



>> KURZBEDIENUNGS-
ANLEITUNG



The Power to Surprise

Innenausstattung im Überblick

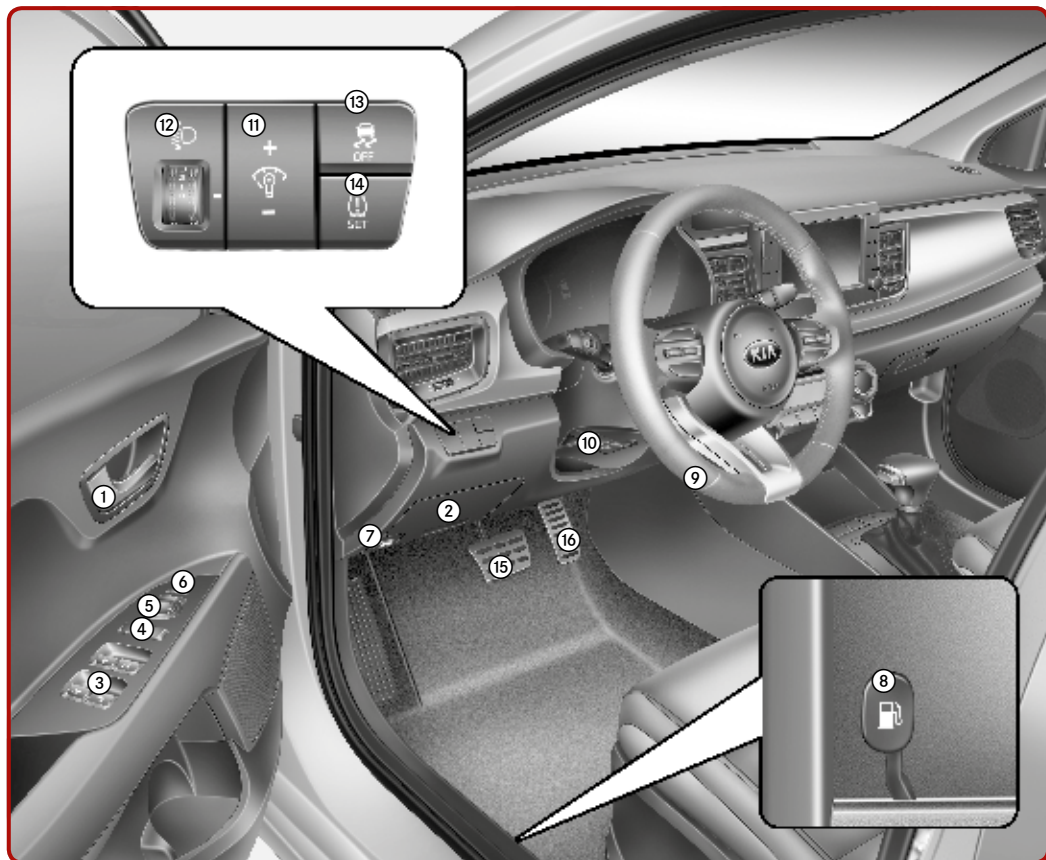

- ① Tür-Innengriff [4]
- ② Sicherungskasten Innenraum [8]
- ③ Fensterheberschalter [4]
- ④ Fensterhebersperrtaste [4]
- ⑤ Außenspiegelsteuerung [4]
- ⑥ Außenspiegel-Klappfunktion [4]
- ⑦ Haubenentriegelungshebel [4]
- ⑧ Tankklappen-Entriegelungshebel [4]
- ⑨ Lenkrad [4]
- ⑩ Hebel Lenksäulenverstellung [4]
- ⑪ Schalter Armaturenbrettbeleuchtung [4]
- ⑫ Leuchtweitenregulierung* [4]
- ⑬ Taste ESC AUS (Stabilitätskontrolle) [6]
- ⑭ Taste TPMS SET [7]
- ⑮ Bremspedal [6]
- ⑯ Gaspedal

* ausstattungsabhängig

[#] Die Zahl in Klammern gibt das entsprechende Kapitel der Betriebsanleitung an. Die Abbildungen in dieser Anleitung können von der Realität abweichen.

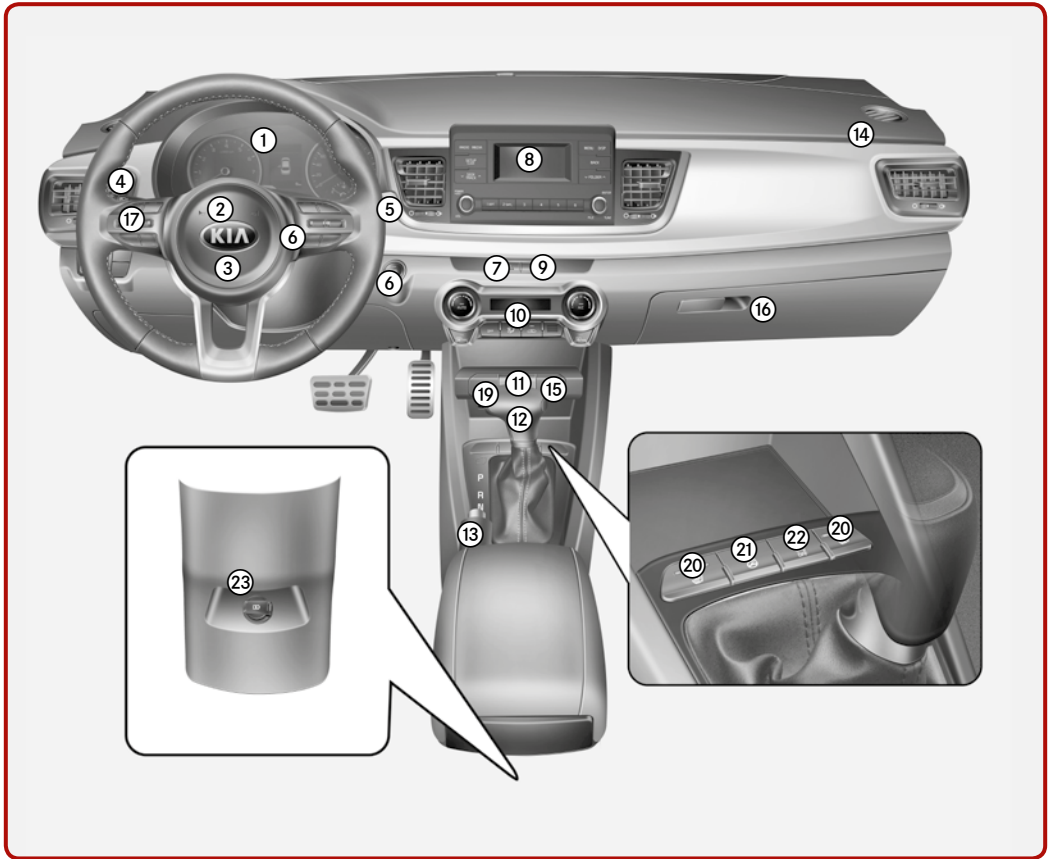

- | | | |
|---|--|--|
| ① Kombiinstrument [4] | ⑦ Warnblinkanlage [7] | ⑰ Audio-Fernbedienungstasten* [5] |
| ② Hupe [4] | ⑧ Audio/Satellitennavigation [5] | ⑱ Zigarettenanzünder* [4] |
| ③ Fahrer-Frontairbag [3] | ⑨ Zentraler Türverriegelungsschalter [4] | ⑲ Taste Sitzheizung* [4] |
| ④ Licht- und Blinkerhebel [4] | ⑩ Klimaregelung [4] | ⑳ Taste Lenkradheizung* [4] |
| ⑤ Hebel Scheibenwischer/-waschanlage [4] | ⑪ AUX-, USB-Anschluss [5] | ㉑ Taste ISG OFF (Start-Stopp-Automatik)* [6] |
| ⑥ Zündschalter [6] oder Knopf ENGINE START/STOP (Motorstart/-stopp) [6] | ⑫ Wählhebel [6] | ㉒ USB-Ladegerät [4] |
| | ⑬ Feststellbremse [6] | |
| | ⑭ Frontairbag Beifahrer [4] | |
| | ⑮ 12-V-Steckdose [4] | |
| | ⑯ Handschuhfach [4] | |

Kombiinstrument / Motorraum

Kombiinstrument [4]



- ① Drehzahlmesser
- ② Tachometer
- ③ Motorkühlmitteltemperaturanzeige
- ④ Tankanzeige
- ⑤ Warn- und Kontrollleuchten
- ⑥ LCD-Display

Motorraum [2]

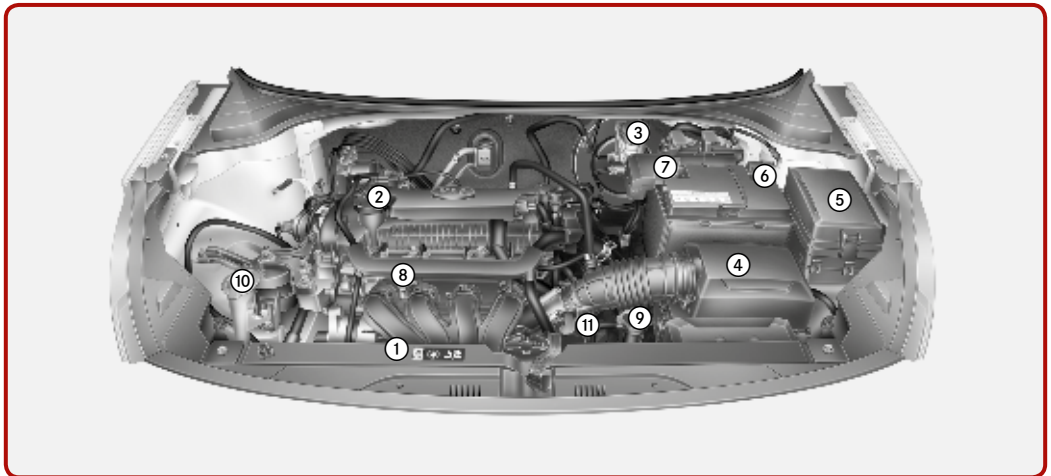

- ① Behälter Motorkühlmittel [8]
- ② Einfülldeckel Motoröl [8]
- ③ Flüssigkeitsbehälter Bremse/Kupplung* [8]
- ④ Luftfilter [8]
- ⑤ Sicherungskasten Motorraum [8]
- ⑥ Batteriemassepol [8]
- ⑦ Batteriepluspol [8]
- ⑧ Messstab Motoröl [8]
- ⑨ Kühlerdeckel [8]
- ⑩ Behälter – Scheibenwaschanlage [8]
- ⑪ Ölmesstab Automatikgetriebe* [8]

Manuelles Klima- und Belüftungssystem* [4]



- ① Gebläsedrehzahlregler
- ② Moduswahl
- ③ Temperaturregler
- ④ Klimaanlage*
- ⑤ Heckscheibenheizung
- ⑥ Frischluft/Umluft-Taste

Klimaautomatik* [4]



- ① Temperaturregler
- ② AUTO (automatische Steuerung)
- ③ Anzeige Klimaregelung
- ④ Gebläsedrehzahlregler
- ⑤ AUS
- ⑥ Windschutzscheibenheizung
- ⑦ Heckscheibenheizung
- ⑧ Lüftungsmodus
- ⑨ Klimaanlage*
- ⑩ Frischluft/Umluft-Taste

Lichtschalter / Lenkrad / Tempomat



Lichtschalter [4]

- ① AUS
- ② Automatische Lichtsteuerung*
- ③ Standlicht
- ④ Abblendlicht

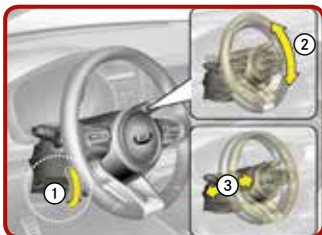

Höhenverstellbare Lenksäule [4]

Lenkradwinkel verstellen:

- ① Sicherungshebel nach unten ziehen
- ② Lenkrad in den gewünschten Winkel bringen
- ③ Höhe verstellen

Sicherungshebel hochklappen, um die Lenksäule zu fixieren.



Lenkradheizung* [4]

Drücken Sie bei eingeschalteter Zündung die abgebildete Taste, um die Lenkradheizung einzuschalten. Daraufhin leuchtet die Kontrollleuchte der Taste auf. Zum Ausschalten der Heizfunktion drücken Sie die Taste erneut.



Tempomat* [6]

Tempomat mit EIN/AUS-Taste (CRUISE/RES+) einschalten



Hebel nach unten zur Position SET- ziehen, um Tempomat-Geschwindigkeit festzulegen



Tempomat-Geschwindigkeit erhöhen



Tempomat-Geschwindigkeit verringern



Tempomat-Steuerung mit der Abbrechen-Taste (CANCEL/O) unterbrechen



Hebel nach oben zur Position RES + ziehen, um die Tempomat-Steuerung wieder aufzunehmen

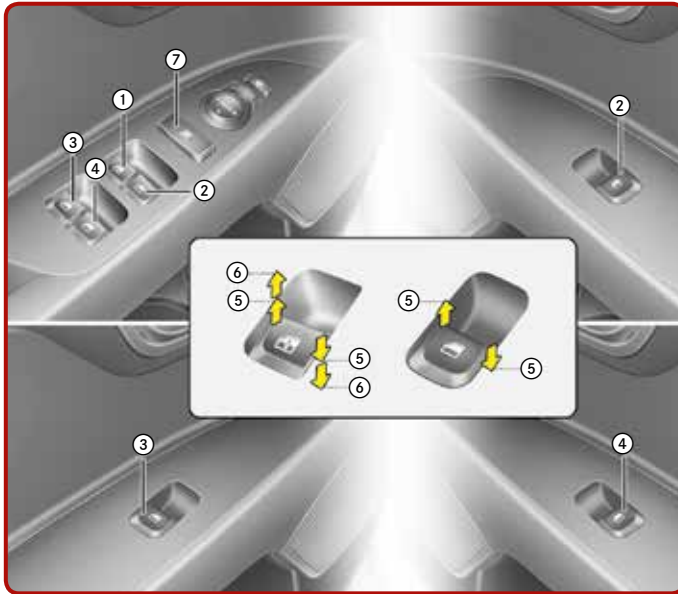

- ① Fensterheberschalter – Fahrertür
- ② Fensterheberschalter – Beifahrertür
- ③ Fensterheberschalter – Tür hinten links*
- ④ Fensterheberschalter – Tür hinten rechts*
- ⑤ Fenster öffnen und schließen
- ⑥ Fensterheberautomatik, heben*/senken*
- ⑦ Fensterhebersperrtaste*

Hinweis: Bei kalten und feuchten Wetterbedingungen kann es vorkommen, dass die Funktion der Fensterheber durch Vereisung gestört wird.

Fenster [4]

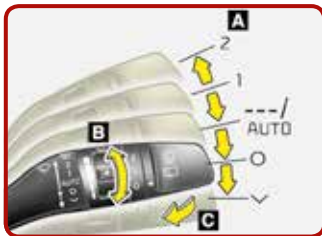

Scheibenwischer und Scheibenwaschanlage [4]
Vorn (Typ A)

A: Wischergeschwindigkeitssteuerung

- 2 Schnelle Wischergeschwindigkeit
- 1 Langsame Wischergeschwindigkeit
- Intervallbetrieb
- AUTO* Automatische Steuerung
- 0 Aus
- ✓ Einzelner Wischvorgang

B: Zeiteinstellung für Intervallbetrieb

C: Waschen mit kurzen Wischvorgängen (vorn)*

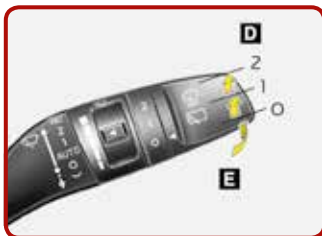

Scheibenwischer und Scheibenwaschanlage [4]
Hinten* (Typ A)

D: Steuerung der Heckscheibenwischer/-waschanlage*

- 2 Dauerbetrieb
- 1 Intervallbetrieb
- 0 Aus

E: Waschen mit kurzen Wischvorgängen (hinten)*

Sitze / Airbags / Kinderrückhaltesysteme

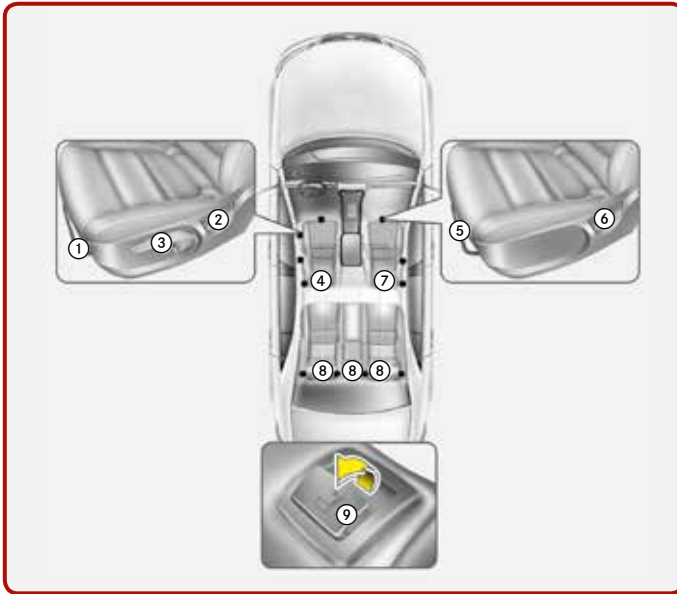

Fahrersitz

- ① Vorwärts/rückwärts
- ② Neigung der Rückenlehne
- ③ Sitzhöhenverstellung*
- ④ Kopfstütze

Beifahrersitz

- ⑤ Vorwärts/rückwärts
- ⑥ Neigung der Sitzlehne
- ⑦ Kopfstütze

Rücksitze

- ⑧ Kopfstütze*
- ⑨ Hebel zum Umlegen der Rücksitzlehne*

Sitze [3]



Schalter Beifahrer-Frontairbag ON/OFF [3]

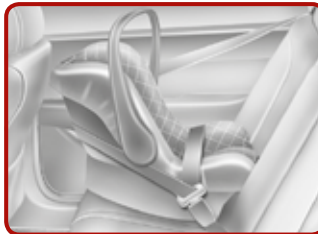

Der Fahrtrichtung entgegengerichtetes Kinderrückhaltesystem [3]

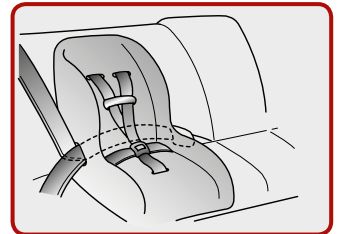

Ein Kinderrückhaltesystem mit einem Dreipunktgurt befestigen [3]

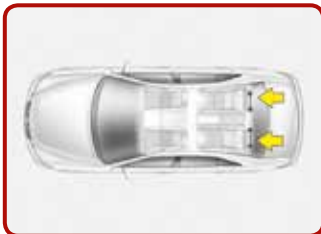

Sicherung mit ISOFIX und Haltegurtsystem* [3]

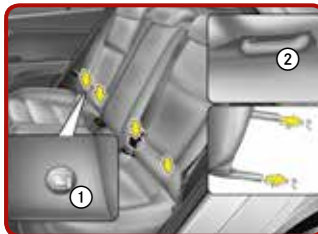

① ISOFIX- Ankerpunkte
② ISOFIX- Ankerpunkt



Sicherung mit Haltegurtsystem* [3]

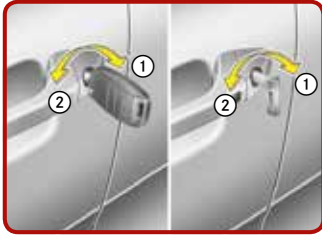

Manuelle Betätigung der Türschlösser [4]

- ① Verriegeln
- ② Entriegeln

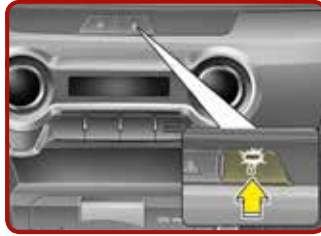

Zentraler Türverriegelungsschalter [4]



Kindersicherung im hinteren Türschloss [4]



Öffnen der Heckklappe [4]



Schließen der Heckklappe [4]



Heckklappen-Notentriegelung [4]

- ① Drücken Sie den mechanischen Schlüssel nach rechts.



Öffnen des Tankdeckels [4]

Ziehen Sie den Tankklappen-Öffnungshebel hoch.



- ① Öffnen Sie vollständig die Klappe.
- ② Öffnen Sie den Deckel durch Drehen gegen den Uhrzeigersinn.

Tankklappe schließen

- > Drehen Sie den Tankdeckel im Uhrzeigersinn, bis Klickgeräusche hörbar sind.
- > Schließen Sie die Klappe und drücken Sie auf den Rand, bis sie fest verschlossen ist.



Motorhaube öffnen [4]

Ziehen Sie den Entriegelungshebel, um die Motorhaube zu entriegeln.



- ① Heben Sie die Motorhaube leicht an.
- ② Drücken Sie den Entriegelungshebel der zweiten Verriegelungsstufe unter der Motorhaube und heben Sie die Motorhaube an.

Motorhaube schließen

- > Vergewissern Sie sich vor dem Schließen der Motorhaube, dass alle Einfülldeckel ordnungsgemäß verschlossen sind und alle brennbaren Gegenstände aus dem Motorraum entfernt wurden.
- > Senken Sie die Haube ab und drücken Sie sie nach unten, bis sie einrastet.

Abschleppen / Tire Mobility Kit

Abschleppen [7]

Wenn Ihr Fahrzeug im Notfall ohne Nachläufer abgeschleppt wird, transportieren Sie es mit angehobenen Vorderrädern und rollenden Hinterrädern.

1. Drehen Sie den Zündschlüssel in die Stellung ACC.
2. Schalten Sie den Schalt-/Wählhebel in die Leerlaufstellung (N).
3. Lösen Sie die Feststellbremse.

Abschleppen im Notfall

Wenn das Fahrzeug abgeschleppt werden muss, empfehlen wir, es von einer Kia-Vertragswerkstatt oder einem Abschleppunternehmen abschleppen zu lassen.



Abnehmbare Abschleppöse* [7]

1. Öffnen Sie die Heckklappe und entnehmen Sie die Abschleppöse aus dem Werkzeugeinsatz.
2. Bauen Sie die Lochblende aus, indem Sie auf den unteren Teil der Blende im Stoßfänger drücken.
3. Bauen Sie die Abschleppöse an, indem Sie sie im Uhrzeigersinn drehen, bis sie vollständig festgezogen ist.
4. Bauen Sie die Abschleppöse nach Gebrauch ab und verschließen Sie die Öffnung mit der Blende.



Wagenheber und Werkzeug [7]

Die abgebildeten Werkzeuge befinden sich im Kofferraum. Heben Sie die Abdeckung im Kofferraumboden an, um an das Werkzeug zu gelangen.

- ① Wagenheberkurbel
- ② Wagenheber
- ③ Radmutterenschlüssel



Tire Mobility Kit* [7]

Bitte lesen Sie die Bedienungshinweise vor der Benutzung des Tire Mobility Kit.

- ① Kompressor
- ② Dichtmittelflasche



Mit dem Tire Mobility Kit bleiben Sie auch nach einer punktuellen Reifenpanne mobil. Nachdem Sie sich davon überzeugt haben, dass der Reifen ordnungsgemäß abgedichtet wurde, können Sie mit dem Reifen vorsichtig und mit einer maximalen Geschwindigkeit von 80 km/h bis zu 200 km weiterfahren, um eine Werkstatt zu erreichen, wo der Reifern ersetzt werden kann.

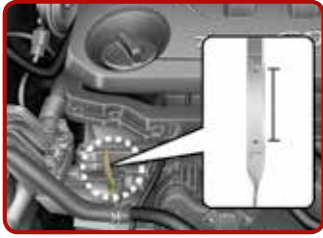

Motorölstand prüfen [8]

Ziehen Sie den Messstab heraus und prüfen Sie den Füllstand. Der Füllstand muss sich zwischen den Markierungen F und L befinden.

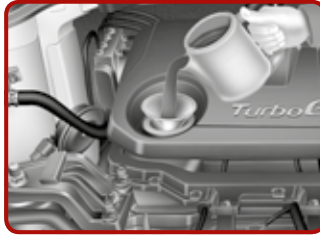

Motoröl nachfüllen [8]

Verwenden Sie ausschließlich spezifiziertes Motoröl [9] und achten Sie darauf, kein Öl zu verschütten.



Waschflüssigkeitsfüllstand prüfen [8]

Prüfen Sie den Flüssigkeitsstand und füllen Sie bei Bedarf Flüssigkeit nach.

Weitere Informationen*

Start-Stopp-Automatik (ISG)

Wenn ISG aktiviert ist, wird der Fahrzeugmotor automatisch abgestellt, um Kraftstoffverbrauch und Emissionen zu reduzieren. ISG funktioniert möglicherweise nicht, wenn der Batterieladestand unzureichend ist oder die Umgebungs- oder Motortemperatur zu niedrig ist. Die Einstellungen der Heizungs- und Klimaanlage können die Funktion von ISG ebenfalls beeinflussen.

Feststellbremse (Handbremse)

Um die Feststellbremse zu betätigen, treten Sie zuerst die Fußbremse, Betätigen Sie dann die Feststellbremse.

Wir empfehlen, beim Abstellen des Fahrzeugs den ersten Gang oder den Rückwärtsgang einzulegen bzw. bei Automatikgetriebe den Wählhebel in die Parkstufe (P) zu stellen.

Bluetooth®

Viele unserer Fahrzeuge verfügen über Bluetooth® -Konnektivität, damit Sie Ihr Mobiltelefon komfortabel und sicher nutzen können. Informationen über Bluetooth® -Kompatibilität finden Sie im Servicebereich unserer Website.

Weitere Informationen*

Die Kia Service App – jetzt kostenlos für iPhone/iPad und Android

Mit der Kia Service App finden Sie schnell und ohne Umwege den richtigen Kia Vertriebs- und Service-Partner direkt in Ihrer Nähe, in ganz Europa*. Sie bekommen Informationen zu den Händler-Dienstleistungen, direkten Kontakt zur Pannenhilfe oder Sie lassen sich gleich mit der integrierten Google Map zum ausgewählten Händler navigieren. Hervorragend für Reisen im In- und Ausland.

(*) Nur in ausgewählten Märkten

Kia AR Owner's Manual-App

Diese App ist eine offizielle Betriebsanleitungs-Anwendung von Kia Motors Corporation und verwendet AR-Technologie (Augmented Reality (AR) erweiterte Realität), um Erklärungsvideos und weitere Informationen bereitzustellen.



Kia Service App

Kia AR Owner's Manual-App

Kia Service App

Kia AR Owner's Manual-App



Für eine vollständige Beschreibung und Gebrauchsanweisung für die Elemente in dieser Kurzanleitung lesen Sie bitte die Betriebsanleitung.



7 Jahre/ 150 000 km Kia-Neuwagengarantie. Gültig in allen EU-Mitgliedsstaaten sowie Norwegen, der Schweiz, Island und Gibraltar. Es gelten die jeweiligen örtlichen Garantiebedingungen.

Copyright © 2017 Kia Motors Europe GmbH. Alle Rechte vorbehalten.
17.000549 – QRGYB – DE (AT)



The Power to Surprise