

48 V Lithium-Ionen-Batterie
 optional

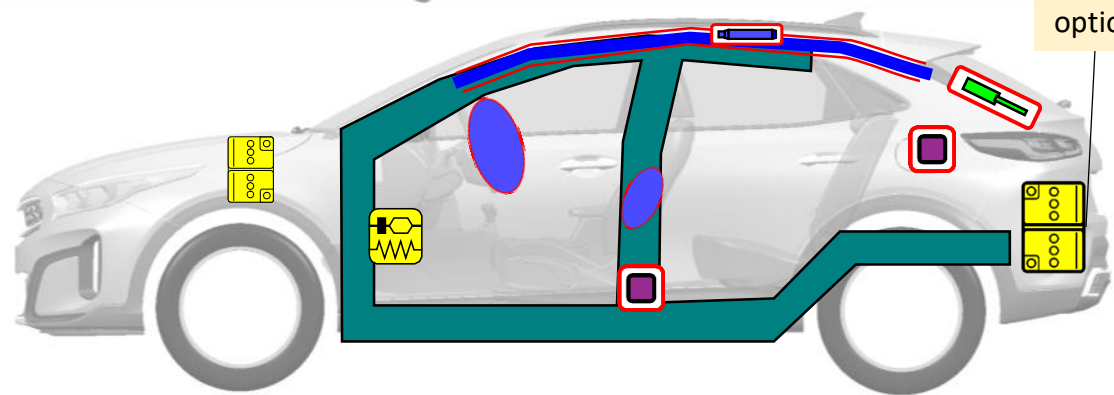

	Airbag		Gasgenerator		Gurtstraffer		SRS Steuergerät		Aktives Fußgänger-schutzsystem
	Automatisches Überroll-Schutzsystem		Vorgespannte Feder / Gasdruck-dämpfer		Karosserie-Verstärkung		Bereich Bedarf besonderer Aufmerksamkeit		Hochspannungs-komponente
	Niedervolt-Batterie		Niedervolt-Kondensator		Treibstofftank		Gastank		Sicherheitsventil
	Hochspannungs-batterie		Hochspannungs-kabel		Hochvolt-Trennstelle		Sicherung zur Abschaltung der Hochspannung		Hochspannungs-kondensator

1. Identifizierung / Erkennung

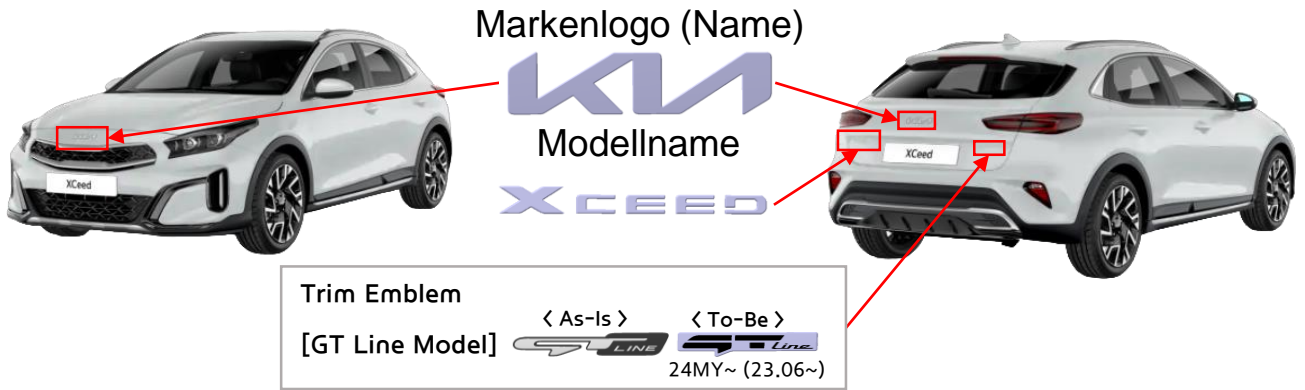

2. Immobilisieren / Stabilisieren / Anheben

■ Immobilisieren

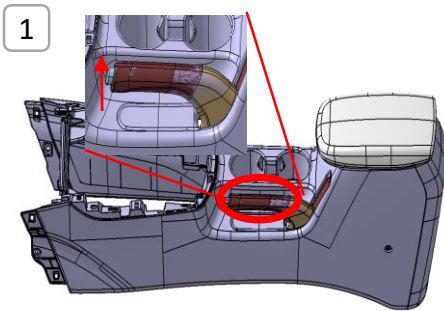

1-1. Räder verkeilen und Hebel betätigen, um die Feststellbremse einzulegen.

STD

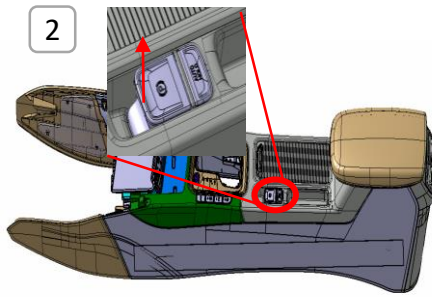

1-2. Räder verkeilen und Taste betätigen, um die Feststellbremse einzulegen.

OPT

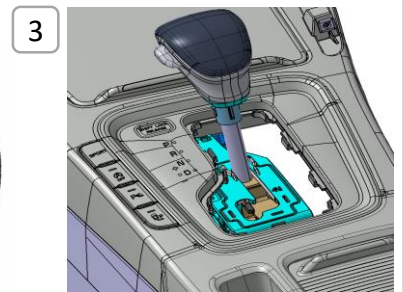

2. Bei Fahrzeugen mit Automatikgetriebe in Parkstellung (P) schalten.

■ Hebepunkte an der Unterseite des Fahrzeugs:

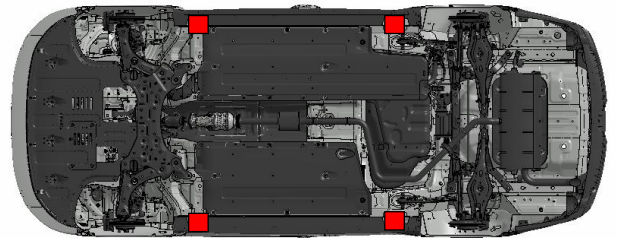
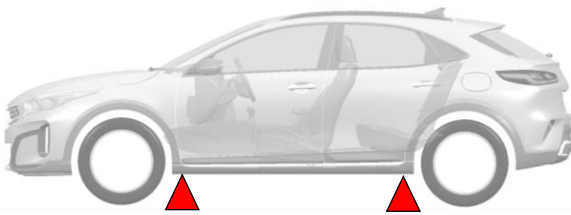

3. Direkte Gefahren ausschalten / Sicherheitsbestimmungen

■ Zugang zur Batterie (12 V)

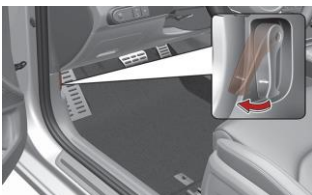

1. Entriegelungshebel betätigen, um die Motorhaube zu entriegeln. Die Motorhaube sollte sich etwas öffnen.



2. Motorhaube leicht anheben, Hebel in der Mitte der Motorhaube aus der halb eingerasteten Stellung hochdrücken (①) und Motorhaube anheben (②).

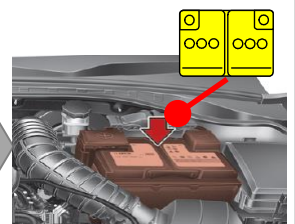

3. Die Batterie befindet sich im Motorraum.

■ Außerbetriebsetzung (12 V)



1. Zündschalter ausschalten.

2. Minuspol (-) abklemmen.

3. Pluspol (+) abklemmen.

■ Zugang zur Batterie (48 V)

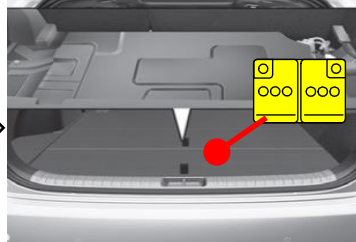

1. Heckklappe entsperren.

2. Die 48 V-Batterie befindet sich unter dem Gepäckraumboden und dem Gepäckraumeinsatz.

■ Außerbetriebsetzung (48 V)

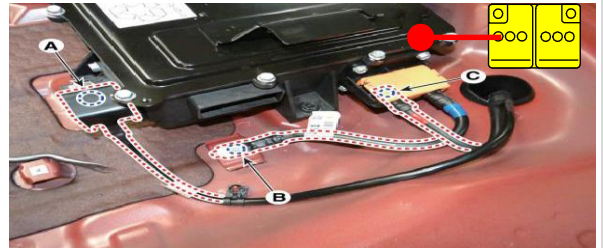

1. Minuspol (-) und Pluspol (+) der 12 V-Batterie trennen. Anschließend nacheinander das Kabel der Niedervolt-Batterie (A), das Erdungskabel (B) und das Inverterkabel (C) trennen.

4. Zugang zu den Insassen

■ Lenksäuleneinstellung

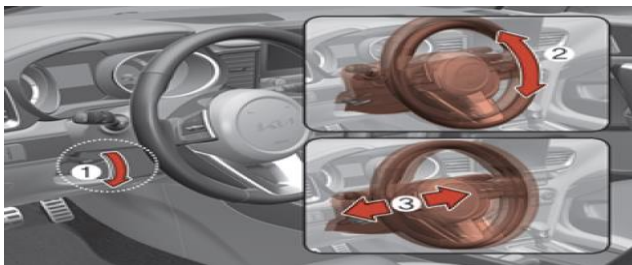

■ Sitzpositionseinstellung

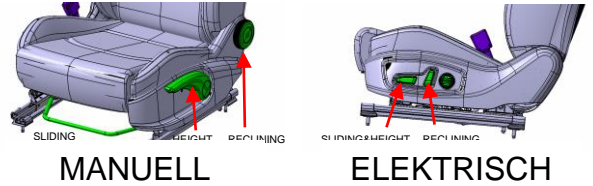

■ Fahrzeugkarosserie

- Gehärteter Stahl (100 K \uparrow)

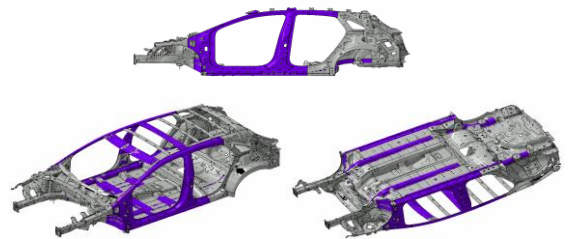

■ Glas

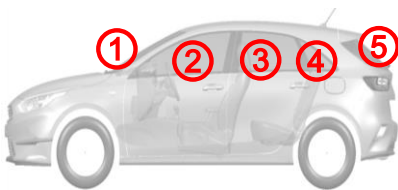

5. Gespeicherte Energie / Flüssigkeiten / Gase / Feststoffe

			max. 50L
			12 V
LI ION			48 V



Wenn Kühlmittel aus der Batterie austritt, kann dieses instabil werden und es besteht das Risiko einer thermischen Durchgehreaktion. Temperatur der Batterie mit Wärmebildkamera überprüfen.

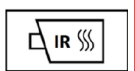

6. Im Brandfall

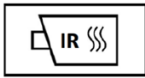

**RÜCKZÜNDUNGSGEFAHR
DURCH BATTERIE!**

■ Gasdruckdämpfer



Risiko, dass Motorhaube und Heckklappe plötzlich nach oben schnellen.

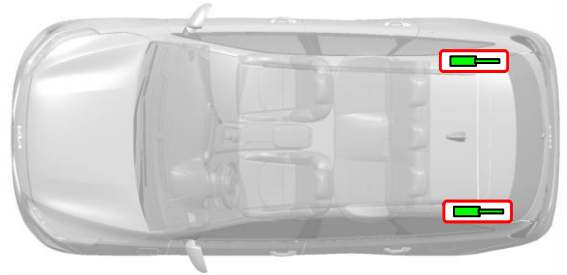

7. Im Wasser



Hochspannungskomponenten oder Kabel, einschließlich Hochspannungsabschaltung, nicht berühren – Stromschlaggefahr. Arbeiten am Fahrzeug erst beginnen, nachdem das Fahrzeug aus dem Wasser gezogen wurde.

8. Abschleppen / Transport / Lagerung

OK:



Radheber

Radheber

Hinweis: Die Nutzung von Radhebern oder eines Tieflader-Abschleppfahrzeugs wird empfohlen. Das Fahrzeug kann auch mit den hinteren Rädern auf dem Boden abgeschleppt werden (ohne Radheber), wenn die Vorderräder auf dem Abschleppfahrzeug aufliegen.

Nicht OK:



Hinweis: Nicht mit Abschleppschlingen abschleppen. Zum Abschleppen müssen Radheber oder ein Tieflader-Abschleppfahrzeugs verwendet werden. Das Fahrzeug darf nicht abgeschleppt werden, während die Vorderräder den Boden berühren. Hierbei kann es zu Schäden am Fahrzeug kommen.

10. Erklärung der verwendeten Piktogramme

	Benzinfahrzeug		Dieselfahrzeug
	Gefahr		
	Korrosiv		Entzündbar
	Explosiv		Gesundheitsschädlich
	IR-Wärmebildkamera benutzen		Akute Toxizität
	Motorhaube		Mit Wasser löschen