



# KÄYTTÖOHJE

## CARENS



The Power to Surprise



Kiitämme sinua Kia-ajoneuvon hankinnasta.

Kia Motors on maailmanlaajuinen autovalmistaja, joka on keskittynyt valmistamaan tuotteita, jotka ovat korkealaatuisia ja tarjoavat erinomaisen vastineen rahalle. Kia Motors on omistautunut tarjoamaan asiakkailleen asiakaspalvelukokemuksia, jotka ylittävät odotukset.

Kaikissa Kia-jälleenmyyjäpisteissä tulet saamaan lämmintä, vieraanvaraista ja ammattimaista palvelua henkilökunnalta, joka on sitoutunut noudattamaan meidän **“Family-like Care”**-periaatetta.

Kaikki tämän käyttöohjekirjan sisältämät tiedot olivat ajan tasalla julkaisun aikana. Kuitenkin Kia pidättää oikeuden muutoksien tekemiseen milloin tahansa toimintaperiaatteen mukaisen, jatkuvan tuotekehityksen johdosta.

Tämä käyttöohjekirja käsittää kaikki Kia Carens -malliversiot ja sisältää kuvaukset ja selitykset niin vakio- kuin lisävarusteille. Tämän johdosta tästä käyttöohjekirjasta saattaa löytyä tietoja, jotka eivät koske juuri sinun auton malliversiota.

***Nauti ajoneuvostasi ja “Family-like Care”-kokemuksista!***

---

## **ESIPUHE**

Kiitos, että valitsit KIA:n.

Tämä käyttöohjekirja auttaa sinua tutustumaan uuden autosi käyttöön, huoltoon ja turvallisuuteen liittyvissä asioissa. Tämän liitteenä toimitetaan Takuu- ja Huoltovihko, joka sisältää kaikki autoasi koskevat takuuehdot. Kehotamme lukemaan nämä julkaisut huolellisesti ja noudattamaan niissä esitettyjä suosituksia, jotta voisit varmistaa uuden autosi luotettavan ja turvallisen toiminnan.

KIA tarjoaa erilaisiin malleihinsa suuren valikoiman lisävarusteita ja valinnaisia ominaisuuksia. Tämän vuoksi jotkut tässä ohjekirjassa esitetyt varusteet sekä erilaiset kuvat eivät välttämättä ole sovellettavissa oman autosi malliversioon.

Tässä ohjekirjassa annetut tiedot ja määritykset olivat ajan tasalla painatushetkellä. KIA pidättää oikeuden muuttaa yksityiskohtia tai kehittää tuotteitaan ilman erillistä ilmoitusta niin, että se aiheuttaisi mitään velvoitteita. Jos sinulle herää kysymyksiä, käänny valtuutetun KIA-jälleenmyyjän puoleen.

Haluamme jatkuvasti varmistaa, että olet tyytyväinen KIA-ajoneuvoosi.

© 2013 KIA MOTORS Corp.

Kaikki oikeudet pidätetään. Kaikenlainen elektroninen tai mekaaninen kopiointi tai jäljentäminen, mukaan luettuina valokopiointi, äänitys tai muu tallennusjärjestelmä, tai kääntäminen kokonaan tai osittain, ei ole sallittu ilman KIA MOTORS Corporation'in kirjallista lupaa.

## Sisällysluettelo

Johdanto

**1**

Yleissilmäys autoosi

**2**

Autosi turvavarusteet

**3**

Autosi ominaisuudet

**4**

Ajaminen

**5**

Ongelmatilanteessa

**6**

Huolto

**7**

Tekninen erittely ja kuluttajatiedot

**8**

Hakemisto

**I**



<b>Ohjekirjan käyttäminen</b> .....	<b>1-2</b>
<b>Polttoainevaatimukset</b> .....	<b>1-3</b>
• <b>Bensiinimoottori</b> .....	<b>1-3</b>
• <b>Dieselmoottori</b> .....	<b>1-5</b>
<b>Totutusajo</b> .....	<b>1-6</b>

## TÄMÄN OHJEKIRJAN KÄYTTÄMINEN

Haluamme, että pystyt nauttimaan autostasi mahdollisimman paljon. Käyttöohjekirja voi avustaa sinua monella eri tavalla. Suosittelemme vahvasti tutustumaan koko käyttöohjekirjaan. Välttyäksesi hengenvaarallisilta loukkaantumisilta, sinun tulisi lukea tämän ohjekirjan VAROITUS ja HUOMIO kohdat.

Kuvat täydentävät ohjekirjan tekstejä, jotta esimerkit olisivat mahdollisimman havainnollistavia. Lukemalla ohjekirjan pystyt perehtymään auton ominaisuuksiin, tärkeisiin turvallisuustietoihin ja ajo-ohjeisiin erilaisten tieolosuhteiden vallitessa.

Käyttöohjekirjan yleinen rakenne ilmenee sisällysluettelosta. Käytä hakemistoa löytääksesi etsimäsi kohdan tai aihealueen. Hakemistoon on lueteloitu käyttöohjekirjan kaikki aiheet aakkosjärjestyksessä.

Luvut: tässä ohjekirjassa on kahdeksan lukua sekä hakemisto. Jokainen luku alkaa lyhyellä sisällysluettelolla, jotta pystyisit näkemään lyhyellä vilkaisulla, löytyykö luvusta etsimiäsi tietoja.

Löydät tästä käyttöoppaasta erilaisia VAROITUKSIA, HUOMIOITA ja HUOMAUTUKSIA. Nämä on laadittu parantamaan henkilökohtaista turvallisuuttasi. Sinun tulisi lukea huolellisesti kaikki toimenpiteet ja suositukset, joita näissä VAROITUKSISSA, HUOMIOISSA ja HUOMAUTUKSISSA annetaan, sekä noudattaa niitä tarkoin.

### **VAROITUS**

**VAROITUS** osoittaa tilanteen, joka voi johtaa vahinkoihin, vakaaviin tai jopa hengenvaarallisiin ruumiinvammoihin, ellei varoitusta noudateta.

### **HUOMIO**

**HUOMIO** osoittaa tilanteen, joka voi vahingoittaa autoasi, jos huomiota ei noudateta.

### **\* HUOMAUTUS**

**HUOMAUTUS** viittaa käyttöohjekirjassa annettuihin mielenkiintoisiin tai käytännöllisiin tietoihin.

## POLTTOAINEVAATIMUKSET

### Bensiinimoottori

#### Lyijytön

#### Euroopassa

Auton parhaan suorituskyvyn saavuttamiseksi suosittelemme käyttämään EN 228 -standardin mukaista lyijytöntä polttoainetta, jonka oktaaniluku RON (Research Octane Number) on 95 / nakutusindeksi AKI (Anti Knock Index) on 91 tai suurempi. Voit käyttää lyijytöntä polttoainetta, jonka oktaaniluku RON on 91-94 / AKI 87-90, mutta tästä saattaa aiheutua auton suorituskyvyn pientä heikentymistä.

#### Euroopan ulkopuolella

Uusi Kiasi on suunniteltu käyttämään ainoastaan lyijytöntä polttoainetta, jonka oktaaniluku RON (Research Octane Number) on vähintään 91 / AKI (Anti-Knock Index) 87 tai suurempi.

Uuden autosi paras suorituskyky on suunniteltu saavutettavaksi LYIJYTÖMÄLLÄ POLTTOAINEELLA, jolloin myös pakokaasupäästöt ja sytytystulppien vioittumiset on saatu minimoitua.

#### HUOMIO

**ÄLÄ KOSKAAN KÄYTÄ LYIJYLLISTÄ POLTTOAINETTA. Lyijyllisen polttoaineen käyttäminen on vahingollista katalysaattorille ja se vahingoittaa moottorin ohjausjärjestelmän happianturin ja päästöjen hallinnan toimintaa.**

**Älä koskaan lisää polttoainesäiliöön muita kuin suositeltuja, polttoainejärjestelmää puhdistavia aineita. (Suosittelemme, että käännyt valtuutetun Kia-huollon puoleen lisätietojen saamiseksi).**

#### VAROITUS

- **Älä täytä tankatessa enempää sen jälkeen, kun suutin automaattisesti katkaisee polttoaineen virran.**
- **Varmista aina polttoainekorkin hyvä kiinnittyminen, jotta polttoainetta ei vuotaisi mahdollisessa onnettomuudessa.**

#### *Lyijyllinen (mikäli varusteena)*

Joissain maissa autosi on suunniteltu käyttämään lyijyllistä bensiiniä. Jos aiot käyttää lyijyllistä bensiiniä, suosittelemme kysymään valtuutetulta KIA-jälleenmyyjältä, voiko autossasi käyttää lyijyllistä bensiiniä vai ei.

Oktaaniluku on lyijyllisissä bensiineissä sama kuin vastaavissa lyijyttömässä.

### ***Alkoholia ja metanolia sisältävä bensiini***

Bensiinin ja etanolin seosta gasoholia (tunnetaan myös etyylialkoholina) sekä metanolia sisältävää bensiiniä tai gasoholia markkinoidaan joissain maissa lyijyllisen tai lyijyttömän bensiinin rinnalla tai sijasta.

Älä käytä yli 10 % etanolia sisältävää gasoholia, äläkä bensiiniä tai gasoholia, joka sisältää yhtään metanolia. Molemmat näistä polttoaineista voivat aiheuttaa toimintahäiriötä ja vahingoittaa polttoainejärjestelmää.

Lopeta minkä tahansa gasoholilaudun käyttö, jos toimintahäiriötä ilmenee.

Valmistajan takuu ei välttämättä kata ajoneuvon vahinkoja tai toimintaongelmia, jos ne ovat seuraavien seosten käytön aiheuttamia:

1. Yli 10 % etanolia sisältävä gasoholi.
2. Metanolia sisältävä bensiini tai gasoholi.
3. Lyijyllinen bensiini tai gasoholi.

#### **HUOMIO**

***Älä koskaan käytä gasoholia, joka sisältää metanolia. Lopeta ajettavuutta heikentävän gasohol-tuotteen käyttö.***

### ***MTBE:n käyttö***

Kia suosittelee välttämään polttoaineita, jotka sisältävät yli 15,0 til-% (happea 2,7 m-%) MTBE -lisäainetta (Metyylitertiäributyylieetteri).

Yli 15 til-% MTBE-lisäainetta sisältävä polttoaine saattaa heikentää auton suorituskykyä, aiheuttaa höyrylukon muodostumista tai vaikeaa käynnistymistä.

#### **HUOMIO**

***Uuden auton määräaikainen takuu ei välttämättä kata polttoainejärjestelmän toimintaan liittyviä vahinkoja, jotka ovat aiheutuneet metanolia tai yli 15 til-% (happen osuus 2,7 % massasta) MTBE-lisäainetta sisältävän polttoaineen käytöstä.***

### ***Älä käytä metanolia***

Autossasi ei saa käyttää metanolia (metyylialkoholia) sisältäviä polttoaineita. Tämän tyyppinen polttoaine heikentää auton suorituskykyä ja vaurioittaa polttoainejärjestelmän komponentteja.

### ***Polttoaineen lisäaineet***

Kia suosittelee käyttämään hyvälaatuisia bensiinejä, jotka täyttävät Eurooppalaiset polttoainestandardit (EN228 tai vastaavat).

Jos mahdollisuutta hyvälaatuiseen bensiiniin ei ole ja käynnistyksessä esiintyy ongelmia tai moottori ei käy tasaisesti, polttoainesäiliöön suositellaan lisättäväksi tilanteeseen soveltuvaa lisäainetta 15 000 km:n (Euroopassa) tai 5 000 km:n (Euroopan ulkopuolella) välein. Lisäaineita ja niiden käyttöön liittyviä lisätietoja on saatavilla valtuutetulla KIA-jälleenmyyjällä. Älä sekoita lisäaineita keskenään.

### ***Toiminta ulkomailla***

Jos aiot ajaa autollasi toisessa maassa, varmista että:

- Noudatat kaikkia rekisteröintiin ja vakuutukseen liittyviä määräyksiä.
- Sopivaa polttoainetta on saatavilla.

### **Dieselmoottori**

#### ***Dieselpolttoaine***

Dieselmoottorissa on käytettävä ainoastaan kaupallisesti saatavilla olevaa dieselpolttoainetta, joka täyttää EN 590 tai sitä vastaavan standardin. (EN on lyhenne sanasta ”Euroopan Normi”). Älä käytä merikäyttöön tarkoitettuja dieselpolttoaineita, lämmitysöljyjä tai hyväksymättömiä polttoaineen lisäaineita, sille ne lisäävät kulumista ja aiheuttavat vahinkoja moottoriin ja polttoainejärjestelmään. Hyväksymättömien polttoaineiden ja/tai polttoaineen lisäaineiden käyttö rajoittaa takuuoikeuksiasi.

Ajoneuvossasi käytetään dieselpolttoainetta, jonka setaaniluku on yli 51. Jos saatavilla on kahta eri dieselpolttoainelaatua, käytä tarkoituksenmukaisesti kesä- tai talvilaatua seuraavien lämpötilaolosuhteiden mukaan.

- Yli -5 °C... Kesälaadun dieselpolttoaine.
- Alle -5 °C... Talvilaadun dieselpolttoaine.

Pidä säiliön polttoainemäärää silmällä hyvin tarkasti: jos moottori sammuu polttoainekatkoksen johdosta, järjestelmä on täytettävä, jotta käynnistäminen olisi mahdollista.

#### **HUOMIO**

***Älä anna bensiinin tai veden kulkeutua säiliöön. Tämä vaatisi säiliön ja letkujen tyhjentämisen, jolloin estetään ruiskupumpun tukkeutuminen ja moottorin vahingoittuminen.***

#### **HUOMIO - Dieselpolttoaine (mikäli hiukkassuodatin varusteena)**

***On suositeltua käyttää säännönmukaista autoteollisuuden dieselpolttoainetta hiukkassuodattimella varustetuissa dieselajoneuvoissa.***

***Jos käytät hyvin rikkiä sisältäviä (pitoisuus yli 50 ppm) dieselpolttoainetta tai määräämättömiä lisäaineita, hiukkassuodatin saattaa vaurioitua, jonka seurauksena saattaa vapautua vaaleaa pakokaasua.***

## ***Biodiesel***

Autossasi voidaan käyttää kaupallisesti saatavilla olevia dieselseoksia, joiden biodieselpitoisuus on alle 7% ja jotka tunnetaan yleisesti nimellä ”B7 Diesel”, jos ne täyttävät EN 14214 tai vastaavan normin. (EN = Euroopan Normi). Jos autossa käytetään biodieseliä, joka sisältää yli 7 % Rypsimetyyliesteriä (RME), rasvahaapon metyyliesteriä (FAME), kasviöljyn metyyliesteriä (VME) tai vastaavaa, moottorin kuluminen lisääntyy merkittävästi ja seurauksena voi olla moottorin tai polttoainejärjestelmän vaurio. Biodieselin sekoittamisella normaaliin dieselpolttoaineeseen voi olla vastaavat seuraukset. Valmistajan takuu ei kata hyväksymättömien polttoaineiden käytöstä kuluneiden tai vahingoituneiden osien korjausta tai vaihtoa.

### **HUOMIO**

- ***Älä käytä polttoainetta (dieseliä, B7 biodieseliä tai vastaavaa), joka ei täytä viimeisimpiä öljyteollisuuden vaatimuksia.***
- ***Älä koskaan käytä mitään polttoaineen lisä- tai käsittelyainetta, joita auton valmistaja ei suosittele tai ole hyväksynyt.***

## **AUTON TOTUTUSAJO**

Erityinen totutusajo ei ole tarpeen. Kun noudatat yksinkertaisia varotoimenpiteitä ensimmäisen 1000 kilometrin ajan, pystyt parantamaan auton suorituskykyä, taloudellisuutta ja kestävyyttä.

- Älä kiihdytä rajusti moottorilla.
- Pidä moottorin kierrosluku ajon aikana 2000–4000 rpm välissä (rpm = kierrosta minuutissa).
- Älä aja samaa nopeutta pitkiä ajanjaksoja joko hitaalla tai kovalla nopeudella. Moottorin käyntinopeuden vaihteluja tarvitaan, jotta moottorin sisäänajo onnistuisi oikein.
- Vältä äkkijarrutuksia, paitsi hätätilanteissa, jotta jarrupinnat asettuisivat oikein.
- Älä anna moottorin käydä tyhjäkäynnillä yli 3 minuuttia kerrallaan.
- Älä hinaa perävaunua ensimmäisten 2000 km aikana.

# Yleissilmäys autoosi

Ulkopuolen yleisilme .....	2-2
Sisätilan yleisilme .....	2-4
Mittariston yleisilme .....	2-5
Moottoritila .....	2-6

## ULKOPUOLEN YLEISILME

■ Etunäkymä

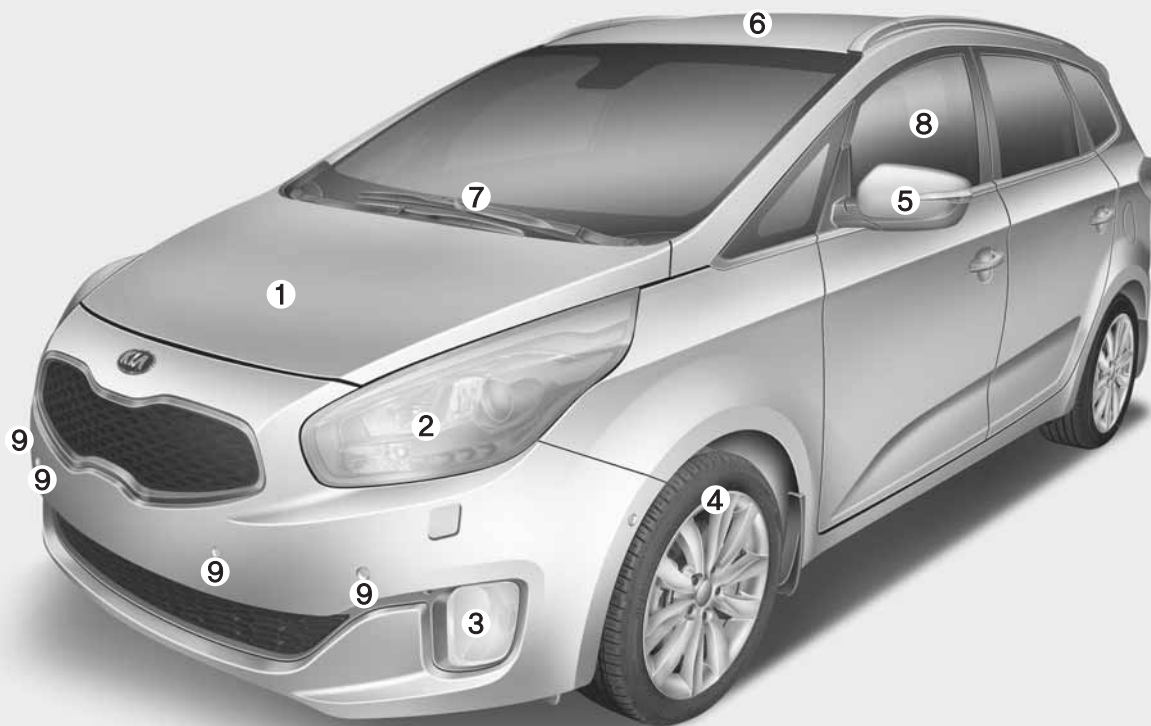

- 1. Konepelti.....4-33
- 2. Ajovalo .....4-118, 7-68
- 3. Sumuvalo .....4-123, 7-72
- 4. Rengas ja vanne.....7-37
- 5. Ovipiilit.....4-50
- 6. Panorama-kattoluukku.....4-39
- 7. Tuulilasin pyyhkijän sulat.....4-128, 7-29
- 8. Ikkunat .....4-28
- 9. Pysäköintitutka .....4-98

\* Varsinainen ulkonäkö saattaa poiketa kuvan mukaisesta.

ORP012001



## ■ Takanäkymä



- 10. Ovilukot.....4-19
- 11. Polttoaineen täyttökansi.....4-36
- 12. Takavaloumpio .....4-118, 7-77
- 13. Lisäjarruvalo .....7-80
- 14. Takalasin pyyhkijän sulka .....4-130, 7-32
- 15. Tavaratila .....4-25
- 16. Antenni.....4-187
- 17. Peruutuskamera .....4-115
- 18. Pysäköintitutka .....4-94, 4-98

\* Varsinainen ulkonäkö saattaa poiketa kuvan mukaisesta.

ORP012002

## SISÄTILAT

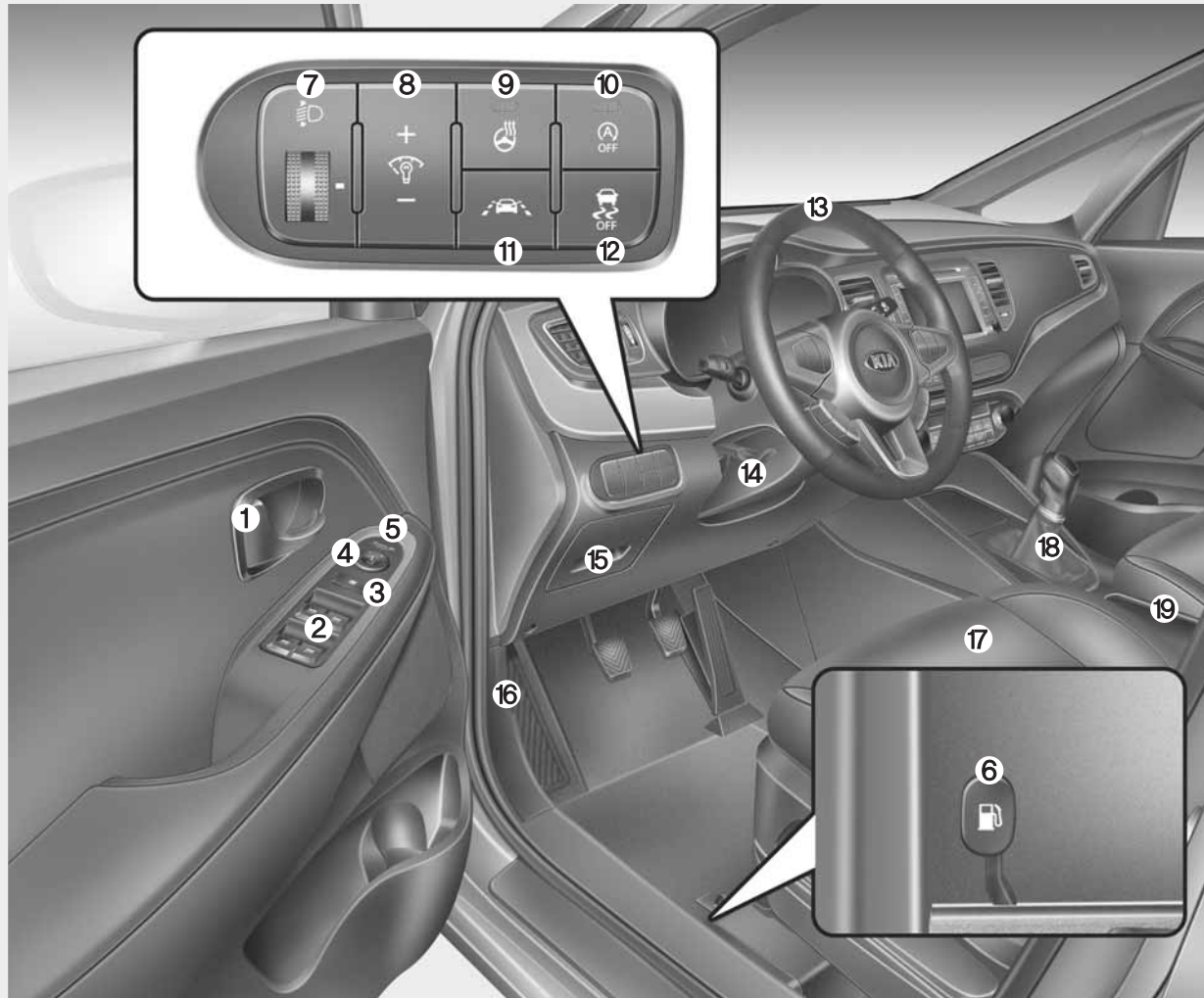

1. Sisäpuolinen ovenavauskahva .....4-20
2. Sähköikkunoiden kytkin .....4-28
3. Sähköikkunoiden lukituskytkin .....4-31
4. Ovipöydän ohjaus.....4-51
5. Ovipöydän kääntäminen.....4-52
6. Polttoaineen täyttöaukon kannen avausvipu .....4-36
7. Ajovalojen korkeudensäätö .....4-124
8. Kojelaudan valaistuksen säätökytkin .....4-55
9. Ohjauspyörän lämmittimen On/Off-painike .....4-44
10. ISG-järjestelmän OFF-painike .....5-18
11. LDWS-kaistavaroittimen ON/OFF-painike .....5-62
12. ESC Off-painike .....5-46
13. Ohjauspyörä.....4-43
14. Ohjauspyörän asennon säätövipu .....4-44
15. Sisätilan sulakerasia .....7-48
16. Konepellin avausvipu .....4-33
17. Istuin .....3-2
18. Vaihdevipu .....5-23, 5-27
19. Mukipidike .....4-172

\* Varsinainen ulkonäkö saattaa poiketa kuvan mukaisesta.

## KOJELAUTA



1. Ohjauspyörän audiopainikkeet .....4-188
2. Kuljettajan eturvatyyny .....3-57
3. Äänimerkki.....4-46
4. Vakionopeuden/Nopeudenrajoittimen säätöpainike.....5-55
5. Mittaristo .....4-54
6. Ajovalojen hallinta .....4-118
7. Pyyhkijöiden ja pesulaitteen ohjausvipu.....4-126
8. Virtalukko tai moottorin start/stop-painike .....5-6, 5-10
9. Äänentoisto.....4-187
10. Keskuslukituksen katkaisija .....4-21
11. Varoitusvilkut.....6-2
12. Ilmastointijärjestelmä.....4-139, 4-149
13. Etuistuimen lämmitys/ilmastointi .....4-173, 4-175
14. Pysäköintitutkan On/Off-painike...4-94, 4-99
15. Sähköpistoke .....4-177
16. Keskikonsolin säilytyslokero .....4-167
17. Hansikaslokero .....4-167
18. Matkustajan eturvatyyny .....3-57

\* Varsinainen ulkonäkö saattaa poiketa kuvan mukaisesta.

ORP012004

## MOOTTORITILA

### ■ Bensiinimoottori 1.6l - GDI

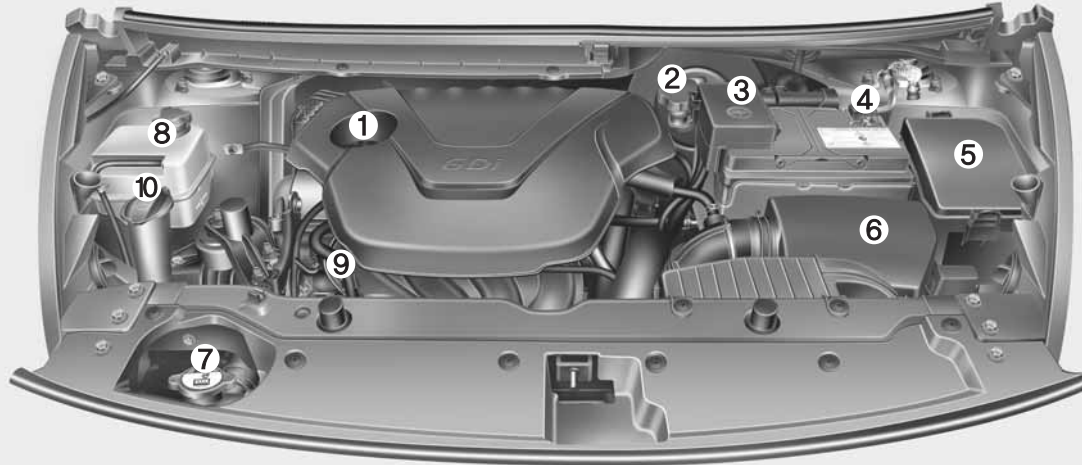

1. Moottoriöljyn täyttöaukon korkki .....7-17
2. Jarru-/kytkinnestesäiliö .....7-22
3. Akun positiivinen napa.....7-33
4. Akun negatiivinen napa .....7-33
5. Sulakerasia.....7-50
6. Ilmansuodatin .....7-25
7. Jäähdyttimen korkki.....7-20
8. Jäähdytysnesteen säiliö .....7-19
9. Moottoriöljyn mittatikku .....7-16
10. Tuulilasin pesunestesäiliö.....7-23
11. Polttoainesuodatin .....7-24

### ■ Dieselmoottori

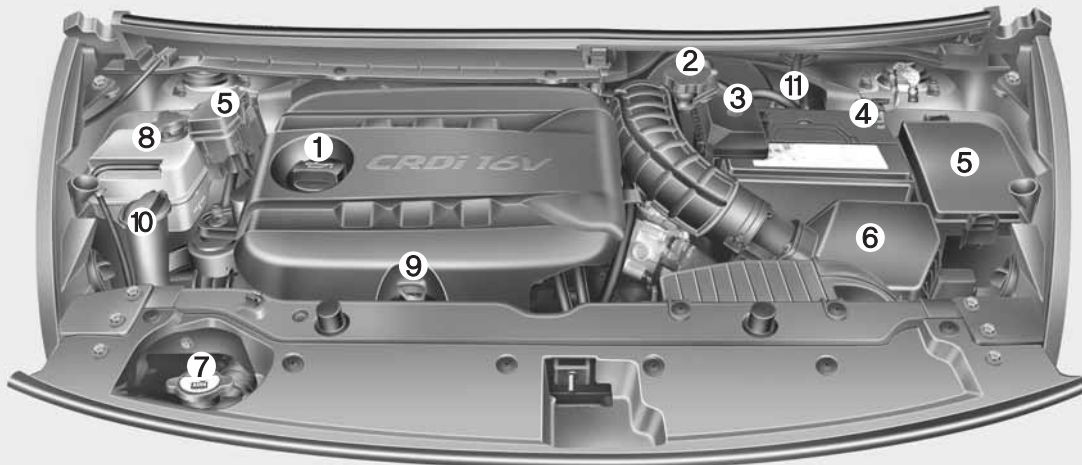

\* Auton varsinainen moottoritila saattaa poiketa kuvan mukaisesta.

ORP072001/ORP072004

■ **Bensiinimoottori 2.0I - GDI**

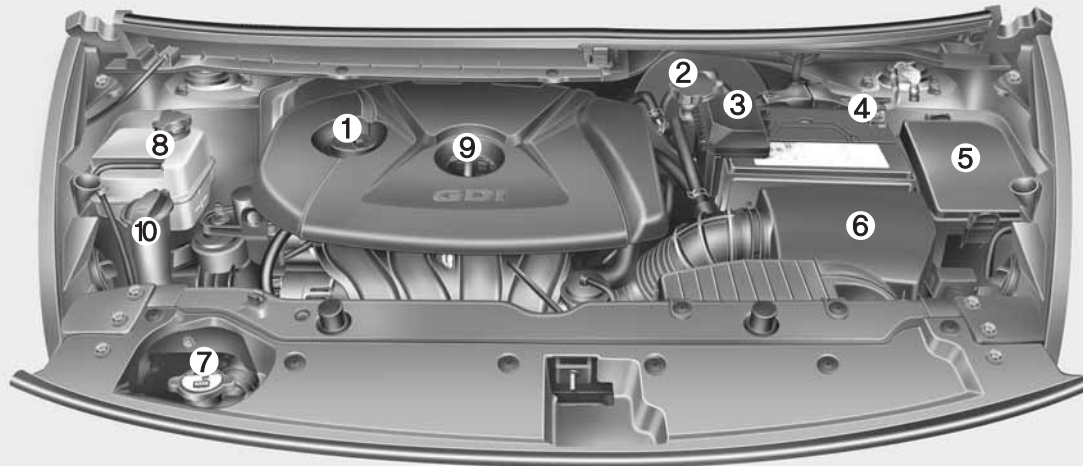

■ **Bensiinimoottori 2.0I - MPI**

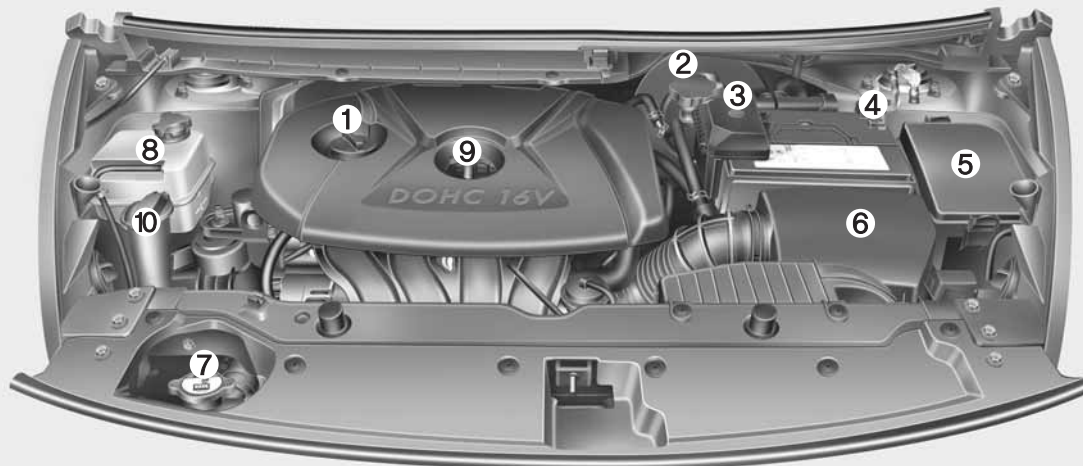

- 1. Moottoriöljyn täyttöaukon korkki .....7-17
- 2. Jarru-/kytkinnestesäiliö .....7-22
- 3. Akun positiivinen napa.....7-33
- 4. Akun negatiivinen napa .....7-33
- 5. Sulakerasia.....7-50
- 6. Ilmansuodatin .....7-25
- 7. Jäähdyttimen korkki.....7-20
- 8. Jäähdytysnesteen säiliö .....7-19
- 9. Moottoriöljyn mittatikku.....7-16
- 10. Tuulilasin pesunestesäiliö.....7-23

\* Auton varsinainen moottoritila saattaa poiketa kuvan mukaisesta.

ORP072002/ORP072003



# Autosi turvavarusteet

<b>Istuin</b> .....	<b>3-2</b>
• Etuistuimen säätäminen - käsisäätöinen .....	3-5
• Etuistuimen säätäminen - sähkösäätöinen .....	3-7
• Pääntuki (etuistuin) .....	3-9
• Selkänojan tasku .....	3-11
• Takaistuimen säätäminen .....	3-11
• Kyynärnoja .....	3-17
• Pääntuki (takaistuin) .....	3-18
<b>Turvavyö</b> .....	<b>3-20</b>
• Turvavöiden varoitus .....	3-21
• Kolmipistevyö (lantio-/olkavyö) .....	3-23
• Lantiovyö .....	3-25
• Keskitakaistuimen 3-pisteturvavyö .....	3-27
• Turvavyön esikiristin .....	3-29
• Turvavöiden varotoimenpiteet .....	3-32
• Turvavöiden hoito .....	3-35
<b>Lasten turvaistuimet</b> .....	<b>3-36</b>
• Lasten turvaistuimet .....	3-38
• Tether-kiinnitysjärjestelmä .....	3-41
• ISOFIX- ja Tether-kiinnitysjärjestelmä .....	3-43
<b>Airbag -järjestelmä</b> .....	<b>3-49</b>
• Älä kiinnitä lastenistuinta etumatkustajan istuimelle .....	3-51
• Turvavyövaroitustarha .....	3-52
• SRS-järjestelmän osat ja toiminnot .....	3-54
• Kuljettajan ja matkustajan etuturvavyö .....	3-57
• Sivuturvavyö .....	3-62

• Ikkunaturvavyö .....	3-64
• Turvavyön laukeamiseen tarvittava tilanne .....	3-65
• SRS-järjestelmän huolto ja ylläpito .....	3-70
• Turvallisuutta lisääviä varotoimenpiteitä .....	3-71
• Turvavyövaroitustarha .....	3-72

## ISTUIMET

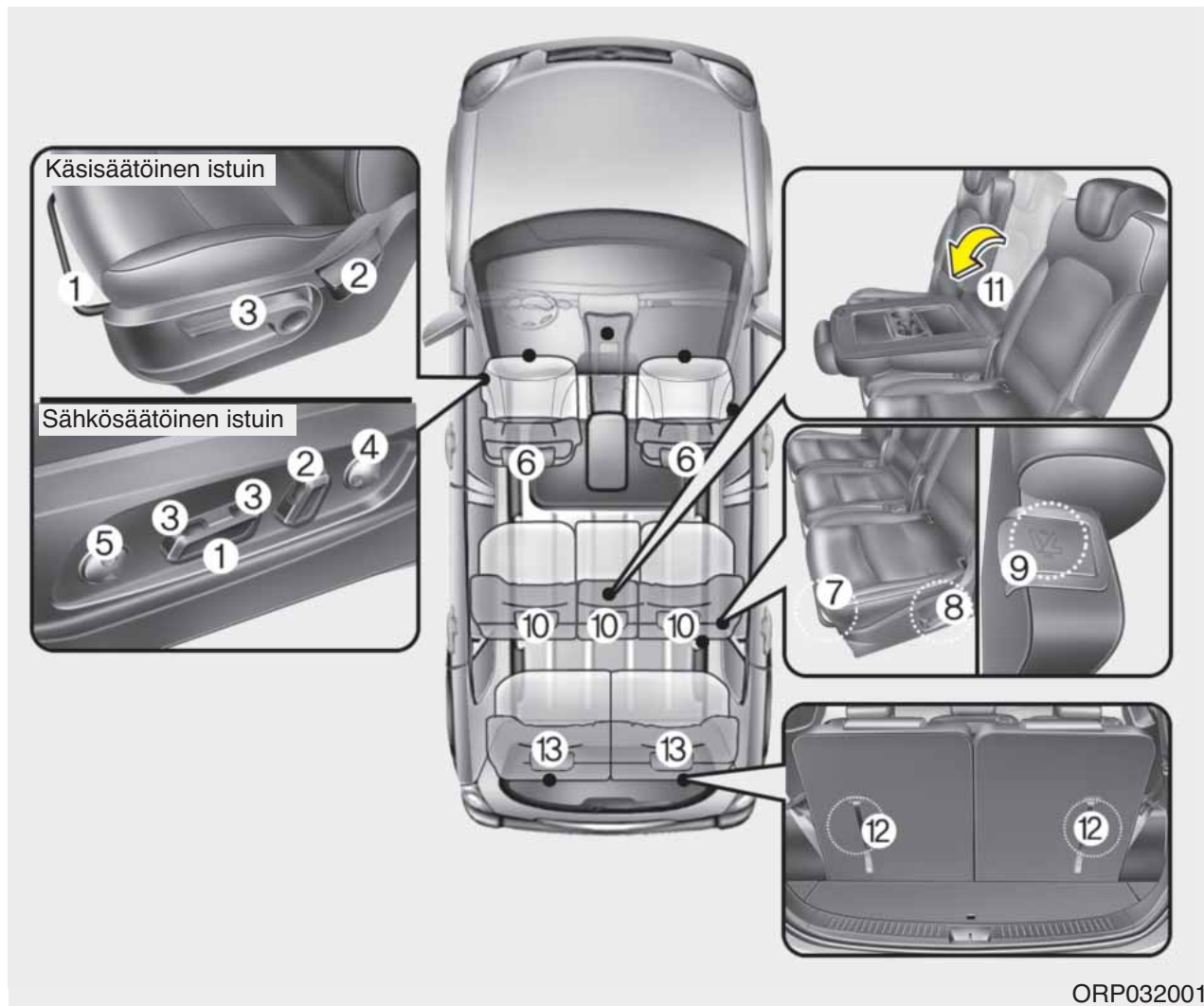

### Etuistuin

- (1) Eteen- ja taaksepäin
- (2) Istuimen selkänojan kallistus
- (3) Istuinosan korkeus (kuljettajan istuin)
- (4) Ristiseläntuki (kuljettajan istuin)\*
- (5) Istuinosan jatkokappale\*
- (6) Päätuki

### 2. rivin istuin

- (7) Eteen- ja taaksepäin
- (8) Selkänojan säätäminen ja kaataminen
- (9) Istuimen siirtäminen pääsyn helpottamiseksi\*
- (10) Päätuki
- (11) Keski-istuimen kaataminen (kynnärnoja)\*

### 3. rivin istuin\*

- (12) Selkänojan kaataminen
- (13) Päätuki

\* mikäli varusteena

**VAROITUS - Irtonaiset tavarat**

Irtonaiset tavarat kuljettajan jalkatilassa saattavat häiritä polkimien toimintaa lisäten onnettomuusriskiä. Älä sijoita mitään etuistuimien alle.

**VAROITUS - Kuljettajan vastuu etumatkustajista**

Jos etuistuimen selkänoja on säädetty nojaavaan tai makavaan asentoon ajon aikana, siitä saattaa aiheutua hengenvaarallisia vammoja onnettomuuden sattuessa. Tällöin etumatkustajan lantio saattaa liukua lantiovyön alta aiheuttaen suuren voiman suojaamattoman vatsan alueelle. Tästä voi seurata vakavia tai hengenvaarallisia sisävammoja. Kuljettajan tulee opastaa etumatkustajia pitämään selkänoja pystyasennossa aina ajo- neuvon liikkussa.

**VAROITUS**

Älä käytä istuimien päällä liukasta tyynyä tai istuinpäällistä. Matkustajan lantio saattaa liukua lantiovyön alle mahdollisessa onnettomuustilanteessa tai äkkijarrutuksessa. Turvavyön normaalista poikkeavasta toiminnasta saattaa seurata hengenvaarallisia tai vakavia sisävammoja.



**⚠ VAROITUS - Kuljettajan istuin**

- Älä koskaan yritä säätää istuinta auton liikkuesssa. Tämä voi johtaa hallinnan menettämiseen ja sitä kautta hengenvaarallisiin vammoihin tai ainevahinkoihin.
- Älä anna minkään häiritä selkänöjan olemista normaaliasennossa. Tavaroiden säilyttäminen selkänöjalla tai muu selkänöjan kiinnittymisen este saattaa aiheuttaa hengenvaarallisia vammoja äkkinäisessä jarrutuksessa tai törmäyksessä.
- Aja ja matkusta aina selkänöja pystyasennossa lantiovyön kulkiessa lantion yli tiukasti ja matalalla. Tämä on paras asento suojaamaan sinua mahdollisessa onnettomuudessa.

(Jatkuu)

(Jatkuu)

- Jotta välttyisit tarpeettomilta ja vakavilta turvavyynyvammoilta, istu aina mahdollisimman etäällä ohjauspyörästä samalla säilyttäen mukavan ohjaustuntuman. On suositeltua pitää rinta vähintään 25 cm:n etäisyydellä ohjauspyörästä.

**⚠ VAROITUS - Takaselkänöjat**

- Takaselkänöjan on oltava hyvin kiinnittynyt. Jos näin ei ole, matkustajat ja esineet saattavat heittäytyä äkillisessä jarrutuksessa tai törmäyksessä eteen aiheuttaen vakavia tai jopa hengenvaarallisia vahinkoja.
- Matkatavarat ja muu kuorma on asetettava tasaisesti tavaratilaan. Jos tavarat ovat suuria, painavia tai niitä pinotaan, ne tulee kiinnittää. Missään tapauksessa tavaroita ei saa kasata selkänöjakorkeuden yli. Näiden varoitusten noudattamatta jättäminen saattaa aiheuttaa hengenvaarallisia vammoja äkkinäisessä jarrutuksessa, törmäyksessä tai auton kierimisessä.

(Jatkuu)

**(Jatkuu)**

- Matkustajaa ei saa kuljettaa tavaratilassa eikä hän saa istua tai maata kaadetulla selkänöjällä auton liiakuessa. Kaikkien matkustajien on istuttava oikein kiinnitettyinä istuimilaan ajon aikana.
- Kun selkänöja palautetaan takaisin pystyasentoon, varmista sen oikea lukittuminen liiakuamalla sitä eteen- ja taaksepäin.

**⚠ VAROITUS**

Varmista aina istuimen säätämisen jälkeen, että se on lukittunut kunnolla paikoilleen yrittämällä liiakuuta istuinta eteen- tai taaksepäin käyttämättä lukituksen avausvipua. Äkkinäinen ja odottamaton kuljettajan istuimen liike voi aiheuttaa auton hallinnan menettämisen johtaen onnettomuuteen.

**⚠ VAROITUS**

- Ole erityisen varovainen, ettei kädet tai muut ruumiinosat tai tavarat jää väliin istuimen mekanismeihin säädön aikana.
- Älä aseta savukkeensytytintä lattialle tai istuimelle. Kun säädät istuinta, sytyttimestä saattaa irrota jäämiä, jotka voivat aiheuttaa tulipalon.

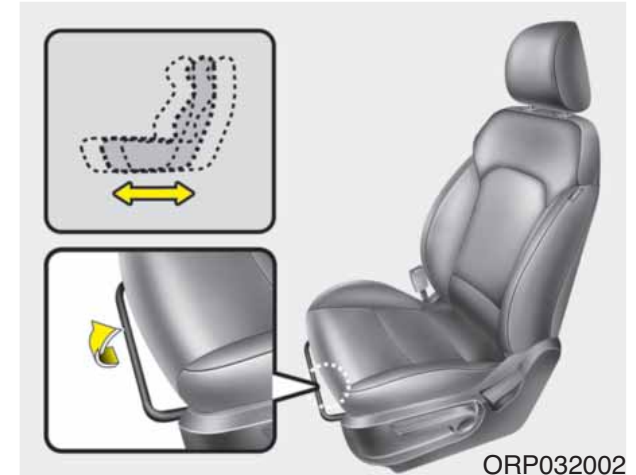
**Etuistuimen säätäminen - käsin*****Eteen- ja taaksepäin***

Siirtääksesi istuinta eteen- tai taaksepäin:

1. Vedä ja pidä kiinni istuimen pituus-suunnan säätövivusta.
2. Liu'uta istuin haluamaasi asentoon.
3. Päästä vivusta ja varmista, että istuin on lukkiutunut paikoilleen.

Säädä istuin ennen ajoon lähtöä ja varmista, että se on lukittunut paikoilleen yrittämällä liiakuuta sitä eteen- ja taaksepäin koskematta vipuun. Jos istuin liiakuu, se ei ole lukkiutunut kunnolla.

## Istuimen selkänojan kallistus

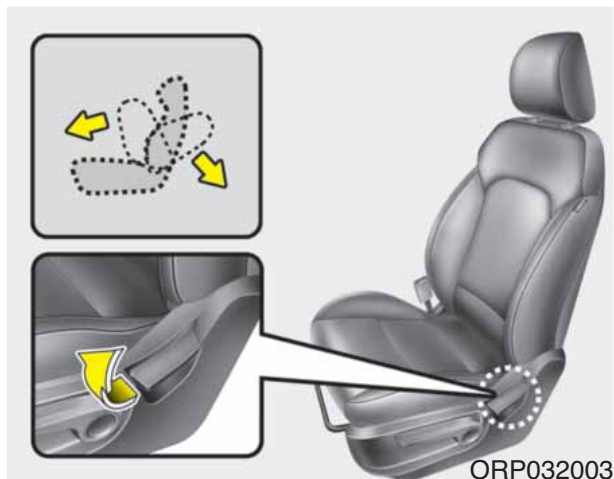

Kallistaaksesi selkänojaa:

1. Nojaa hieman eteenpäin ja nosta selkänojan kallistusvipua.
2. Nojaa varovaisesti taaksepäin ja säädä selkänoja haluttuun asentoon.
3. Päästä vivusta ja varmista, että selkänoja on lukkiutunut paikoilleen. (vivun PITÄÄ palautua alkuperäiseen asentoonsa, jotta selkänoja lukkiutuu paikoilleen).

## Selkänojan kaataminen (etumatkustajan istuin)

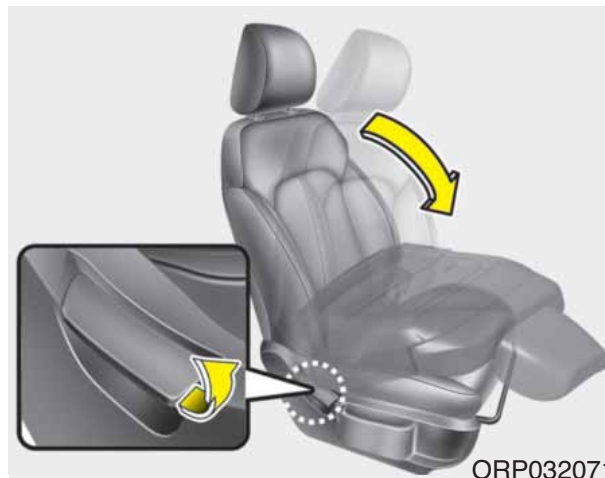

Etumatkustajan istuimen selkänoja voidaan kaataa pitkien tavaroiden kuljettamisen helpottamiseksi tai ajoneuvon tavaratilan kasvattamiseksi.

Kaataaksesi selkänojan:

1. Laske etumatkustajan istuimen pääntuki alimpaan asentoon. Siirrä sitten istuinta eteenpäin.
2. Vedä selkänojan kaatamisvivusta (kallistusvipu) ja kaada sitten istuin ajoneuvon etuosaa kohti. Kun palautat selkänojan takaisin pystyasentoon, varmista aina, että se on lukittunut paikoilleen painamalla selkänojan päällisosasta.

3. Käyttääksesi etumatkustajan istuinta, nosta ja vedä selkänojaa taaksepäin käyttämällä kaatamisvipua.

Vedä napakasti selkänojaa, jotta se lukittuu paikoilleen. Varmista, että selkänoja lukittuu paikoilleen.

## VAROITUS



- **Älä kaada etumatkustajan tai 2. rivin istuinta, mikäli niillä istuu matkustajia. Tässä tapauksessa istuinmekanismit voivat aiheuttaa henkilövahinkoja matkustajiin.**
- **Ole varovainen, ettet jätä kättäsi tai sormiasi istuinmekanismien väliin istuinta kaataessasi tai palauttaessasi.**

### Istuinosan korkeus (mikäli varusteena)

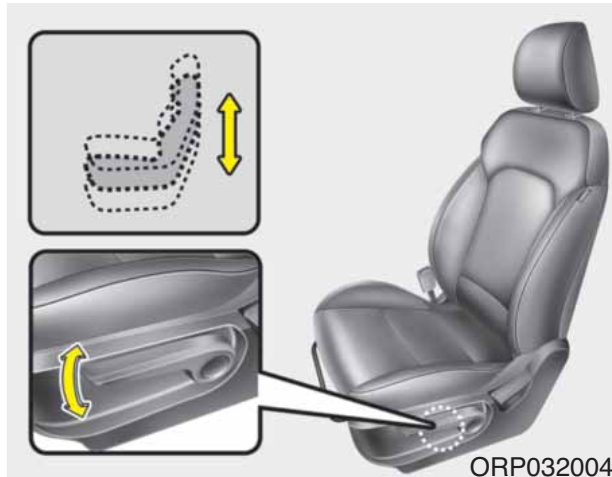

Säätääksesi istuinosan korkeutta, vedä vipua ylös- tai alaspäin.

- Laskeaksesi istuinosaa, liikuta vipua toistuvasti alaspäin.
- Nostaaksesi istuinosaa, liikuta vipua toistuvasti ylöspäin.

### Etistuimen sähköinen säätö (mikäli varusteena)

Kuljettajan istuinta voidaan säätää käyttämällä istuinosan sivussa olevia säätökytkimiä. Säädä istuin sopivaan asentoon aina ennen ajoon lähtöä siten, että pystyt helposti käyttämään ohjauspyörää, polkimia ja kojelaudan kytkimiä.

#### **VAROITUS**

Sähkösäätöinen istuin on käytettävissä virtalukon ollessa OFF-asennossa.

Tämän vuoksi lapsia ei tulisi koskaan jättää ilman valvontaa autoon.

#### **! HUOMIO**

- **Sähkösäätöistä istuinta liikuttaa sähkömoottori. Lopeta käyttö, kun säädöt on suoritettu. Liiallinen käyttö saattaa vahingoittaa sähkölaitteita.**
- **Säädön aikana sähkösäätöinen istuin kuluttaa huomattavasti enemmän sähköä. Vähentääksesi tarpeetonta latausjärjestelmän kuormaa, älä säädä sähköistuimia pidempään kuin on tarpeen, kun moottori ei ole käynnissä.**
- **Älä käytä kahta tai useampaa sähkösäätöisen istuimen säädintä samanaikaisesti. Näin toimimalla sähkösäätöisen istuimen moottori tai sähköiset komponentit voivat vahingoittua.**

### Eteen- ja taaksepäin

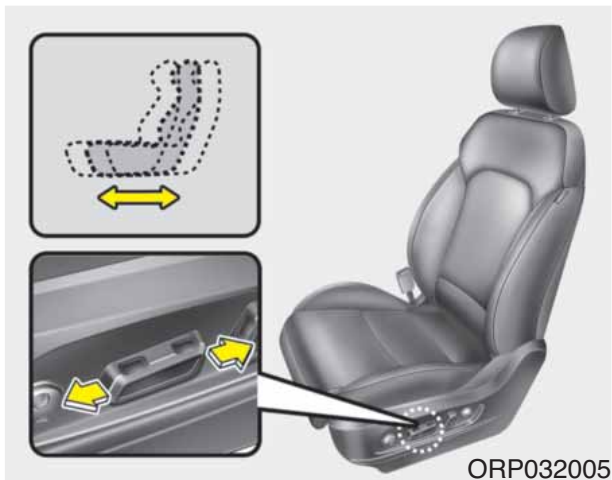

1. Paina säätökytkintä eteen- tai taaksepäin siirtääksesi istuimen haluttuun asentoon.
2. Vapauta kytkin, kun istuin on asetunut haluttuun asentoon.

### Istuimen selkänojan kallistus

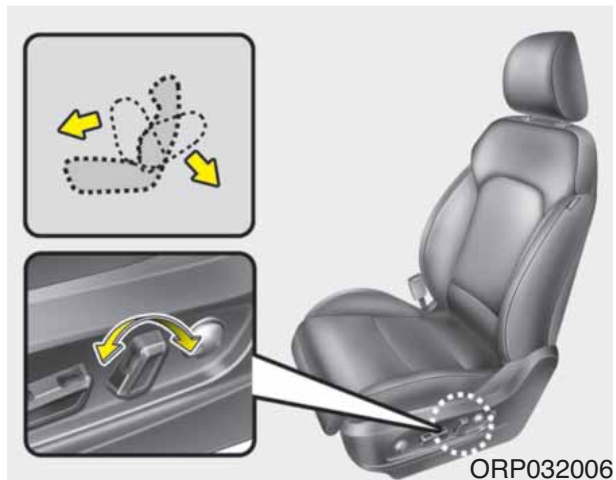

1. Paina säätökytkintä eteen- tai taaksepäin siirtääksesi selkänojan haluttuun kulmaan.
2. Vapauta kytkin, kun istuin on asetunut haluttuun asentoon.

### Istuinosan korkeus (mikäli varusteena)

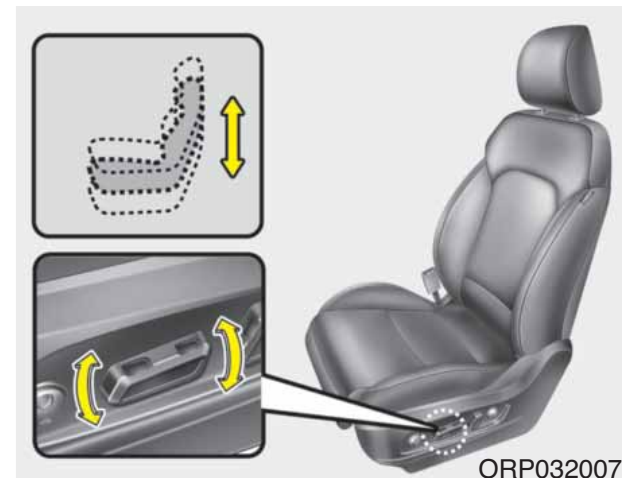

1. Vedä säätökytkimen etuosaa ylöspäin nostaaksesi istuimen etuosaa tai alaspäin laskeaksesi sitä. Vedä säätökytkimen takaosaa ylöspäin nostaaksesi istuimen takaosaa tai alaspäin laskeaksesi sitä.
2. Vapauta kytkin, kun istuin on asetunut haluttuun asentoon.

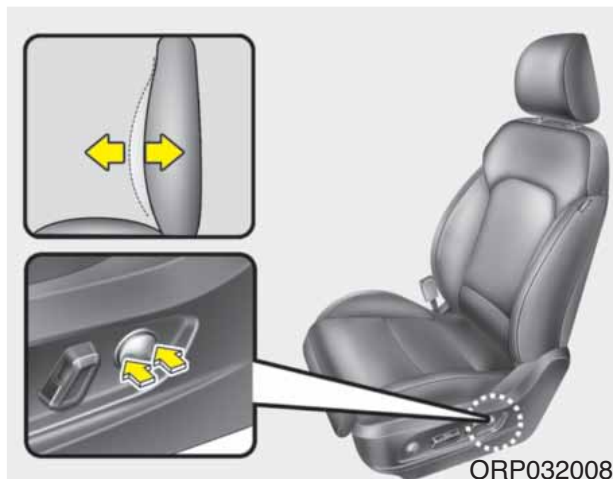
**Ristiseläntuki**

Ristiseläntukea voidaan säätää painamalla istuimen sivussa olevaa ristiseläntuen kytkintä.

1. Paina kytkimen etuosaa parantaaksesi tuentaa tai kytkimen takaosaa vähentääksesi sitä.
2. Vapauta kytkin, kun haluttuun asentoon saavutetaan.

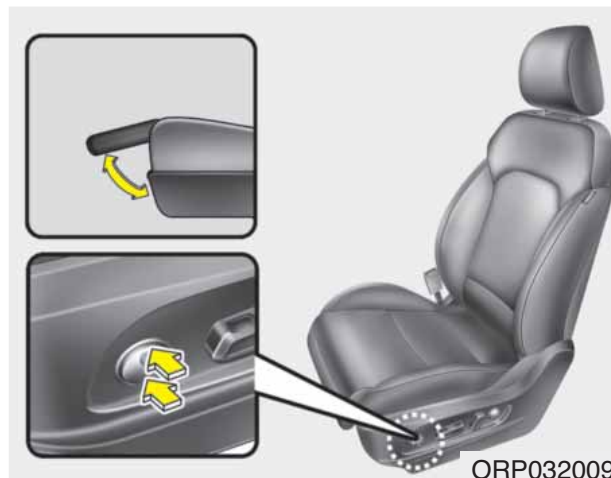
**Istuinosan jatkopalan säätäminen (kuljettajan istuin)**

Siirrä säätökytkintä ylös- tai alaspäin asettaaksesi istuinpehmusteen haluttuun asentoon. Vapauta kytkin, kun pehmuste on asettunut haluttuun asentoon.

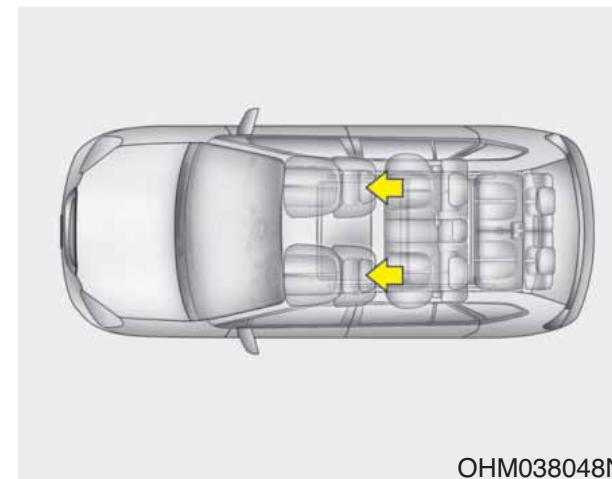
**Pääntuki (etuistuim)**

Kuljettajan ja etumatkustajan istuimien varusteena ovat pääntuet, jotka parantavat turvallisuutta ja mukavuutta.

Pääntuki ei ainoastaan lisää kuljettajan ja etumatkustajan mukavuutta, vaan auttaa myös suojaamaan päätä ja niska mahdollisessa törmäystilanteissa.



## ⚠ VAROITUS

- Jotta varmistettaisiin pääntuen paras suojavaikutus mahdollisessa onnettomuudessa, se tulee säätää siten, että pääntuen keskiosa on samalla korkeudella kuin käyttäjän pään painopiste. Yleisesti ihmisen pään painopiste on noin silmien tason päällä. Säädä pääntuki myös mahdollisimman lähelle päätä. Tämän vuoksi ei suositella käyttöä tyynylle, joka pitää vartalon irti selkännojasta.
- Älä aja autolla, kun siitä on poistettu pääntuet, koska tästä saattaa seurata vakavia vammoja matkustajille onnettomuuden sattuessa. Pääntuet voivat tarjota oikein säädettyinä suojaa niskavammoilta.
- Älä koskaan säädä kuljettajan pääntukea auton liikkeessä.

### Säätö eteen- ja taaksepäin (mikäli varusteena)

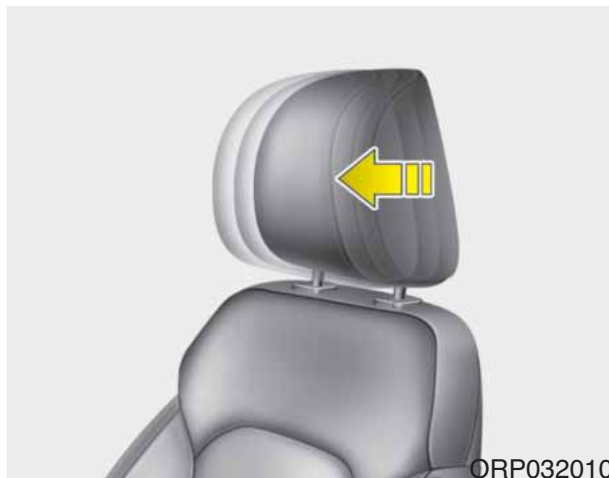

Pääntukea voidaan säätää eteenpäin 4 eri asentoon vetämällä pääntukea eteenpäin haluttuun pykälään. Säätääksesi pääntuen äärimmäiseen taka-asentoon, vedä se kokonaan eteenpäin ja vapauta. Säädä pääntuki siten, että se tukee oikein päätä ja niskaa.

### Korkeuden säätäminen ylös- ja alaspäin

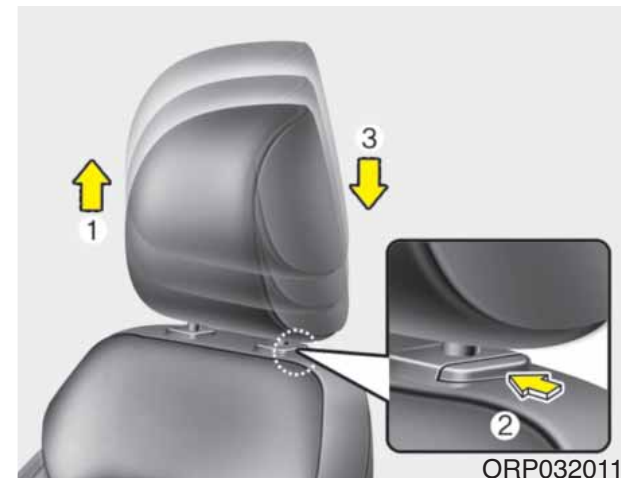

Nostaaksesi pääntukea, nosta sitä ylöspäin haluttuun asentoon (1). Laskeaksesi pääntukea, paina ja pidä pohjassa pääntuen pidikkeen vapautuspainiketta (2) ja laske pääntuki haluttuun asentoon (3).

### Poistaminen ja asentaminen takaisin



Poistaaksesi pääntuen, nosta sitä niin ylös kuin mahdollista ja paina sitten vapautuspainiketta (1) samalla nostaten ylöspäin (2).

Asentaaksesi pääntuen takaisin paikoilleen, aseta pääntuen tuennat (3) niille tarkoitettuihin aukkoihin samalla painaen vapautuspainiketta (1). Säädä se sitten sopivalle korkeudelle.

#### **VAROITUS**

Varmista, että pääntuki lukittuu paikoilleen säädön jälkeen hyödyntääksesi sen suojavaikutuksen.

### Selkänojan tasku



Kuljettajan ja etumatkustajan selkänojan takapuolella on säilytystasku.

#### **VAROITUS - Selkänojan taskut**

Älä laita raskaita tai teräviä esineitä selkänojan taskuihin. Onnettomuustilanteessa ne saattavat irrota taskusta aiheuttaen vammoja matkustajille.

### Takaistuimen säätäminen

#### Eteen- ja taaksepäin (2. rivin istuin)

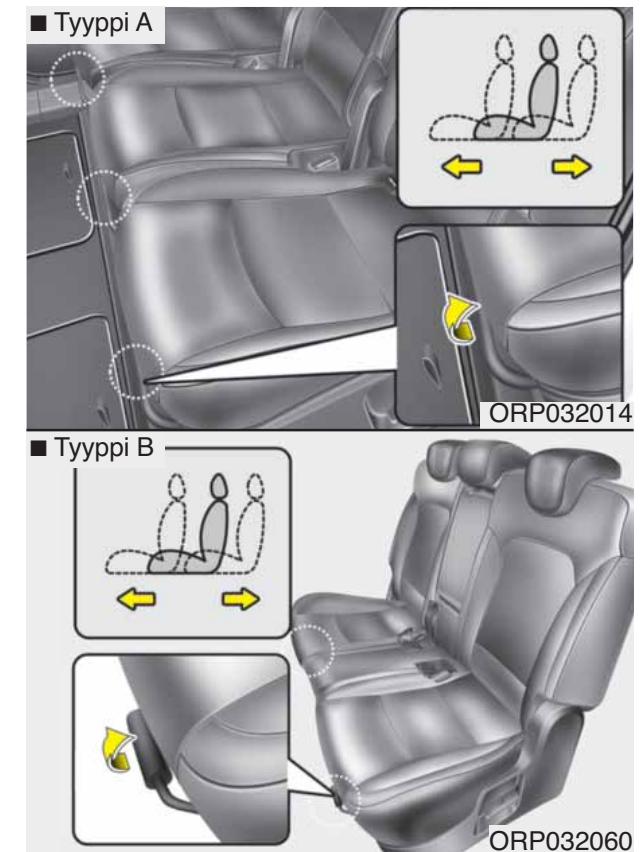

Siirtääksesi istuinta eteen- tai taaksepäin:

1. Vedä ja pidä kiinni istuimen pituussuunnan säätövivusta.



2. Liu'uta istuin haluamaasi asentoon.
3. Päästä vivusta ja varmista, että istuin on lukkiutunut paikoilleen.

Säädä istuin ennen ajoon lähtöä ja varmista, että se on lukittunut paikoilleen yrittämällä liikuttaa sitä eteen- ja taaksepäin koskematta vipuun. Jos istuin liikkuu, se ei ole lukkiutunut kunnolla.

### **Selkänojan kallistus (2. rivin istuimet)**



\* Istuimen todellinen muoto saattaa poiketa kuvan mukaisesta.

Kallistaaksesi selkänojaa:

1. Vedä selkänojan kallistusvivusta.

2. Pidä vipua ylhäällä ja säädä istuimen selkänoja haluttuun asentoon.
3. Päästä vivusta ja varmista, että selkänoja on lukkiutunut paikoilleen. Vivun PITÄÄ palautua alkuperäiseen asentoonsa, jotta selkänoja lukkiutuu paikoilleen.

### Istuimen siirtäminen pääsyn helpottamiseksi (2. rivin istuin, mikäli varusteena)

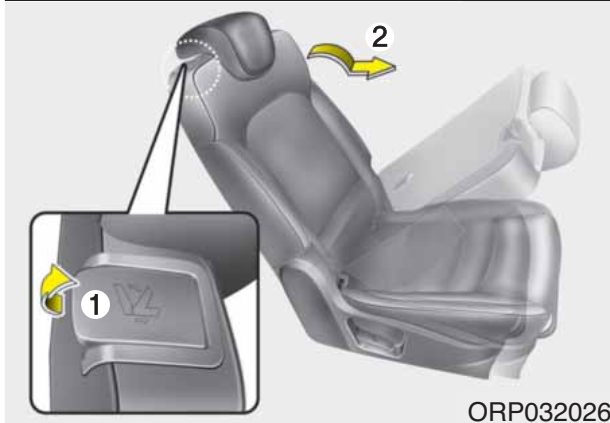

Päästäksesi sisään tai ulos 3. rivin istuimelta:

1. Pujota turvavyö kulkemaan tarkoituksenmukaisen ohjurin kautta. Kun olet sijoittanut turvavyön, kiristä sitä vetämällä ylöspäin.

2. Vedä 2. rivin istuimen vapautusvipua (1) ylöspäin.
3. Toisen rivin istuimen selkänoja kaatuu, jonka jälkeen voit siirtää istuimen eteen ääriasentoon (2).

Kun olet päässyt sisään tai poistunut, siirrä 2. rivin istuin taakse ääriasentoon ja vedä selkänojaa tiukasti taaksepäin, kunnes se lukittuu paikoilleen. Varmista, että istuin lukittuu paikoilleen.

#### **VAROITUS**

Älä koskaan yritä tehdä säätöjä, kun ajoneuvo liikkuu tai kun 2. rivin istuin on käytössä. Muussa tapauksessa istuin saattaa liikkua odottamattomasti aiheuttaen henkilövahinkoja istuimen käyttäjään.

### Takaistuimen kaataminen

Takaselkänojat voidaan kaataa pitkien tavaroiden kuljettamisen helpottamiseksi tai ajoneuvon tavaratilan kasvattamiseksi.

#### **VAROITUS**

**Kaadettavien takaselkänojen tarkoitus on mahdollistaa sinun kuljettaa tavaroita, jotka eivät muulloin mahtuisi tavaratilaan.**

**Älä koskaan anna matkustajien istua kaadettujen istuimien päällä auton liikkuessa. Tämä ei ole sopiva istuma-asento eikä tällöin turvavyöt ole käytettävissä. Tämä saattaa johtaa vakaviin tai hengenvaarallisiin vammoihin onnettomuudessa tai äkkijarrutuksessa. Kaadettujen selkänojien päällä kuljetettavat tavarat eivät saa ulottua etuistuimien selkänoja korkeammalle. Tällöin äkkijarrutuksissa kuorma saattaa liukua eteen aiheuttaen vammoja ja vahinkoja.**

2. rivin istuin

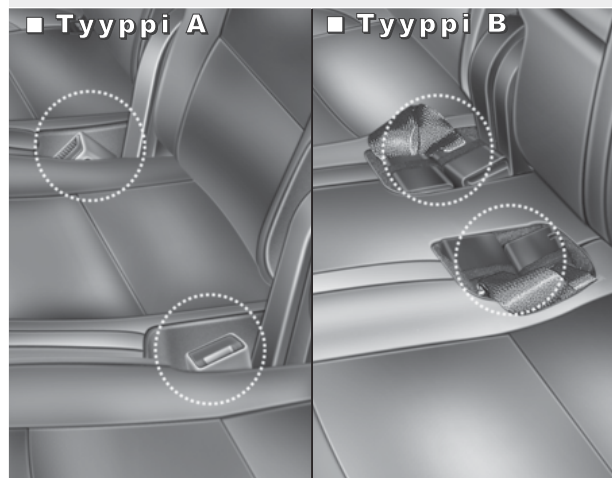

3. rivin istuin (mikäli varusteena)

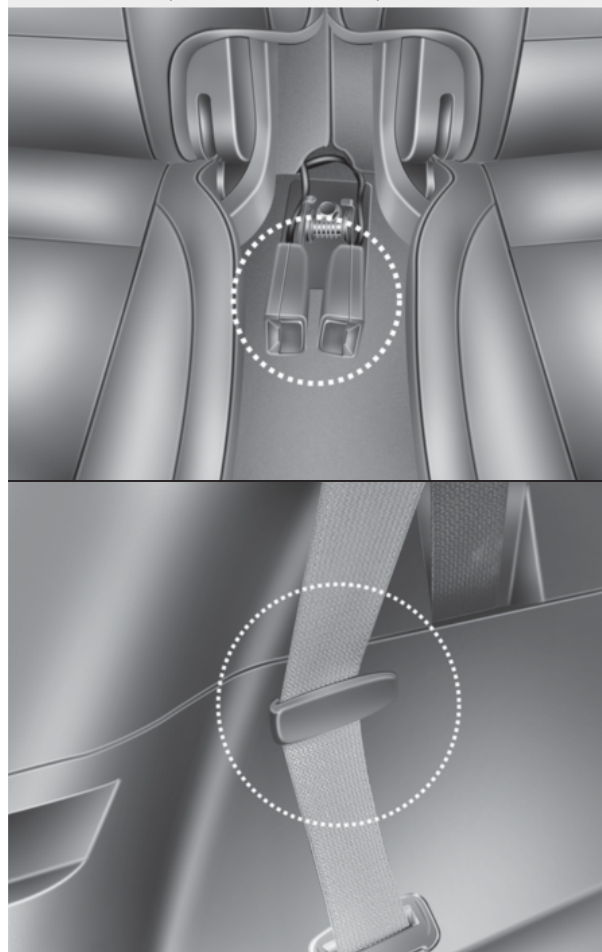

## Takaistuimen selkänojan kaataminen

1. Aseta takaistuimien turvavöiden lukot selkänojan ja istuinosan välisiin taskuihin ja kiinnitä takaistuimien turvavyöt ohjaimiin välttääksesi niiden vahingoittumisen.
2. Aseta etuistuimen selkänoja pystyasentoon ja tarpeen vaatiessa liu'uta etuistuinta eteenpäin.
3. Laske takaistuimien pääntuet alimpaan asentoon.

ORP032019/ORP032064/ORP032055/ORP032067/ORP032021

## 2. rivin istuin

## ■ Tyyppi A



## ■ Tyyppi B



## ■ Tyyppi A



## ■ Tyyppi B

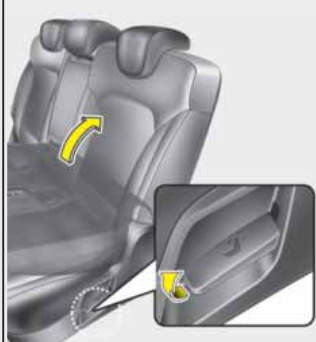

## 3. rivin istuin (mikäli varusteena)

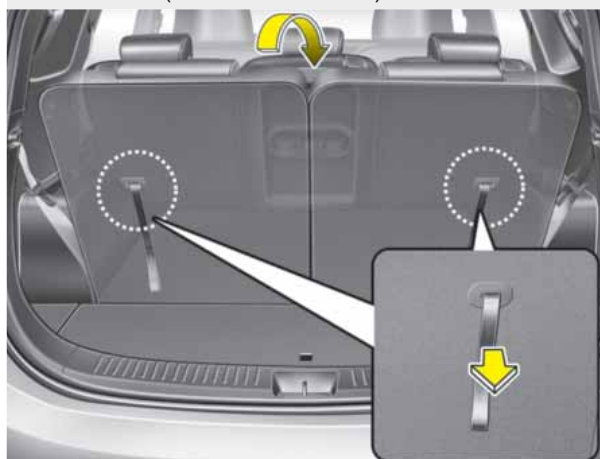

ORP032022/ORP032062/ORP032023/ORP032063/ORP032024/ORP032025

\* Istuimen todellinen muoto saattaa poiketa kuvan mukaisesta.

4. Vedä selkänojan kaatamisvivusta tai -hihnasta ja kaada sitten istuin ajoneuvon etuosaa kohti. Kun palautat selkänojan takaisin pystyasentoon, varmista aina, että se on lukittunut paikoilleen painamalla selkänojan päällisosasta.

5. Käyttääksesi takaistuinta, nosta ja vedä selkänojaa taaksepäin käyttämällä kaatamisvipua tai -hihnää.

Vedä napakasti selkänojaa, jotta se lukittuu paikoilleen.

Varmista, että selkänoja lukittuu paikoilleen.

6. Palauta takaistuimen turvavyö oikeaan asentoon.

## Keskitakaistuimen selkänöjan kaataminen (2. rivin istuin, mikäli varusteena)



1. Laske takaistuimien pääntuet alimpaan asentoon.
2. Vedä keskiselkänöjan kaatamisvipua ylöspäin ja kaada sitten istuin ajoneuvon etuosaa kohti.

Kun palautat selkänöjan takaisin pystyasentoon, varmista aina, että se on lukittunut paikoilleen painamalla selkänöjan päällisosasta.

## **VAROITUS** - 2. rivin keski-istuimen kaataminen (mikäli varusteena)

- Jos 3. rivillä kuljetetaan matkustajia, 2. rivin keski-istuinta ei saa kaataa. Muussa tapauksessa istuinmekanismit voivat vahingoittaa matkustajia.

Jos 3. rivin istuimilla on matkustajia, säädä 2. rivin keski-istuin pystyasentoon.

- Jos kaadat 2. rivin keski-istuimen selkänöjan pitkien tavaroiden kuljettamiseksi, sinun on huolehdittava tavaroiden asianmukaisesta kiinnittämisestä. Muussa tapauksessa onnettomuuden sattuessa lentävät tavarat voivat aiheuttaa henkilövahinkoja matkustajiin.

## **VAROITUS** - Istuimen palauttaminen pystyasentoon

Kun palautat selkänöjan pystyasentoon, pidä ote selkänöjalla ja palauta se hitaasti. Jos selkänöja palautetaan hallitsemattomasti ilman kiinnittämistä, se saattaa heittäytyä eteen aiheuttaen mahdollisesti matkustajaan osuessaan henkilövammoja.



**! HUOMIO** - Takaistuimien vyölukkojen vahingoittaminen

*Kun kaadat takaselkänojan (2. ja/tai 3. rivin), sijoita vyölukko taskuun, joka sijaitsee selkänojan ja istuinosan välissä. Näin pystyt estämään sen, ettei takaselkänoja vahingoita vyölukkoa.*

**! HUOMIO** - Takaturvavyöt

*Kun takaistuimien (2. ja/tai 3. rivin) selkänojat palautetaan pystyasentoon, muista ensin palauttaa olkavyöt niiden oikeaan asentoon. Ohjaamalla turvavyöt takaturvavöiden ohjaimien kautta pystyt estämään turvavöiden takertumisen istuimien alle tai taakse.*

**! VAROITUS** - Tavarakuorma  
Matkatavarat tulee aina olla varmasti paikoillaan tai kiinnitettynä, jotta ne eivät törmäystilanteessa lentelisi aiheuttaen vammoja matkustajille. Älä aseta tavaroita takaistuimille (2. ja/tai 3. rivin), sillä niitä ei voi kiinnittää kunnolla, jolloin ne saattavat törmäystilanteessa lentää etumatkustajia päin.

**! VAROITUS** - Tavaratilan kuormaaminen

Aina kun täytät tai tyhjennät kuormaa, varmista, että moottori on sammutettu, automaattivaihteisto on P-asennossa (Pysäköinti) tai käsivaihteisto 1- tai peruutusvaihteella (R) ja seisontajarru on kytketty. Jos näin ei toimi, auto saattaa liikkua, mikäli vaihdevipu siirretään vahingossa toiseen asentoon.

## Kyynärnoja

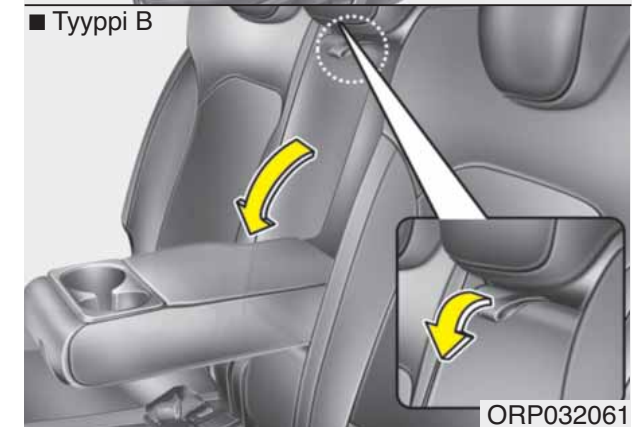
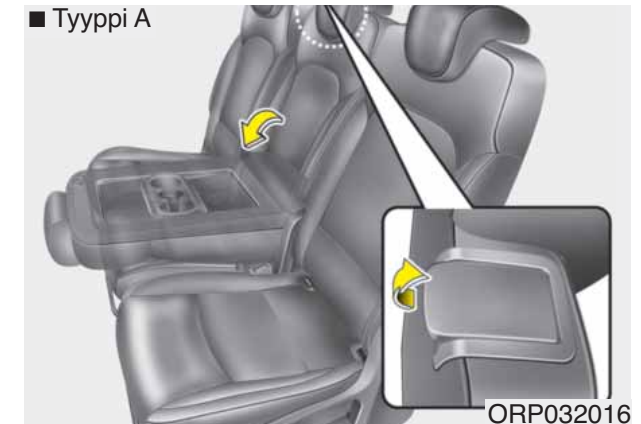

### Tyypä A

Käyttääksesi kyynärnojaa, kaada keskiselkänoja.

### Tyypä B

Ottaaksesi kyynärnojan käyttöön, vedä se auki selkänojasta.

## Pääntuki (takaistuin)

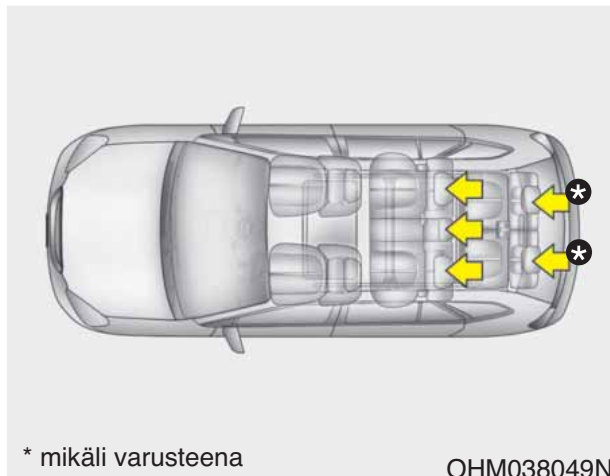

\* mikäli varusteena

OHM038049N

Takaistuimet on varustettu pääntuilla parantamaan matkustajien turvallisuutta ja mukavuutta.

Pääntuki ei ainoastaan lisää matkustajien mukavuutta, vaan auttaa myös suojaamaan päätä ja niska mahdollisessa törmäystilanteessa.

### **VAROITUS**

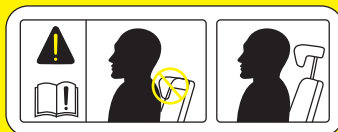

- **Jotta varmistettaisiin pääntuen paras suojavaikutus mahdollisessa onnettomuudessa, se tulee säätää siten, että pääntuen keskiosa on samalla korkeudella kuin käyttäjän pään painopiste. Yleisesti ihmisen pään painopiste on noin silmien tason päällä. Säädä pääntuki myös mahdollisimman lähelle päätä. Tämän vuoksi ei suositella käyttöä tyynylle, joka pitää vartalon irti selkänojasta.**
- **Älä aja autolla, kun pääntuet on irrotettu. Onnettomuustilanteessa saattaa seurata vakavia henkilövahinkoja. Pääntuet voivat tarjota oikein säädettyinä suojaa vakavilta niskavammoilta.**

## Korkeuden säätäminen ylös- ja alaspäin

2. rivin istuin

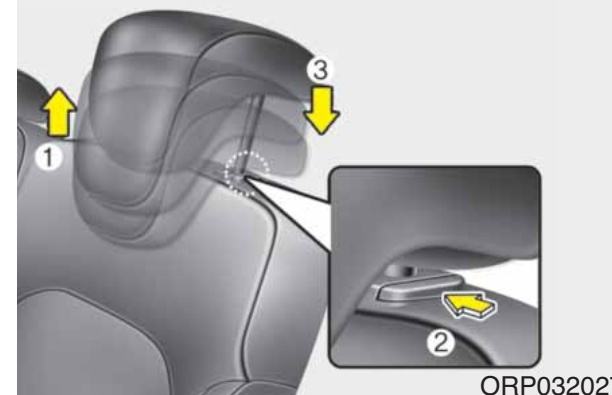

ORP032027

3. rivin istuin (mikäli varusteena)

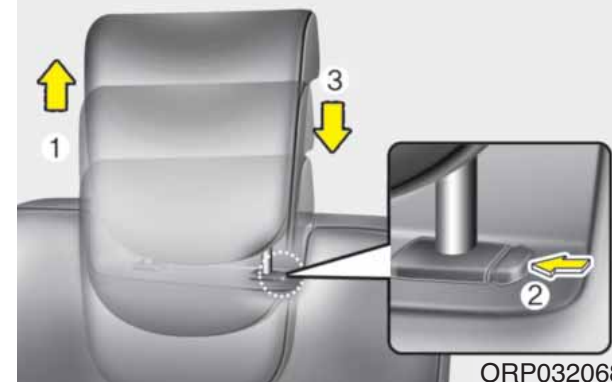

ORP032068

Nostaaksesi pääntukea, nosta sitä ylöspäin haluttuun asentoon (1). Laskeaksesi pääntukea, paina ja pidä pohjassa pääntuen pidikkeen vapautuspainiketta (2) ja laske pääntuki haluttuun asentoon (3).

## Poistaminen ja asentaminen takaisin

2. rivin istuin

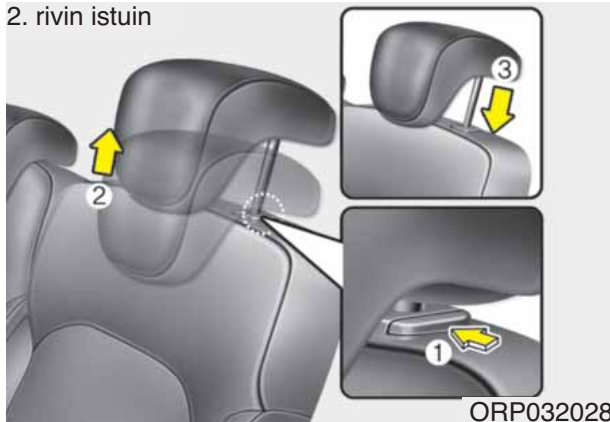

3. rivin istuin (mikäli varusteena)

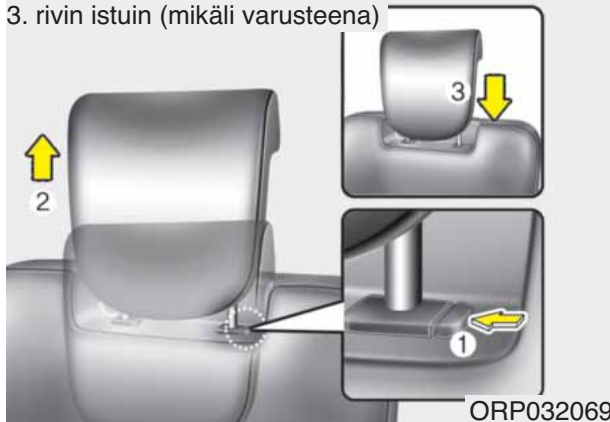

Poistaaksesi pääntuen, nosta se niin ylös kuin mahdollista ja paina sitten vapautuspainiketta (1) samalla nostaten pääntukea ylöspäin (2).

Asentaaksesi pääntuen takaisin paikoilleen, aseta pääntuen tuennat (3) niille tarkoitettuihin aukkoihin samalla painaen vapautuspainiketta (1). Säädä se sitten sopivalle korkeudelle.

### **VAROITUS**

**Varmista, että pääntuki lukittuu paikoilleen säädön jälkeen hyödyntääksesi sen suojavaikutuksen.**



## TURVAVYÖT

### Turvavöiden kiinnitysjärjestelmä

#### VAROITUS

- Turvavöitä on käytettävä aina auton liikkussa, jotta turvajärjestelmien paras suojavaikutus hyödynnettäisiin.
- Turvavyöt toimivat tehokkaimmin, kun selkänojat on säädetty pystyasentoon.
- Alle 12-vuotiaiden lasten tulee istua takaistuimella turvavyö oikein kiinnitettynä. Älä koskaan anna lapsen matkustaa etuistuimella. Jos alle 12-vuotias lapsi on välttämättä kiinnitettävä etuistuimelle, hänelle tulee kiinnittää turvavyö oikein ja istuin on siirrettävä mahdollisimman taakse.

(Jatkuu)

(Jatkuu)

- Älä koskaan aseta olkavyötä kulkemaan kummankin käsi-vartesi alla tai selkäsi takana. Väärin kulkeva olkavyö voi aiheuttaa vakavia vammoja törmäyksessä. Olkavyön tulee kulkea olkapään keskikohdan yli solisluun poikki.
- Älä anna turvavyön kiertyä. Kiertynyt turvavyö ei kykene toimimaan kunnolla. Törmäyksessä se saattaa jopa viiltää sinua. Varmista, että turvavyö on suora eikä siinä ole kiertymiä.
- Varo, ettet vahingoita turvavyötä tai sen osia. Jos turvavyö tai siihen liittyvä osa on vahingoittunut, vaihda se.

#### VAROITUS

Turvavyöt on suunniteltu mukailemaan vartalon luustorakennetta. Lantiovyö tulee kiinnittää kulkemaan lantion etuosan yli ja olkavyö rinnan sekä olkapään yli. Lantiovyön kiinnittymistä vatsan alueelle on vältettävä.

Turvavyöt tulee kiinnittää mahdollisimman tiukalle mukavuustekijät huomioiden, jotta ne tarjoaisivat suunniteltua suojaa.

Löysä vyö heikentää käyttäjälle tarjoamaa suojaa huomattavasti.

(Jatkuu)

**(Jatkuu)**

Kiinnitä huomiota, ettei vyöhön sotkeudu kiillotusainetta, öljyä tai muuta kemikaalia, kuten akkuhappoa.

Puhdistus voidaan suorittaa turvallisesti käyttämällä mietoa veden ja saippuan liuosta. Vyö on vaihdettava, jos se on purkaantunut, likaantunut kemikaaleista tai vahingoittunut. Tärkeää on vaihtaa koko vyölaite, jos vyö on ollut osallisena kovassa törmäyksessä, vaikka siinä ei näkyisi silmämääräistä vahinkoa. Voit ei saa käyttää kiertyneenä. Jokaista vyötä saa käyttää vain yksi matkustaja. On vaarallista asettaa vyö kulkemaan sylissä istuvan lapsen ympäri.

**⚠ VAROITUS**

- Muutoksien tai lisäkorjauksien tekeminen on kiellettyä, sillä ne saattavat estää turvavyön säätömekanismien tai käyttäjän suorittaman toiminnan vyön löysyyden poistamiseksi.
- Kun kiinnität turvavyötä, huolehdi, ettei käytä muiden turvavöiden vyölukkoa. Tällöin turvavyö ei välttämättä tarjoa suunniteltua suojaa ja voi olla jopa hengenvaarallinen.
- Älä avaa turvavyötä tai lukitse ja avaa sitä toistuvasti ajon aikana. Tämä voi johtaa hallinnan menettämiseen ja sitä kautta hengenvaarallisiin vammoihin tai ainevahinkoihin.
- Kun kiinnität turvavyötä, varmista että vyö ei kulje kovien tai helposti rikkoutuvien kappaleiden yli.
- Tarkista, ettei vyölukossa ole mitään ylimääräistä. Muussa tapauksessa vyö ei ehkä kiinnity oikein.

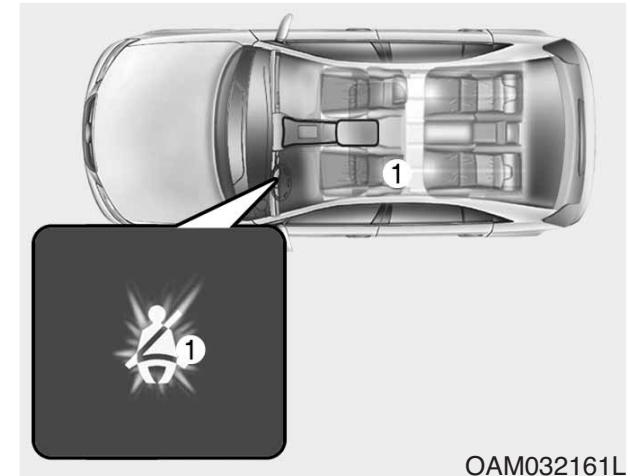
**Turvavöiden varoitusvalo**

OAM032161L

**Kuljettajan turvavyön muistutin (1)**

Kuljettajan muistutukseksi turvavyön varoitusvalo syttyy noin 6 sekunniksi aina, kun käänät virta-avaimen ON-asentoon riippumatta siitä, onko vyö kiinnitetty.

Jos kuljettajan turvavyö on kiinnittämättä virran kytkemisen jälkeen, turvavyön varoitusvalo palaa niin kauan, kunnes vyö kiinnitetään.

Jos jatkat ajamista kiinnittämättä turvavyötä ja nopeutesi ylittää 9 km/h, varoitusvalo alkaa vilkkua, kunnes nopeutesi laskee jälleen alle 6 km/h. (mikäli varusteena)

Jos jatkat ajamista vyö kiinnittämättä ja nopeutesi ylittää 20 km/h, turvavyön varoitusääni kytkeytyy enintään 100 sekunniksi ja vastaavan turvavyön varoitusvalo alkaa vilkkua (mikäli varusteena).

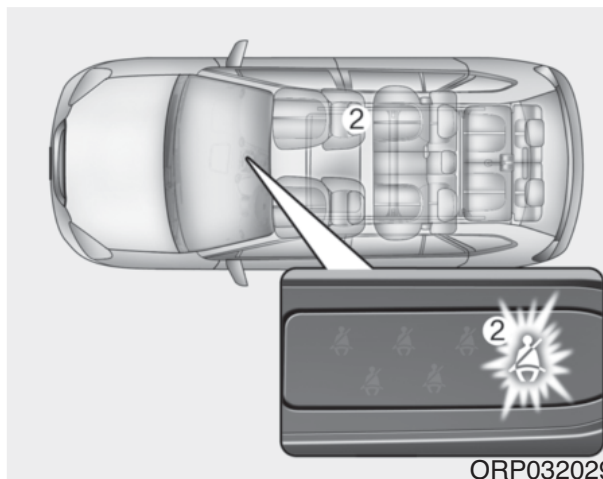

### Etumatkustajan turvavyön muistutin (2) (mikäli varusteena)

Etumatkustajan muistutukseksi vastaavan turvavyön varoitusvalo vilkkuu noin 6 sekunnin ajan aina, kun käänät virta-avaimen ON-asentoon riippumatta siitä, onko vyö kiinnitetty.

Jos etumatkustajan turvavyötä ei ole kiinnitetty virta-lukkoa kytettäessä ON-asentoon tai se avataan virran kytkemisen jälkeen, vastaavan turvavyön varoitusvalo syttyy palamaan niin pitkäksi ajaksi, kunnes vyö jälleen kiinnitetään.

Jos jatkat ajamista kiinnittämättä turvavyötä ja nopeutesi ylittää 9 km/h, varoitusvalo alkaa vilkkua, kunnes nopeutesi laskee jälleen alle 6 km/h.

Jos jatkat ajamista vyö kiinnittämättä ja nopeutesi ylittää 20 km/h, turvavyön varoitusääni kytkeytyy enintään 100 sekunniksi ja vastaavan turvavyön varoitusvalo alkaa vilkkua.

### **VAROITUS**

**Huonossa istuma-asennossa matkustaminen voi heikentää etumatkustajien turvavyön varoitusjärjestelmän toimintaa. On tärkeää, että kuljettaja opastaa matkustajia oikeassa istuma-asennossa tämän käyttöoppaan ohjeiden mukaisesti.**

### **\* HUOMAUTUS**

- Etumatkustajan turvavyön varoitusvalo sijaitsee kojelaudan keskiosassa.
- Vaikka etumatkustajan istuin ei olisi käytössä, turvavyön varoitusvalo vilkkuu tai palaa noin 6 sekunnin ajan.
- Turvavyön varoitin saattaa kytkeytyä, jos etumatkustajan istuimella kuljetetaan matkatavaroita.

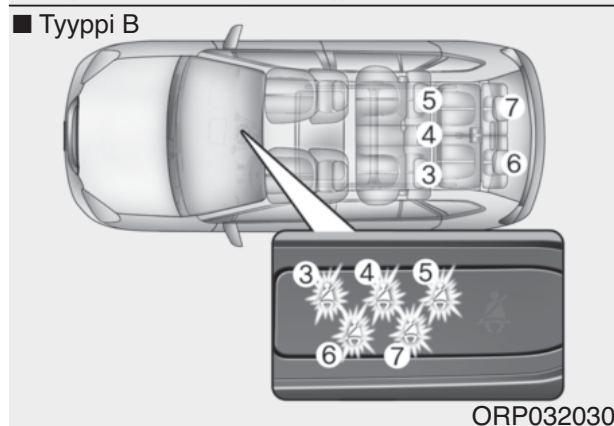
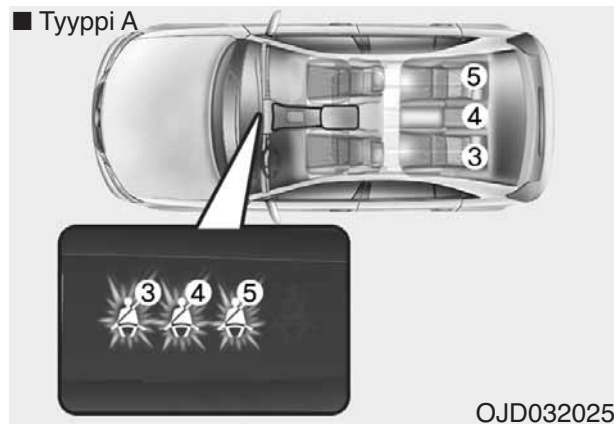

### Takamatkustajien turvavyön muistutin (3,4,5,6,7) (mikäli varusteena)

Jos virtalukko käännetään ON-asentoon (moottoria ei käynnistetä), kun takamatkustajan kolmipistevyötä ei ole vielä kiinnitetty, vastaavan turvavyön varoitusvalo vilkkuu, kunnes vyö kiinnitetään.

Vastaavan turvavyön varoitusvalo palaa enintään 35 sekuntia, jos jokin seuraavista tapahtuu:

- Käynnistät moottorin, kun takaturvavyötä ei ole kiinnitetty.
- Ajat yli 9 km/h, kun takaturvavyötä ei ole kiinnitetty.
- Takaturvavyö avataan, kun ajat alle 20 km/h.

Jos takamatkustajan turvavyö kiinnitetään, varoitusvalo sammuu välittömästi.

Jos takaturvavyö avataan, kun ajat yli 20 km/h, vastaavan turvavyön varoitusvalo alkaa vilkkua ja varoitusvalo kytkeytyy enintään 35 sekunniksi.

Mutta jos takamatkustajan turvavyö kiinnitetään ja avataan kahdesti 9 sekunnin aikana vyön kiinnittämisen jälkeen, vastaavan turvavyön varoitusvalo lopettaa toimintansa.

### Kolmipistevyö (lantio-/olkavyö)

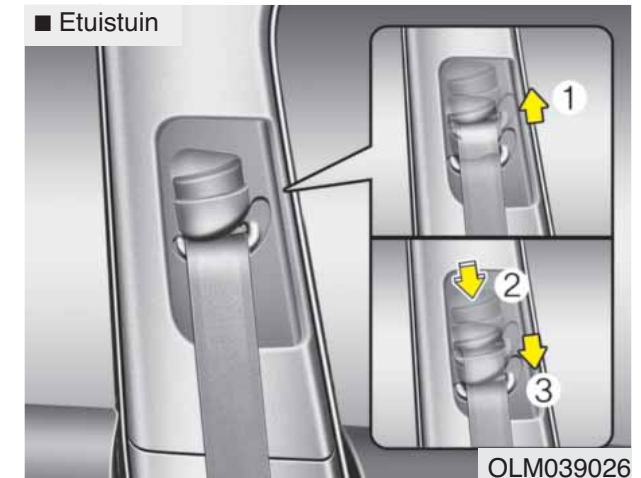

### Korkeuden säätäminen

Voit säätää olkavyön kiinnityspisteen korkeuden yhteen neljästä asennosta parantaaksesi mukavuutta ja turvallisuutta.

Turvavyö ei saa olla säädetty liian korkealle, lähelle niska. Tällöin ei pystytä tarjoamaan parasta suojaa. Olkavyö tulee säätää siten, että se kulkee rintakehäsi poikki ja vyön keskiosa ovea lähempänä olevan olkapään, eikä niskan, yli.

Säätääksesi turvavyön kiinnityspisteen korkeutta, nosta tai laske korkeudensäädin haluttuun asentoon.

Nostaaksesi korkeudensäädintä, vedä sitä ylöspäin (1). Jos haluat laskea sitä, työnnä alaspäin (3) painaen samalla korkeudensäätimen painiketta (2).

Vapauta painike lukitaksesi kiinnityspisteen paikalleen. Kokeile liikuttaa korkeudensäädintä varmistaaksesi, että se on lukittunut paikoilleen.

### **VAROITUS**

- Varmista, että olkavyön kiinnityspiste on lukittunut paikoilleen sopivalle korkeudelle. Älä koskaan aseta olkavyötä kulkemaan kaulan tai naaman alueelta. Väärin asetetut turvavyöt voivat aiheuttaa vakavia vammoja onnettomuudessa.
- Jos turvavöitä ei vaihdeta onnettomuuden jälkeen, autoosi voi jäädä vahingoittuneet turvavyöt, jotka eivät anna suojaa mahdollisesti tulevassa törmäyksessä aiheuttaen hengenvaarallisia ruumiinvammoja. Vaihda turvavyöt onnettomuuden jälkeen mahdollisimman pian.

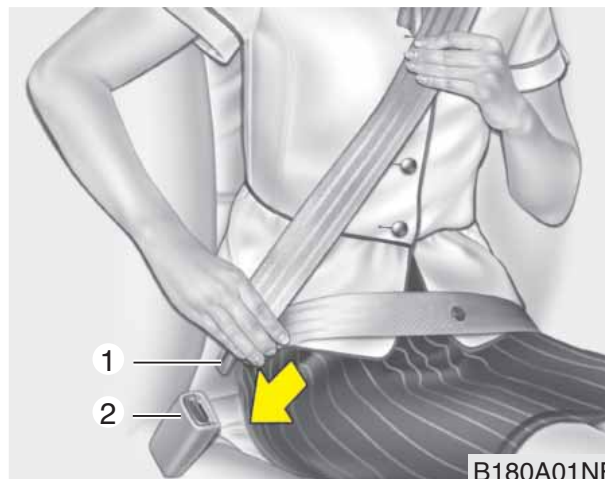

### **Turvavyön kiinnittäminen:**

Kiinnittääksesi turvavyön, vedä se ulos rullastaan ja aseta metallinen kiinnitin (1) vyölukkoon (2). Kun kiinnitin lukittuu vyölukkoon, kuuluu selvä lukitusääni.

Turvavyö asettuu automaattisesti oikealle pituudelle vain sen jälkeen, kun lantio-osa on säädetty siten, että se kulkee tiukasti lantiosi yli. Jos nojaat eteenpäin hitaasti, rauhallisella liikkeellä, turvavyö antaa pituutta antaen liikkumavaraa. Kuitenkin vyö lukittuu paikoilleen äkillisen pysähdyksen tai törmäyksen seurauksena. Se lukittuu myös, jos yrität nojata eteenpäin liian nopeasti.

### **\* HUOMAUTUS**

Jos et pysty vetämään turvavyötä keulauslaitteesta, vedä vyötä tiukasti ulospäin ja vapauta se. Tämän jälkeen voit vetää vyön rauhallisesti ulos.



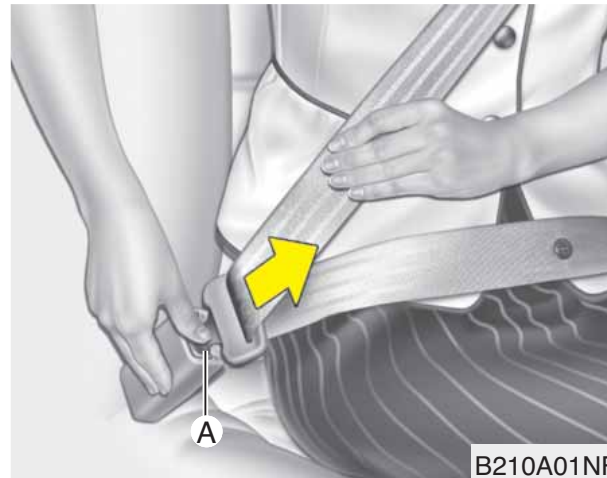
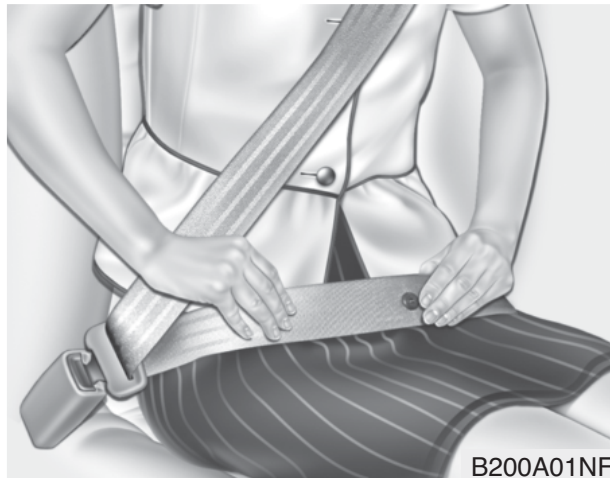

### Lantiovyö (mikäli varusteena)

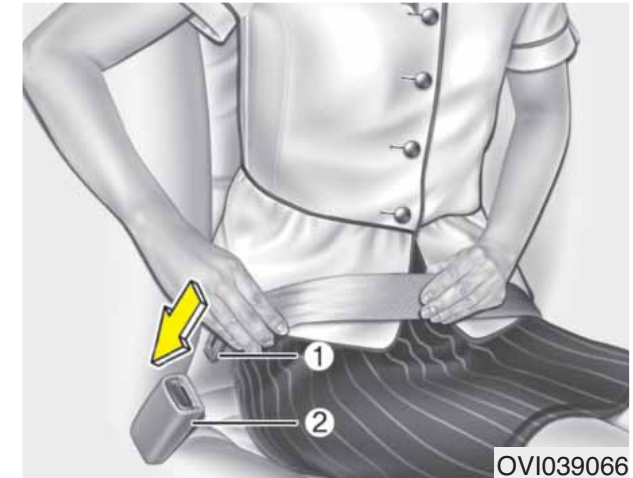

#### **VAROITUS**

Sinun tulee asettaa lantiovyö kulkemaan tiukasti lantion yli mahdollisimman alhaalla, ei vyötäröllä. Jos lantiovyö kulkee liian korkealla vyötärölläsi, se lisää loukkaantumisriskiä törmäystilanteessa. Molemmat käsivarret eivät saa olla vyön ylä- tai alapuolella. Toisen on oltava alla ja toisen yllä, kuten kuvassa esitetään.

Älä koskaan anna vyön kulkea oven vieressä olevan käsivarren alta.

#### **Turvavyön avaaminen:**

Turvavyö avataan painamalla vyölukossa olevaa avauspainiketta (A). Kun se avataan, vyön tulisi automaattisesti kelautua takaisin kelauslaitteeseen.

Jos näin ei tapahdu, tarkasta, ettei vyössä ole kiertymiä ja yritä sitten uudelleen.

#### **Turvavyön kiinnittäminen:**

Kiinnittääksesi kaksipisteturvavyön kiinnitä metallinen kiinnike (1) vyölukkoon (2). Kun kiinnitin lukittuu vyölukkoon, kuuluu selvä lukitusääni. Tarkasta, että vyö on lukkiutunut kunnolla ja ettei vyö ole kiertynyt.



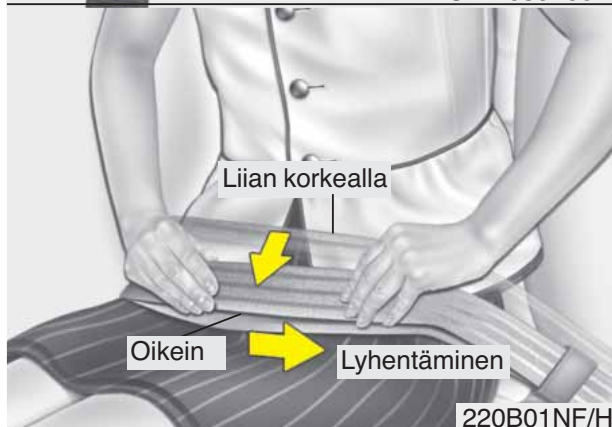
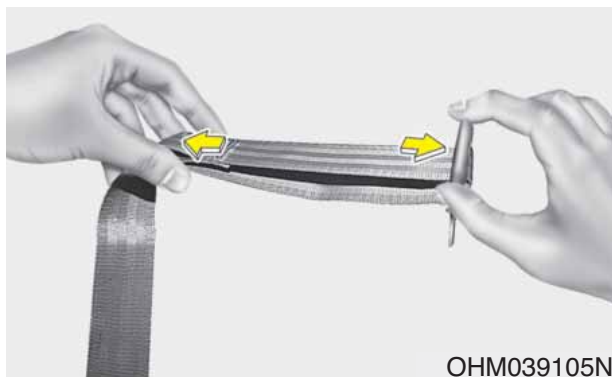

Kaksipisteturvavyössä pituus on säädettävä käsin siten, että se asettuu tiukasti vartalon ympärille. Kiinnitä vyö ja vedä sen irrallisesta päästä kiristääksesi sitä. Vyön tulee asettua mahdollisimman alas lantiollesi, ei vyötärölle. Jos vyö on liian korkealla, se saattaa lisätä loukkaantumiseriskiä onnettomuuden sattuessa.

Kun käytetään keskimmäisen takais-  
tuimen turvavyötä, on huolehdittava,  
että käytetään "CENTER" merkinnäl-  
lä varustettua vyölukkoa.

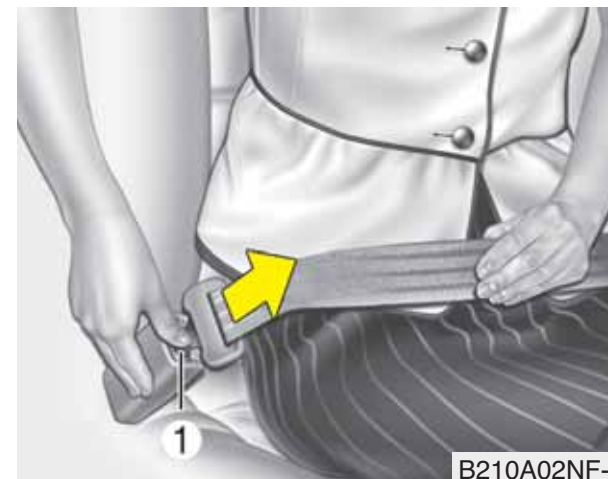

## Turvavyön avaaminen:

Kun haluat avata turvavyön, paina  
vyölukon painiketta (1).

## **VAROITUS**

**Keskilantiovyön kiinnitysmekani-  
smi on erilainen kuin takais-  
tuimien olkavöiden. Kun kiinni-  
tät takaistuimien olkavyön tai  
keskilantiovyön, varmista, että  
se kiinnittyy oikein vyölukkoon,  
jotta saavutettaisiin turvavyöjär-  
jestelmän paras suojavaikutus  
ja varmistettaisiin oikea toimin-  
ta.**

### 3-pisteturvavyö keskitakaistuimessa (mikäli varusteena)

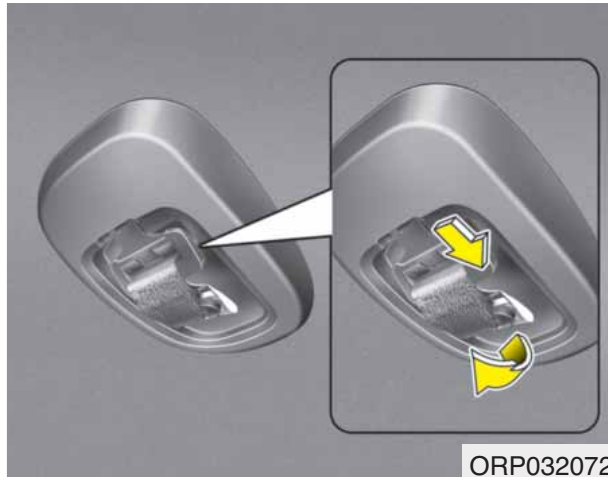

#### Kiinnittääksesi keskitakaturvavyön

1. Irrota pienikokoinen vyön kiinnitin pidikkeestä ja vedä se sitten irti vyön säilytyspaikan aukosta. Tämän jälkeen voit vetää turvavyötä rauhallisesti kelauslaitteesta.

#### **!** HUOMIO - Matkatavarat

**Varmista, että matkatavarat on turvallisesti kuormattu tavaratilaan. Jos näin ei toimita, keskitakaturvavyö saattaa rikkoutua äkkijarrutuksessa tai tietyissä törmäystilanteissa.**

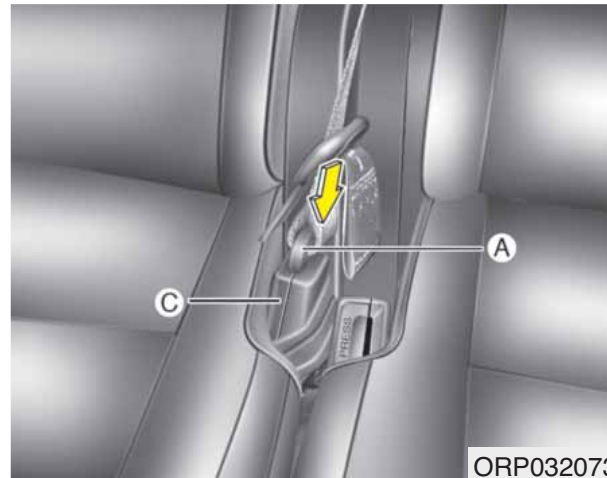

2. Kiinnitä pienikokoinen metallikiinnitin (A) pieneen vyölukkoon (C) siten, että kuuluu lukitusääni, joka varmistaa lukittumisen. Varmista, ettei vyö ole kiertynyt.

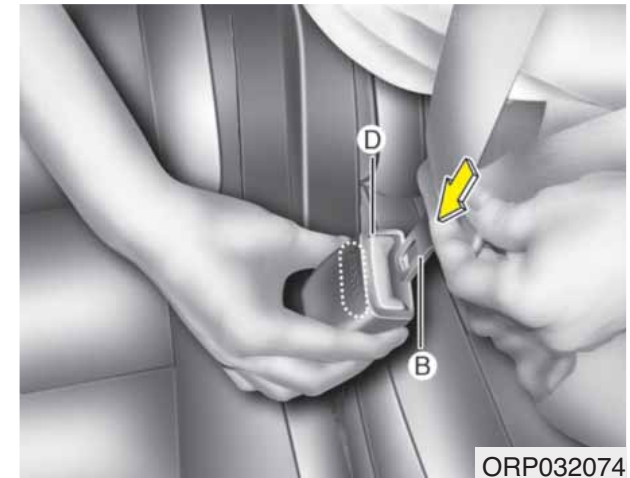

3. Vedä kiinnitinosasta (B) ja kiinnitä se toisen puolen vyölukkoon (D), kunnes kuuluu lukituksen varmistava lukitusääni. Varmista, ettei vyö ole kiertynyt.

#### **!** HUOMIO

**Kun käytetään keskimmäisen takaistuimen turvavyötä, on huolehdittava, että käytetään "CENTER" merkinnällä varustettua vyölukkoa.**

Kun kiinnitin lukittuu vyölukkoon, kuuluu napsahdava lukitusääni. Turvavyö asettuu automaattisesti oikean pituiseksi sen jälkeen, kun lantiovyö on säädetty käsin siten, että se kulkee tiukasti lantiosi yli. Jos nojaat hitaasti, rauhallisin liikkein eteenpäin, vyö antaa sinulle liikkumavaraa. Vyö lukittuu paikoilleen äkillisen pysähdymisen tai törmäyksen seurauksena. Se lukittuu myös, jos yrität nojata eteenpäin liian nopeasti.

### **VAROITUS**

**Kun käytät keskitakaturvavyötä, sinun on kiinnitettävä kaikki vyön kiinnikkeet vyölukkoihin. Jos jotakin kiinnikettä ei ole lukittu vyölukkoon, loukkaantumisriski kasvaa huomattavasti törmäystilanteessa.**

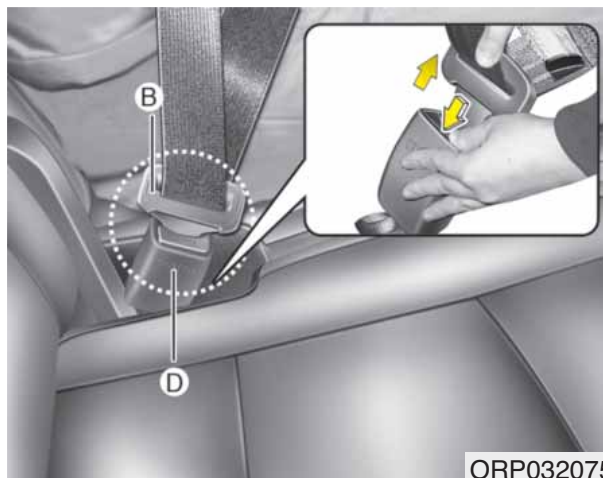

### **Avataksesi keskitakaturvavyön**

1. Paina vyölukon (D) vapautuspainiketta ja irrota kiinnitin (B) vyölukosta (D).

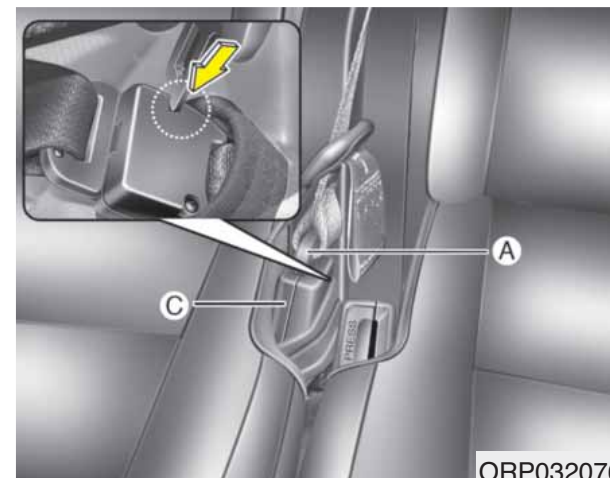

2. Palauttaaksesi keskitakaistuimen turvavyön, paina vyön vapautusuraa (C) metallikiinnittimellä, avaimella tai muulla ohuella ja jäykällä esineellä. Irrota turvavyö (A) ja anna sen kelautua automaattisesti takaisin.

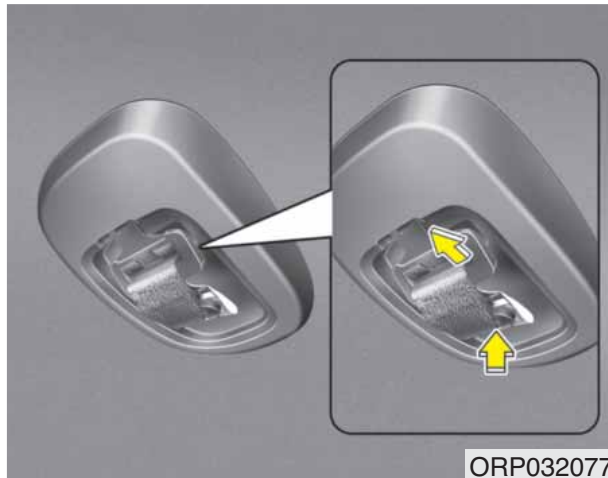

ORP032077

3. Aseta metallikiinnitin aukkoon ja työnnä pienikokoinen kiinnitin pidikkeeseen.

### Turvavyön esikiristin (mikäli varusteena)

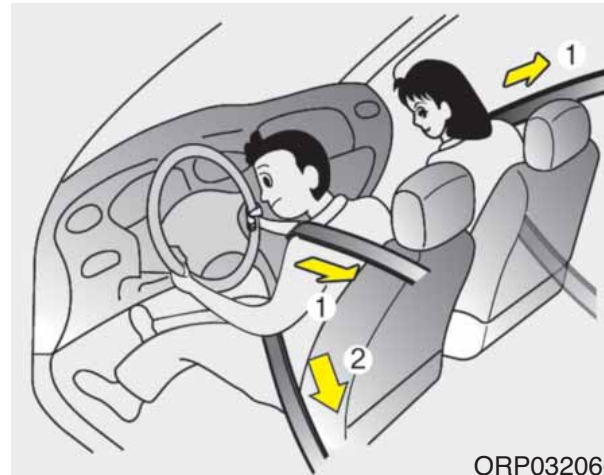

ORP032066

Autosi on varustettu kuljettajan ja etumatkustajan turvavöiden esikiristimillä (kelauslaitteen esikiristin ja EFD (hätäkiristysmekanismi)). Esikiristimet yhdessä turvatyynyjen kanssa laukeavat, jos etupään törmäys on riittävän voimakas.

Jos auto jarruttaa äkkinäisesti tai matkustaja yrittää nojata eteenpäin liian nopeasti, turvavyön kelauslaite lukittuu paikoilleen. Tietyntyyppisissä etupään kohdistuvissa törmäyksissä esikiristimet laukeavat ja vetävät turvavyötä tiukemmin matkustajan vartaloa vasten.

#### (1) Kelauslaitteen esikiristin

Esikiristimien tarkoituksena on varmistaa, että olkavyöt asettuvat tiukasti matkustajien ylävartalolle tietyissä etupään kohdistuvissa törmäyksissä.

#### (2) EFD (Hätäkiristysmekanismi)

Hätäkiristysmekanismin (EFD) tarkoituksena on varmistaa, että lantiovyöt asettuvat tiukasti matkustajien alavartalolle tietyissä etupään kohdistuvissa törmäyksissä. (mikäli varusteena)

Jos järjestelmä tunnistaa liian suuren jännityksen kuljettajan tai etumatkustajan turvavyössä esikiristimen lauetessa, esikiristimen sisällä oleva kuormanrajoitin vapauttaa painetta vaikuttavassa turvavyössä. (mikäli varusteena)

## \* HUOMAUTUS

Esikiristimet eivät lauke ainoastaan keulaan kohdistuvissa törmäyksissä, vaan myös sivutörmäyksissä, mikäli ajoneuvo on varustettu sivu- tai ikkunaturvatyynyillä.

### **VAROITUS**

Turvallisuutesi parantamiseksi pyri aina istumaan oikeassa asennossa istuimella ja varmista, ettei vyö ole löysä tai kiertynyt.

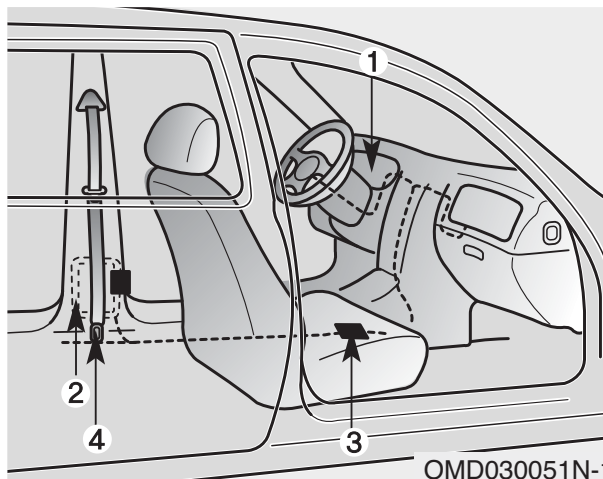

Turvavyön esikiristinjärjestelmä koostuu pääosin seuraavista osista. Niiden sijainti ilmenee kuvasta:

1. SRS-turvatyynyn varoitusvalo
2. Vyön esikiristimen asennelma
3. SRS-ohjausyksikkö
4. Hätkiristysmekanismi (EFD)\*

\* : mikäli varusteena

### **VAROITUS**

Saadaksesi parhaan hyödyn esikiristimistä:

1. Turvavyön on toimittava oikein ja se on säädettävä oikealle korkeudelle. Lue ja noudata kaikkia tässä käyttöoppaassa esitettyjä tärkeitä tietoja ja varotoimenpiteitä, jotka liittyvät ajoneuvosi matkustajien turvavarusteisiin, kuten turvavöihin ja turvatyynyihin.
2. Varmista, että sinä ja kanssamatkustajasi käytätte turvavöitä asianmukaisesti.



## \* HUOMAUTUS

- Jos turvavyöiden esikiristimet laukeavat, saattaa kuulua kova ääni ja matkustamossa saattaa esiintyä pieniä määriä pölyä, joka voi näyttää savulta. Näin tapahtuu järjestelmän normaalissa toiminnassa, eivätkä ne ole vaarallisia.
- Vaikka tämä pöly on vaaratonta, se saattaa olla ärsyttävää iholla eikä sitä tulisi hengittää jatkuvasti. Pese kaikki sille altistuneet ihon alueet huolellisesti esikiristimet laukaiseen onnettomuuden jälkeen.
- Tunnistimeen, joka laukaisee SRS-turvatyynyn, on liitetty myös turvavyön esikiristin. SRS-turvatyynyn varoitusvalo syttyy mittaristoon noin 6 sekunniksi virran kytkemisen jälkeen ja sammuu hetken jälkeen.

## HUOMIO

*Jos turvavyön esikiristin ei toimi oikein, tämä SRS-turvatyynyn varoitusvalo syttyy palamaan, vaikka turvatyynyissä ei olisi-kaan toimintahäiriötä. Jos SRS-turvatyynyjen varoitusvalo ei syty, kun virta-avain käännetään ON-asentoon, tai se jatkaa palamista noin 6 sekunnin palamisen jälkeen, tai se syttyy kesken ajon aikana, suosittelemme tarkastuttamaan järjestelmän valtuutetussa Kia-huollossa.*

## VAROITUS

- Turvavyön esikiristimet on suunniteltu toimimaan vain keran. Laukeamisen jälkeen esikiristimet on vaihdettava uusiin. Kaikki kolarin aikana käytössä olleet turvavyöt - riippumatta tyypistä - tulee vaihtaa tämän jälkeen uusiin.
- Esikiristimien laitemekanismit kuumenevat lauetessaan. Älä koske esikiristimien laitteisiin moneen minuuttiin niiden laukeamisen jälkeen.
- Älä yritä tarkastaa tai vaihtaa esikiristimiä itse. Suosittelemme, että tarkastutat järjestelmän valtuutetussa Kia-huollossa.

(Jatkuu)



**(Jatkuu)**

- Älä yritä huoltaa tai korjata turvavöiden esikiristinjärjestelmää millään tavalla.
- Esikiristimien laitteiden vääränlainen käsitteleminen, niihin kohdistuneet iskut tai niihin tehtäviin muutoksiin, tarkastuksiin, vaihtoihin, huoltoihin tai korjauksiin liittyvien varoitusten noudattamatta jättäminen saattaa johtaa vääränlaiseen toimintaan tai tahattomaan laukeamiseen ja sitä kautta vakaviin loukkaantumisiin.
- Käytä aina turvavöitä ajaessasi tai matkustaessasi moottoriajoneuvolla.
- Jos turvavyö tai esikiristin on hävitettävä autosta, suosittelemme ottamaan yhteyden valtuutettuun KIA-huoltoon.

**Turvavöiden varotoimenpiteet**

**⚠ VAROITUS**

**Kaikkien auton matkustajien on aina käytettävä turvavöitä. Turvavyöt ja kiinnitysjärjestelmät pienentävät vakavien tai hengenvaarallisten loukkaantumisten riskiä törmäys- tai äkkijarrutustilanteessa. Ilman turvavöitä matkustaja saattaa heittäytyä liian lähelle laukeavaa turvatyynyä, iskeytyä auton sisärakenteeseen tai lentää ulos matkustamosta. Oikein käytetty turvavyö vähentää huomattavasti näitä turvallisuusriskejä.**

**Noudata aina tässä oppaassa esitettyjä turvavöihin, turvatyynyihin ja istuimiin liittyviä varotoimenpiteitä.**

***Vauva tai pieni lapsi***

Sinun tulee olla tietoinen maassasi voimassa olevista määräyksistä. Lastenistuimet on sijoitettava ja asennettava oikein takaistuimille.

Lisätietoja näiden turvaistuimien käytöstä löydät tämän luvun kappaleesta ”Lasten turvaistuimet”.

**⚠ VAROITUS**

**Jokaisen matkustajan on oltava aina oikein kiinnitetty, mukaan lukien vauvat ja lapset. Älä koskaan pidä matkan aikana lasta käsissäsi tai sylissäsi. Muussa tapauksessa kolarin aiheuttamat kovat voimat riistävät lapsen käsistäsi, jolloin lapsi osuu matkustamon rakenteisiin. Käytä aina lasten turvaistuinta, joka soveltuu lapsen pituudelle ja painolle.**

## \* HUOMAUTUS

Pienet lapset suojataan parhaiten loukkaantumisilta mahdollisissa onnettomuuksissa, kun heitä kuljetaan takaistuimelle kiinnitetyllä lasten turvaistuimella, joka täyttää maassasi vallitsevat turvallisuusnormit. Ennen lasten turvaistuimen ostoa varmista, että siinä on tarra, joka todistaa, että istuin täyttää maasi turvallisuusnormit. Turvaistuimen on oltava sopiva lapsesi pituudelle ja painolle. Tarkasta lasten turvaistuimen tarra löytääksesi nämä tiedot. Katso kappale ”Lasten turvaistuin” tässä luvussa.

### *Isommat lapset*

Lapset, jotka ovat liian isoja lasten turvaistuimiin, tulee aina asettaa takaistuimille ja kiinnittää kolmipisteturvavöillä (lantio-/olkavyöt). Lantio-osa tulee kiinnittää tiukasti lantiolle niin alas kuin mahdollista. Tarkasta vyön tiukka asettuminen säännöllisesti. Lapsen liikkuminen saattaa muuttaa vyön oikeaa asentoa. Lapsille on turvallisin onnettomuuden sattuessa, kun heidät on kiinnitetty takaistuimille oikeantyyppisiin lastenistuimiin. Jos isomman lapsen (ikä yli 12 vuotta) on istuttava etuistuimella, hänen tulee käyttää kolmipisteturvavyötä ja istuimen tulee olla äärimmäisessä taka-asennossa. Alle 12-vuotiaiden lasten tulee istua takaistuimella. **ÄLÄ KOSKAAN** kiinnitä alle 12-vuotiasta lasta etuistuimelle. **ÄLÄ KOSKAAN** kiinnitä taaksepäin suunnattua lastenistuinta auton etuistuimelle.

Jos vyön olkaosa koskee vähänkin lapsen kaulaa tai kasvoja, kokeile asettaa lapsi lähemmäs auton keskiosaa. Jos olkavyö koskee yhä kaulaa tai kasvoja, tulee lapsen alle asettaa korkeistuini.

### **⚠ VAROITUS - Olkavyöt pienillä lapsilla**

- **Älä koskaan anna olkavyön koskettaa lapsen kaulaa tai naamaa ajoneuvon liikkuesssa.**
- **Jos lapsi ei käytä turvavyötä oikein tai vyö on väärin säädetty, vakavan tai hengenvaarallisen loukkaantumisen riski lisääntyy.**

### *Raskaana oleva nainen*

Turvavyön käyttöä suositellaan raskaana oleville naisille, jotta loukkaantumiseriski olisi pienempi mahdollisessa onnettomuudessa. Turvavyötä käytettäessä vyön lantio-osan tulee asettua mahdollisimman alas tiukasti lantiolle, eikä vatsan päälle. Saadaksesi tarkat ohjeet, neuvottele lääkärisi kanssa.

#### **⚠ VAROITUS - Raskaana oleva nainen**

**Raskaana olevan naisen ei tule koskaan asettaa turvavyön lantio-osaa vatsan alueen yli, jossa sikiö sijaitsee.**

### *Loukkaantunut henkilö*

Turvavyötä on käytettävä kuljettaessa loukkaantunutta henkilöä. Kun näin on toimittava, sinun tulisi neuvotella lääkärin kanssa.

### *Yksi henkilö turvavyötä kohden*

Kaksi henkilöä (mukaan lukien lapset) ei saa koskaan käyttää yhtä turvavyötä samanaikaisesti. Tämä lisää loukkaantumiseriskiä mahdollisen onnettomuuden sattuessa.

### *Älä makaa*

Pientääksesi loukkaantumiseriskiä mahdollisessa onnettomuustilanteessa ja saavuttaaksesi parhaan suojan turvajärjestelmiltä, kaikkien matkustajien tulee istua pystyasennossa ja etuistuimien tulee olla pystyasennossa auton liikkeessä. Turvavyö ei voi tarjota kunnon suojaa, jos henkilö makaa takaistuimella tai jos etuistui- met ovat kallistetussa asennossa.

#### **⚠ VAROITUS**

**Matkustaminen kallistetulla selkänojalla lisää vakavan tai hengenvaarallisen loukkaantumisen riskiä törmäys- tai äkkijarrutustilanteessa. Turvavarusteiden (turvavyö, turvatyyny) antama suoja heikkenee huomattavasti istuinta kallistettaessa. Turvavyöiden on oltava tiukasti lantiolla ja rinnalla toimiakseen oikein. Mitä enemmän istuinta kallistetaan, sitä suurempi riski on, että matkustajan lantio liukuu lantiovyön alta tai kaula iskeytyy olkavyöhön. Seurauksena voi olla vakavia sisävammoja. Kuljettajan ja matkustajien tulee aina istua tiukasti pystyyn säädettyä selkänojaa vasten turvavyöt kiinnitettyinä.**

## Turvavöiden hoito

Turvavyöjärjestelmiä ei saa koskaan purkaa tai muunnella. Lisäksi on tarkkailtava, etteivät turvavyöt tai niiden laitteistot ole vahingoittuneet saranoiden tai ovien väärinkäytöstä tai muusta syystä.

### VAROITUS

**Kun palautat takaselkänojan takaisin pystyasentoon sen kaatamisen jälkeen, varo, ettet vahingoita vyötä tai vyölukkoa. Varmista, ettei vyö tai vyölukko takerru takaistuimeen. Turvavyö, jonka vyöosa tai vyölukko on vahingoittunut, ei ole rakenteeltaan vahva, jolloin se saattaa pettää törmäys- tai äkkijarrutus-tilanteessa aiheuttaen vakavia vammoja. Jos vyöosa tai vyölukko on vahingoittunut, vaihda ne välittömästi uusiin.**

## Säännöllinen tarkastus

On suositeltua, että jokainen turvavyö tarkastetaan säännöllisesti mahdollisilta kulumilta tai miltä tahansa vahingoilta. Kaikki vahingoittuneet osat tulee vaihtaa mahdollisimman nopeasti.

## *Pidä vyöt puhtaina ja kuivina*

Turvavyöt tulee pitää puhtaina ja kuivina. Jos vyöt likaantuvat, ne voidaan puhdistaa käyttämällä vettä ja mietoa saippualiuosta. Valkaisu- tai värjäysaineita, vahvoja liuottimia tai hankausaineita ei saa käyttää, koska ne saattavat vahingoittaa ja heikentää vyön kuituja.

## *Milloin turvavyöt pitää vaihtaa?*

Käytössä ollut järjestelmä tulee vaihtaa, jos auto on ollut osallisena onnettomuudessa. Tämä tulee tehdä, vaikka vahingot eivät olisi näkyviä. Suosittelemme, että käännyt valtuutetun Kia-huollon puoleen.

## LASTEN TURVAISTUIMET

Aina lapsia kuljettaessa heidät tulee sijoittaa takaistuimille ja kiinnittää oikein, jotta loukkaantumiseriski saataisiin mahdollisimman pieneksi mahdollisen onnettomuuden tai äkkipikaisen jarru- tai ohjausliikkeen tapahtuessa. Onnettomuustilastojen mukaan lapset ovat paremmin turvassa kiinnitettyinä takaistuimille kuin etuistuimille. Isommat lapset, jotka eivät käytä turvaistuimia, tulee kiinnittää turvavöillä.

Sinun tulee olla tietoinen maassasi voimassa olevista määräyksistä. Lasten turvaistuimet on sijoitettava ja asennettava oikein takaistuimille. Sinun on käytettävä kaupallisesti saatavilla olevia lasten turvaistuinjärjestelmiä, jotka täyttävät maassasi voimassa olevat turvallisuusnormit. Lasten turvaistuimet on suunniteltu kiinnitettäväksi ajoneuvon istuimille kolmipistevyön lantio-osalla tai tether ja/tai ISOFIX -kiinnikkeillä.

Lapset voivat loukkaantua tai jopa menehtyä törmäyksessä, jos turvaistuin ei ole kunnolla kiinnitetty. Pienet lapset ja vauvat tulee kiinnittää tarkoituksenmukaisesti lasten turvaistuihin. Ennen lasten turvaistuimen hankintaa varmista, että se soveltuu autosi istuimelle ja turvavöille sekä on sopiva lapsellesi. Noudata kaikkia valmistajan tarjoamia ohjeita asentaessasi lasten turvaistuinta.

### VAROITUS

- **Lasten turvaistuin on kiinnitettävä takaistuimelle. Älä koskaan kiinnitä turvaistuinta etumatkustajan istuimelle. Onnettomuuden aiheuttama sivuturvavyynyn laukeaminen voi aiheuttaa vakavia tai hengenvaarallisia vammoja turvaistuimeen kiinnitettyyn vauvaan tai lapseen. Tämän vuoksi käytä lastenistuinta ainoastaan auton takaistuimella.**

(Jatkuu)

(Jatkuu)

- **Turvavyö tai lasten turvaistuin saattaa tulla erittäin kuumaksi, jos se on jätetty suljettuun autoon aurinkoisena päivänä, vaikka ulkoilma ei tuntuisi kuumalta. Tarkasta istuimen päälliset ja kiinnittimet ennen lapsen kiinnittämistä.**
- **Kun lasten turvaistuinta ei käytetä, säilytä sitä tavaratilassa tai kiinnitä se turvavöillä, jottei se lentäisi eteen mahdollisessa äkkijarrutuksessa tai onnettomuudessa.**
- **Lapsi saattaa loukkaantua vakavasti tai jopa menehtyä laukeavasta turvatyynystä. Kaikkien lasten – jopa lastenistuimille liian isojen – on matkustettava takaistuimilla.**

**⚠ VAROITUS**

Vähentääksesi vakavien tai hengenvaarallisten loukkaantumisten riskiä:

- Kaikenikäiset lapset ovat parhaiten suojassa kiinnitettynä takaistuimille. Etumatkustajan istuimelle kiinnitetty lapsi saattaa osua kovalla voimalla vasta täyttyvään turvatyynyyn, josta voi aiheutua vakavia tai hengenvaarallisia vammoja.
- Noudata aina lasten turvaistuinten valmistajan asennus- ja käyttöohjeita.
- Varmista aina, että lastenistuin on kiinnitetty oikein autoon ja että lapsi on kiinnitetty kunnolla lastenistuimeen.
- Älä koskaan pidä matkan aikana lasta käsissäsi tai sylissäsi. Muussa tapauksessa kolarin aiheuttamat kovat voimat riittävät lapsen käsistäsi, jolloin lapsi osuu matkustamon rakenteisiin.

(Jatkuu)

(Jatkuu)

- Älä koskaan kiinnitä turvavyötä samanaikaisesti itsesi ja lapsen ympärille. Kolaritilanteessa vyö voi aiheuttaa kovan paineen lapsen aiheuttaen vakavia sisävammoja.
- Älä koskaan jätä lasta ajoneuvoon ilman valvontaa edes lyhyeksi aikaa. Auto voi lämmetä erittäin nopeasti vaarantaen matkustamossa olevan lapsen terveyden. Pienikin lapsi voi aiheuttaa auton tahattoman liikumisen, itsensä kiilautumisen ikkunan väliin tai itsensä tai muiden lukitsemisen matkustamoon.
- Älä koskaan anna kahden lapsen (tai henkilön) käyttää samaa turvavyötä.
- Lapset usein liikkuvat, jolloin istuma-asento saattaa muuttua vääräksi. Älä koskaan anna olkavyön kulkea lapsen käden alla tai selän takana. Kiinnitä ja aseta lapsi aina oikein takaistuimelle.

(Jatkuu)

(Jatkuu)

- Älä koskaan anna lapsen nousta tai polvistua liikkuvan auton istuimella tai lattialla. Törmäyksessä tai äkkijarrutuksessa lapsi voi lentää rajusti päin auton sisärakenteita, josta voi seurata vakavia vammoja.
- Älä koskaan käytä turvakaukaloa tai turvaistuinta, joka ripustetaan koukuilla selkänojaan. Tämä ei tarjoa riittävää suojaa onnettomuudessa.
- Turvavyöt voivat tulla erittäin kuumiksi erityisesti, jos auto on pysäköity auringonpaisteeseen. Tarkasta aina vyölukot ennen lasten kiinnittämistä niillä.
- Suosittelemme, että tarkastutat järjestelmän valtuutetussa Kia-huollossa mahdollisen onnettomuuden jälkeen.
- Jos lasten turvaistuimelle ei ole riittävästi tilaa esimerkiksi kuljettajan istuimen ollessa tiellä, asenna turvaistuin oikealle takaistuimelle.



## Lasten turvaistuimen käyttö

Lastenistuin suunnattuna taaksepäin

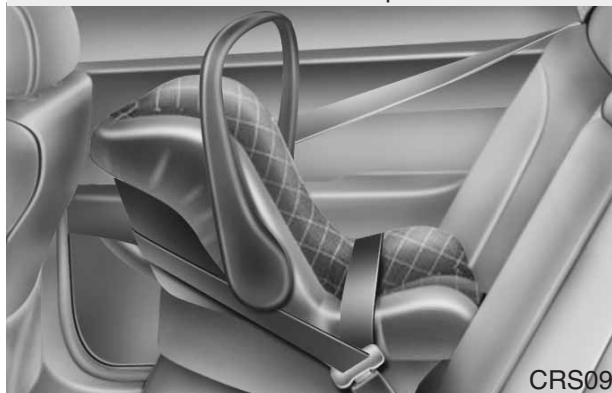

Lastenistuin suunnattuna eteenpäin

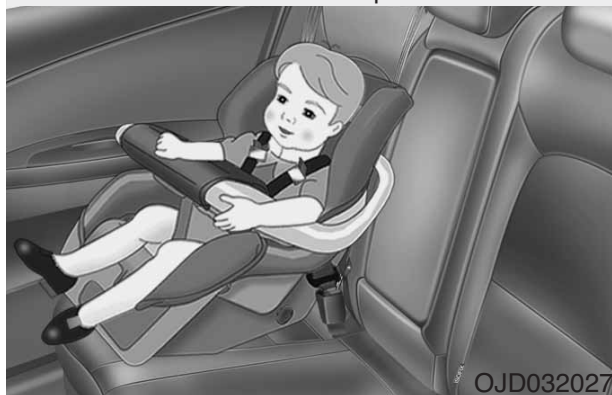

Pieniä lapsia ja vauvoja kuljetettaessa lasten turvaistuimen käyttäminen on pakollista. Tämän lastenistuimen tulee olla lapselle sopivan kokoinen ja se tulee asentaa valmistajan ohjeiden mukaisesti.

Turvallisuussyistä suosittelemme, että lasten turvaistuinta käytetään takais-  
tuimilla.

### **VAROITUS**

Älä koskaan sijoita selkä menosuuntaan asennettavaa lastenistuinta etumatkustajan istuimelle. Tällöin on vaara, että täyttyvä turvatyyny osuu lasten turvaistuimeen, josta lapsi voi menettää jopa henkensä.

### **VAROITUS - Lastenistuimen asentaminen**

- Lapsi voi loukkaantua vakavasti tai menettää henkensä, jos turvaistuinta ei ole kiinnitetty kunnolla autoon ja lasta ei ole kiinnitetty oikein turvaistuimeen. Ennen lasten turvaistuimen asentamista tutustu turvaistuimen valmistajan tarjoamiin ohjeisiin.
- Jos turvavyö ei toimi, kuten tässä luvussa kuvailtiin, suosittelemme tarkastuttamaan järjestelmän valtuutetussa KIA-huollossa.
- Tämän oppaan lasten turvaistuihin liittyvien ohjeiden ja lastenistuimen omien ohjeiden noudattamatta jättäminen voi lisätä loukkaantumisriskiä ja/tai loukkaantumisen vakavuutta onnettomuuden sattuessa.

## Lasten turvaistuimen asentaminen kolmipistevyöllä

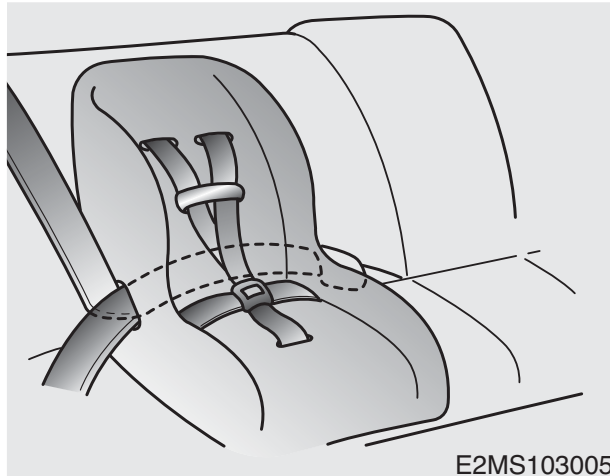

Asentaaksesi lasten turvaistuimen sivu- tai keskitakaistuimelle, toimi seuraavasti:

1. Aseta lasten turvaistuin auton istuimelle ja ohjaa vyön lantio-osa turvaistuimen kautta tai sen ympäri noudattaen turvaistuimen valmistajan ohjeita. Varmista, ettei turvavyö ole kiertynyt.

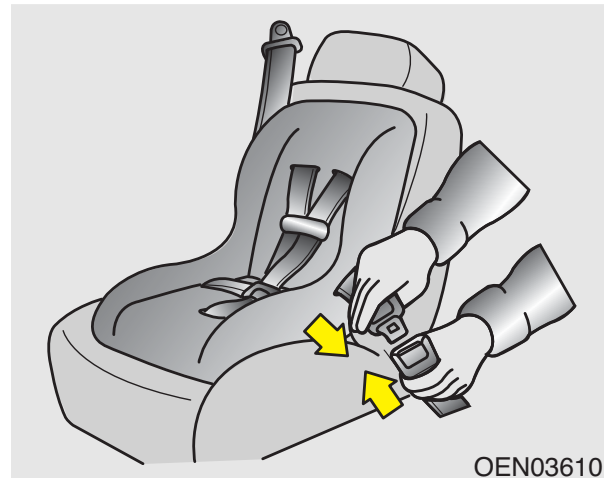

2. Kiinnitä 3-pistevyö sen vyölukkoon. Varmista, että kuulet selkeän lukitusäänen.

*Suuntaa avauspainike siten, että siihen on helppo päästä käsiksi mahdollisessa hätätilanteessa.*



3. Kiinnitä turvavyö ja vedä se tiukaksi. Lasten turvaistuimen asentamisen jälkeen yritä liikuttaa sitä kaikkiin suuntiin varmistaaksesi, että se on kunnolla kiinnittynyt.

Jos sinun on kiristettävä vyötä, vedä lisää vyötä kela kohti. Kun avaat turvavyön ja annat sen kelautua, kela-mekanismi palautuu automaattisesti takaisin normaalin istuvan matkustajan hätälukitustilaan.

## ***Turvaistuimella kiinnitettävän lasten turvaistuimen soveltuvuus auton eri istuimille - Euroopassa***

Käytä ainoastaan lasten turvaistuimia, jotka on virallisesti hyväksytty ja sopivia lapsellesi. Käyttäessäsi lasten turvaistuimia noudata seuraavaa taulukkoa.

Painoryhmä	Istuimen sijainti						
	1.rivi	2.rivi			3.rivi		
	Matkustaja	Vasen	Keski	Oikea	Vasen	Keski	Oikea
0 - 10 kg asti (0 - 9 kk)	U	U	U	U	U*	ei saatavilla	U*
0 +: 13 kg asti (0 - 2 vuotta)	U	U	U	U	U*	ei saatavilla	U*
I: 9 kg - 18 kg (9 kk - 4 vuotta)	U	U	U	U	U*	ei saatavilla	U*
II: 15 kg - 25 kg	U	U	U	U	U*	ei saatavilla	U*
II & III: 22 kg - 36 kg	U	U	U	U	U*	ei saatavilla	U*

U : Soveltuu yleisen ryhmän turvaistuimille, jotka on hyväksytty tähän painoryhmään.

U\* : Soveltuu yleisen ryhmän turvaistuimille, mutta 2. rivin istuin tulee sijoittaa mahdollisimman kauas.

### **⚠ VAROITUS**

Suosittellemme, että lapsi kiinnitetään takaistuimelle, vaikka etumatkustajan turvatyynyn ON/OFF -kytkin olisi asetettu OFF-asentoon. Varmistaaksesi lapsesi turvallisuuden, etumatkustajan turvatyyny on kytkettävä pois päältä, jos lastenistuin on poikkeussyistä asennettava etumatkustajan istuimelle.

**Lasten turvaistuimen kiinnittäminen ”Tether Anchor” -kiinnikkeillä (mikäli varusteena)**

■ Tyypin A

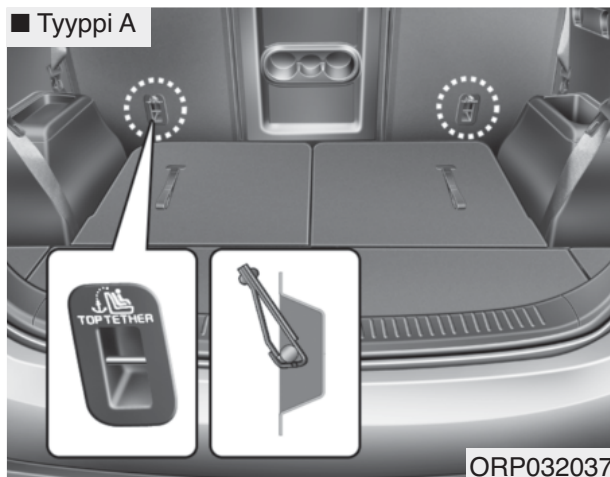

■ Tyypin B

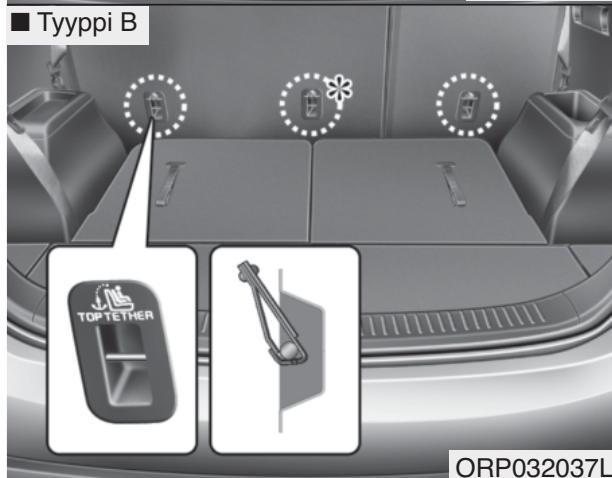

\* : mikäli varusteena

Lastenistuimen kiinnikkeet sijaitsevat poikittaissuojuksessa takaistuimien (2. rivin istuimien) takana.



Tämä tunnus osoittaa tether-kiinnityspisteen paikan.

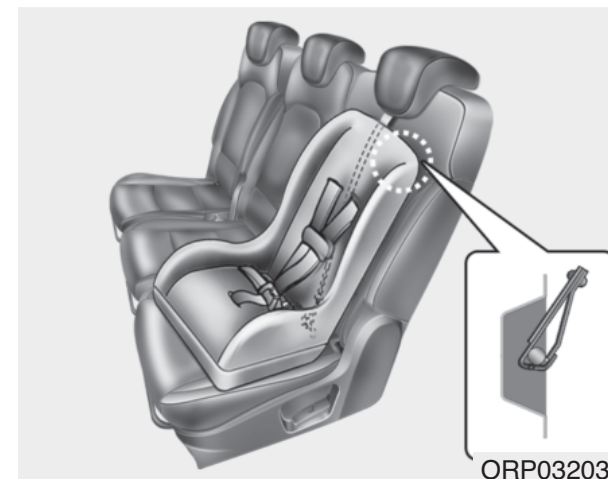

1. Ohjaa lastenistuimen kiinnike selkänöjan taakse.

Säädettävillä päntuilla varustetuissa autoissa kiinnike pitää ohjata päntuen alta sen tukitolppien välistä. Muussa tapauksessa kiinnike tulee vetää selkänöjan yli.

2. Liitä kiinnikkeen koukku pidikkeeseen ja kiristä, jotta istuin kiinnittyy paikalleen.

**⚠ VAROITUS**

Lapsi voi loukkaantua vakavasti tai menettää henkensä, jos turvaistuinta ei ole kunnolla kiinnitetty autoon ja lasta ei ole kiinnitetty oikein turvaistuimeen. Noudata aina lastenistuimen valmistajan ohjeita asennuksessa ja käytössä.

**⚠ VAROITUS - Tether-kiinnike**

Älä koskaan kiinnitä kahta tai useampaa lasta yhdellä tether-kiinnikkeellä tai yhteen alakiinnityspisteeseen. Monen istuimen aiheuttama lisäkuorma voi aiheuttaa tether-kiinnikkeiden tai kiinnityspisteiden rikkoutumisen, josta voi seurata vakavia tai hengenvaarallisia vammoja.

**⚠ VAROITUS**

Älä asenna lastenistuinta keskitaikaistuimelle käyttämällä tether-kiinnittimiä. Tether-kiinnittimet on tarkoitettu ainoastaan oikean tai vasemman sivutakaistuimen kiinnityksiin.

Törmäyksessä lastenistuimen Tether-kiinnittimet eivät ole riittävän vahvoja pitämään turvaistuinta oikein takaistuimen keskiosassa, jolloin ne saattavat rikkoutua aiheuttaen vakavia tai hengenvaarallisia vammoja.

**⚠ VAROITUS - Lapsen kiinnityksen tarkastaminen**

Tarkasta lasten turvaistuimen kiinnittyminen painamalla ja vetämällä sitä eri suunnista. Väärin asennettu lasten turvaistuin saattaa keinua, kääntyä, kaatua tai irrota aiheuttaen vakavia tai hengenvaarallisia vammoja.

**⚠ VAROITUS - Lastenistuinten kiinnityspisteet**

- Lastenistuinten kiinnityspisteet on suunniteltu kestämaan ainoastaan ne kuormat, jotka kunnolla kiinnitetyt turvaistuinta aiheuttavat oikein käytettynä. Missään tapauksessa niitä ei ole tarkoitettu käytettäväksi aikuisille tai muiden tavaroiden tai varusteiden kiinnittämiseksi autoon.
- Tether-kiinnike ei toimi suunnitellusti, jos se on kiinnitetty muualle kuin oikeaan tether-kiinnityspisteeseen.

## Lasten turvaistuimen kiinnittäminen ”ISOFIX” ja ”Tether Anchor” -kiinnikkeillä

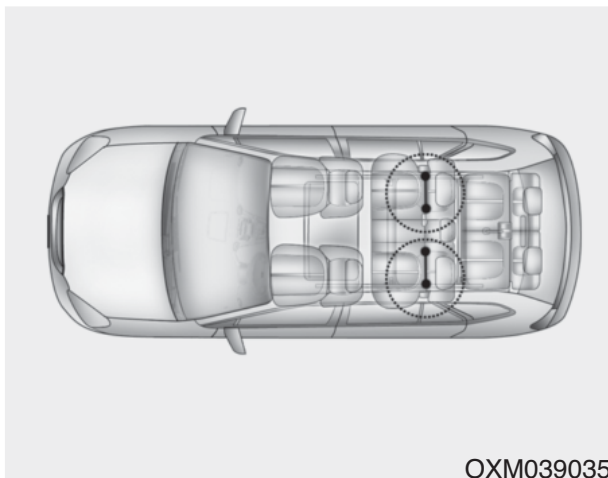

OXM039035

ISOFIX on standardoitu menetelmä lastenistuimien kiinnittämiseen, jonka avulla tavallista turvavyötä ei tarvita kiinnittäessä turvaistuinta ajoneuvoon. Tämä mahdollistaa varmemman ja tarkemman kiinnityksen helpommalta ja nopeammalla asennuksella.

ISOFIX-istuin voidaan asentaa ainoastaan, jos sillä on ajoneuvokohtainen tai yleinen tyyppihyväksyntä ECE-R44 normin mukaisesti.

\* ISOFIX: International Standards Organisation FIX

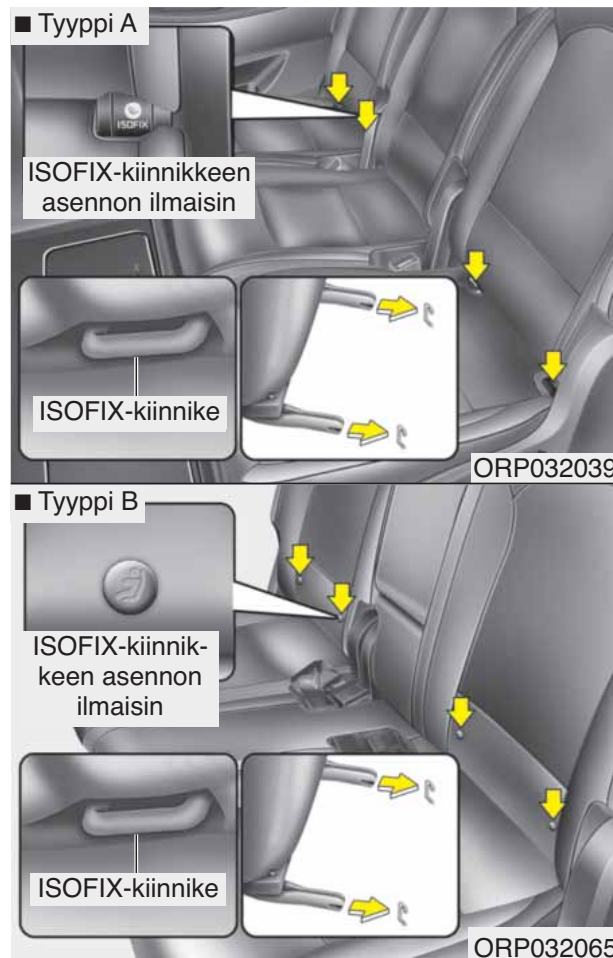

Takaistuimien selkänojiensa alaosassa on molemmin puolin ISOFIX-tunnukset. Nämä tunnukset ilmaisevat turvaistuimen alempien kiinnikkeiden kiinnityspisteet.

Molemmissa sivuistuimissa on kaksi ISOFIX-kiinnityspistettä sekä vastaava ylempi tether-kiinnityspiste selkänojan takana. ISOFIX-kiinnityspisteet sijaitsevat istuinosan ja selkänojan välissä ISOFIX-tunnuksien kohdilla.

Asennuksessa turvaistuimen ISOFIX-liittimien on kytkeydyttävä ajoneuvon ISOFIX-kiinnityspisteisiin (varmistaa lukitusäänen kuuluminen, tarkasta mahdolliset turvaistuimen liittimien ilmaisimet ja varmista lopuksi vetämällä).



Yleinen ECE-R44 -normin mukainen turvaistuin on lisäksi kiinnitettävä ylemmällä tether-kiinnikkeellä, joka liitetään vastaavaan selkänojan ylemmään tether-kiinnityspisteeseen.

Asennuksessa ja istuimen käytössä on toimittava ISOFIX-istuimen mukana toimitetun asennusoppaan mukaisesti.

### VAROITUS

**Asenna lasten turvaistuin selkämenosuuntaan selkänojaa vasten siten, että selkänoja on kallistettu kaksi pykälää täydellisestä pystyasennosta.**

### VAROITUS

- **Kun käytät ajoneuvon ISOFIX-järjestelmää lasten turvaistuimen kiinnittämiseen takaistuimelle, kaikki käyttämättömät ajoneuvon takaturvavöiden metallikiinnittimet on oltava kiinnitettyinä vyölukkoihinsa ja turvavyön vyöosan on oltava vedettynä lastenistuimen taakse, jotta lapsi ei pystyisi tarttumaan käyttämättömään turvavyöhön. Jos metallikiinnikkeitä ei ole kiinnitetty, lapsi pystyy tarttumaan käyttämättömään turvavyöhön, josta voi seurata lapsen kuristuminen tai vakava tai hengenvaarallinen loukkaantuminen.**
- **Älä aseta tai jätä mitään ISOFIX-kiinnityspisteiden lähetyville. Varmista myös, ettei turvavyö ole jumittunut ISOFIX-kiinnityspisteisiin.**

### Lastenistuimen kiinnittäminen

1. Kiinnittääksesi lastenistuimen ISOFIX-kiinnityspisteeseen, liitä turvaistuimen lukitsin ISOFIX-kiinnikkeeseen. Varmista, että kuulet selkeän lukitusäänen.

### HUOMIO

***Älä anna turvavyön naarmuuntua ISOFIX-istuimen kiinnittimestä tai -kiinnityskohdasta asennuksen aikana.***

2. Liitä ”tether” -kiinnikkeen koukku sille tarkoitettuun pidikkeeseen ja kiristä, jotta istuin kiinnittyy paikalleen. (katso edellinen sivu)

**⚠ VAROITUS**

- Älä asenna lastenistuinta keskitakaistuimelle käyttämällä auton ISOFIX-kiinnityspisteitä. ISOFIX-kiinnityspisteet on tarkoitettu ainoastaan takaistuimen oikean tai vasemman sivun kiinnityksiin. Älä käytä ISOFIX-kiinnittimiä väärin yrittämällä kiinnittää lastenistuin keskitakaistuimelle ISOFIX-kiinnittimillä.

Törmäyksessä lastenistuimen ISOFIX-kiinnittimet eivät ole riittävän vahvoja pitämään turvaistuinta oikein takaistuimen keskiosassa, jolloin ne saattavat rikkoutua aiheuttaen vakavia tai hengenvaarallisia vammoja.

(Jatkuu)

(Jatkuu)

- Älä asenna kahta tai useampaa lastenistuinta alempaan kiinnityspisteeseen. Sopimaton, lisääntynyt kuorma voi aiheuttaa kiinnityspisteiden tai tether-kiinnittimien hajoamisen johtaen vakaviin tai hengenvaarallisiin vammoihin.
- Kiinnitä ISOFIX-yhteensopiva lastenistuin ainoastaan soveltuviin taulukon mukaisiin paikkoihin.
- Noudata aina lastenistuimen valmistajan tarjoamia asennus- ja käyttöohjeita.

## Lasten ISOFIX-turvaistuimen soveltuvuus auton eri istuimille - Euroopassa

Painoryhmä	Kokoluokka	Turvaistuin	Ajoneuvon ISOFIX-paikat						
			1.rivi	2.rivi			3.rivi		
			Matkustaja	Vasen	Keski	Oikea	Vasen	Keski	Oikea
Turvakaukalo	F	ISO/L1	X	X	X	X	X	ei saatavilla	X
	G	ISO/L2	X	X	X	X	X	ei saatavilla	X
0 - 10kg asti	E	ISO/R1	X	IL	X	IL	X	ei saatavilla	X
0+: 13kg asti	E	ISO/R1	X	IL	X	IL	X	ei saatavilla	X
	D	ISO/R2	X	IL	X	IL	X	ei saatavilla	X
	C	ISO/R3	X	IL	X	IL	X	ei saatavilla	X
I: 9-18 kg	D	ISO/R2	X	IL	X	IL	X	ei saatavilla	X
	C	ISO/R3	X	IL	X	IL	X	ei saatavilla	X
	B	ISO/F2	X	IUF	X	IUF	X	ei saatavilla	X
	B1	ISO/F2X	X	IUF	X	IUF	X	ei saatavilla	X
	A	ISO/F3	X	IUF	X	IUF	X	ei saatavilla	X

IUF = Soveltuu tässä painoryhmässä hyväksytyille, kasvot menosuuntaan asennettaville yleisille ISOFIX-turvaistuimille.

IL = Soveltuu erityisille ISOFIX-turvaistuimille, jotka on hyväksytty tälle ajoneuvotyypille ECE R44 -määräysten mukaisesti. Nämä ISOFIX-turvaistuimet ovat ajoneuvokohtaisia tai kuuluvat "restricted" tai "semi-universal" -kategoriaan.

X = ISOFIX-paikka ei sovellu ISOFIX-turvaistuimen kiinnittämiseen tässä painoryhmässä ja/tai kokoluokassa.

**Euro NCAP "Top Pick" -luettelon mukaiset turvaistuimet - Euroopassa**

			Istuimen sijainti								
			Edessä		2.rivi			3.rivi			
			Vasen	Oikea	Vasen	Keskellä	Oikea	Vasen	Keskellä	Oikea	
Ryhmä 0+	Maxi Cosi Cabriofix	B__	ei saatavilla	Hyväksytty	Hyväksytty	Hyväksytty	Hyväksytty	Hyväksytty	Hyväksytty	ei saatavilla	Hyväksytty
Ryhmä I	Roemer King (vyökiinnitteinen)	B__	ei saatavilla	Hyväksytty	Hyväksytty	Hyväksytty	Hyväksytty	Hyväksytty	Hyväksytty	ei saatavilla	Hyväksytty
	Roemer Duo Plus	_I_S	ei saatavilla	Vanhentunut	Hyväksytty	Vanhentunut	Hyväksytty	Vanhentunut	ei saatavilla	Vanhentunut	
Ryhmä II / III	Roemer KidFix	B__	ei saatavilla	Hyväksytty	Hyväksytty	Hyväksytty	Hyväksytty	Hylätty	ei saatavilla	Hylätty	
Ryhmä 0+	Maxi Cosi Cabriofix Plus Easybase2	B_L_	ei saatavilla	Hyväksytty	Hyväksytty	Hyväksytty	Hyväksytty	Hyväksytty	ei saatavilla	Hyväksytty	
	Maxi Cosi Cabriofix Plus Easyfix	_IL_	ei saatavilla	Vanhentunut	Hyväksytty	Vanhentunut	Hyväksytty	Vanhentunut	ei saatavilla	Vanhentunut	
Ryhmä 0+ / I	HTS iZi Kid X3	_IL_	ei saatavilla	Vanhentunut	Hyväksytty	Vanhentunut	Hyväksytty	Vanhentunut	ei saatavilla	Vanhentunut	
Ryhmä I	Maxi Cosi Pearl Plus Familyfix	_IL_	ei saatavilla	Vanhentunut	Hyväksytty	Vanhentunut	Hyväksytty	Vanhentunut	ei saatavilla	Vanhentunut	
Ryhmä II / III	Roemer KidFix	BI__	ei saatavilla	Vanhentunut	Hyväksytty	Vanhentunut	Hyväksytty	Vanhentunut	ei saatavilla	Vanhentunut	
Q1,5	U/ SU	Britax Roemer BABY-SAFE Plus ISOFIX	_IL_	ei saatavilla	Vanhentunut	Hyväksytty	Vanhentunut	Hyväksytty	Vanhentunut	ei saatavilla	Vanhentunut
Q3	U/ SU	Maxi Cosi Pearl Plus Familyfix	_IL_	ei saatavilla	Vanhentunut	Hyväksytty	Vanhentunut	Hyväksytty	Vanhentunut	ei saatavilla	Vanhentunut

B = Vyöllä kiinnitetty, I = ISOFIX, L = Tukijalka, S = Hihna/Top-tether

### *Suosittelut lasten turvaistuimet – Euroopassa*

<b>Painoryhmä</b>	<b>Nimi</b>	<b>Valmistaja</b>	<b>Istuimen tyyppi</b>	<b>ECE-R44 Hyväksyntänumero</b>
Ryhmä 0-1 (0-18kg)	BABY-SAFE plus ISO-FIX	Britax Römer	Selkä menosuuntaan ISOFIX-sovittimella ja tukijalalla	E1 04301146
Ryhmä 1 (9-18kg)	Pearl plus family fix	Maxi-cosi	Kasvot menosuuntaan ISOFIX-alakiinnikkeillä ja tukijalalla	E4 04443908

### *Turvaistuinvalmistajien tietoja*

Maxi-cosi <http://www.maxi-cosi.com/>

Britax Römer <http://www.britax.com>

\* Takaistuimen on oltava säädetty mahdollisimman taakse, kun lasten turvaistuin kiinnitetään autoon.

## TURVATYNYT - TÄYDENTÄVÄ TURVAJÄRJESTELMÄ (MIKÄLI VARUSTEENA)

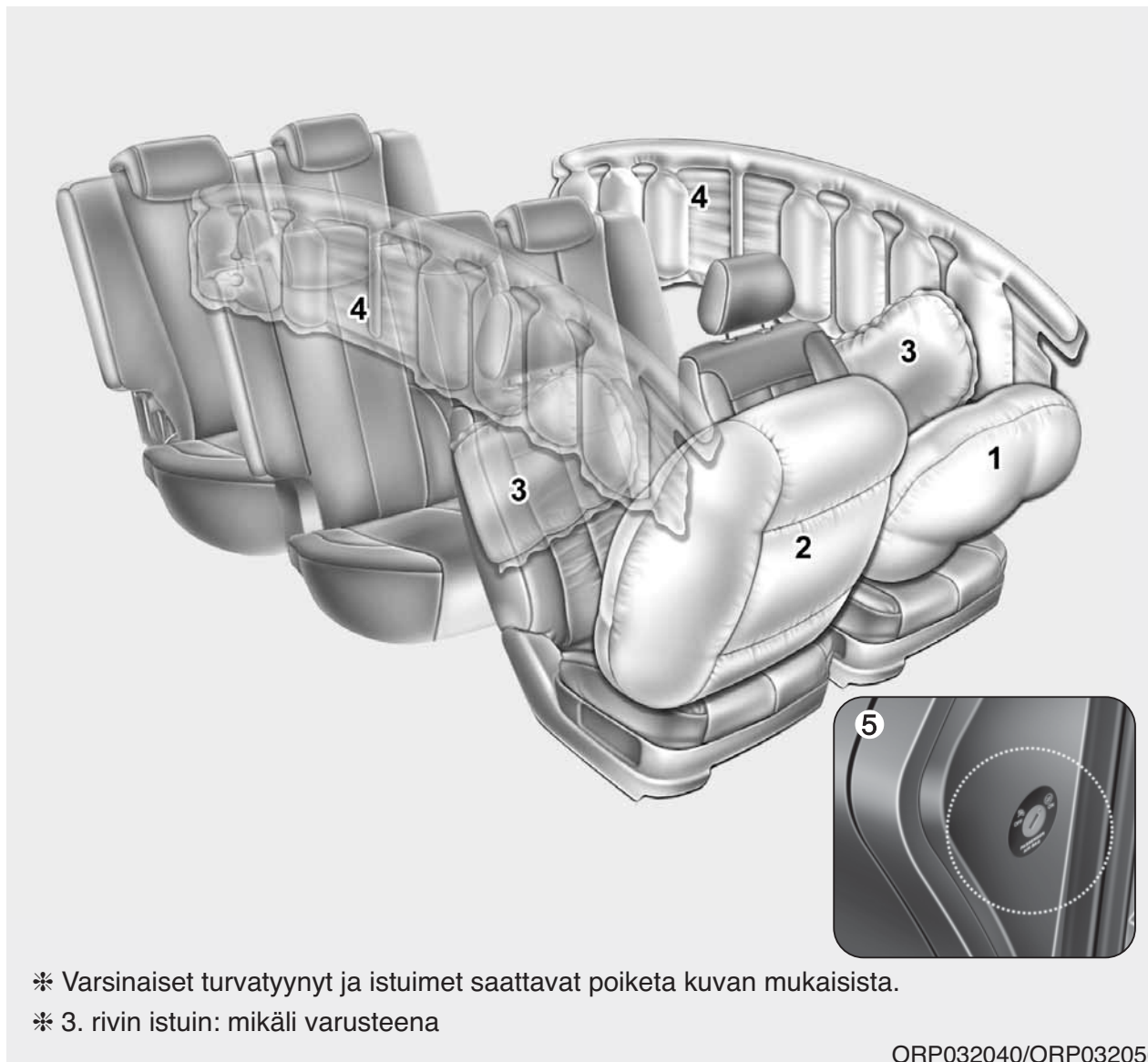

- (1) Kuljettajan etuturvatyyny
- (2) Matkustajan etuturvatyyny
- (3) Sivuturvatyyny\*
- (4) Ikkunaturvatyyny\*
- (5) Etumatkustajan etuturvatyynyn ON/OFF -kytkin\*

\* : mikäli varusteena

### **VAROITUS**

**Vaikka autossa on turvatyyny, sinun ja matkustajiesi pitää aina käyttää turvavöitä, jotta voitaisiin minimoida loukkaantumisriski ja loukkaantumisen vakavuusaste törmäyksessä.**

\* Varsinaiset turvatyyny ja istuimet saattavat poiketa kuvan mukaisista.

\* 3. rivin istuin: mikäli varusteena

ORP032040/ORP032056



### Kuinka turvatyynyjärjestelmä toimii?

- Turvatyynyt ovat käytettävissä (täyttyvät tarpeen vaatiessa) ainoastaan, kun virtalukko on käännetty ON- tai START-asentoon.
- Turvatyynyt täyttyvät hetkessä voimakkaassa etupäähän tai sivulle kohdistuvassa törmäyksessä (mikäli varustettu sivu- tai ikkunaturvatyynyillä) auttaakseen suojaamaan matkustajia vakavilta fyysisiltä vammoilta.
- Turvatyynyjen täyttymiseen ei vaadita tiettyä ajonopeutta.  
Yleisesti ottaen turvatyynyt on suunniteltu täyttymään törmäyksen voimakkuuden ja suunnan mukaan. Nämä kaksi tekijää määrittävät lähettävätkö tunnistimet täyttymisen laukaisevan elektronisen signaalin.
- Turvatyynyn laukeamiseen vaikuttaa monet tekijät, kuten ajonopeus ja suuntakulma sekä törmäyksessä osallisena olevien ajoneuvojen tai kappaleiden massa ja kovuus. Tarkkaan määritettäessä tekijät eivät rajoitu ainoastaan yllä mainittuihin.

- Eturvatyynyt täyttyvät hetkessä kokonaan ja tyhjentyvät välittömästi.  
Käytännössä sinun on mahdotonta ehtiä näkemään turvatyynyjen täyttymistä törmäystilanteessa. On paljon todennäköisempää, että näet ainoastaan koteloistaan roikkuvat tyhjentyneet turvatyynyt törmäyksen jälkeen.
- Jotta saavutettaisiin turvatyynyjen tarjoama suoja voimakkaissa törmäyksissä, niiden tulee laukea erittäin nopeasti. Koska törmäykset ovat hyvin nopeita tapahtumia, turvatyynyn täyttymisnopeuden on oltava erittäin suuri. Turvatyynyn on ehdittävä matkustajan ja ajoneuvon rakenteen väliin ennen kuin matkustaja niihin osuu. Tämä täyttymisnopeus pienentää voimakkaissa kolareissa vakavien tai hengenvaarallisten vammojen riskiä ja on näin ollen välttämätön osa turvatyynyn suunnittelua.  
Kuitenkin turvatyynyn täyttymisestä saattaa myös aiheutua vammoja, kuten hiertymiä kasvoissa, mustelmia ja murtuneita luita, koska turvatyynyt laukeavat hyvin suurella voimalla.

- On lisäksi tilanteita, joissa turvatyynyn ja ohjauspyörän välinen kosketus saattaa aiheuttaa hengenvaarallisia vammoja erityisesti, jos henkilö on asettunut liian lähelle ohjauspyörää.

### VAROITUS

- **Kuljettajan on istuttava mahdollisimman etäällä ohjauspyörän turvatyynystä, jotta törmäyksessä laukeavan turvatyynyn aiheuttaman henkilövahingon tai menehtymisen riski olisi mahdollisimman pieni. Etumatkustajan tulee aina siirtää istuin mahdollisimman taakse ja istua tiukasti selkänojaa vasten.**
- **Turvatyyny täyttyy törmäyksessä silmänräpäyksessä, jolloin matkustajat saattavat loukkaantua turvatyynyn täyttymisvoimasta istuessaan liian lähellä turvatyynyä.**
- **Turvatyynyn täyttyminen saattaa aiheuttaa ruhjeita naaman tai vartalon alueelle, rikkoutuneen lasin aiheuttamia vammoja tai palovammoja.**

**Melu ja savu**

Kun turvatyyny täyttyvät, niistä pääsee voimakas ääni ja ne vapauttavat savua ja pölyä matkustamoon. Tämä kuuluu normaaliin turvatyynyn täyttölaitteiston laukaisimen toimintaan. Turvatyynyn täyttymisen seurauksena saatat kokea voimakkaita hengitysvaikeuksia turvavyön ja turvatyynyn painaessa rintaasi. Lisäksi hengittämistä vaikeuttaa ympärillä vallitseva savu ja pöly. **Avaa kaikki ovet ja/tai ikkunat mahdollisimman nopeasti törmäyksen jälkeen, jotta hengittäminen tulisi helpommaksi ja välttyttäisiin jatkuvalta altistumiselta savulle ja pölylle.**

Vaikka savu ja pöly ovat vaarattomia, ne saattavat aiheuttaa ihon ärsyyntymistä (silmissä, nenässä, kurkussa jne.). Jos näin tapahtuu, pese altistuneet alueet ja huuhtele ne kylmällä vedellä. Jos oireita ilmenee tämänkin jälkeen, ota yhteys lääkäriin.

**VAROITUS**

**Kun turvatyyny laukeaa, turvatyynyn liittyvät osat ohjauspyörässä ja/tai kojelaudassa ja/tai etu- ja takaovien yläpuolisissa kattopaneeleissa kuumelevat voimakkaasti. Estääksesi vammat, älä koske turvatyynyn säilytyslokeroon sisäosiin välittömästi turvatyynyn täyttymisen jälkeen.**

**Älä kiinnitä lastenistuinta etumatkustajan istuimelle.**



OYDESA2042

Älä koskaan asenna selkä menosuuntaan asennettavaa lastenistuinta etumatkustajan istuimelle. Jos turvatyyny laukeaa, se iskeytyy suoraan selkä menosuuntaan asennettua lastenistuinta päin aiheuttaen vakavia tai jopa hengenvaarallisia vammoja.

Älä myöskään asenna kasvot menosuuntaan asennettavaa lastenistuinta etumatkustajan istuimelle. Jos etumatkustajan turvatyyny laukeaa, se aiheuttaa lapselle vakavia tai jopa hengenvaarallisia vammoja.

Lisätietoja löydät sivuilta 3-60.

## **⚠ VAROITUS**

- **ÄLÄ KOSKAAN** aseta selkä menosuuntaan käytettävää turvaistuinta auton istuimelle, jota suojaa edessä aktiivinen turvatyyny. Lapsi voi saada vakavia vammoja tai jopa menehtyä.
- Älä koskaan kiinnitä lastenistuinta etumatkustajan istuimelle. Jos etumatkustajan turvatyyny laukeaa, se voi aiheuttaa vakavia tai jopa hengenvaarallisia vammoja.
- Kun lapsi kiinnitetään takaisistuimen sivuosaan ajoneuvossa, jossa on sivu- ja/tai ikkunaturvatyyny, varmista, että asennat lastenistuimen mahdollisimman kauas ovesta kuin mahdollista ja lukitset turvaistuimen kunnolla paikoilleen.  
Sivu- ja/tai ikkunaturvatyynyn täyttyminen saattaa aiheuttaa vakavia tai hengenvaarallisia vammoja vauvaan tai lapseen.

## **Turvatyynyn varoitus ja merkivalo**

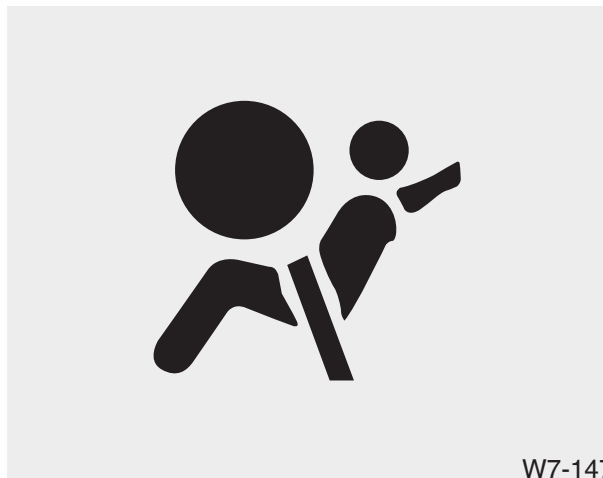

### *Turvatyynyn varoitusvalo*

Mittaristossa olevan turvatyynyn varoitusvalon tarkoituksena on varoittaa sinua mahdollisesta turvatyynyjärjestelmässä (SRS - Supplemental Restraint System) olevasta ongelmasta.

Kun virta kytketään päälle (ON-asentoon), varoitusvalon tulee syttyä noin 6 sekunniksi ja sen jälkeen sammua.

Tarkastuta järjestelmä, jos:

- Valo ei syty lyhyesti, kun kytket virran päälle (ON-asento).
- Valo jatkaa palamista noin 6 sekunnin palamisen jälkeen.
- Valo syttyy auton liikkuesssa.
- Valo vilkkuu, kun virta on kytketty päälle (ON-asento).

### Matkustajan eteturvatyynyn ON-merkkivalo (mikäli varusteena)



ORP032041

\* Auton varsinainen merkkivalo saattaa poiketa kuvan mukaisesta.



Matkustajan eteturvatyynyn kytkennän merkkivalo palaa noin 4 sekuntia sen jälkeen, kun virta kytketään ON-asentoon.

Matkustajan eteturvatyynyn kytkennän merkkivalo syttyy myös silloin, kun vastaavan turvatyynyn ON/OFF-kytkin asetetaan ON-asentoon ja se sammuu noin 60 sekunnin jälkeen.

### Matkustajan eteturvatyynyn OFF-merkkivalo (mikäli varusteena)



ORP032042

\* Auton varsinainen merkkivalo saattaa poiketa kuvan mukaisesta.



Matkustajan eteturvatyynyn poiskytkennän merkkivalo palaa noin 4 sekuntia sen jälkeen, kun virta on kytketty ON-asentoon.

Matkustajan eteturvatyynyn poiskytkennän merkkivalo syttyy myös, kun matkustajan eteturvatyynyn ON/OFF-kytkin on asetettu OFF-asentoon ja vastaavasti sammuu, kun sama kytkin asetetaan takaisin ON-asentoon.

### ! HUOMIO

*Jos etumatkustajan turvatyynyn ON/OFF-kytkimessä on toimintahäiriö, OFF-merkkivalo ei syty (etumatkustajan turvatyynyn ON-merkkivalo syttyy ja sammuu noin 60 sekunnin jälkeen), jolloin eteturvatyyny laukeaa nokkaan kohdistuvissa törmäyksissä, vaikka matkustajan eteturvatyynyn ON/OFF-kytkin olisi asetettu OFF-asentoon.*

*Jos näin tapahtuu, suosittelemme tarkastuttamaan matkustajan eteturvatyynyn ON/OFF-kytkimen ja SRS-turvatyynyjärjestelmän valtuutetussa Kia-huollossa.*

## SRS-järjestelmän osat ja toiminnot

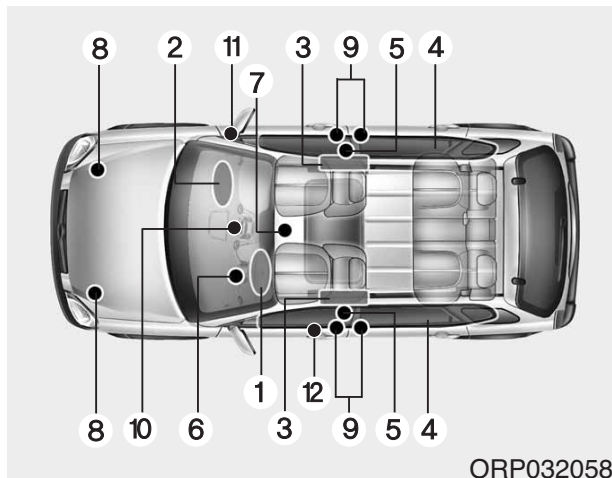

SRS-järjestelmä sisältää seuraavia komponentteja:

1. Kuljettajan etuturvatyynyn moduuli
2. Matkustajan etuturvatyynyn moduuli
3. Sivuturvatyynyjen moduulit\*
4. Ikkunaturvatyynyjen moduulit\*
5. Kelojen esikiristimien asennelmat
6. Turvatyynyn varoitusvalo
7. SRS-ohjausyksikkö (SRSCM)
8. Etutörmäystunnistimet
9. Sivutörmäystunnistimet\*

10. Etumatkustajan etuturvatyynyn ON/OFF -merkkivalo\*
  11. Etumatkustajan etuturvatyynyn ON/OFF -kytkin\*
  12. EFD (Hätäkiristysmekanismi)\*
- \* : mikäli varusteena

Kun virta on kytketty (ON-asento), SRS-ohjausyksikkö (SRSCM) tarkkailee jatkuvasti kaikkia komponentteja määrittääkseen, onko törmäys riittävän voimakas turvatyynyn tai turvavyön esikiristimen laukaisulle mahdollisessa törmäystilanteessa.

Mittaristossa oleva SRS-turvatyynyn varoitusvalo palaa noin 6 sekuntia virran kytkemisen jälkeen (ON-asento), jonka jälkeen sen tulee sammua.

## **VAROITUS**

**Jos jotain seuraavista tilanteista esiintyy, on kyseessä SRS-toimintahäiriö. Suosittelemme, että tarkastutat järjestelmän valtuutetussa Kia-huollossa.**

- Valo ei syty lyhyesti, kun kytket virran päälle (ON-asento).
- Valo jatkaa palamista noin 6 sekunnin palamisen jälkeen.
- Valo syttyy auton liikuessa.
- Valo vilkkuu, kun virta on kytketty päälle (ON-asento).



Kuljettajan eturvatyyny (1)



B240B01L

Turvatyynyjen moduulit sijaitsevat ohjauspyörän keskiössä ja etumatkustajan paneelissa hansikaslokeron yläpuolella. Jos SRSCM tunnistaa riittävän voimakkaan ajoneuvon etuosaan kohdistuvan törmäyksen, se laukaisee automaattisesti eturvatyyny.

Kuljettajan eturvatyyny (2)

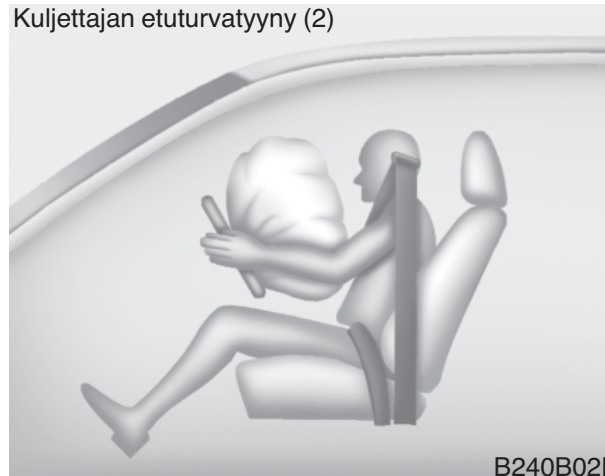

B240B02L

Laukeamishetkellä suojuskansiin muotoillut halkeamamasauamat repeävät turvatyynyjen laajenemisen aiheuttamasta paineesta. Suojusten auetessa turvatyyny voi täyttyä täydelliseen kokoonsa.

Kuljettajan eturvatyyny (3)



B240B03L

Täysin täyttynyt turvatyyny yhdessä oikein kiinnitetyn turvavyön kanssa hidastavat kuljettajan tai matkustajan eteenpäin jatkuvaa liikettä pienentäen pään ja rinnan alueen loukkaantumisvaaraa.

Välittömästi täydellisen täyttymisen jälkeen turvatyyny alkaa tyhjentyä, jotta kuljettaja pystyisi näkemään eteenpäin ja ohjata autoa tai käyttämään muita hallintalaitteita.



Matkustajan etuturvatyyny



## **VAROITUS**

- Älä asenna tai aseta mitään varusteita (mukipidike, levykotello, tarra yms.) etumatkustajan hansikaslokeron yläpuoliseen paneeliin, kun autossa on varusteena etumatkustajan turvatyyny. Nämä tavarat voivat olla vaarallisia ja aiheuttaa vammoja etumatkustajan turvatyynyn lauetessa.

(Jatkuu)

## **(Jatkuu)**

- Jos asennat ilmanraikastinsäiliön auton matkustamoon, älä aseta sitä mittariston lähelle tai kojelaudan pinnalle. Tämä saattaa olla vaarallinen ja aiheuttaa vammoja turvatyynyn lauetessa.

## **VAROITUS**

- Jos turvatyyny laukeaa, siitä saattaa kuulua kova ääni ja vapautua pieni määrä savua. Tämä on normaali seuraus eikä aiheuta lisävaaraa. Turvatyyny on pakattu tähän hienojakoiseen jauheeseen. Turvatyynyn laukeamisesta seuraava pölyn muodostuminen saattaa aiheuttaa silmien tai ihon ärsyyntymistä. Se voi olla myös haitallista astmaattikoille. Pese aina huolellisesti kaikki altistuneet ihoalueet haalealla vedellä ja miedolla saippualla turvatyyny laukaisseen onnettomuuden jälkeen.

(Jatkuu)

**(Jatkuu)**

- **SRS toimii ainoastaan, kun virta-avain on kytketty ON-asentoon. Jos SRS-turvatyynyn varoitusvalo ei syty, pysyy päällä noin 6 sekunnin palamisen jälkeen, kun virta-avain käännetään ON-asentoon tai moottori käynnistetään, tai syttyy ajon aikana, SRS-järjestelmä ei toimi oikein. Jos näin tapahtuu, suosittelemme tarkastuttamaan järjestelmän valtuutetussa Kia-huollossa.**
- **Ennen kuin vaihdat sulakkeen tai irrotat akun liittimen, käännä virtalukko LOCK-asentoon ja poista virta-avain. Älä koskaan poista tai vaihda turvatyynyn liittyviä sulakkeita, kun virtalukko on ON-asennossa. Jos tätä varoitusta ei noudateta, SRS-turvatyynyn varoitusvalo syttyy palamaan.**

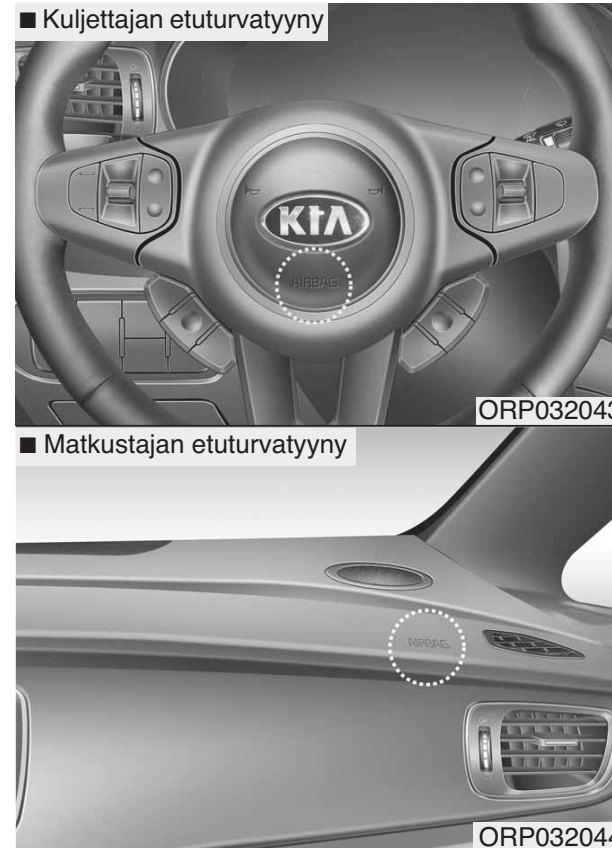
**Kuljettajan ja matkustajan etururvatyyny**

Autosi on varustettu sekä kuljettajan että etumatkustajan turvatyynyjärjestelmällä ja kolmipisteturvavöillä.

Järjestelmän olemassaolo ilmaistaan ohjauspyörän turvatyynyn suojukseen sekä matkustajan etusivupaneelissa hansikaslokeron yläpuolella olevan turvatyynyn suojukseen kohokuvioidun kirjaimin "AIR BAG".

SRS-järjestelmä koostuu turvatyynyistä, jotka on asennettu ohjauspyörän keskiön suojuksen sisään ja matkustajan etusivupaneelin alle hansikaslokeron yläpuolelle.

SRS-järjestelmän tehtävänä on tarjota auton kuljettajalle ja/tai etumatkustajalle suojaa turvavyöjärjestelmän tarjoaman suojan lisäksi riittävän voimakkaissa etuosaan kohdistuvissa törmäyksissä.

## **⚠ VAROITUS**

Huolehdi, että kaikki käyttävät aina turvavöitä ja lapset on kiinnitetty turvaistuimiin. Turvatyyny täyttyy kovalla voimalla silmänräpäyksessä. Turvavyöt pitävät matkustajat oikeassa asennossa, jolloin saadaan paras hyöty turvatyynyiltä. Jos turvavöitä käytetään väärin tai ei ollenkaan, turvatyynyt voivat täytyessään jopa aiheuttaa vakavia vammoja. Noudata aina tässä oppaassa esitettyjä turvavöitä, turvatyynyjä ja matkustajien turvallisuutta koskevia varotoimenpiteitä.

Jotta pienennettäisiin vakavien loukkaantumisten riskiä ja säästettäisiin paras suojavaikutus, noudata seuraavia ohjeita:

- Älä aseta lasta mihinkään lastenistuimeen tai korokeistuimeen etuistuimelle.
- Kiinnitä lapsi aina takaistuimelle. Se on turvallisin matkustuspaikka lapselle iästä riippumatta.

(Jatkuu)

(Jatkuu)

- Etu- ja sivuturvatyynyt voivat aiheuttaa väärin istuvan etumatkustajan loukkaantumisen.
- Siirrä istuimesi mahdollisimman etäälle etuturvatyynyistä käytännöllisyyden nimissä säilyttäen samalla hyvän ajotunnetun autoon.
- Sinun ja matkustajiesi ei tulisi koskaan istua tai nojata tarpeettoman lähelle turvatyynyjä. Väärin istuva kuljettaja tai matkustaja voi loukkaantua vakavasti täyttyvästä turvatyynystä.
- Älä koskaan nojaa ovea tai keskikonsolia vasten. Istu aina pystyasennossa.

(Jatkuu)

(Jatkuu)

- Tavaroita ei tulisi asettaa ohjauspyörän, kojelaudan ja hansikaslokeron yläpuolisen paneelin turvatyynymoduulien päälle tai lähelle. Nämä tavarat voivat olla vahingollisia mahdollisessa, riittävän voimakkaassa törmäyksessä, jossa turvatyyny laukeavat.
- SRS-järjestelmän johtoihin ja muihin osiin ei saa koskea tai niitä ei saa irrottaa. Jos näin toimitaan, turvatyynyjen tahattomasta laukeamisesta tai toimintakyvyttömäksi tekemisestä saattaa aiheutua loukkaantumisia.
- Jos SRS-turvatyynyjärjestelmän varoitusvalo jatkaa palamista ajon aikana, suosittelemme tarkastuttamaan järjestelmän valtuutetussa KIA-huollossa.

(Jatkuu)

**(Jatkuu)**

- Turvatyynyt ovat kertakäyttöisiä. Suosittelemme, että järjestelmä vaihdetaan laukeamisen jälkeen valtuutetussa Kia-huollossa.
- SRS-järjestelmä on suunniteltu laukaisemaan ainoastaan etuturvatyynyt, kun törmäys on riittävän voimakas ja se tulee suunnasta, joka poikkeaa alle 30° ajoneuvon etupään pituuslinjasta. Lisäksi turvatyynyt laukeavat vain kerran. Turvavyöiden on oltava aina kiinnitettyinä.
- Etuturvatyynyjen ei tulisi lauenta sivutörmäyksissä, peräänajoissa tai nurinajoissa. Etuturvatyynyt eivät myöskään laukea etupäähän kohdistuvissa törmäyksissä, joiden voimakkuus ei ylitä laukeamisen kynnyksarvoa.

**(Jatkuu)****(Jatkuu)**

- Lasten turvaistuinta ei saa asettaa etuistuimelle. Vauva tai lapsi saattaa loukkaantua vakavasti tai jopa menehtyä turvatyynyn laukeamisesta onnettomuudessa.
- Alle 12-vuotiaiden lasten tulee istua takaistuimella turvavyö oikein kiinnitettynä. Älä koskaan anna lapsen matkustaa etuistuimella. Jos yli 12-vuotias lapsi on välttämättä kiinnitettävä etuistuimelle, hänelle tulee kiinnittää turvavyö oikein ja istuin on siirrettävä mahdollisimman taakse.
- Paras turvallisuus saavutetaan kaikentyyppisissä törmäyksissä, kun kaikki matkustajat (myös kuljettaja) käyttävät aina turvavyötä riippumatta siitä, onko turvatyyny varusteena käytettävällä istuimella. Tällöin vakavan tai hengenvaarallisen loukkaantumisen riski on törmäyksessä pienimmillään. Älä istu tai nojaa tarpeettoman lähelle turvatyynyä, kun auto liikkuu.

**(Jatkuu)****(Jatkuu)**

- Väärässä asennossa istumisesta voi aiheutua vakavia tai hengenvaarallisia vammoja törmäyksessä. Kaikkien matkustajien tulisi istua pystyasennossa istuimen keskiosassa turvavyöt kiinnitettynä pystyasentoon säädettyä selkänojaa vasten ja jalkojen pitäisi levätä rennosti lattialla, kunnes auto on pysäköity ja virta-avain poistettu.
- SRS-turvatyynyjärjestelmän on lauettava erittäin nopeasti tarjotakseen suojaa törmäyksessä. Jos matkustaja on liikkunut oikeasta asennosta turvavyön käytön laiminlyömisestä, turvatyyny saattaa osua voimalla matkustajaan aiheuttaen vakavia tai jopa hengenvaarallisia vammoja.

## Etumatkustajan etuturvatyynyn ON/OFF -kytkin (mikäli varusteena)



Etumatkustajan etuturvatyyny voidaan kytkeä pois päältä matkustajan etuturvatyynyn ON/OFF -kytkimestä, jos lastenistuin asennetaan etumatkustajan istuimelle tai jos kyseistä istuinta ei käytetä matkustajan kuljettamiseen.

Varmistaaksesi lapsesi turvallisuuden, matkustajan etuturvatyyny on kytkettävä pois päältä, jos selkä menosuuntaan suunnattava lastenistuin on poikkeussyistä asennettava etumatkustajan istuimelle.



\* Auton varsinainen merkkivalo saattaa poiketa kuvan mukaisesta.

### Etumatkustajan etuturvatyynyn kytkeminen päälle tai pois päältä:

Kytkeäksesi matkustajan etuturvatyynyn pois päältä, aseta mekaaninen avain matkustajan etuturvatyynyn ON/OFF -kytkimeen ja käännä se OFF-asentoon.

Matkustajan etuturvatyynyn poiskytkennän merkkivalo (⊗<sub>2</sub>) syttyy ja pysyy päällä, kunnes turvatyyny kytkeään taas päälle.

Kytkeäksesi matkustajan etuturvatyynyn takaisin päälle, aseta mekaaninen avain matkustajan etuturvatyynyn ON/OFF -kytkimeen ja käännä se ON-asentoon. Etumatkustajan turvatyynyn OFF-merkkivalo sammuu ja etumatkustajan turvatyynyn ON-merkkivalo (⊗<sub>2</sub>) syttyy noin 60 sekunniksi.

### **VAROITUS**

**Joissain malliversioissa etuturvatyynyn ON/OFF -kytkintä voidaan käntää käyttämällä piikkoa. Tarkasta aina etuturvatyynyn ON/OFF-kytkimen ja etumatkustajan turvatyynyn ON/OFF-merkkivalon tila.**



**\* HUOMAUTUS**

- Kun matkustajan etuturvatyynyn ON/OFF -kytkin asetetaan ON-asentoon, etumatkustajan etuturvatyyny kytkeytyy ja tällöin lastenistuinta ei saa asentaa etumatkustajan istuimelle.
- Kun matkustajan etuturvatyynyn ON/OFF -kytkin on asetettu OFF-asentoon, etumatkustajan etuturvatyyny on kytketty pois päältä.

**⚠ HUOMIO**

- *Jos matkustajan etuturvatyynyn ON/OFF-kytkin ei toimi oikein, turvatyynyn varoitusvalo (🚗) syttyy mittaristossa.*

*Lisäksi etumatkustajan turvatyynyn OFF-merkkivalo (🚗<sub>2</sub>) ei syty (etumatkustajan turvatyynyn ON-merkkivalo syttyy ja sammuu noin 60 sekunnin jälkeen) ja SRS-ohjausyksikkö kytkee etumatkustajan turvatyynyn uudelleen päälle, jolloin turvatyynyt voivat lauaa nokkaan kohdistuvissa törmäyksissä, vaikka etumatkustajan turvatyynyn ON/OFF-kytkin olisi asetettu OFF-asentoon.*

*Jos näin tapahtuu, suosittelemme tarkastuttamaan järjestelmän valtuutetussa Kia-huollossa.*

*(Jatkuu)*

*(Jatkuu)*

- *Jos SRS-turvatyynyn varoitusvalo vilkkuu, ei syty virtalukon ON-asentoon kytkemisen seurauksena tai se jatkaa palamista ajon aikana, suosittelemme tarkastuttamaan järjestelmän valtuutetussa Kia-huollossa.*



## **⚠ VAROITUS**

- Kuljettaja on vastuussa matkustajan etuturvatyynyn ON/OFF-kytkimen asettamisesta oikeaan asentoon.
- Kytke matkustajan etuturvatyyny pois päältä ainoastaan, kun virta on sammutettuna. Muussa tapauksessa SRS-ohjausmoduuli saattaa vahingoittua. Lisäksi saattaa olla vaarana, että kuljettajan ja/tai etumatkustajan ja/tai sivu- ja ikkunaturvatyynyt eivät laukeakaan tai laukeavat väärin törmäyksessä.
- Älä koskaan asenna selkä menosuuntaan kiinnitettävää lastenistuinta etumatkustajan istuimelle, ellei matkustajan etuturvatyynyä ole kytketty pois päältä. Vauva tai lapsi saattaa loukkaantua vakavasti tai jopa menehtyä turvatyynyn laukeamisesta onnettomuudessa.

(Jatkuu)

## (Jatkuu)

- Vaikka autosi olisi varustettu matkustajan etuturvatyynyn ON/OFF-kytkimellä, älä asenna lasten turvaistuinta etumatkustajan istuimelle. Lasten turvaistuinta ei saa asettaa etuistuimelle. Lapset, jotka ovat liian isoja lasten turvaistuihin, tulee aina asettaa takaistuimille ja kiinnittää kolmipisteturvavöillä (lantio-/olkavyöt). Lapsille on turvallisinta onnettomuuden sattuessa, kun heidät on kiinnitetty takaistuimille oikeantyyppisiin lastenistuihin.
- Kun lastenistuinta ei enää tarvita etumatkustajan istuimella, palauta etumatkustajan turvatyyny välittömästi toimintaan.

## Sivuturvatyyny (mikäli varusteena)

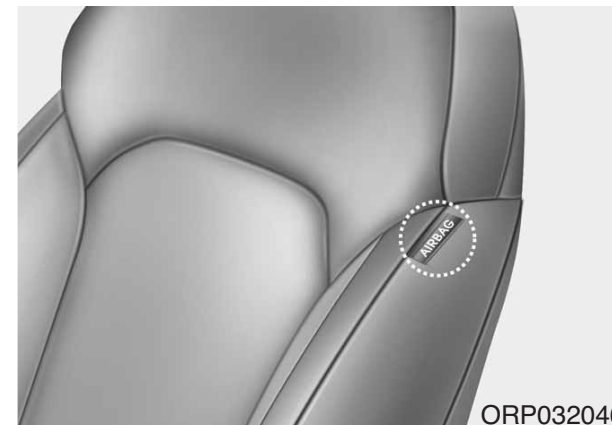

ORP032046

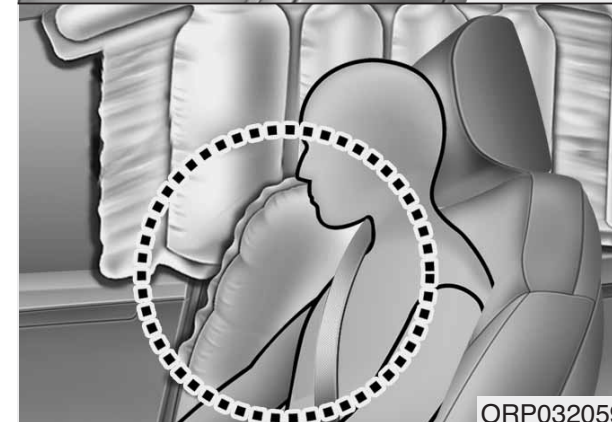

ORP032059

\* Varsinaiset turvatyynyt saattavat poiketa kuvan mukaisista.

Autosi on varustettu kummankin etuistuimen sivuturvatyynyllä.

Turvatyynyn tarkoitus on tarjota kuljettajalle ja/tai etumatkustajalle lisäsuojaa turvavöiden antaman suojan lisäksi.

Sivuturvatyyny on suunniteltu laukeamaan vain tietyn tyyppisissä sivuun kohdistuvissa törmäyksissä, johon vaikuttaa mm. törmäyksen voimakkuus, suunta, nopeus ja törmäyspiste. Sivuturvatyynyjä ei ole suunniteltu laukeamaan kaikenlaisissa sivutörmäystilanteissa.

### **VAROITUS**

Älä anna matkustajien nojata päitään tai vartalotaan oviin, asettaa käsiään oville, venyttää käsiään ulos ikkunoista tai asettaa tavaroita itsensä ja oven väliin istuessaan istuimilla, joihin sivu- ja ikkunaturvatyyny vaikuttavat.

### **VAROITUS**

- Sivuturvatyyny ovat täydentävä järjestelmä kuljettajan ja matkustajan turvavöille, eikä se korvaa niitä. Tämän vuoksi turvavöitä on aina käytettävä, kun auto liikkuu. Turvatyyny laukeavat vain tietyn tyyppisissä sivutörmäyksissä, joiden voimakkuus on riittävä vahingoittamaan matkustajia.
- Paras sivuturvatyynyjärjestelmän suojavaikutus saavutetaan, kun kummatkin etumatkustajat istuvat pystyasennossa turvavyöt oikein kiinnitettyinä. Tällöin vältetään myös laukeavan sivuturvatyynyn aiheuttamilta loukkaantumisilta. Kuljettajan tulisi pitää kätet ohjauspyörän oikealla ja vasemmalla sivulla. Matkustajan tulisi pitää käsiä sylissään.
- Älä käytä mitään tarviketyypisiä istuinpäällisiä.

(Jatkuu)

(Jatkuu)

- Istuinpäällisten käyttäminen voi heikentää tai estää järjestelmän toiminnan.
- Älä asenna mitään lisävarusteita sivuturvatyynyjen lähelle tai sivuun.
- Älä aseta mitään tavaroita turvatyynyn päälle tai itsesi ja turvatyynyn väliin.
- Älä aseta mitään tavaroita (saateenvarjo, laukku jne.) etuoven ja etuistuimen väliin. Nämä tavarat voivat olla vaarallisia ja aiheuttaa vammoja sivuturvatyynyn lauetessa.
- Vältä iskemästä sivutörmäystunnistimiin, kun virta-avain on kytketty, jotta voisit estää sivuturvatyynyn tahattomasta laukeamisesta aiheutuvat henkilövahingot.
- Jos istuin tai sen päällinen on vahingoittunut, suosittelemme huollattamaan järjestelmän valtuutetussa Kia-huollossa.

## Ikkunaturvatyyny (mikäli varusteena)

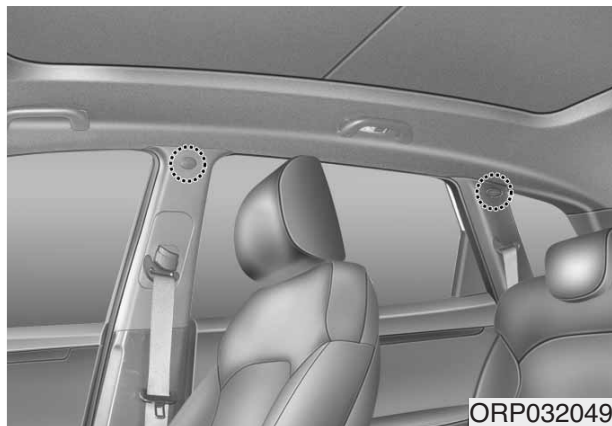

\* Varsinaiset turvatyynyt saattavat poiketa kuvan mukaisista.

Ikkunaturvatyynyt sijaitsevat katon molemmin puoleisissa sivukaarissa etu- ja takaovien yläpuolella.

Ne on suunniteltu suojaamaan etu- ja takasivumatkustajien päitä tietyn tyyppisissä sivutörmäyksissä. Ikkunaturvatyyny on suunniteltu laukeamaan tietyn tyyppisissä sivuun kohdistuvissa törmäyksissä, johon vaikuttaa mm. törmäyksen voimakkuus, suunta, nopeus ja törmäyskohta. Ikkunaturvatyynyjä ei ole suunniteltu laukeamaan kaikenlaisissa sivutörmäystilanteissa tai etu- tai takapään kohdistuvissa törmäyksissä.

### **VAROITUS**

- Jotta sivu- ja ikkunaturvatyynyt tarjoaisivat parhaan suojavaikutuksen, sekä etumatkustajien ja takasivumatkustajien tulisi istua pystyasennossa turvavyöt oikein kiinnitettyinä.

Erityisen tärkeää on, että lapset istuvat tarkoituksenmukaisissa lasten turvaistuimissa takais- tuimella.

(Jatkuu)

(Jatkuu)

- Kun lapset asetetaan ulkoreunalla oleviin takaistuimiin, heidät tulee kiinnittää asianmukaisiin lasten turvaistuimiin.

Varmista, että kiinnität lasten turvaistuimen mahdollisimman kauas oven sivusta ja lukitset lastenistuimen paikoilleen.

- Älä anna matkustajien nojata päitään tai vartaloitaan oviin, asettaa käsiään oville, venyttää käsiään ulos ikkunoista tai asettaa tavaroita itsensä ja oven väliin istuessaan istuimilla, joihin sivu- ja ikkunaturvatyynyt vaikuttavat.
- Älä koskaan yritä avata tai korjata mitään ikkunaturvatyynyjärjestelmään liittyviä osia. Suosittelemme, että huollatat järjestelmän valtuutetussa Kia-huollossa.

Yllä esitettyjen ohjeiden noudattamatta jättäminen voi aiheuttaa matkustajan loukkaantumisen tai menehtymisen onnettomuuden sattuessa.

**Miksi turvatyynyni ei lauennut törmäyksessä? (turvatyynyn laukeamiseen tarvittava tilanne)**

On olemassa monenlaisia onnettomuuksia, joissa turvatyynyt eivät tarjoa lisäsuojaa.

Näitä ovat mm. peräänajot, ketju-kolarin lievimmät törmäykset ja alhaisilla nopeuksilla tapahtuvat törmäykset.

### *Turvatyynyjen törmäystunnistimet*

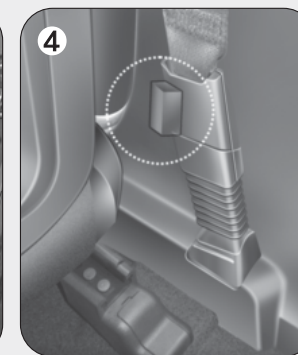
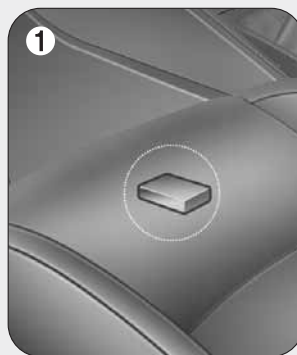

ORP032050/ORP032051/ORP032052/ORP032053/ORP032054

(1) SRS-ohjausyksikkö

(2) Etuosan törmäystunnistimet

(3) Sivutörmäystunnistin\*

(4) Sivutörmäystunnistin\*

\* mikäli varusteena

## **⚠ VAROITUS**

- Älä iske tai anna minkään kappaleen iskeytyä turvatyynyjen tai niiden tunnistimien alueelle. Tämä saattaa aiheuttaa tahattoman turvatyynyn laukeamisen, joka voi johtaa vakaviin tai jopa hengenvaarallisiin henkilövahinkoihin.
- Jos tunnistimen paikkaa tai asentoa muutetaan millään tavalla, turvatyyny saattaa lauaeta, kun niiden ei pitäisi, tai ne eivät laukea, kun niiden pitäisi aiheuttaen vakavia tai hengenvaarallisia vammoja. Tämän vuoksi älä yritä suorittaa mitään huoltotoimenpiteitä turvatyynyntunnistimien lähellä tai suoraan niihin. Suosittelemme, että huollatat järjestelmän valtuutetussa Kia-huollossa.

(Jatkuu)

(Jatkuu)

- Ongelmia saattaa ilmetä, jos tunnistimien asennuskulmat muuttuvat etupuskurin, korin tai B- ja C-pilarin muodonmuutoksen johdosta. Suosittelemme, että huollatat järjestelmän valtuutetussa Kia-huollossa.
- Autosi on suunniteltu tunnistamaan törmäys ja laukaamaan sitä kautta turvatyyny tetyntyyppisissä kolareissa. Puskurisuojusten asentaminen tai puskurin vaihtaminen tarvikevaraosaan saattaa vaikuttaa haitallisesti törmäysominaisuuksiin ja turvatyynyn laukeamiseen.

## *Turvatyynyn laukeamistilanteet*



### **Etuturvatyyny**

Etuturvatyyny on suunniteltu laukeamaan etupäähän kohdistuvissa törmäyksissä, ja siihen vaikuttaa mm. törmäyksen voimakkuus, nopeus ja suuntakulma.





OVQ036018N

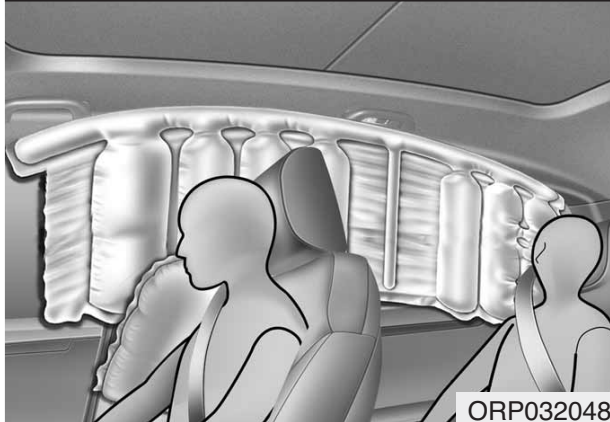

ORP032048

\* Varsinaiset turvatyynyt saattavat poiketa kuvan mukaisista.

### Sivu- ja ikkunaturvatyynyt (mikäli varusteena)

Sivu- ja ikkunaturvatyynyt on suunniteltu laukeamaan, kun törmäyksen tunnistaa sivutörmäystunnistin, ja siihen vaikuttaa mm. törmäyksen voimakkuus, nopeus ja suuntakulma.

Vaikka etuturvatyynyt (kuljettajan ja etumatkustajan) on suunniteltu laukeamaan ainoastaan etupäähän kohdistuvissa törmäyksissä, ne saattavat lauea myös muun tyyppisissä törmäyksissä, mikäli etupään törmäystunnistin tunnistaa riittävän voimakkaan iskun. Sivuturvatyynyt (sivuja/tai ikkunaturvatyynyt) on suunniteltu laukeamaan ainoastaan sivuun kohdistuvissa törmäyksissä, mutta ne saattavat lauea myös muuntyyppisissä törmäyksissä, jos sivutörmäystunnistimet tunnistavat riittävän voimakkaan iskun.

Jos ajoneuvon alustaan kohdistuu isku töyssyistä, esteistä, korjaamattomista teistä tai jalkakäytävistä, turvatyynyt saattavat lauea. Aja varovaisesti huonokuntoisilla teillä tai tiepinnoilla, joita ei ole suunniteltu liikenteelle, estääksesi turvatyynyjen tarkoituksettoman laukeamisen.

### Tilanteet, joissa turvatyyny ei laukea



OED036099

- Joissain matalanopeuksisissa törmäyksissä turvatyynyt eivät saata lauea. Turvatyynyt on suunniteltu siten, että ne eivät lauea näissä törmäyksissä, sillä ne eivät tarjoa mitään lisäsuojaa turvavöiden antaman suojan lisäksi.





- Turvatyynyjä ei ole suunniteltu laukeamaan takaosaan kohdistuvissa törmäyksissä, koska matkustajat liikkuvat taaksepäin törmäyksen voimasta. Tällöin täyttyneet turvatyynyt eivät pysty tarjoamaan lisäsuojaa.



- Eturuvatyynyt eivät saata lauketa sivutörmäyksissä, koska matkustajat liikkuvat törmäyksen suuntaa kohti, jolloin eturuvatyynyjen laukeaminen ei tarjoaisi matkustajille lisäsuojaa.
- Kuitenkin sivu- ja ikkunaturvatyynyt (mikäli varusteena) saattavat laukea riippuen törmäyksen voimakkuudesta ja suunnasta sekä auton nopeudesta.

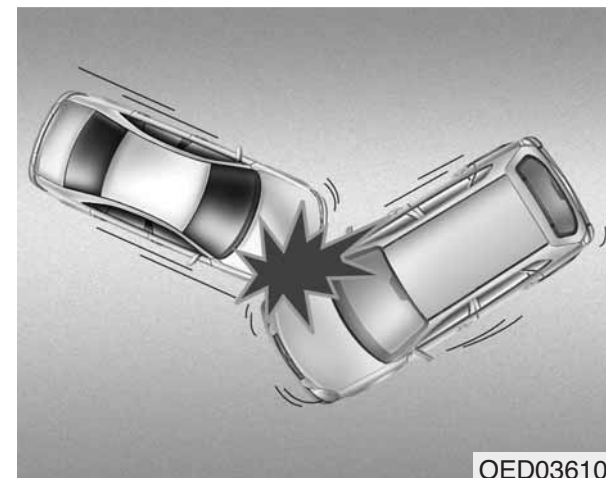

- Vinoissa törmäyksissä iskun voima saattaa vaikuttaa matkustajiin suunnassa, jossa turvatyynyt eivät pysty tarjoamaan lisäsuojaa, jolloin tunnistimet eivät laukaise ainuttakaan turvatyynyä.

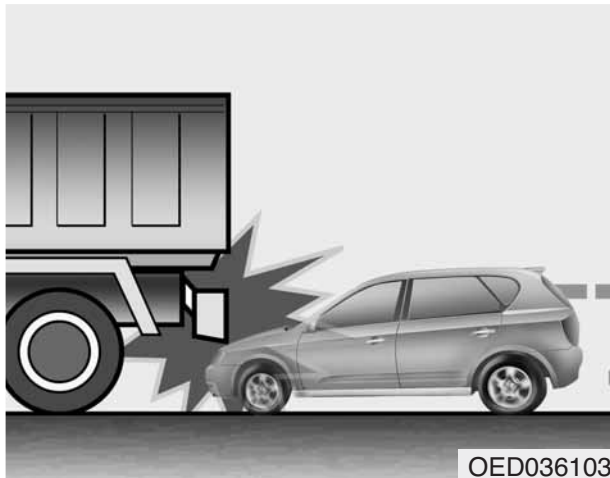

OED036103

- Juuri ennen törmäystä kuljettaja usein jarruttaa voimakkaasti. Tämänlaisissa voimakkaissa jarrutuksissa ajoneuvon etuosa laskeutuu, jolloin se voi kiilautua ajoneuvon alle, jossa on korkeampi maavara. Turvatyynyt eivät välttämättä laukea tämänlaisissa ”alle kiilautumistilanteissa”, koska tunnistimien havaitsemat jarrutusvoimat heikkenevät merkittävästi.

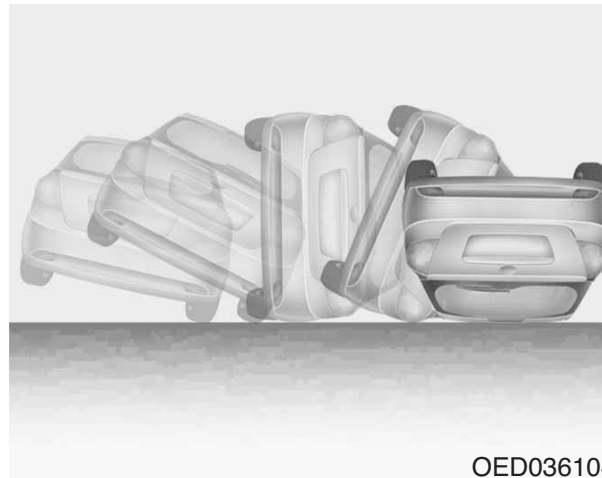

OED036104

- Turvatyynyt eivät ehkä laukea nurinajotilanteissa, koska ajoneuvo ei kykene erikseen tunnistamaan nurinajo-onnettomuutta. Kuitenkin sivu- ja/tai ikkunaturvatyynyt saattavat lauetta ajoneuvon nurinajossa, koska tällöin ajoneuvon sivuun saattaa kohdistua voimakkaita iskuja.

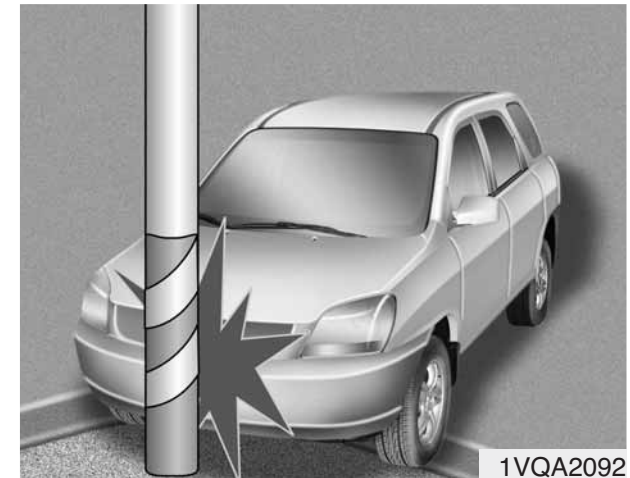

1VQA2092

- Turvatyynyt eivät välttämättä laukea, jos ajoneuvo törmää esteeseen, kuten liikennetolppaan tai puuhun, jolloin törmäysvoima keskittyy yhdelle alueelle eikä välity tunnistimille asti.

## SRS-järjestelmän huolto ja ylläpito

SRS-järjestelmä ei käytännössä vaadi huoltoa eikä siinä ole osia, joita voit itse turvallisesti huoltaa. Jos SRS-turvatyynyjärjestelmän varoitusvalo ei syty tai se palaa jatkuvasti, suosittelemme tarkastuttamaan järjestelmän valtuutetussa KIA-huollossa.

### VAROITUS

- SRS-komponentteihin ja johtoihin tehtävät muutokset, kuten kaikenlaisien merkkien laittaminen suojakuorien päälle tai tehdyt korirakenteen muutokset, voivat vaikuttaa heikentävästi SRS-järjestelmän toimintaan johtaen mahdolliseen loukkaantumiseen.
- Turvatyynyjen suojakuorien puhdistamiseen saa käyttää ainoastaan pehmeää, kuivaa tai puhtaalla vedellä kostutettua kangasta. Liuotin tai puhdistin saattaa vaikuttaa epäedullisesti turvatyynyn suojakuoreen ja järjestelmän oikeaan laukeamiseen.
- Tavaroita ei tulisi asettaa ohjauspyörän, kojelaudan ja hansikaslokeron yläpuolisen paneelin turvatyynymoduulien päälle tai lähelle. Nämä tavarat voivat olla vahingollisia mahdollisessa, riittävän voimakkaassa törmäyksessä, jossa turvatyyny laukeavat.

(Jatkuu)

(Jatkuu)

- Jos turvatyyny laukeavat, suosittelemme vaihdattamaan järjestelmän valtuutetussa KIA-huollossa.
- SRS-järjestelmän johtoihin ja muihin osiin ei saa koskea tai niitä ei saa irrottaa. Jos näin toimitaan, turvatyynyjen tahattomasta laukeamisesta tai toimintakyvyttömäksi tekemistä saattaa aiheutua loukkaantumisia.
- Jos turvatyynyjärjestelmän osia on poistettava tai ajoneuvo on romutettava, erityisiä turvavaroitimenpiteitä on noudatettava. Valtuutettu KIA-huolto tuntee nämä varoitimenpiteet ja voi antaa sinulle tarvittavia lisätietoja. Näiden toimenpiteiden noudattamatta jättäminen voi lisätä henkilövahinkojen riskiä.
- Jos autoosi on tulvinut vettä ja lattia on kostea, sinun ei tulisi yrittää käynnistää moottoria. Suosittelemme, että otat yhteyden valtuutettuun Kia-huoltoon.

## Turvallisuutta lisääviä varotoimenpiteitä

- **Älä koskaan päästä matkustajia tavaratilaan tai kaadetun takaselkänojan päälle kuljetuksen ajaksi.** Kaikkien matkustajien tulee istua pystyasennossa, selkä tiukasti selkänojalla, vyöt kiinnitettyinä ja jalat lattialla.
- **Matkustajat eivät saa poistua istuimilta tai vaihtaa niitä auton liikkuessa.** Matkustaja, joka ei käytä turvavyötä, voi paiskautua päin matkustamon rakenteita, muita matkustajia tai lentää ulos autosta mahdollisen törmäyksen tai äkkijarrutuksen seurauksena.
- **Jokainen turvavyö on suunniteltu yhden matkustajan kiinnittämiseen.** Jos samaa turvavyötä käyttää useampi kuin yksi henkilö, saattavat molemmat loukkaantua mahdollisessa törmäyksessä vakavasti tai jopa hengenvaarallisesti.
- **Älä käytä mitään tarvikkeita turvavöillä.** Lisävarusteet, jotka parantavat matkustusmukavuutta tai muuttavat vyön asentoa, heikentävät turvavyön tarjoamaa suojaa ja jopa lisäävät vakavan loukkaantumisen riskiä törmäystilanteessa.
- **Matkustajat eivät saa asettaa kovia tai teräviä esineitä itsensä ja turvatyynyn väliin.** Kovien tai terävien kappaleiden kuljettaminen sylissä tai niiden pitäminen suulla voi johtaa vakaviin vammoihin turvatyynyn lauetessa.
- **Pidä matkustajat kaukana turvatyynyjen suojuksista.** Kaikkien matkustajien tulee istua pystyasennossa, selkä tiukasti selkänojalla, vyöt kiinnitettyinä ja jalat lattialla. Jos matkustajat ovat liian lähellä turvatyynyjen suojuksia, ne saattavat aiheuttaa vammoja lauetaan.
- **Älä kiinnitä tai aseta esineitä turvatyynysuojuksien päälle tai niiden lähelle.** Mitkä tahansa esineet, jotka on kiinnitetty tai asetettu etu- tai sivuturvatyynyjen suojuksiin, voivat häiritä turvatyynyjen virheetöntä toimintaa.
- **Älä muokkaa etuistuimia.** Etuistuimien muutostyöt voivat häiritä etu- tai sivuturvatyynyjärjestelmän tunnistinosien toimintaa.
- **Älä sijoita esineitä etuistuimien alle.** Esineiden asettaminen etuistuimien alle saattaa häiritä turvatyynyjärjestelmän tunnistinosien ja johdotusten toimintaa.
- **Älä koskaan pidä lasta tai vauvaa sylissäsi.** Lapsi tai vauva saattaa loukkaantua vakavasti tai jopa menehtyä mahdollisessa törmäystilanteessa. Kaikki lapset ja vauvat tulee kiinnittää oikein tarkoituksenmukaisiin lastenistuimiin tai turvavöin taakistuimille.

### VAROITUS

- **Istuminen väärässä asennossa voi aiheuttaa matkustajan lentämisen liian lähelle laukeavaa turvatyynyä, iskeytymisen matkustamon sisärakenteeseen tai lentämisen ulos autosta, josta voi seurata vakavia tai hengenvaarallisia vammoja.**
- **Istu aina pystyasennossa istuimen keskiosassa pystyyn säädettyä selkänojaa vasten jalkojen ollessa mukavasti lattialla.**

### **Lisävarusteiden asentaminen tai muiden muutosten tekeminen turvatyönnällä varustettuun autoon**

Auton rungon, puskurien, etupään, kylkien tai maavaran muuttaminen voi vaikuttaa turvatyönnjärjestelmän toimintaan.

### **Turvatyönnin varoitustarra**

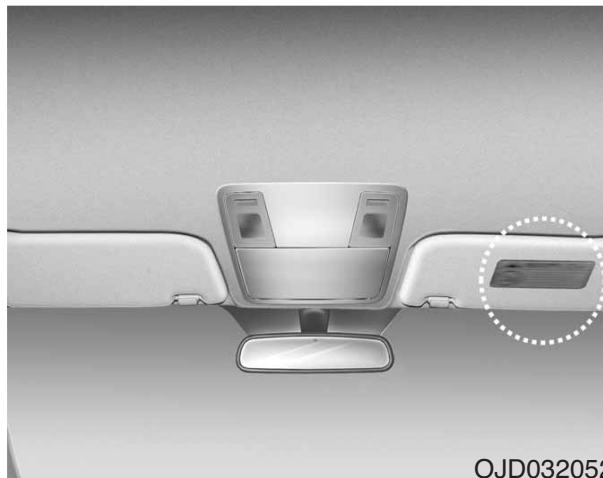

Turvatyönnin varoitustarrat on kiinnitetty varoittamaan kuljettajaa ja matkustajia turvatyönnjärjestelmän käytön mahdollisista vaaroista.

Huomaa, että nämä lain määräämät varoitukset keskittyvät lasten turvallisuusriskeihin. Haluamme myös muistuttaa sinua vaaroista, joille aikuiset altistuvat ja jotka on kuvailtu edellisillä sivuilla.

# Autosi ominaisuudet

<b>Avaimet</b> .....	4-5	<b>• Takaluukun avaaminen hätätilanteessa</b> .....	4-26
• Kirjoita avaimen numero muistiin .....	4-5	<b>Ikkunat</b> .....	4-28
• Avaimen toiminnot .....	4-5	• Sähköikkunat .....	4-29
• Ajonestolaite .....	4-6	<b>Konepelti</b> .....	4-33
<b>Kauko-ohjattu keskuslukitus</b> .....	4-8	• Konepellin avaaminen .....	4-33
• Kauko-ohjainjärjestelmän toiminnot .....	4-8	• Konepellin sulkeminen .....	4-34
• Varotoimenpiteet kauko-ohjaimen käytössä .....	4-10	<b>Polttoaineen täyttökansi</b> .....	4-36
• Pariston vaihtaminen .....	4-11	• Polttoaineen täyttökannen avaaminen .....	4-36
<b>Smart key</b> .....	4-13	• Polttoaineen täyttökannen sulkeminen .....	4-36
• Smart key -avaimen käyttö .....	4-13	<b>Panorama-kattoluukku</b> .....	4-39
• Varotoimenpiteitä smart key -avaimen käytössä ...	4-14	• Avonaisen kattoluukun varoitus .....	4-39
• Oven lukitseminen/avaaminen hätätilanteessa .....	4-15	• Aurinkoverho .....	4-40
<b>Murtohälytin</b> .....	4-16	• Kattoluukun liu'uttaminen .....	4-40
• Viritetty tila .....	4-16	• Kattoluukun kallistaminen .....	4-40
• Murtohälytin -tila .....	4-18	• Kattoluukun sulkeminen .....	4-41
• Viritys poistettu -tila .....	4-18	• Kattoluukun toiminnan alustaminen .....	4-42
<b>Ovilukot</b> .....	4-19	<b>Ohjauspyörä</b> .....	4-43
• Ulkopuolelta .....	4-19	• Sähköinen ohjaustehostin (EPS) .....	4-43
• Sisäpuolelta .....	4-20	• Ohjauspyörän asento .....	4-44
• Turvalukot .....	4-23	• Lämmitetty ohjauspyörä .....	4-44
• Oven lukitus-/avaustoiminnot .....	4-23	• Äänimerkki .....	4-46
• Takaovien lapsilukko .....	4-24	• FLEX STEER - Ohjaustehostuksen asetus .....	4-47
<b>Tavaratila</b> .....	4-25	<b>Peilit</b> .....	4-49
• Takaluukun avaaminen .....	4-25	• Matkustamon taustapeili .....	4-49
• Takaluukun sulkeminen .....	4-25	• Ovipelit .....	4-50



<b>Mittaristo</b> .....	4-54	• Itsetestaus .....	4-103
• Mittariston valaistus .....	4-55	<b>Pysäköintiavustin (SPAS)</b> .....	4-104
• LCD-näytön käyttö .....	4-56	• Toiminnan edellytykset .....	4-105
• Mittarit .....	4-57	• Tilanteet, joissa järjestelmä ei toimi .....	4-105
• Vaihteiston vaihdeilmaisin .....	4-61	• Järjestelmän toiminta .....	4-108
<b>LCD-näyttö</b> .....	4-62	• Lisäohjeet (viestit) .....	4-113
• LCD-tilat .....	4-62	• Järjestelmän toimintahäiriö .....	4-114
• Huoltotila .....	4-63	<b>Peruutuskamera</b> .....	4-115
• Käyttäjäasetustila .....	4-65	<b>Varoitusvilkut</b> .....	4-116
• A/V-tila .....	4-68	<b>Valot</b> .....	4-117
• Turn By Turn -tila .....	4-68	• Akun säästötoiminto .....	4-117
• Varoitusviestit .....	4-69	• Ajovalojen saattotoiminto .....	4-117
<b>Ajotietokone</b> .....	4-75	• Ajovalojen vastaanottotoiminto .....	4-118
• Yleistä .....	4-75	• Staattinen kaarrejavalo .....	4-118
• Ajotiedot A/B .....	4-76	• Valojen hallinta .....	4-118
• Polttoaineenkulutus .....	4-77	• Kaukovalojen käyttö .....	4-121
• Varoitus- ja merkkivalot .....	4-79	• Suuntavilkut ja kaistanvaihtotoiminto .....	4-122
<b>Peruutustutka</b> .....	4-94	• Etusumuvalo .....	4-123
• Käyttö .....	4-94	• Takasumuvalo .....	4-123
• Toiminnan keskeyttävät tilanteet .....	4-96	• Päivävalot .....	4-124
• Varoimenpiteet .....	4-97	• Ajovalojen korkeudensäätö .....	4-124
• Itsetestaus .....	4-97	<b>Pyyhkijät ja pesulaitteet</b> .....	4-126
<b>Pysäköintitutka</b> .....	4-98	• Tuulilasin pyyhkijät (edessä) .....	4-128
• Käyttö .....	4-99	• Tuulilasin pesulaitteet (edessä) .....	4-129
• Toiminnan keskeyttävät tilanteet .....	4-101	• Takalasin pyyhkijän ja pesulaitteen kytkin .....	4-131

<b>Sisävalo</b> .....	4-132		
• Sisävalon automaattinen katkaisu .....	4-132		
• Karttavalo .....	4-132		
• Matkustamon valo .....	4-133		
• Ehostuspeilin valo .....	4-134		
• Tavaratilan valo .....	4-134		
• Hansikaslokeron valo .....	4-135		
<b>Vastaanottotoiminto</b> .....	4-136		
• Ajovalojen vastaanottotoiminto .....	4-136		
• Sisävalo .....	4-136		
• Peilin maavalot .....	4-136		
<b>Lämmitin</b> .....	4-137		
• Takalasin lämmitin .....	4-137		
<b>Käsisäätöinen ilmastointilaite</b> .....	4-139		
• Lämmitys ja ilmastointi .....	4-140		
• Järjestelmän käyttäminen .....	4-145		
• Raitisilmasuodatin .....	4-147		
• Ilmastointilaitteen kylmäaineen ja kompressorin voiteluaineen määrien tarkastaminen .....	4-148		
<b>Automaattinen ilmastointijärjestelmä</b> .....	4-149		
• Automaattinen lämmitys ja ilmastointi .....	4-150		
• Käsitöiminen lämmitys- ja ilmastointijärjestelmän ohjaus .....	4-151		
• Järjestelmän käyttäminen .....	4-158		
• Raitisilmasuodatin .....	4-160		
		• Ilmastointilaitteen kylmäaineen ja kompressorin voiteluaineen määrien tarkastaminen .....	4-161
		<b>Tuulilasin huurteenpoisto</b> .....	4-162
		• Käsisäätöinen ilmastointilaite .....	4-162
		• Automaattinen ilmastointijärjestelmä .....	4-163
		<b>Ilmanpuhdistus</b> .....	4-166
		<b>Säilytystilat</b> .....	4-167
		• Keskikonsolin säilytyslokerot .....	4-167
		• Hansikaslokero .....	4-167
		• Jäähdytyslokero .....	4-168
		• Aurinkolasipidike .....	4-169
		• Tavaratilan lokerot .....	4-169
		• Lattian alapuoliset lokerot .....	4-170
		<b>Sisätilan varusteet</b> .....	4-171
		• Savukkeensytytin .....	4-171
		• Tuhkakuppi .....	4-171
		• Mukipidike .....	4-172
		• Pullopidike .....	4-173
		• Istuinlämmitin .....	4-173
		• Ilmastoitu istuin .....	4-175
		• Häikäisysoja .....	4-176
		• Selkänojan pöytä .....	4-177
		• Sähköpistoke .....	4-177
		• Aux, USB ja iPod .....	4-178

• Vaateripustin .....	4-179
• Lattiamattokoukut .....	4-179
• Tavaraverkko (kiinnike) .....	4-180
• Tavaratilan peite .....	4-180
• Taskulampun käyttö .....	4-182
• Sivuverho .....	4-184
<b>Ulkopuolen varusteet .....</b>	<b>4-185</b>
• Kattokaiteet .....	4-185
<b>Äänentoistojärjestelmä .....</b>	<b>4-187</b>
• Antenni .....	4-187
• Äänentoiston kauko-ohjaus .....	4-188
• Kuinka auton äänentoisto toimii? .....	4-189

## AVAIMET

### Kirjoita avaimen numero muistiin



Avaimen koodinnumero on painettu avainnippussa olevaan viivakoodilevyyn. Jos kadotat avaimesi, suosittelemme ottamaan yhteyden valtuutettuun Kia-huoltoon. Irrota viivakoodilevy ja säilytä sitä turvallisessa paikassa. Lisäksi kirjoita koodinnumero muistiin ja säilytä sitä turvallisessa, käytännöllisessä paikassa, älä ajoneuvossa.

### Avaimen toiminnot

- Käytetään moottorin käynnistämiseen.

#### **VAROITUS**

Suosittellemme käyttämään valtuutetun Kia-huollon käyttämiä varaosia. Mikäli käytössä on tarvikeavain, virtalukko ei välttämättä palaudu ON-asentoon START-asentoon kääntämisen jälkeen. Jos näin käy, käynnistin jatkaa toimintaa aiheuttaen vahinkoa käynnistinmoottorille tai johdoissa jopa tulipaloja liiallisen jännitteen johdosta.

- Käytetään ovien lukitsemiseen ja avaamiseen.

#### **VAROITUS - Virta-avain**

Lapsien jättäminen valvomatta ajoneuvoon, jossa on virta-avain, on vaarallista, vaikka avain ei olisi virtalukossa. Lapset saattavat ottaa esimerkkiä aikuisista ja asettaa avaimen virtalukkoon. Virta-avaimen avulla lapset saattavat käyttää sähköikunoita tai muita laitteita tai saada jopa auton liikkeelle, jonka seurauksena voi olla vakavia tai jopa hengenvaarallisia ruumiinvammoja. Älä koskaan jätä avaimia autoon, kun matkustamossa on lapsia ilman valvontaa.

### **Ajonestolaite**

Autosi on varustettu elektronisella moottorin käynnistyksenestojärjestelmällä, jolla pyritään estämään auton luvaton käyttö.

Käynnistyksenestojärjestelmä koostuu avaimen pienestä transponderista ja autossa olevista elektronisista laitteista.

### ***Ajoneuvot ilman smart key -järjestelmää***

Aina kun laitat virta-avaimen virtalukkoon ja käännät sen ON-asentoon, käynnistyksenestojärjestelmä tarkastaa, onko virta-avain hyväksyttävä vai ei.

Jos avain on hyväksytty, moottori käynnistyy.

Jos avain ei ole hyväksytty, moottori ei käynnisty.

### **Kytkeäksesi käynnistykseneston pois päältä:**

Työnnä virta-avain virtalukkoon ja käännä se ON-asentoon.

### **Kytkeäksesi käynnistykseneston päälle:**

Käännä virta-avain OFF-asentoon. Käynnistyksenestojärjestelmä kytkeytyy automaattisesti. Ilman autollesi kelpavaa virta-avainta moottori ei käynnisty.

### ***Ajoneuvot smart key -järjestelmällä***

Aina kun moottorin start/stop-painike painetaan ON-asentoon, käynnistyksenestojärjestelmä tarkastaa ja vahvistaa, onko avain hyväksytty vai ei.

Jos avain on hyväksytty, moottori käynnistyy.

Jos avain ei ole hyväksytty, moottori ei käynnisty.

### **Kytkeäksesi käynnistykseneston pois päältä**

Paina moottorin start/stop-painike ON-asentoon.

### **Kytkeäksesi käynnistykseneston päälle**

Paina moottorin start/stop-painike OFF-asentoon. Käynnistyksenestojärjestelmä kytkeytyy automaattisesti. Ilman autollesi kelpavaa smart key -avainta moottori ei käynnisty.

**⚠ VAROITUS**

Estääksesi ajoneuvosi varastamisen älä jätä vara-avaimia ajoneuvoon. Käynnistykseneston salasana on asiakaskohtainen ja se tulee pitää salassa. Älä jätä tätä numeroa mihinkään autosasi.

**\* HUOMAUTUS**

Moottoria käynnistettäessä älä pidä muita käynnistyksenestoavaimia lähellä. Muussa tapauksessa moottori ei välttämättä käynnisty tai sammuu heti käynnistyksen jälkeen. Pidä jokainen avain erillään toisistaan välttyäksesi käynnistyshäiriöiltä.

**⚠ HUOMIO**

*Älä aseta metallisia varusteita virtalukon lähetyville.*

*Moottori ei ehkä käynnisty, kun metallinen varuste häiritsee transponderin signaalin normaalia lähetystä.*

**\* HUOMAUTUS**

Jos kadotat avaimesi tai tarvitset lisäavaimia, suosittelemme ottamaan yhteyden valtuutettuun Kia-jälleenmyyjään.

**⚠ HUOMIO**

*Virta-avaimessasi oleva transponderi on tärkeä osa käynnistyksenestojärjestelmää. Se on suunniteltu kestäväksi vuosia ilman häiriöitä. Kuitenkin sinun tulee käsitellä sitä huolellisesti ja välttää sen altistumista kosteudelle tai staattiselle sähkölle. Muussa tapauksessa käynnistyksenestossa saattaa esiintyä toimintahäiriöitä.*

**⚠ HUOMIO**

*Älä vaihda, muuntele tai säädä käynnistyksenestolaitetta, sillä tämä voi aiheuttaa laitteen toimintahäiriöitä. Suosittelemme, että huollatat järjestelmän valtuutetussa Kia-huollossa.*

*Auton valmistajan takuu ei kata toimintahäiriöistä seuraavia kustannuksia, jotka ovat aiheutuneet sopimattomista käynnistyksenestolaitteen korjauksista, säädöistä tai muutoksista.*



## KAUKO-OHJATTU KESKUSLUKITUS (MIKÄLI VARUSTEENA)

### Kauko-ohjainjärjestelmän toiminnot

#### ■ Typpi A

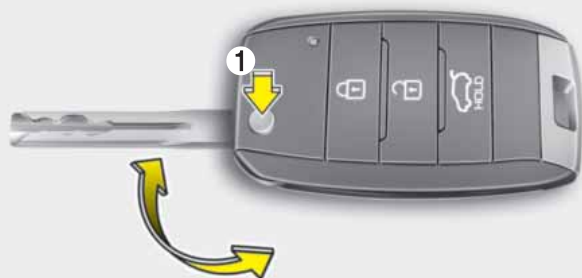

ORP042001

#### ■ Typpi B



OXM043003

#### Tyyppi A

- Avataksesi avaimen, paina vapautuspainiketta (1), jolloin avain taittuu auki.

- Sulkeaksesi avaimen, käännä avain käsin painaen samalla vapautuspainiketta.

#### ⚠ HUOMIO

*Älä taita avainta painamatta vapautuspainiketta. Tämä voi vahingoittaa avainta.*

#### Tyyppi B

- Irrottaaksesi mekaanisen avaimen, paina ja pidä pohjassa vapautuspainiketta (1) ja poista mekaaninen avain (2).
- Kiinnittääksesi mekaanisen avaimen takaisin paikoilleen, ohjaa avain aukkoon ja paina sitä, kunnes kuuluu lukitusääni.

### Lukitseminen (1)

#### ■ Typpi A



ORP042235

#### ■ Typpi B



OXM043002

1. Sulje kaikki ovet.
2. Paina lukituspainiketta.

3. Varoitusvilkut vilkkuvat kerran osoittaakseen, että kaikki ovet on lukittu (konepellin ja takaluukun on oltava suljettuna). Lisäksi ulkopeilit taittuvat sisään automaattisesti, jos taittokytin (tyyppi B) on AUTO-asennossa (mikäli varusteena).

### \* HUOMAUTUS

Ovet eivät lukitu, jos jokin ovista avataan.

### *Lukituksen avaaminen (2)*

1. Paina lukituksen avauspainiketta.
2. Varoitusvilkut vilkkuvat kahdesti osoittaakseen, että kaikkien ovien lukitukset on avattu. Lisäksi ulkopeilit taittuvat ulos automaattisesti, jos taittokytin (tyyppi B) on AUTO-asennossa (mikäli varusteena).

### \* HUOMAUTUS

Jos ovea ei avata 30 sekunnin sisällä sen jälkeen, kun kaikki ovilukot avataan, ovet lukkiutuvat uudelleen ja ulkopeilit taittuvat sisään, mikäli taittokytin (tyyppi B) on AUTO-asennossa (mikäli varusteena).

### *Takaluukun lukituksen avaaminen (3)*

1. Paina takaluukun lukituksen avauspainiketta vähintään 1 sekunnin ajan.
2. Varoitusvilkut vilkkuvat kahdesti osoittaakseen, että takaluukun lukitus on avattu.

### \* HUOMAUTUS

- Kun takaluukun lukitus on avattu, takaluukku lukkiutuu uudelleen automaattisesti, ellei sitä avata 30 sekunnin sisällä.
- Kun takaluukku suljetaan sen avaamisen jälkeen, se lukittuu automaattisesti.
- Painikkeen merkintä "HOLD" muistuttaa, että painiketta tulee pitää painettuna.

## Varotoimenpiteet kauko-ohjaimen käytössä

### \* HUOMAUTUS

Kauko-ohjain ei ehkä toimi, jos jokin seuraavista tapahtuu:

- Virta-avain on virtalukossa.
- Ylität toimintasäteen (noin 10m).
- Kauko-ohjaimen paristo on tyhjä.
- Muut ajoneuvot tai esineet estävät signaalin välittymisen.
- Sää on erittäin kylmä.
- Kauko-ohjain on lähellä radiolähetintä, kuten radioasemaa tai lentokenttää, joka voi häiritä kauko-ohjaimen normaalia toimintaa.

Jos kauko-ohjain ei toimi oikein, avaa ja lukitse ovet virta-avaimella. Jos sinulla on ongelmia kauko-ohjaimen käytössä, suosittelemme ottamaan yhteyden valtuutettuun Kia-jälleenmyyjään.

(Jatkuu)

(Jatkuu)

- Jos kauko-ohjain on lähellä matkattai älypuhelinta, kauko-ohjaimesta lähtevä signaali saattaa estyä puhelimen normaalin toiminnan aiheuttamana. Tämä on erityisesti huomattava puhelimen ollessa aktiivinen, kuten puheluja tehtäessä/vastaanotettaessa tai teksti- tai sähköpostiviestejä lähetettäessä/vastaanotettaessa. Vältä asettamasta kauko-ohjainta ja puhelinta samaan taskuun ja pidä ne riittävän etäällä toisistaan.

### HUOMIO

*Pidä kauko-ohjain kaukana vedestä ja kaikenlaisista nesteistä. Jos kauko-ohjausjärjestelmä ei toimi vedelle tai nesteelle altistumisen johdosta, auton valmistajan takuu ei kata vahinkoja.*

### HUOMIO

*Muutostyöt, jotka eivät ole hyväksynnästä vastuussa olevan osapuolen erityisesti hyväksymiä, voivat mitätöidä käyttäjän kyseisen laitteen käyttöoikeuden. Jos kauko-ohjausjärjestelmä on toimintakyvytön sen johdosta, että muutostyö ei ole ollut hyväksynnästä vastuussa olevan osapuolen hyväksymä, kauko-ohjausjärjestelmä ei ole enää ajoneuvon valmistajan takuun alainen.*

## Pariston vaihtaminen

Kauko-ohjaimen pariston tulisi kestää useita vuosia, mutta jos ohjain ei toimi oikein, kokeile vaihtaa paristo uuteen. Jos olet epävarma pariston vaihtamisessa, suosittelemme ottamaan yhteyden valtuutettuun Kia-jälleenmyyjään.



### Tyyppi A

1. Aseta ohut työkalu uraan ja avaa kauko-ohjaimen keskiosan kansi avartamalla.
2. Vaihda paristo (CR2032) uuteen. Kun vaihdat paristoa, varmista pariston napojen suunnat.
3. Asenna paristo poistoon nähden käänteisessä järjestyksessä.



### Tyyppi B

1. Aukaise smart key -avaimen taka-kuori avartamalla.
2. Vaihda paristo (CR2032) uuteen. Kun vaihdat paristoa, varmista pariston napojen suunnat.
3. Asenna paristo poistoon nähden käänteisessä järjestyksessä.

### \* HUOMAUTUS

- Väärän pariston käyttäminen voi aiheuttaa kauko-ohjaimessa tai smart key -avaimessa toimintahäiriöitä. Varmista, että käytät oikeaa paristoa.
- Kauko-ohjaimen tai Smart key -avaimen sisältämä piiri saattaa vioittua, jos avaimeen on kohdistunut iskuja tai se on altistunut kosteudelle tai staattiselle sähkölle.
- Jos epäilet, että kauko-ohjain tai smart key -avain on kärsinyt vaurioita tai se ei toimi oikein, suosittelemme ottamaan yhteyden valtuutettuun KIA-jälleenmyyjään.
- Kauko-ohjaus tai smart key -järjestelmän lähetin on suunniteltu toimimaan häiriöttömästi vuosia. Siinä voi kuitenkin esiintyä toimintahäiriöitä, jos se on altistettu kosteudelle tai staattiselle sähkölle. Jos olet epävarma pariston vaihtamisessa, suosittelemme ottamaan yhteyden valtuutettuun Kia-jälleenmyyjään.

### HUOMIO

***Väärin hävitetty paristo voi olla ympäristöllisesti ja terveydellisesti haitallinen.***

***Hävitä paristo maan lain ja määräysten mukaisesti.***

## SMART KEY (MIKÄLI VARUSTEENA)

### Smart key -avaimen käyttö



1. Ovilukko
2. Oven lukon avaaminen
3. Takaluukun lukituksen avaus

Smart key -avaimen avulla voit lukita ja avata ovet ja takaluukun sekä käynnistää moottorin ilman avaimen asettamista virtalukkoon.

Smart key -avaimessa olevien painikkeiden toiminnot ovat samat kuin normaalissa kauko-ohjaimessa. Noudata tämän luvun kappaleessa ”Kauko-ohjattu keskuslukitus” esitettyjä ohjeita.

Pitämällä smart key -avainta mukana pystyt lukitsemaan tai avaamaan ajoneuvon ovien tai takaluukun lukituksen.

Voit myös käynnistää moottorin. Tutustu seuraaviin ohjeisiin saadaksesi lisätietoja.

#### *Lukitseminen*

1. Pidä smart key mukanasasi.
2. Sulje kaikki ovet.
3. Paina oven ulkokahvan painiketta.
4. Varoitusvilkut vilkkuvat kerran (konepellin ja takaluukun on oltava suljettuna). Lisäksi ulkopeilit taittuvat sisään automaattisesti, jos taittokytin on AUTO-asennossa (mikáli varusteena).
5. Varmista, että ovet on lukittu vetämällä oven ulkokahvasta.

#### \* HUOMAUTUS

- Painike toimii ainoastaan, kun smart key on alle 0,7 m etäisyydellä oven ulkokahvasta.
- Vaikka painaisitkin oven ulkokahvan painiketta, ovet eivät lukitu ja äänimerkki kytkeytyy 3 sekunniksi, jos jokin seuraavista tapahtuu:
  - Smart key on ajoneuvon sisällä.
  - Moottorin START/STOP -painike on ACC- tai ON-asennossa.
  - Mikä tahansa ovi, paitsi takaluukku, avataan.



### *Lukituksen avaaminen*

1. Pidä smart key mukanasasi.
2. Paina etuoven ulkokahvan painiketta.
3. Kaikkien ovien lukitukset avataan ja varoitusvilkut vilkkuvat kahdesti. Lisäksi ulkopeilit taittuvat ulos automaattisesti, jos taittokytkin on AUTO-asennossa (mikäli varusteena).

### **\* HUOMAUTUS**

- Painike toimii ainoastaan, kun smart key on alle 0,7 m etäisyydellä oven ulkokahvasta.
- Kun smart key on alle 0,7 m etäisyydellä etuoven ulkokahvasta, myös muut henkilöt voivat avata ovia.
- Jos ovea ei avata 30 sekunnin sisällä sen jälkeen, kun kaikki ovilukot avataan, ovet lukkiutuvat uudelleen ja ulkopeilit taittuvat sisään, mikäli taittokytkin on AUTO-asennossa (mikäli varusteena).

### *Takaluukun lukituksen avaaminen*

1. Pidä smart key mukanasasi.
2. Paina takaluukun kahvan kytkintä.
3. Takaluukun lukitus avautuu.

### **\* HUOMAUTUS**

- Kun takaluukku suljetaan sen avaamisen jälkeen, se lukittuu automaattisesti.
- Painike toimii ainoastaan, kun smart key on alle 0,7 m etäisyydellä takaluukun kahvasta.

### **Varotoimenpiteitä smart key -avaimen käytössä**

#### **\* HUOMAUTUS**

- Jos jostain syystä satut kadottamaan smart key -avaimesi, et pysty käynnistämään moottoria. Tarpeen vaatiessa hinaa ajoneuvoa. Suosittelemme ottamaan yhteyden valtuutettuun Kia-jälleenmyyjään.
- Enintään 2 smart key -avainta voidaan rekisteröidä yhtä ajoneuvoa kohden. Jos kadotat smart keyn, suosittelemme ottamaan yhteyden valtuutettuun Kia-huoltoon.
- Smart key ei saata toimia, jos jokin seuraavista tapahtuu:
  - Smart key on lähellä radiolähetintä, kuten radioasemaa tai lentokenttää, joka voi häiritä avaimen normaalia toimintaa.
  - Smart key on lähellä kaksikanavaista radiojärjestelmää tai matkapuhelinta.
  - Muun ajoneuvon smart key -avainta käytetään sinun ajoneuvosi lähetyvillä.

(Jatkuu)

**(Jatkuu)**

Jos smart key ei toimi oikein, avaa ja lukitse ovet mekaanisella avaimella. Jos sinulla on ongelmia smart keyn käytössä, suosittelemme ottamaan yhteyden valtuutettuun Kia-jälleenmyyjään.

- Jos smart key on lähellä matka- tai älypuhelin, avaimesta lähtevä signaali saattaa estyä puhelimen normaalin toiminnan aiheuttamana. Tämä on erityisesti huomattava puhelimen ollessa aktiivinen, kuten puhelua tehtäessä/vastaanotettaessa tai teksti- tai sähköpostiviestejä lähetettäessä/vastaanotettaessa. Vältä asettamasta smart key -avainta ja puhelinta samaan taskuun ja pidä ne riittävän etäällä toisistaan.

**⚠ HUOMIO**

***Pidä smart key kaukana vedestä ja kaikenlaisista nesteistä. Jos kauko-ohjausjärjestelmä ei toimi vedelle tai nesteelle altistumisen johdosta, ajoneuvon valmistajan takuu ei kata vahinkoja.***

**Oven lukitseminen/avaaminen hätätilanteessa**

Jos smart key ei toimi normaalisti, voit lukita tai avata ovilukot käyttämällä mekaanista avainta.

1. Pidä avauspainiketta (1) painettuna ja irrota mekaaninen avain (2).
2. Aseta avain oven ulkokahvan aukkoon. Käännä avainta ajoneuvon takapäätä kohti avataksesi lukituksen ja kohti keulaa lukitaksesi.
3. Kiinnittääksesi mekaanisen avaimen takaisin paikoilleen, ohjaa avain aukkoon ja paina sitä, kunnes kuuluu lukitusääni.

## HÄLYTINJÄRJESTELMÄ (MIKÄLI VARUSTEENA)



Murtohälyttimellä varustetuihin ajoneuvoihin on kiinnitetty merkintä, jossa on seuraavat varoitukset:

1. WARNING
2. SECURITY SYSTEM

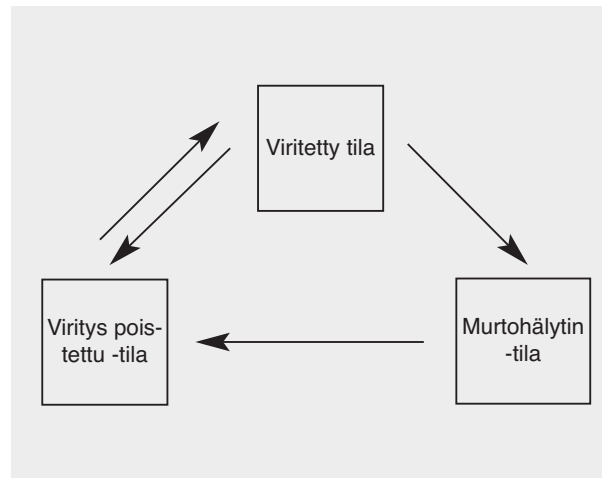

Tämä järjestelmä on suunniteltu antamaan suojaa luvattomalta pääsylvä autoon. Tämä järjestelmä toimii kolmessa eri tilassa: ensimmäinen on "viritytty" -tila, toinen on "murtohälytys" -tila ja kolmas on "viritys poistettu" -tila. Kytkeytyessään järjestelmä välittää hälytysään varoitusvilkkujen samalla vilkkuessa.

### Viritytty tila

#### *Smart key -avaimen käyttäminen*

Pysäköi auto ja sammuta moottori. Viritä järjestelmä, kuten alla esitetään.

1. Sammuta moottori.
2. Varmista, että kaikki ovet, konepelti ja takaluukku ovat suljettu.
3. Lukitse ovet painamalla oven ulkokahvan painiketta, kun smart key on mukana.

Yllä esitettyjen vaiheiden suorittamisen jälkeen varoitusvilkkut vilkkuvat kerran osoittaakseen, että järjestelmä on viritytty.

Jos takaluukku tai konepelti on jäänyt auki, varoitusvilkkut eivät välähdä eikä murtohälytin virity. Jos takaluukku tai konepelti suljetaan tämän jälkeen, varoitusvilkkut vilkkuvat kerran ja murtohälytin virityy.

- Lukitse ovet painamalla smart key -avaimen lukituspainiketta.

Yllä esitettyjen vaiheiden suorittamisen jälkeen varoitusvilkut vilkkuvat kerran osoittaakseen, että järjestelmä on virittynyt.

Jos takaluukku tai konepelti on jäänyt auki, varoitusvilkut eivät välähdä eikä murtohälytin virity. Jos takaluukku tai konepelti suljetaan tämän jälkeen, varoitusvilkut vilkkuvat kerran ja murtohälytin virittyy.

### ***Kauko-ohjaimen käyttäminen***

Pysäköi auto ja sammuta moottori. Viritä järjestelmä, kuten alla esitetään.

1. Sammuta moottori ja poista virta-avain virtalukosta.
2. Varmista, että kaikki ovet, konepelti ja takaluukku ovat suljettu.
3. Lukitse ovet painamalla kauko-ohjaimen lukituspainiketta.

Yllä esitettyjen vaiheiden suorittamisen jälkeen varoitusvilkut vilkkuvat kerran osoittaakseen, että järjestelmä on virittynyt.

Jos takaluukku tai konepelti on jäänyt auki, varoitusvilkut eivät välähdä eikä murtohälytin virity. Jos takaluukku tai konepelti suljetaan tämän jälkeen, varoitusvilkut vilkkuvat kerran ja murtohälytin virittyy.

- **Älä viritä järjestelmää ennen kuin kaikki matkustajat ovat poistuneet ajoneuvosta. Jos järjestelmä viritetään matkustajien vielä ollessa matkustamossa, hälytin saattaa kytkeytyä, kun he poistuvat autosta. Jos jokin ovi (tai takaluukku) tai konepelti avataan 30 sekunnin sisällä järjestelmän virityksen jälkeen, järjestelmän viritystila poistuu tarpeettoman hälytyksen estämiseksi.**

### Murtohälytin -tila

Hälytin kytkeytyy, jos jokin seuraavista tapahtuu järjestelmän ollessa viritettynä.

- Etu- tai takaovi avataan ilman kauko-ohjainta tai smart key -avainta.
- Takaluukku avataan käyttämättä kauko-ohjainta tai smart key -avainta.
- Konepelti avataan.

Sireeni ja varoitusvilkut kytkeytyvät 27 sekunnin ajaksi, ellei järjestelmää kytketä pois päältä. Kytkeäksesi järjestelmän pois päältä, avaa ovien lukitus kauko-ohjaimella tai smart key -avaimella.

### Viritys poistettu -tila

Järjestelmän viritystila poistuu seuraavasti:

#### *Kauko-ohjain*

- Ovilukituksen avauspainiketta painetaan.
- Moottori käynnistetään.
- Virtalukko on ON-asennossa yli 30 sekuntia.

#### *Smart key*

- Ovilukituksen avauspainiketta painetaan.
- Etuoven ulkokahvan painiketta painetaan smart key -avaimen ollessa lähetyvillä.
- Moottori käynnistetään.

Ovien lukituksen avaamisen jälkeen varoitusvilkut vilkkuvat kahdesti osoittaakseen, että järjestelmän viritystila on poistettu käytöstä.

Jos ovea (tai takaluukku) ei avata 30 sekunnin sisällä avauspainikkeen painamisen jälkeen, järjestelmä virittyy takaisin toimintaan.

### \* HUOMAUTUS

- Ilman smart key -järjestelmää Jos järjestelmää ei ole viritetty kauko-ohjaimella, aseta avain virtalukkoon ja käynnistä moottori. Tämän jälkeen viritystila poistuu.
- Smart key -järjestelmällä Jos järjestelmän viritystilaa ei ole poistettu Smart key -avaimella, avaa ovi mekaanisella avaimella ja käynnistä moottori. Tämän jälkeen viritystila poistuu.
- Jos kadotat avaimesi, suosittelemme kääntymään valtuutetun Kia-huollon puoleen.

#### HUOMIO

**Älä muuta, korjaa tai säädä murtohälytinjärjestelmää, sillä siitä saattaa aiheutua toimintahäiriöitä. Tämä huoltotoiminta on suositeltua jättää valtuutetun Kia-huollon tehtäväksi.**

**Auton valmistajan takuu ei kata toimintahäiriöistä seuraavia kustannuksia, jotka ovat aiheutuneet sopimattomista murtohälytinten korjauksista, säädöistä tai muutoksista.**

## OVILUKOT

### Ovilukkojen käyttäminen auton ulkopuolelta

#### Kauko-ohjain/Smart key

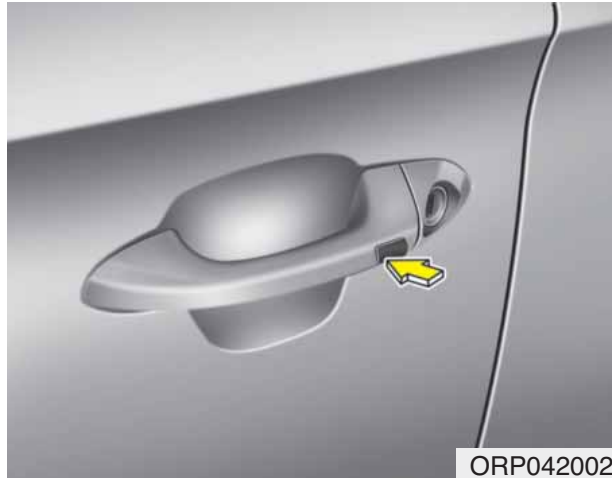

- Ovilukot voidaan lukita tai avata kauko-ohjaimella tai smart key -avaimella.
- Lukitse tai avaa ovilukot painamalla oven ulkokahvan painiketta, kun smart key on mukana (Smart key -järjestelmällä varustetut ajoneuvot).
- Kun ovien lukitukset on avattu, ovet voidaan avata vetämällä ovenkahvasta.
- Sulkeaksesi oven, työnnä sitä kädellä. Varmista, että ovet sulkeutuvat kunnolla.

#### Avain (mekaaninen)



- Jos kauko-ohjain tai smart key ei toimi normaalisti, voit lukita tai avata ovilukot mekaanisella avaimella. Aseta avain oven ulkokahvan aukkoon. Käännä avainta ajoneuvon takapäätä kohti avataksesi lukituksen ja kohti keulaa lukitaksesi.
- Jos lukitset/avaat kuljettajan ovilukituksen avaimella, kun keskuslukituksen kytkin ei toimi normaalisti, ainoastaan kuljettajan ovilukitus lukittuu/avautuu.

- Kun ovilukitus avataan, ovi voidaan avata vetämällä ovenkahvasta.
- Sulkeaksesi oven, työnnä sitä kädellä. Varmista, että ovet sulkeutuvat kunnolla.

### \* HUOMAUTUS

- Kylmissä ja kosteissa olosuhteissa ovimekanismit ja -lukot eivät välttämättä toimi kunnolla niiden jäätymisen johdosta.
- Jos oven lukitus avataan/lukitaan monta kertaa lyhyessä ajassa joko auton avaimella tai ovilukon kytkimellä, järjestelmän toiminta saattaa keskeytyä tilapäisesti piirilevyn ja järjestelmän osien suojaamiseksi.

### ⚠ VAROITUS

- **Jos et sulje ovea huolellisesti, ovi saattaa aueta uudelleen.**
- **Varo, ettei kenenkään käsi tai muu ruumiinosa jää oven väliin sitä sulkiessasi.**



## Hätätilanteessa



Jos keskuslukituksen kytkin ei toimi sähköisesti, ainoa tapa lukita ovet on käyttää mekaanista avainta ulkopuolen ovilukkoon.

Voit lukita ovet ilman ulkopuolen avainreikää seuraavasti:

1. Avaa ovi.
2. Työnnä avain oven hätälukitusreikään ja käännä se vaakasuuntaan lukitaksesi.
3. Sulje ovi huolellisesti.

## Ovilukkojen käyttäminen auton sisäpuolelta

### Ovenkahvalla (Tyyppi A)



### Kuljettajan ja etumatkustajan ovi (mikäli varusteena)

Jos sisäpuolen ovenkahvaa vedetään kerran oven ollessa lukossa, lukitus aukeaa ja ovi avautuu.

### Takaovi (mikäli varusteena)

Jos sisäpuolen ovenkahvaa vedetään kerran oven ollessa lukossa, lukitus aukeaa.

Jos sisäpuolen ovenkahvaa vedetään kahdesti, ovi avautuu.

### Ovenkahvalla (Tyyppi B)



- Avataksesi oven lukituksen, paina oven lukituspainike (1) "Avattu" -asentoon. Painikkeessa oleva punainen merkki (2) tulee näkyville.
- Lukitaksesi oven, paina oven lukituspainike (1) "Lukittu" -asentoon. Jos ovi on lukittu oikein, oven lukituspainikkeessa oleva punainen merkki (2) ei näy.
- Vedä ovenkahvasta (3) avataksesi oven.

- Jos etuoven sisäpuolista kahvaa vedetään, kun oven lukituspainike on lukitusasennossa, lukitus vapautuu ja ovi aukeaa. (mikäli varustena)
- Etuovea ei voida lukita, jos virta-avain on virtalukossa (tai smart key on ajoneuvossa) ja jokin etuovista on avoinna.

### **Keskuslukituksen avaus-/lukituskytkin**



### **Tyyppi A**

Toimintoa käytetään painamalla ovi-lukituksen avaus-/lukituskytkintä.

- Kun ovilukkojen lukituskytkintä painetaan, kaikki auton ovet lukittuvat ja kytkimen merkkivalo syttyy.
- Jos jokin ovi on auki, kun kytkintä painetaan, kaikki ovet eivät lukkiudu.

- Jos jokin ovista ei lukkiudu, ovilukituksen kytkimen merkkivalo sammuu.
- Kun painat keskuslukituksen avauskytkintä, kaikki ajoneuvon ovilukitukset aukeavat.

### **\* HUOMAUTUS**

**Kun ovet lukitaan kauko-ohjaimella tai smart key -avaimella, ovien lukitusta ei voida avata keskuslukituksen avaus-/lukituskytkimellä. (mikäli varusteena)**



## Tyyppi B

Käytä painamalla keskuslukituksen katkaisinta.

- Kun katkaisimen etuosaa (1) painetaan, kaikki ajoneuvon ovet lukkiutuvat.
- Kun katkaisimen takaosaa (2) painetaan, kaikki ajoneuvon ovilukot avautuvat.
- Jos avain on virtalukossa (tai smart key matkustamossa) ja mikä tahansa ovi on avattuna, ovet eivät lukkiudu, vaikka keskuslukituksen katkaisijan etuosaa (1) painettaisiin.

## **VAROITUS** - Ovilukon toimintahäiriö

Jos keskuslukituksen toiminta pettää ollessasi ajoneuvon sisällä, kokeile yhtä tai useampaa seuraavista:

- Käytä muita ovilukkoja ja kahvoja.
- Laske kuljettajan ikkunaa ja käytä avainta oven lukitsemiseen ulkopuolelta.
- Siirry tavaratilaan ja avaa takaluukku.

## **VAROITUS** - Ovet

- Ovien tulisi olla aina hyvin suljettuina ja lukittuna, kun auto liikkuu, jotta välttyttäisiin ovien tahattomilta aukeamisilta. Lukitut ovet pitävät myös mahdolliset tunkeilijat ulkopuolelta, kun auto hidastaa tai on pysähtynyt.
- Ole varovainen ovea avatessasi ja varo oven avauslinjalla lähestyviä ajoneuvoja, moottoripyöriä, polkupyöriä tai jalankulkijoita. Oven avaaminen jonkin lähestyessä saattaa aiheuttaa vahinkoa ja loukkautumisia.

**⚠ VAROITUS - Lukitsemattomat ajoneuvot**

Auton jättäminen lukitsematta tarjoaa pääsyn varkaille tai rikollisille, jotka piiloutuvat autoosi sinun ollessa poissa, aiheuttaen vahinkoa sinulle tai muille. Jättäessäsi auton valvomattomaksi, muista aina poistaa virta-avain, kytkeä seisontajarru, sulkea kaikki ikkunat ja lukita kaikki ovet.

**⚠ VAROITUS - Lapset ilman valvontaa**

Suljetusta ajoneuvosta voi tulla erittäin kuuma, jolloin matkustamoon mahdollisesti loukkuun jääneiden lapsien tai eläimien terveys tai jopa henki vaarantetaan. Sen lisäksi lapset saattavat käyttää auton laitteita, joista voi aiheutua loukkaantumisia, tai heihin voi kohdistua muuta vahinkoa, esim. autoon tunkeutujasta. Älä koskaan jätä lapsia tai eläimiä autoon ilman valvontaa.

**Turvalukitus (mikäli varusteena)**

Joissain autoissa on varusteena turvalukitustoiminto. Turvalukitustoiminto estää ovien avaamisen sekä auton sisä- että ulkopuolelta sen jälkeen, kun turvalukitukset on kytketty. Tällä lisätoimenpiteellä voidaan parantaa auton suojausta.

Lukitaksesi auton käyttämällä turvalukitustoimintoa, ovet on lukittava käyttämällä kauko-ohjainta tai smart key -avainta. Auton lukituksen avaamiseen on käytettävä uudelleen kauko-ohjainta tai smart key -avainta.

**⚠ VAROITUS**

Älä lukitse ovia kauko-ohjaimella tai smart key -avaimella, jos joku on jäänyt matkustamoon. Autossa olevat matkustajat eivät voi avata ovien lukitusta ovien lukituspainikkeella. Jos esimerkiksi ovet on lukittu kauko-ohjaimella, autossa oleva matkustaja ei pysty avaamaan ovilukitusta ilman kauko-ohjainta.

**Oven lukitus-/avaustoiminnot**

***Törmäyksen tunnistava ovilukituksen avausjärjestelmä***

Kaikkien ovien lukitukset avataan automaattisesti, jos törmäys aiheuttaa turvatyynyjen laukeamisen.

***Nopeuden tunnistava ovien lukitusjärjestelmä (mikäli varusteena)***

Kaikki ovet lukitaan automaattisesti, kun ajoneuvon nopeus ylittää 15 km/h.

***Moottorin sammutuksen yhteydessä avautuvat ovilukitukset (mikäli varusteena)***

Kaikki ovilukitukset avautuvat automaattisesti:

**Ilman smart key -järjestelmää**

Kun avain poistetaan virtalukosta.

**Smart key -järjestelmällä**

Kun moottorin start/stop-painike on OFF-asennossa.

### Vaihdevivun asennon ovilukitusjärjestelmä

- Kaikki ovet lukitaan automaattisesti, kun vaihdevipu siirretään pois P-asennosta (pysäköinti).
- Kaikki ovilukot avataan automaattisesti, kun vaihdevipu siirretään P-asentoon (pysäköinti).

Voit kytkeä lukituksen automaattitoiminnon päälle tai pois päältä ajoneuvosta. Noudata tämän luvun kappaleessa "Käyttäjäasetukset" annettuja ohjeita.

### Takaovien lapsilukko



Auto on varustettu lapsilukolla, jotta matkustamossa olevat lapset eivät pystyisi vahingossa avaamaan takaovia. Takaovien lapsilukkoja tulisi käyttää aina, kun autossa on lapsia.

1. Avaa takaovi.
2. Aseta avain (tai ruuvimeisseli) aukkoon (1) ja käännä se "lukitus (  )" -asentoon. Kun lapsilukko on lukitusasennossa, takaovi ei aukea yrittäessä vetää oven sisäkahvas-ta.

3. Sulje takaovi.

Avataksesi takaoven, vedä ulkopuolen ovenkahvasta (2).

Vaikka ovien lukitukset olisivat auki, takaovi ei aukea vetämällä sisäpuolisesta ovenkahvasta ennen kuin takaoven lapsilukko jälleen avataan.

### **VAROITUS** - Takaovien lukot

**Jos lapsi pystyy avaamaan takaoven auton liikkuessa, hän saattaa pudota, jolloin seuraukset voivat olla kohtalokkaita. Estääksesi lapsien avaamasta takaovia matkustamosta, takaovien lapsilukkoja tulisi käyttää aina, kun lasta kuljetetaan autossa.**



## TAKALUUKKU

### Takaluukun avaaminen

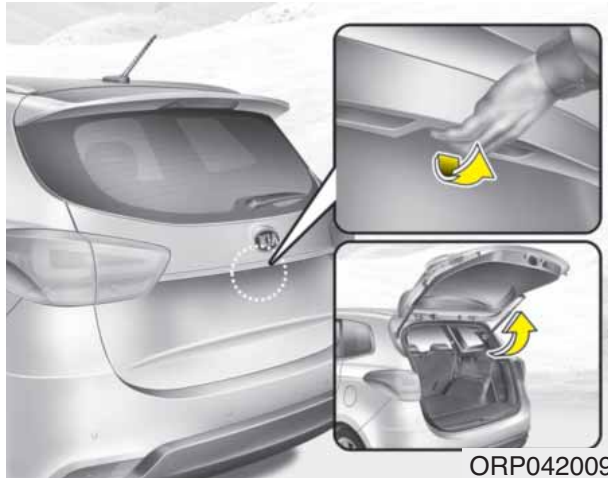

ORP042009

- Takaluukku lukitaan tai sen lukitus avataan, kun kaikki ovet lukitaan tai avataan avaimella, kauko-ohjaimella, smart key -avaimella tai keskuslukituksen lukitus-/avauskytkimellä.
- Jos kauko-ohjaimen tai smart key -avaimen takaluukun avauspainiketta painetaan noin 1 sekunnin ajan tai takaluukun kahvan painiketta painetaan smart keyn ollessa mukana, ainoastaan takaluukun lukitus aukeaa.
- Jos lukitus avataan, takaluukku voidaan aukaista painamalla kahvasta ja nostamalla se ylös.

- Kun takaluukku suljetaan sen avaamisen jälkeen, se lukittuu automaattisesti. (Kaikkien ovien on oltava lukittu).

### \* HUOMAUTUS

Kylmissä ja kosteissa olosuhteissa ovimekanismit ja -lukot eivät välttämättä toimi kunnolla niiden jäätyksen johdosta.

#### ⚠ VAROITUS

**Takaluukku aukeaa ylöspäin. Varmista, että ajoneuvon takaosan lähetyvillä ei ole muita esiteitä tai ihmisiä, kun aiot avata takaluukun.**

#### ⚠ HUOMIO

***Muista huolehtia siitä, että suljet takaluukun ennen ajoon lähtöä. Takaluukun nostovaimentimet ja kiinnitysmekanismit saattavat vaurioitua, jos takaluukkua ei suljeta ennen ajoon lähtöä.***

### Takaluukun sulkeminen



ORP042010

Laske ja paina takaluukku huolellisesti kiinni. Varmista, että takaluukku on kunnolla kiinnittynyt.

#### ⚠ VAROITUS

**Huolehdi, että kätesi, jalkasi ja muut ruumiinosasi ovat turvallisesti poissa takaluukun tieltä sitä sulkiessasi.**



## **! HUOMIO**

*Varmista, ettei mitään ole takaluukun liikeradalla tai lukitusmekanismin lähetyvillä sulkiessasi takaluukku. Takaluukku saattaa vahingoittua.*

## **! VAROITUS - Pakokaasupäästöt**

Jos ajat takaluukku avoinna, vaaralliset pakokaasut kulkeutuvat matkustamoon, jolloin sisällä olevat henkilöt altistuvat hengenvaaraan.

Jos sinun on ajettava takaluukku avoinna, pidä tuuletussuulakkeet ja kaikki ikkunat avoinna siten, että ulkoa pääsee lisäilmaa matkustamoon.

## **! VAROITUS - Tavaratila**

Matkustajia ei saa kuljettaa tavaratilassa, koska siellä ei ole turvavöitä tai muita turvajärjestelmiä. Välttyäksesi loukkaantumisilta onnettomuus- tai äkkijarrutustilanteissa, matkustajien tulee aina olla oikein kiinnitettynä oikeilla paikoillaan.

## Takaluukun avaaminen hätätilanteessa



Autosi on varustettu hätätilanteen varalta takaluukun avausvivulla, joka sijaitsee takaluukun alaosassa. Jos joku on jäänyt tahattomasti lukkojen taakse tavaratilaan, noudata seuraavia ohjeita. Takaluukku voidaan avata toimimalla seuraavasti:

1. Aseta mekaaninen avain reikään.
2. Käännä mekaanista avainta oikealle.
3. Nosta takaluukku.

**⚠ VAROITUS**

- Ole tietoinen hätätilanteen varalta, missä tämän auton tavaratilan hätäavausvipu sijaitsee ja kuinka se avataan tilanteessa, jossa jäät tahattomasti loukkuun matkustamoon.
- Kenenkään ei saa antaa matkustaa auton tavaratilassa missään olosuhteissa. Tavaratila on erittäin vaarallinen paikka onnettomuuden sattuessa.
- Käytä avausvipua ainoastaan hätätilanteessa. Ole äärimmäisen varovainen etenkin, jos auto liikkuu.

## IKKUNAT

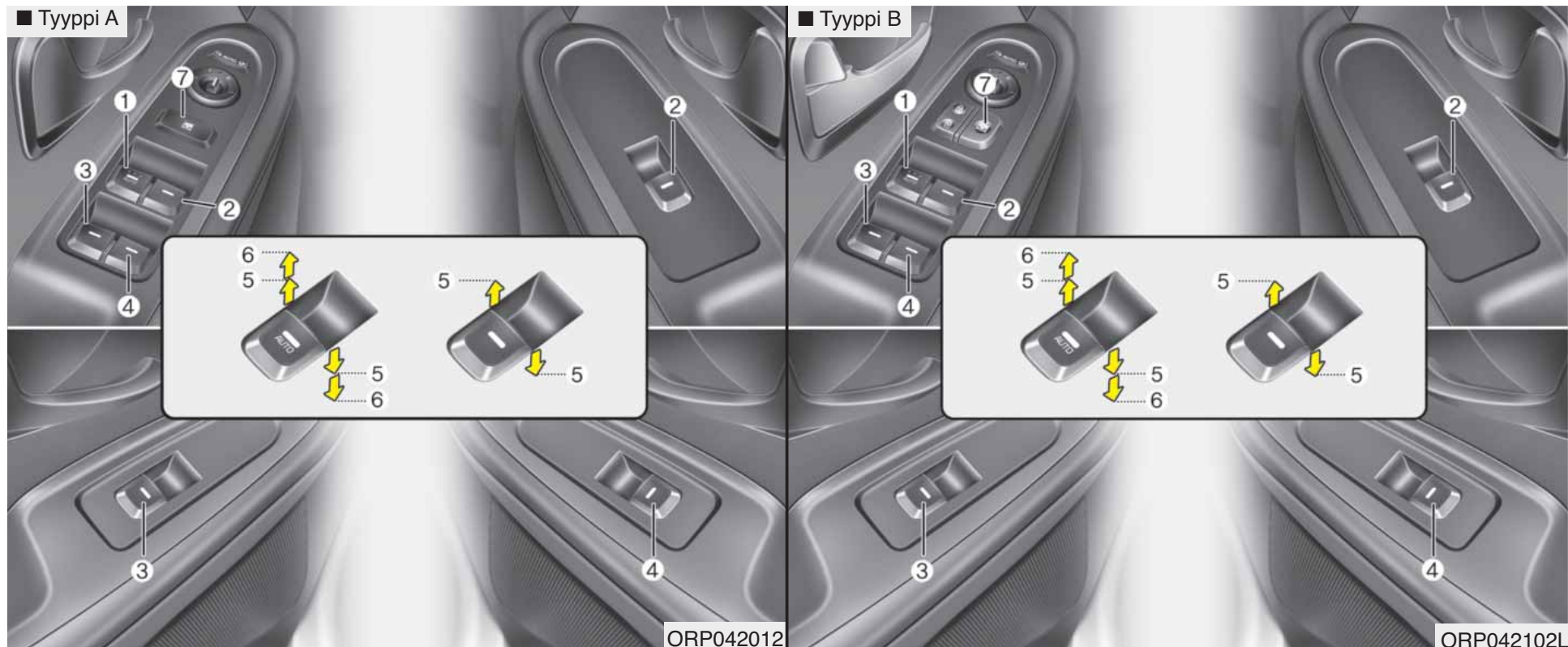

- (1) Kuljettajan oven sähköikkunan kytkin
- (2) Etumatkustajan oven sähköikkunan kytkin
- (3) Takaoven (vasemman) sähköikkunan kytkin\*
- (4) Oikean takaoven sähköikkunan kytkin\*

- (5) Ikkunan avaaminen ja sulkeminen
- (6) Automaattiset sähköikkunat (ylös/alas)\*
- (7) Sähköikkunoiden lukituskytkin\*

\* : mikäli varusteena

### \* HUOMAUTUS

Kylmissä ja kosteissa olosuhteissa sähköikkunat eivät välttämättä toimi kunnolla niiden jäätyminen johdosta.

## Sähköikkunat

Virtalukon on oltava ON-asennossa, jotta sähköikkunoita voitaisiin käyttää. Jokaisessa ovesa on sähköikkunan kytkin, jolla voidaan ohjata oven ikkuna. Kuljettajan ovesa on sähköikkunoiden pääkytkin, jolla voidaan hallita ajoneuvon kaikkia ikkunoita. Kuljettajan käytössä on sähköikkunoiden lukituskytkin, jolla voidaan estää takamatkustajien ikkunoiden käyttäminen.

Sähköikkunoita voidaan käyttää noin 30 sekuntia sen jälkeen, kun virtavain poistetaan tai käännetään ACC- tai LOCK-asentoon. Jos kuitenkin etuovet avataan, sähköikkunoita ei voida käyttää edes 30 sekunnin sisällä.

## \* HUOMAUTUS

Jos ajoneuvolla ajetaan takaikkunat tai kattoluukku (mikäli varusteena) kokonaan tai osittain avoinna, saattaa matkustamossa kuulua tuulen värinästä aiheutuvaa meluääntä tai huminaa. Tämä melu on normaali ilmiö, jota voidaan ehkäistä toimimalla seuraavasti. Jos melua kuuluu toinen tai molemmat takaikkunat alhaalla, laske kumpaakin etuikkunaa muutama senttimetri auki. Jos melua kuuluu kattoluukun ollessa auki, siirrä sitä hieman kiinni.

## Ikkunoiden avaaminen ja sulkeminen



ORP042195

### Tyyppi A

Avataksesi tai sulkeaksesi ikkunan, paina alas tai nosta ylös vastaavan kytkimen etuosaa ensimmäiseen porrastettuun asentoon (5).



## Tyyppi B - Ikkunan automaattinen avaus/sulku (mikäli varusteena)

Painamalla tai vetämällä sähköikkunan kytkin hetkellisesti toiseen porrastettuun asentoon (6) ikkuna avautuu tai sulkeutuu kokonaan, vaikka kytkin vapautettaisiin. Pysäyttääksesi ikkunan haluttuun asentoon ikkunan vielä liikuessa, vedä ylös tai paina alas ja vapauta kytkin.

## \* HUOMAUTUS

Jos sähköikkuna ei toimi normaalisti, automaattinen sähköikkunajärjestelmä on alustettava seuraavasti:

1. Kytke virtalukko ON-asentoon.
2. Sulje ikkuna ja jatka sähköikkunakytkimen painamista vähintään sekunnin ajan ikkunan sulkeutumisen jälkeen.

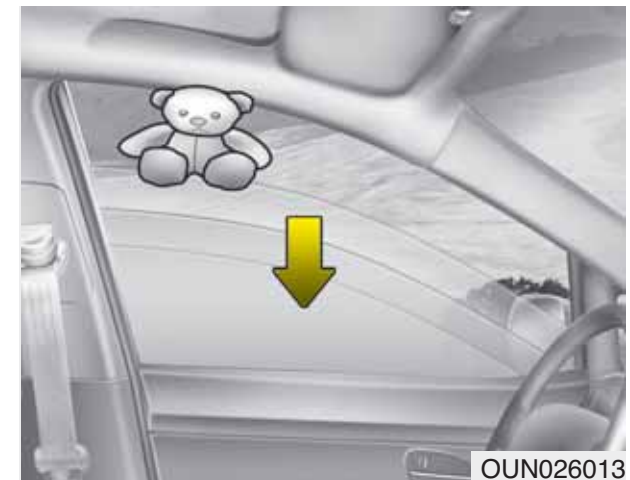

## Automaattinen suunnanvaihtotoiminto (mikäli varusteena)

Jos esine tai ruumiinosa estää ikkunan nousuliikkeen, ikkuna tunnistaa vastustavan liikevoiman ja pysäyttää nousuliikkeen. Tämän jälkeen ikkuna laskeutuu noin 30 cm, jotta este voidaan poistaa.

Jos ikkuna tunnistaa vastustavaa voimaa, kun sähköikkunakytkintä vedetään jatkuvasti ylös, ikkunan nostoliike keskeytyy ja se laskeutuu sitten noin 2,5 cm. Lisäksi jos sähköikkunakytkintä pidetään jatkuvasti pohjassa vielä 5 sekunnin sisällä ikkunan laskeutumisen jälkeen, automaattinen ikkunan suunnanvaihtotoiminto poistuu käytöstä.

### \* HUOMAUTUS

Automaattinen suunnanvaihtotoiminto on aktiivinen ainoastaan, kun automaattista nostotoimintoa käytetään (kytkin vedetty kokonaan ylös). Automaattinen suunnanvaihtotoiminto ei ole käytössä, jos ikkunaa nostetaan sähköikkunakytkimen puoliväliasennossa.

### ⚠ VAROITUS

**Tarkasta aina ennen ikkunan nostamista, ettei väliin jää esteitä. Näin voit välttää loukkaantumiset ja ajoneuvovahingot. Jos ikkunan ja yläpilarin väliin jää esine, jonka paksuus on alle 4 mm, automaattinen avaustoiminto ei havaitse tätä eikä pysähdy tai palaudu taaksepäin.**

### Sähköikkunoiden lukituspainike



ORP042014



ORP042014L

Kuljettaja voi poistaa takamatkustajien sähköikkunoiden kytkimet käytöstä painamalla kuljettajan ovelta sijaitsevan sähköikkunoiden lukituspainikkeen LOCK-asentoon (painettu pohjaan).



 **HUOMIO**

- *Estääksesi mahdolliset sähköikkunajärjestelmän vahingot, älä avaa tai sulje enempää kuin yhtä ikkunaa kerrallaan. Tämä takaa myös sulakkeen pitkän käyttöiän.*
- *Älä koskaan käytä kuljettajan oven pääkytkintä ja yksittäisen oven ikkunan avauspainiketta samanaikaisesti eri suuntiin. Jos näin toimitaan, ikkuna pysähtyy eikä sitä voida avata tai sulkea.*

 **VAROITUS - Ikkunat**

- **ÄLÄ KOSKAAN** jätä virtaavainta autoon.
- **ÄLÄ KOSKAAN** jätä lasta autoon ilman valvontaa. Pienikin lapsi voi aiheuttaa ajoneuvon tahattoman liikkumisen, itsensä kiilautumisen ikkunan väliin tai muuntyyppisen itsensä tai muun henkilön loukkaantumisen.
- Varmista aina kahdesti, ettei käsiä, päitä tai muita esteitä ole tiellä ennen ikkunan sulkeamista.
- Älä anna lasten leikkiä sähköikkunoilla. Pidä kuljettajan oven sähköikkunoiden lukituskytkin LOCK-asennossa (painettuna). Vakavia loukkaantumisia voi seurata lapsen tarkoituksettomasta ikkunan käytöstä.
- Älä työnnä naamaa tai käsivartta ulos ikkunasta ajon aikana.

## KONEPELTI

### Konepellin avaaminen

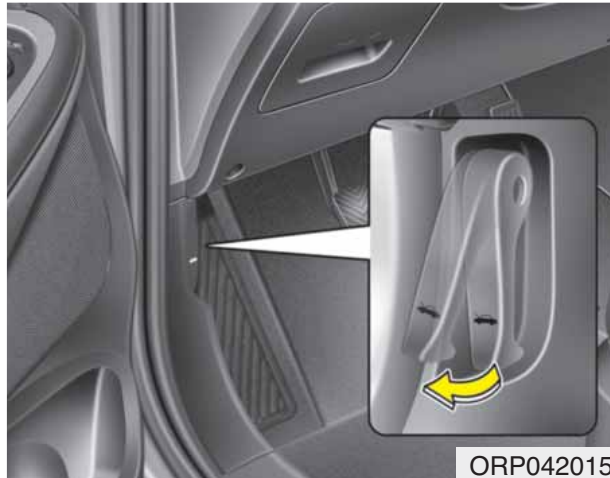

1. Vedä avausvivusta avataksesi konepellin kiinnityksen. Konepelti ponnahtaa hieman auki.

#### **VAROITUS**

Konepelti voidaan avata, kun ajoneuvo on pysäköity tasaiselle pinnalle, moottori on sammutettu, vaihdevipu on P-asennossa (automaattivaihteisto) tai 1-/R-asennossa (käsivaihteisto) ja seisontajarru on kytketty.



2. Siirry ajoneuvon etuosaan, nosta konepeltiä hieman, vedä konepellin keskiosan sisäpuolen tuulisalvasta (1) ja nosta konepelti (2).



3. Vedä tukitanko irti.
4. Pidä konepelti auki tukitangon varassa.

**VAROITUS - Kuumat osat**  
Ole erityisen varovainen, ettet koske tukitankoon, kun moottori ja sen osat ovat kuumia. Seurauksena voi olla palovammoja tai vakavia loukkaantumisia.

### Konepellin sulkeminen

1. Ennen konepellin sulkemista tarkasta seuraavat asiat:
  - Kaikkien moottoritilan täyttökorkkien on oltava oikein kiinnitetty.
  - Hansikkaat, rievut ja kaikki muut syttyvät materiaalit on poistettava moottoritilasta.
2. Palauta tukitanko sen kiinnikkeeseen estääksesi sen liikkumisen.
3. Laske konepelti noin 30 cm päähän ala-asennosta ja anna sen pudota loppumatka. Varmista, että se lukkiutuu paikoilleen.

#### **WARNING - Konepelti**

- Ennen konepellin sulkemista varmista, että kaikki esteet on poistettu konepellin tieltä. Jos konepelti suljetaan, kun konepelliaukon tiellä on esteitä, seurauksena voi olla omaisuusvahinkoja tai vakavia loukkaantumisia.
- Älä jätä hanskoja, riepuja tai muita syttyviä tavaroita moottoritilaan. Näin toimimalla saattaa syttyä tulipalo.

#### **VAROITUS**

- Tarkasta aina kahdesti, että konepelti on hyvin kiinnittynyt ennen ajoon lähtöä. Jos se ei ole kiinnittynyt, konepelti voi aueta ajon aikana, josta voi seurata näkyvyyden täydellinen menetys ja sitä kautta onnettomuus.
- Tukitangon on oltava kiinnitetty sille tarkoitettuun aukkoon aina, kun moottoritilaa tarkastetaan. Tämä estää konepellin putoamisen ja siitä aiheutuvat vahingot.
- Älä liiku autolla, kun konepelti on nostettu. Näkyvyys on estetty ja konepelti voi pudota tai vahingoittua.

**⚠ VAROITUS**



**Kun tarkastat moottoritilaa, varo, ettet vahingoita päätäsi konepellin turvalukitukseen, joka sijaitsee konepellin sisäpuolella.**

## POLTTOAINEEN TÄYTTÖKANSI

### Polttoainekannen avaaminen



Polttoaineen täyttökansi on avattava matkustamosta vetämällä kuljettajan jalkatilassa istuimen vieressä sijaitsevaa avausvipua.

### \* HUOMAUTUS

Jos polttoaineen täyttökansi ei aukea sen ympärille muodostuneen jään johdosta, napauta tai paina varovaisesti kantta rikkoaksesi jään ja avataksesi kannen. Älä käytä voimaa kannen avaamiseen. Tarvittaessa voit suihkuttaa tarkoituksenmukaista, hyväksyttyä jäänpoistoainetta (älä käytä jäähdyttimen pakkasnestettä) tai siirtää auton lämpimään paikkaan jään sulattamiseksi.

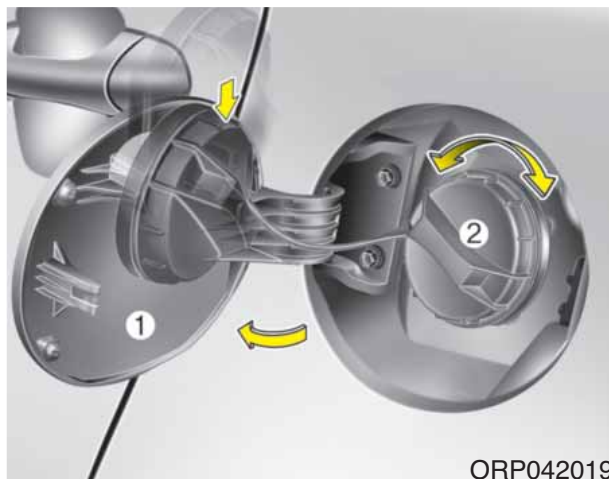

1. Sammuta moottori.
2. Vedä polttoaineen täyttökannen avausvipua ylös avataksesi kannen.
3. Vedä täyttökansi (1) kokonaan auki.
4. Irrottaaksesi korkin (2), käännä sitä vastapäivään.
5. Tankkaa tarpeen mukaan.

### Polttoaineen täyttökannen sulkeminen

1. Kiinnittääksesi korkin, käännä sitä myötäpäivään, kunnes kuuluu lukitusääni. Tämä ilmaisee, että korkki on kiinnittynyt kunnolla.
2. Sulkeaksesi kannen paina sen reunusta. Varmista kunnollinen sulkeutuminen.

### \* HUOMAUTUS

Tankatessasi täyteen mäessä, polttoainemittari ei välttämättä osoita 1 (tai F) asenoa.

Tämä ei ole toimintahäiriö. Kun siirät ajoneuvon tasaiselle alustalle, polttoainemittari siirtyy osoittamaan täyttä asentoa.

**⚠ VAROITUS - Tankkaaminen**

- Jos polttoainetta suihkuu paineella ulos, se voi osua vaatteisiisi tai ihoosi altistaen sinut helpommin tulipalolle ja palovammoille. Poista polttoainekorkki aina varovaisesti ja hitaasti. Jos korkista vuotaa polttoainetta tai kuulet siihenää, odota tämän loppumista ennen kuin avaat korkin kokonaan.
- Älä täytä tankatessa enempää sen jälkeen, kun suutin automaattisesti katkaisee polttoaineen virran.
- Varmista aina polttoainekorkin hyvä kiinnittyminen, jotta polttoainetta ei vuotaisi mahdollisessa onnettomuudessa.

**⚠ VAROITUS - Tankkaamisen vaarat**

Autoteollisuuden polttoaineet ovat helposti syttyviä tuotteita. Kun tankkaat, pyydämme noudattamaan seuraavia ohjeita huolellisesti. Jos et noudata näitä suosituksia, seurauksena saattaa olla vakavia henkilövahinkoja, palovammoja tai hengenvaarallinen räjähdys.

- Lue ja noudata kaikkia huoltoasemalla esiintyviä varoituksia.
- Ennen tankkaamista ota selvää polttoaineen hätäkatkaisimen sijainnista, mikäli sellainen huoltoasemalla on.
- Ennen kuin tartut polttoainepistooliin, sinun on estettävä mahdollisten staattisten sähköpurkausten syntyminen koskemalla johonkin auton metallipintaan. Lisäksi sinun on oltava turvallisella etäisyydellä polttoaineen täyttöaukosta, suuttimesta tai muusta polttoainelähteestä.

(Jatkuu)

(Jatkuu)

- Älä mene takaisin autoon, kun olet jo aloittanut tankkauksen, sillä sinusta voi aiheutua staattinen sähköpurkaus. Kangas (polyesteri, satiini, nailon yms.) tai muu materiaali, joka pystyy tuottamaan sähköpurkauksen, voi aiheuttaa koskettaessaan, hangatessaan tai liukuessaan sellaisen. Staattinen sähköpurkaus voi sytyttää polttoainehöyryn räjähdysmäisesti. Jos sinun on pakko mennä matkustamoon, sinun tulee estää jälleen mahdollinen sähköpurkauksen syntyminen koskemalla auton metalliosaa, joka on kaukana polttoaineen täyttöaukosta, suuttimesta tai muusta polttoainelähteestä.

(Jatkuu)



### (Jatkuu)

- Kun käytät hyväksytyä, kannettavaa polttoaineen varasäiliötä, aseta se ennen tankkaamista maahan. Säiliön aiheuttama staattinen sähköpurkaus voi sytyttää polttoainehöyryt räjähdysmäisesti. Kun tankkaaminen on aloitettu, kosketus autoon tulee säilyttää, kunnes tankkaaminen on lopetettu.

Käytä ainoastaan kuljetettavaa, muovista polttoaineen varasäiliötä, joka on suunniteltu bensiinin kuljettamiseen ja varastointiin.

- Älä käytä matkapuhelinta tankatessasi. Sähkövirta ja/tai matkapuhelimen elektroninen häiriö voi sytyttää polttoainehöyryt aiheuttaen tulipalon.

(Jatkuu)

### (Jatkuu)

- Sammuta moottori aina tankkauksen ajaksi. Moottoriin liittyvien sähkökomponenttien kipinät voivat sytyttää polttoainehöyryt aiheuttaen tulipalon. Kun tankkaaminen on suoritettu, tarkasta, että polttoainekorkki ja täyttöaukko ovat kunnolla kiinni ennen moottorin käynnistämistä.
- ÄLÄ käytä tulitikkuja tai sytytintä ÄLÄKÄ TUPAKOI tai jätä palavaa savuketta autoon ollessasi huoltoasemalla tai etenkin tankkauksen aikana. Autoteollisuuden polttoaineet ovat helposti syttyviä ja voivat syttyä tuleen kipinästä.
- Jos tulipalo syttyy tankkauksen aikana, poistu välittömästi auton läheisyydestä ja ota yhteys huoltoaseman hoitajaan ja soita sitten paikalliseen hätänumeroon. Noudata kaikkia heidän tarjoamia turvaohjeita.

### HUOMIO

- *Huolehdi, että tankkaat autosi luvun 1 kappaleen "Polttoainevaatimukset" mukaisesti.*
- *Jos polttoaineentäyttöaukon kansi vaatii vaihtoa, pyydämme huolehtimaan, että käytä erityisesti ajoneuvollesi suunniteltua varaosaa. Väärä polttoainekorkki voi aiheuttaa vakavia toimintahäiriöitä polttoaine- tai päästöjen hallintajärjestelmään. Jos haluat lisätietoja, suosittelimme ottamaan yhteyden valtuutettuun Kia-huoltoon.*
- *Älä läikytä polttoainetta auton ulkopinnoille. Maalatalle pinnalle läikkynyt polttoaine saattaa vahingoittaa maalia riippumatta polttoainelaadusta.*
- *Tankkaamisen jälkeen varmista polttoainekorkin hyvä kiinnittyminen, jotta polttoainetta ei vuotaisi mahdollisessa onnettomuudessa.*

## PANORAMA-KATTOLUUKKU (MIKÄLI VARUSTEENA)



ORP042020

Jos autosi on varustettu kattoluukulla, voit liu'uttaa tai kallistaa sitä kattoluukun ohjausvivulla, joka sijaitsee yläpuolisessa ohjauspaneelissa.

Kattoluukku voidaan avata, sulkea tai kallistaa ainoastaan, kun virtalukko on ON-asennossa.

- Kylmissä ja kosteissa olosuhteissa kattoluukku ei välttämättä toimi kunnolla sen jäätyamisen johdosta.
- Rankkasateen tai autopesun jälkeen muista pyyhkiä ylimääräinen vesi kattoluukun päältä ennen sen käyttämistä.



### **HUOMIO - Kattoluukun ohjausvipu**

***Älä jatka kattoluukun ohjausvivun käyttämistä, kun kattoluukku on kokonaan auennut, sulkeutunut tai kallistunut. Käyttömoottori tai järjestelmän osat saattavat vahingoittua.***

## Avonaisen kattoluukun varoitus (mikäli varusteena)



ORP042085/ORP042227

Jos kuljettaja poistaa virta-avaimen (smart key: moottori sammutetaan) ja avaa kuljettajan oven kattoluukun ollessa vielä avoinna, varoitusmerkkiäni kytkeytyy noin 7 sekunniksi yhdessä LCD-näytön varoitusviestin kanssa.

Sulje kattoluukku huolellisesti ennen ajoneuvosta poistumista.

## Aurinkoverho



- Avataksesi aurinkoverhon paina sen ohjauskytkintä (1).
- Sulkeaksesi aurinkoverhon, kun kattoluukku on suljettu.
  - Paina aurinkoverhon ohjauskytkintä (2).
  - Paina kattoluukun ohjauskytkintä eteenpäin tai paina sitä alas.

Pysäyttääksesi liikkeen missä tahansa pisteessä paina aurinkoverhon kytkintä hetkellisesti.

## Kattoluukun liu'uttaminen

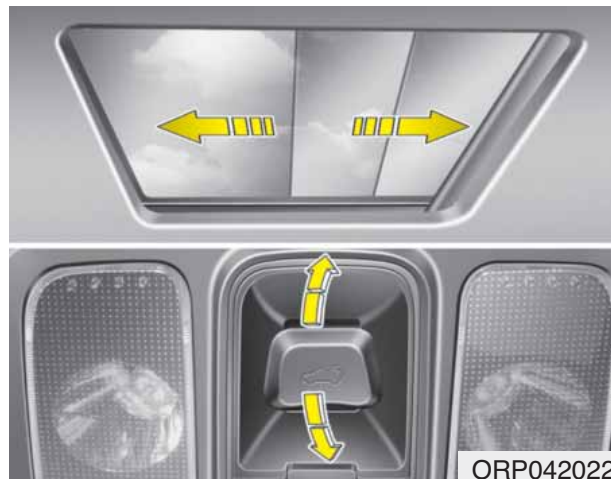

### ***Kun aurinkoverho on kiinni***

Jos vedät kattoluukun ohjausvipua taaksepäin, ensin aurinkoverho liikkuu kokonaan auki ja sen jälkeen kattoluukku. Keskeyttääksesi kattoluukun liikkeen, paina tai vedä sen ohjausvipua hetkellisesti.

### ***Kun aurinkoverho on auki***

Jos vedät kattoluukun ohjausvipua taaksepäin, kattoluukun lasi liikkuu kokonaan auki. Keskeyttääksesi kattoluukun liikkeen, paina tai vedä sen ohjausvipua hetkellisesti.

## Kattoluukun kallistaminen



### ***Kun aurinkoverho on kiinni***

Jos painat kattoluukun ohjausvipua ylöspäin, ensin aurinkoverho liikkuu kokonaan auki ja sitten kattoluukun lasi kallistuu.

Keskeyttääksesi kattoluukun liikkeen, paina tai vedä sen ohjausvipua hetkellisesti.

### ***Kun aurinkoverho on auki***

Jos painat kattoluukun ohjausvipua ylöspäin, kattoluukun lasi kallistuu.

Keskeyttääksesi kattoluukun liikkeen, paina tai vedä sen ohjausvipua hetkellisesti.

## Kattoluukun sulkeminen

### *Kattoluukun lasin sulkeminen aurinkoverhon kanssa*

Paina kattoluukun ohjausvipua eteenpäin.

Kattoluukun lasi sulkeutuu, jonka jälkeen aurinkoverho sulkeutuu automaattisesti.

Keskeyttääksesi kattoluukun liikkeen, paina tai vedä sen ohjausvipua hetkellisesti.

### *Automaattinen suunnanvaihto*

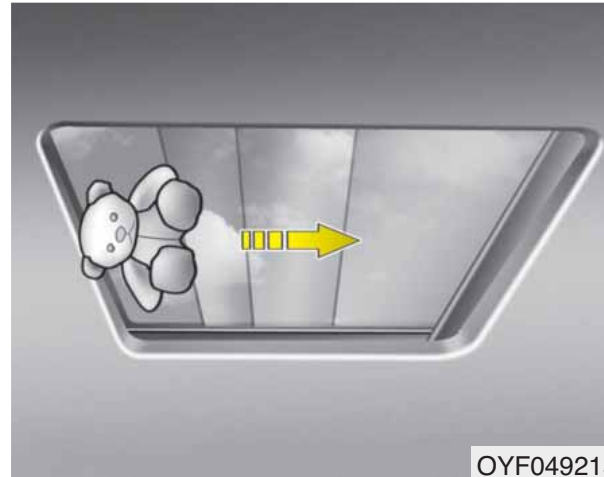

OYF049215

Jos esine tai ruumiinosa havaitaan tiellä kattoluukun tai aurinkoverhon automaattisen sulkuliikkeen aikana, luukun liikesuunta vaihtuu ja se pysähtyy.

Automaattinen suunnanvaihtotoiminto ei toimi, jos liukuvan lasin tai aurinkoverhon väliin jää pienikokoinen este. Sinun tulee aina tarkastaa ennen kattoluukun sulkemista, että kaikki matkustajat ja esineet ovat poissa luukun tieltä.

### **VAROITUS - Kattoluukku**

- Varo, ettei kenenkään pää, käsi tai ruumiinosa jää sulkeutuvan kattoluukun väliin.
- Älä työnnä kasvoja, kaulaa tai mitään ruumiinosaa ulos avatusta kattoikkunasta ajon aikana.
- Varmista, että kätesi ja kasvossi ovat turvallisesti poissa sulkeutuvan kattoluukun tieltä.
- Panorama-kattoluukku on valmistettu lasista, jonka vuoksi se saattaa särkyä mahdollisessa onnettomuudessa. Jos turvavöitä ei käytetä, kuljettaja tai matkustaja saattaa lentää kattoikkunan kautta, jonka seurauksena voi olla loukkaantuminen tai menehtyminen. Kaikkien matkustajien turvallisuuden takaamiseksi on huolehdittava sopivien turvavarusteiden käytöstä (esim. turvavyö, turvakaukalo jne.).

### HUOMIO

- *Poista säännöllisesti lika, jota saattaa kerääntyä liukukiskoihin.*
- *Jos yrität avata kattoluukku pakkasella tai kun kattoluukun päällä on lunta tai jäätä, lasi tai käyttömoottori voivat vaurioitua.*
- *Jos kattoluukku avataan saateella tai autopesua, vettä saattaa kulkeutua matkustamoon aiheuttaen vesivahinkoja.*

### Kattoluukun toiminnan alustaminen

Aina kun auton akku on ollut tyhjentyneenä tai irrotettuna tai kyseinen sulake on palanut, sinun on alustettava kattoluukkujärjestelmä seuraavasti:

1. Käynnistä moottori.
2. Sulje kattoluukku kokonaan, jos se on avoinna.
3. Vapauta kattoluukun ohjausvipu.
4. Paina kattoluukun ohjausvipu eteen, sulkusuuntaan (noin 10 sekunniksi), kunnes aurinkovarho avautuu ja kattoluukun lasi kallistuu. Vapauta sitten vipu.

5. Paina ohjausvipua eteenpäin sulkusuuntaan 3 sekunnin sisällä, kunnes kattoluukku käyttäytyy jälleen seuraavasti:

Kattoluukun lasi liukuu auki →  
Kattoluukun lasi liukuu kiinni →  
Aurinkoverho sulkeutuu

Vapauta sitten vipu.

Kun tämä on suoritettu, kattoluukkujärjestelmän toiminta on alustettu.

Jos haluat lisätietoja, suosittelemme ottamaan yhteyden valtuutettuun Kia-huoltoon.

### \* HUOMAUTUS

Jos et alusta kattoluukun toimintaa, se ei välttämättä toimi oikein.



## OHJAUSPYÖRÄ

### Sähköinen ohjaustehostin (EPS)

Ohjaustehostin käyttää moottoria helpottaakseen sinua auton ohjaamisessa. Jos moottori ei ole käynnissä tai ohjaustehostin ei ole käytettävissä, autoa voidaan yhä ohjata, mutta se vaatii enemmän voimaa.

Moottoria käyttävää ohjaustehostinta ohjaa ohjaustehostimen ohjausyksikkö, joka tunnistaa ohjauspyörän vääntömomentin ja auton nopeuden, joiden mukaan tehostusta hallitaan.

Ohjaukseen tarvitaan vähemmän tehostusvoimaa ajoneuvon nopeuden kasvaessa ja vastaavasti sitä tarvitaan enemmän nopeuden laskiessa, jotta ohjauspyörän kääntäminen helpottuisi.

Jos havaitset muutoksia ohjaustuntumassa auton normaalikäytön aikana, suosittelemme tarkastuttamaan ohjaustehostimen valtuutetussa Kia-huollossa.

### \* HUOMAUTUS

Seuraavia tapahtumia saattaa esiintyä auton normaalissa käytössä:

- EPS-varoitusvalo ei syty palaamaan.
- Ohjaustuntuma on raskas heti virran kytkemisen jälkeen. Näin tapahtuu, kun EPS-järjestelmä suorittaa järjestelmädiagnoosia. Kun diagnoosi on suoritettu, ohjaustuntuma palautuu normaaliksi.
- EPS-releestä saattaa kuulua nap-sahdusääni virtalukon kytkemisen jälkeen ON- tai LOCK/OFF-asentoon.
- Moottorista voi kuulua ääntä, kun auto on pysähtyneenä tai liikkuu alhaisella nopeudella.
- Ohjaustuntuma muuttuu raskaammaksi, jos ohjauspyörää käännetään jatkuvasti, kun auto ei liiku. Kuitenkin muutaman minuutin jälkeen sen normaalitoiminta palautuu.

(Jatkuu)

(Jatkuu)

- Jos sähköisen ohjaustehostimen järjestelmissä havaitaan häiriö, mittaristoon syttyy varoitusvalo jatkuvana tai vilkkuvana ja EPS keskeyttää kuljettajan avustamisen ajoneuvon ohjaamisessa estääkseen mahdolliset onnettomuudet. Suosittelemme, että tarkastutat järjestelmän valtuutetussa Kia-huollossa.
- Kun käytät ohjauspyörää matalissa lämpötiloissa, järjestelmästä voi kuulua normaalista poikkeavaa melua. Kun lämpötila nousee, melu katoaa. Tämä on normaali ilmiö.
- Jos käännät ohjauspyörää jatkuvasti ääriasentoihin ajoneuvon ollessa paikallaan, ohjaus alkaa muuttua jäykäksi liikealueen päädyistä. Tämä ei järjestelmän toimintahäiriö vaan turvallisuustoiminto. Ohjauspyörä palaa normaaliin tilaan tietyn ajan kuluttua.
- Jos latausjärjestelmän varoitusvalo syttyy tai jännite on muuten alhainen (kun latausjärjestelmä (tai akku) ei toimi normaalisti tai siinä on toimintahäiriö), ohjauspyörän liikuttaminen saattaa muuttua raskaaksi ja vaikeaksi käyttää.



## Ohjauspyörän asento

Ennen ajoonlähtöä ohjauspyörä voidaan säätää halutulle korkeudelle ja etäisyydelle. Voit myös nostaa sen antaaksesi jaloillesi tilaa astuessasi sisään autoon ja poistuessasi siitä.

Ohjauspyörä tulee säätää siten, että se on ajon kannalta miellyttävässä asennossa ja ettei se tule mittariston varoitusvalojen ja mittareiden tielle.

### **VAROITUS**

- **Älä koskaan säädä ohjauspyörän kulmaa ja korkeutta ajon aikana. Saatat menettää ohjauksen hallinnan, joka voi johtaa henkilövahinkoihin tai onnettomuuksiin.**
- **Säädön jälkeen liikuta ohjauspyörää ylös ja alas ollaksesi varma, että se on lukittunut paikoilleen.**



Muttaaksesi ohjauspyörän kulmaa, paina lukitsinvipu (1) ala-asentoon, säädä ohjauspyörä haluttuun kulmaan (2) ja korkeuteen (3) ja vedä sitten lukitsinvipu yläasentoon lukitaksesi ohjauspyörän paikoilleen. Muista aina säätää ohjauspyörä haluttuun asentoon ennen ajoonlähtöä.

## Lämmitetty ohjauspyörä (mikäli varusteena)

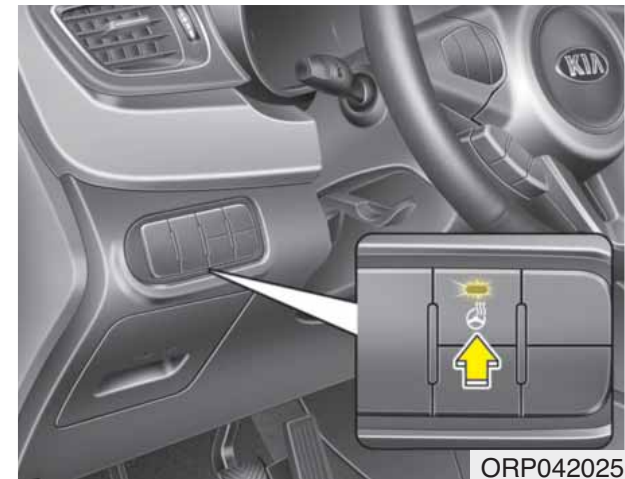

Ohjauspyörän lämmitin kytkeytyy, kun sen lämmityspainiketta painetaan virtalukon ollessa ON-asennossa.

**\* HUOMAUTUS**

- Ohjauspyörän lämmitin sammuu automaattisesti 30 minuutin käytön jälkeen.
- Jos sammutat moottorin puolen tunnin sisällä lämmittimen kytkemisen jälkeen, se palautuu automaattisesti toimintaan, kun virta jälleen kytketään.

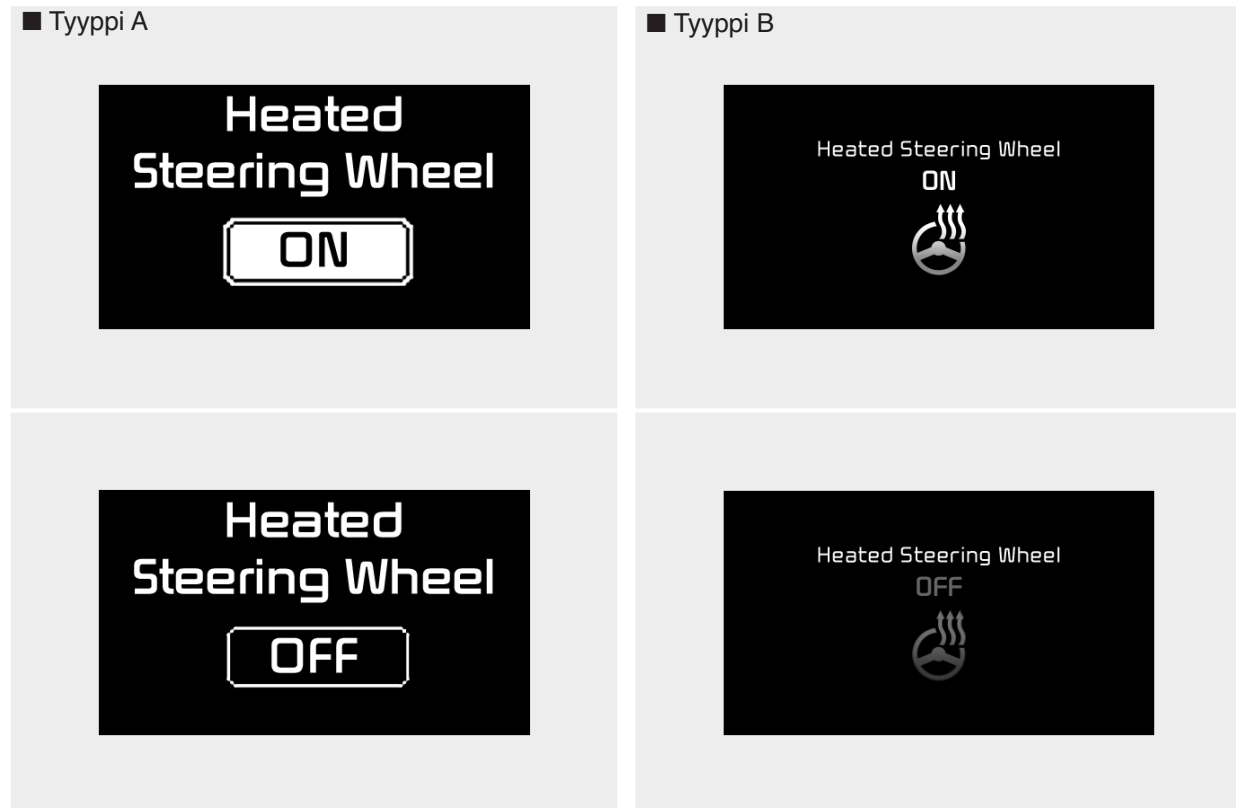

ORP042236/ORP042237/ORP042268/ORP042269

Painikkeen merkkivalo kytkeytyy ja LCD-näytölle syttyy ilmoitus.

Kytkeäksesi ohjauspyörän lämmityksen pois päältä paina painiketta uudelleen. Painikkeen merkkivalo sammuu ja LCD-näytölle syttyy ilmoitus.

## **! HUOMIO**

- **Älä kiinnitä mitään tarviketyypistä tartuntapintaa ohjauspyörään. Tämä voi vahingoittaa ohjauspyörän lämmitintä.**
- **Kun puhdistat lämmittimellä varustettua ohjauspyörää, älä käytä orgaanisia liuottimia, kuten maalitinneriä, bentseeniä, alkoholia tai bensiiniä. Muussa tapauksessa ohjauspyörän pinta saattaa vahingoittua.**
- **Jos ohjauspyörän pinta vahingoittuu terävästä kappaleesta, myös lämmittimen komponentit saattavat vahingoittua.**

## **Äänimerkki**



Käyttääksesi äänimerkkiä, paina ohjauspyörän kohtaa, jossa on äänimerkin tunnus.

Tarkasta äänimerkin toiminta säännöllisesti varmistuaksesi, että se toimii oikein.

## **\* HUOMAUTUS**

Käyttääksesi äänimerkkiä, paina ohjauspyörän kohtaa, jossa on äänimerkin tunnus (ks. kuva). Äänimerkki toimii ainoastaan, kun tätä kohtaa painetaan.

## **! HUOMIO**

**Älä iske äänimerkkiä voimakkaasti tai paina nyrkillä sitä käytäessäsi. Älä paina äänimerkkiä terävällä kappaleella.**

## FLEX STEER - Ohjaustehostuksen asetus (mikäli varusteena)



Ohjaustehostuksen asetuksen (FLEX STEER) kytkimellä säädetään sitä, kuinka paljon ohjaukseen tarvitaan voimaa kuljettajan tottumusten tai tieolosuhteiden mukaan.

Voit valita halutun ohjaustilan painamalla ohjaustilan painiketta.

Kun ohjaustilan painiketta painetaan, valittu tila näytetään LCD-näytöllä.

Jos ohjaustilan painiketta painetaan 4 sekunnin sisällä, ohjaustila vaihtuu.

Jos ohjaustilan painiketta ei paineta 4 sekunnin sisällä, LCD-näyttö palautuu aiempaan näkymään.

## Normaalitila

### ■ Tyyppi A



ORP042090

### ■ Tyyppi B

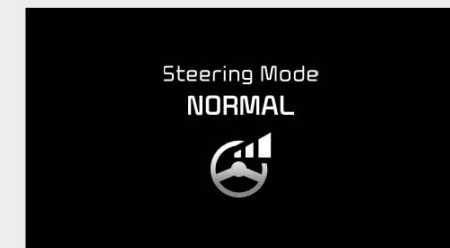

ORP042232

Normaalitila tarjoaa keskimääräisen ohjaustehostuksen.

## Comfort-tila

■ Tyyppi A



ORP042092

■ Tyyppi B



ORP042234

Ohjauksesta tulee kevyempi. Comfort-tila soveltuu yleensä käytettäväksi kaupunkiajossa tai pysäköinnissä. Lisäksi comfort-tila helpottaa ajamista, mikäli jäykkä ohjaus tuntuu liian raskaalta.

## Sport-tila

■ Tyyppi A



ORP042091

■ Tyyppi B



ORP042233

Ohjauksesta tulee raskaampi. Sport-tilaa käytetään yleensä maantie- tai moottoritieajossa.

## ! HUOMIO

- *Turvallisuussyistä LCD-näytön tila vaihtuu, jos painat ohjaustehostuksen asetuksen painiketta ohjauspyörän ollessa käytössä. Samanaikaisesti ohjaustehostuksen voimakkuus vaihtuu automaattisesti valittuun tilaan.*
- *Ole varovainen muuttaessasi ohjaustilaa ajon aikana.*
- *Jos elektroninen ohjaustehostin ei toimi oikein, ohjaustehostuksen asetus ei myöskään toimi.*

## PEILIT

### Matkustamon taustapeili

Säädä taustapeili siten, että näkyvyys keskittyy takaikkunan keskikohtaan läpi. Tee tämä säätö ennen kuin lähdet ajamaan.

#### **VAROITUS - Näkyvyys taakse**

Älä aseta sellaisia tavaroita takaistuimille tai tavaratilaan, jotka voivat rajoittaa näkyvyyttä taakse.

#### **VAROITUS**

Älä säädä peilejä auton liikkessa. Tämä voi johtaa hallinnan menettämiseen ja sitä kautta hengenvaarallisiin vammoihin tai ainevahinkoihin.

#### **VAROITUS**

Älä muuta sisäpeiliä äläkä vaihda sitä toisentyypiseen. Tästä voi seurata vammoja mahdollisessa onnettomuudessa tai tilanteessa, jossa turvavyöyry laukeaa.

### Taustapeilin yö-/päivätoiminto (mikäli varusteena)

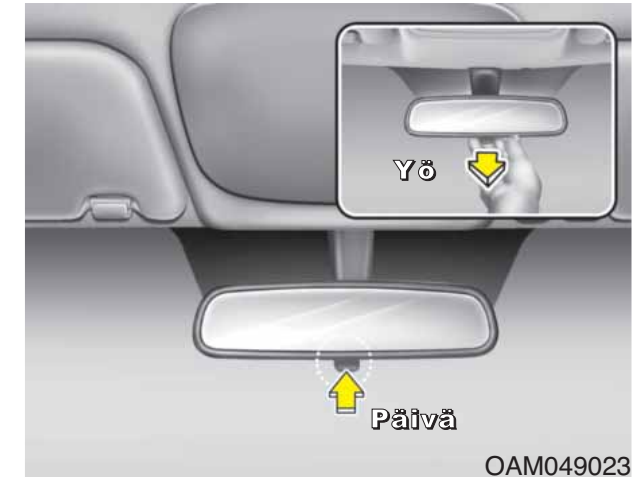

Tee tämä säätö ennen kuin lähdet ajamaan ja kun päivä-/yövipu on päiväasennossa.

Vedä päivä-/yövipua itseäsi kohti estääksesi takana olevien autojen ajovalojen häikäisyn ajaessasi yöllä.

*Muista, että yöasennossa takanäkymän selkeys heikkenee.*



### **Elektrokromaattinen taustapeili (ECM) (mikäli varusteena)**

Sähköinen taustapeili säättää automaattisesti takana olevan ajoneuvon ajovaloista aiheutuvaa häikäisyä yöllä tai heikossa valaistuksessa. Peilissä oleva tunnistin havaitsee auton ympärillä olevan valoisuustason ja säättää automaattisesti takana olevien autojen ajovaloista aiheutuvaa häikäisyä.

Kun moottori on käynnissä, taustapeiliin sijoitettu tunnistin säättää häikäisyä automaattisesti.

Aina kun vaihdevipu siirretään peruutus asentoon (R), peili asettuu automaattisesti kirkkaimpaan asentoon, jotta näkyvyys auton taakse parantuisi.

#### **⚠ HUOMIO**

**Käytä lasinpesunesteellä kostutettua paperia tai vastaavaa liinaa peilin puhdistamiseen. Älä suihkuta lasinpesunestettä suoraan peiliin, sillä se voi aiheuttaa pesunesteen kulkeutumisen peilin koteloon.**

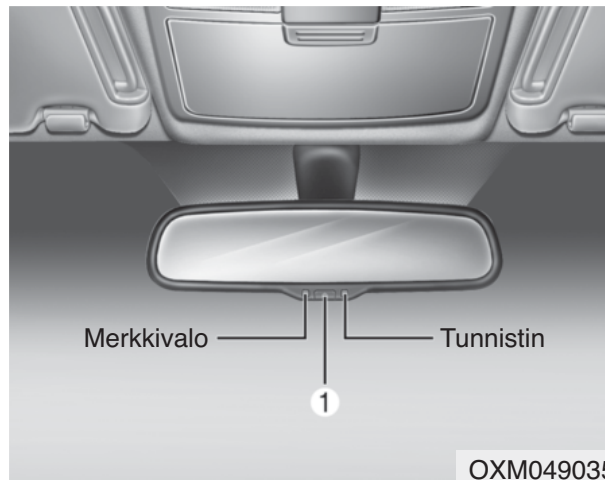

#### **Sähköisen taustapeilin käyttäminen:**

- Peili toimii oletuksena ON-asennossa aina, kun virta on kytketty päälle.
- Paina ON/OFF-painiketta (1) kytkäksesi automaattisen himmennystoiminnon pois päältä. Peilin merkkivalo sammuu.

Paina ON/OFF-painiketta (1) kytkäksesi automaattisen himmennystoiminnon päälle. Peilin merkkivalo syttyy.

### **Ovipeilit**

Muista säätää peilien kulmat ennen ajoon lähtöä.

Autosi on varustettu sekä vasemman että oikean puolen ovipeileillä. Peilejä voidaan säätää sähköisesti erityisellä kytkimellä. Peilit voidaan taittaa taakse automaattisen autopeson ajaksi tai ajettaessa ahtaan kadun läpi, jotta estettäisiin vahinkojen syntymiset.

#### **⚠ VAROITUS - Peilit**

- **Ovipeilit ovat kuperia. Peilistä näkyvät kohteet ovat lähempänä kuin mitä peilikuva näyttää.**
- **Käytä matkustamon taustapeiliä tai vilkaise taakse arvioidaksesi perässä ajavien ajoneuvojen todellisen etäisyyden vaihtaessasi kaistaa.**

**! HUOMIO**

*Älä raavi jäätä pois peilin pinnalta, koska lasipinta saattaa vahingoittua. Jos jää estää peilin liikkeen, älä säädä peiliä väkisin. Poistaaksesi jään, käytä jäänpoistosuihketta tai hyvin lämpimällä vedellä kostutettua sientä tai kangasta.*

**! HUOMIO**

*Jos peili on jumissa jäädä, älä säädä sitä väkisin. Käytä hyväksytyä jäänpoistosuihketta (ei jäähdyttimen pakkasnestettä) vapauttaaksesi jäätyneet mekanismit tai siirrä auto lämpimään paikkaan antaaksesi jään sulaa.*

**! VAROITUS**

**Älä säädä tai taita ovipeilejä auton liikkuessa. Tämä voi johtaa hallinnan menettämiseen ja sitä kautta hengenvaarallisiin vammoihin tai ainevahinkoihin.**

**Peilien säätö**

■ Tyypin A



ORP042028

■ Tyypin B



ORP042028L

Sähkötoimisella säätimellä voit säätää vasemman ja oikean puolen ovipeilin asennon.

Säätääksesi peilin asentoa, siirrä vipu (1) R (oikea) tai L (vasen) -asentoon valitaksesi oikean tai vasemman puolen peilin. Paina sitten vastaavaan suuntaan peilin säädintä säätääksesi valittua peiliä ylös, alas, vasemmalle tai oikealle.

Säädön jälkeen aseta vipu keski-asentoon estääksesi tahattomat säädöt.

## ⚠ HUOMIO

- **Peilien liike pysähtyy, kun ne saavuttavat ääriasennon, mutta moottori jatkaa toimintaa kytkimen painamisen ajan. Älä paina kytkintä pidempään kuin on tarpeen. Käyttömoottori voi vahingoittua.**
- **Älä yritä säätää ovipeilejä käsin. Näin toimimalla osat saattavat vahingoittua.**

## Ovipeilin taittaminen



### Käsitöiminen

Taittaaksesi ovipeilin, tartu peilin runkoon ja paina sitä ajoneuvon takaosaa kohti.

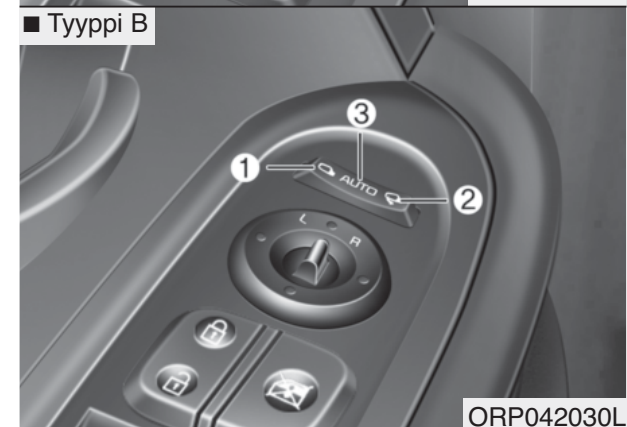
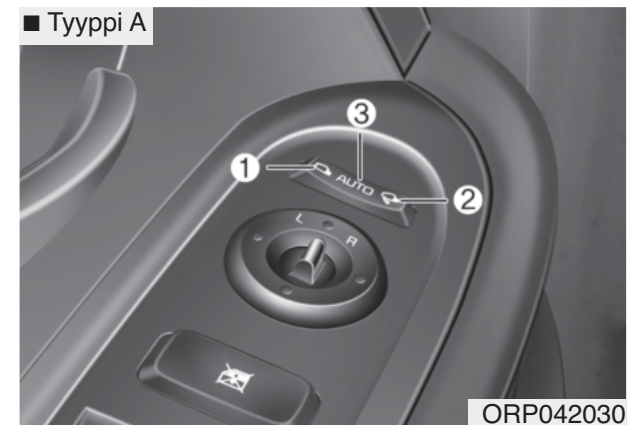

### Sähkösäätöinen

Ulkopeilit voidaan taittaa sisään tai ulos painamalla kytkintä seuraavasti.

- Vasemmalle (1):** Peilit taittuvat ulos.  
**Oikealle (2):** Peilit taittuvat sisään.

**Keskellä (AUTO, 3) :**

Peilit taittuvat sisään tai ulos automaattisesti seuraavasti:

- Ilman smart key -järjestelmää
  - Peilit taittuvat sisään tai ulos, kun ovet lukitaan tai avataan kauko-ohjaimella.
- Smart key -järjestelmällä
  - Peilit taittuvat sisään tai ulos, kun ovet lukitaan tai avataan smart key -avaimella.
  - Peilit taittuvat sisään tai ulos, kun ovet lukitaan tai avataan oven ulkokahvan painikkeella.
  - Peili taittuu ulospäin, kun lähestyt ajoneuvoa (ovien ollessa suljettu ja lukittu) smart keyn ollessa mukana.

 **HUOMIO**

***Sähköinen ovipeili on toiminnassa, vaikka virtalukko olisi OFF-asennossa. Kuitenkin estääkseen akun tarpeettoman tyhjenemisen, älä säädä peilejä pidempään kuin on tarpeen, kun moottori on sammuneena.***

 **HUOMIO**

***Jos varusteena ovat sähköiset ovipeilit, älä taita niitä käsin. Niiden moottorit voivat vahingoittua.***

## MITTARISTO

### ■ Tyyppi A



1. Kierroslukumittari
2. Nopeusmittari
3. Moottorin lämpömittari
4. Polttoainemittari
5. LCD-näyttö
6. Varoitus- ja huomautusvalot (mikäli varusteena)
7. Suuntavilkkujen merkkivalot

### ■ Tyyppi B



- \* Varsinainen auton mittaristo saattaa poiketa kuvan mukaisesta. Lisätietoja löydät tämän luvun kappaleesta "Mittarit".

ORP042040/ORP042041

## Mittariston käyttö

### Mittariston valaistuksen säätö (mikäli varusteena)

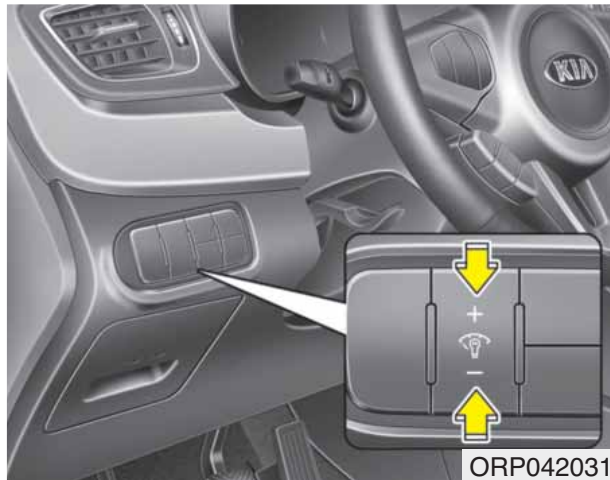

Mittariston valaistuksen kirkkautta voidaan säätää painamalla valaistuksen säätöpainiketta (“+” tai “-”), kun virtalukko tai moottorin Start/Stop-painike on ON-asennossa tai kun seisontavalot ovat päällä.

#### ■ Tyypä A



ORP042060

#### ■ Tyypä B



ORP042200

- Jos pidät valaistuksen säätöpainiketta pohjassa (“+” tai “-”), kirkkaus muuttuu jatkuvasti.
- Jos kirkkaus saavuttaa maksimi- tai minimitasoa, järjestelmä antaa äänimerkin.



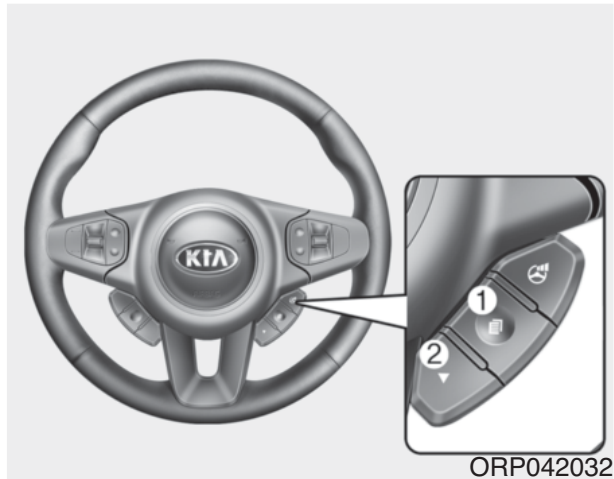

## LCD-näytön käyttö





LCD-näytön tilaa voidaan vaihtaa käyttämällä ohjauspyörän ohjauspainikkeita.

[Tyyppi A]

- (1)  : TRIP-painike ajotietojen tilan vaihtamiseen
- (2)  : RESET-painike kohteiden nollaamiseen

[Tyyppi B]

- (1)  : MODE-painike tilojen vaihtamiseen tai SELECT-painike valittujen kohtien asettamiseen
- (2)  : MOVE-painike kohteiden vaihtamiseen tai RESET-painike valittujen kohtien nollaamiseen

\* Saadaksesi lisätietoja LCD-tiloista, tutustu tämän luvun kappaleeseen "LCD-näyttö".

## Mittarit

### Nopeusmittari

■ Tyyppi A (km/h)



ORP042042

■ Tyyppi B (km/h)



ORP042045

■ Tyyppi A (mph, km/h)

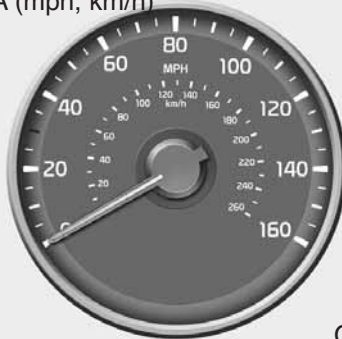

ORP042044

■ Tyyppi B (mph, km/h)



ORP042047

■ Tyyppi A (km/h, mph)



ORP042043

■ Tyyppi B (km/h, mph)



ORP042046

Nopeusmittari ilmoittaa ajoneuvon liikenopeuden ja se voidaan kalibroida kilometreinä (km/h) ja/tai maileina tunnissa (mph).

### Kierroslukumittari

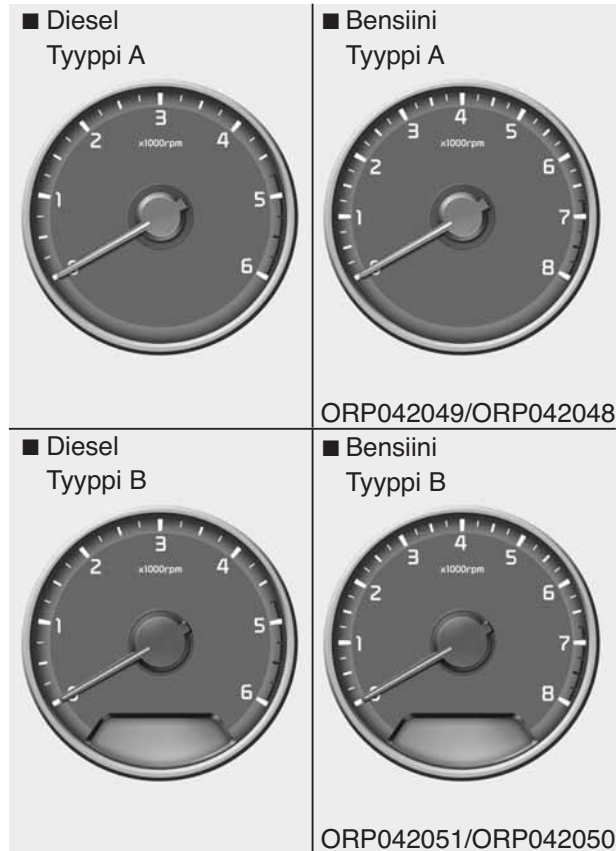

Kierroslukumittari ilmaisee moottorin likimääräisen kierrosmäärän minuutin aikana (rpm).

Käytä kierroslukumittaria oikeiden vaihtohetkien valitsemiseen ja estääksesi moottorin käyttämisen liian alhaisilla ja/tai korkeilla kierroksilla.

### ⚠ HUOMIO

**Älä käytä moottoria kierroslukumittarin punaisella alueella. Tämä saattaa aiheuttaa vakavia moottorivahinkoja.**

### Moottorin lämpömittari

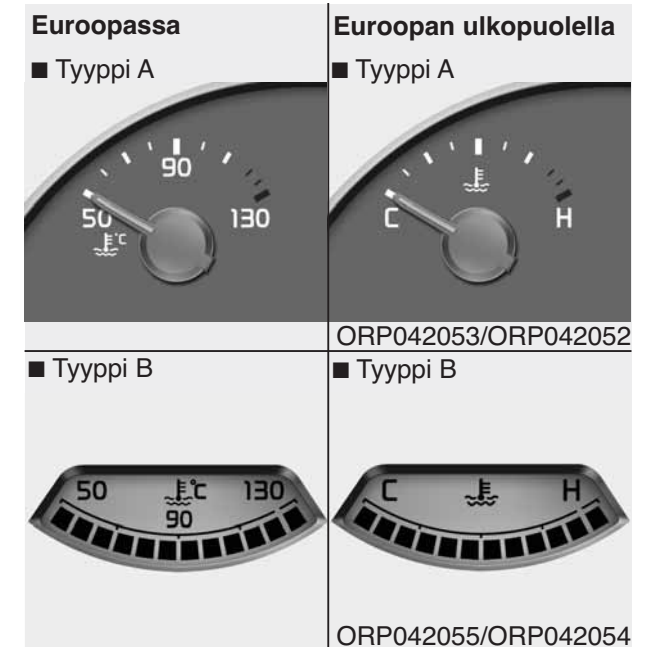

Tämä mittari osoittaa moottorin jäähdytysnesteen lämpötilan, kun virtalukko tai moottorin Start/Stop-painike on ON-asennossa.

**! HUOMIO**

*Jos mittarin osoitin liikkuu normaalin toiminta-alueen ulkopuolelle kohti "130 tai H"-asentoa, on kyseessä ylikuumentuminen, joka saattaa vahingoittaa moottoria.*

*Älä jatka ajamista ylikuumentuneella moottorilla. Jos autosi moottori ylikuumentuu, noudata luvun 6 kappaleessa "Jos moottori ylikuumentuu" esitettyjä ohjeita.*

**! VAROITUS**

**Älä koskaan poista jäähdyttimen korkkia, kun moottori on kuuma. Moottorin jäähdytysneste on paineessa ja saattaa aiheuttaa vakavia palovammoja. Odota, kunnes moottori on jäähtynyt ennen jäähdytysnesteen lisäämistä säiliöön.**

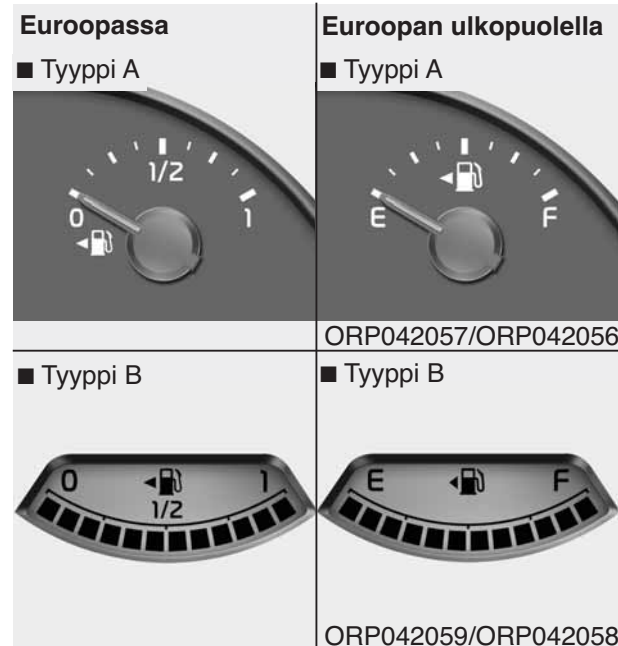
**Polttoainemittari**

Tämä mittari osoittaa arvon polttoainesäiliössä jäljellä olevan polttoainemäärästä.

**\* HUOMAUTUS**

- Polttoainesäiliön tilavuus on ilmoitettu luvussa 8.
- Polttoainemittari on varustettu alhaisen polttoainemäärän varoitusvalolla, joka syttyy polttoainesäiliön ollessa lähes tyhjä.

- Kallistuksissa ja mutkissa polttoainemittarin osoitin saattaa heilahdella tai alhaisen polttoainemäärän varoitusvalo saattaa syttyä aikaisemmin kuin tavallisesti johtuen polttoaineen liikkeestä säiliössä.

**! VAROITUS - Polttoainemittari**

**Polttoaineen ajaminen loppuun voi altistaa auton matkustajat vaaratilanteeseen.**

**Sinun tulee pysähtyä ja hankkia lisäpolttoainetta mahdollisimman pian varoitusvalon syttymisen jälkeen tai kun mittarin osoitin tulee lähelle "0" tai E (Empty) -tasoa.**

**! HUOMIO**

**Vältä hyvin alhaisella polttoainemäärällä ajamista. Polttoainesäiliön ajaminen loppuun aiheuttaa epätäydellistä palamista vahingoittaen katalyysaattoria.**

## Matkamittari

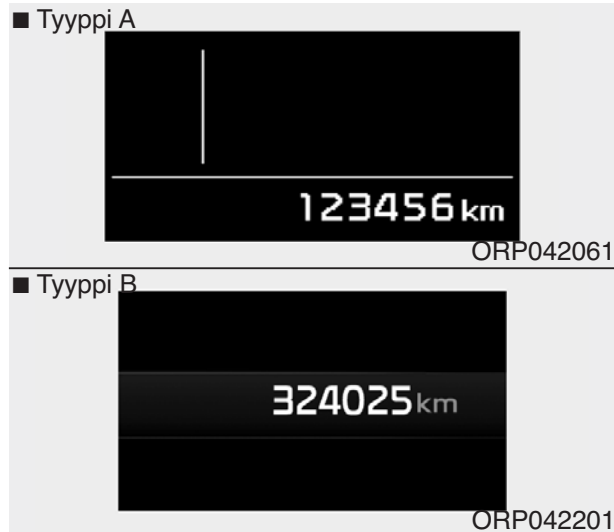

Matkamittari osoittaa ajoneuvolla ajettun kokonaisajomäärän ja sen mukaan tulee määrittää myös määräaikaishuoltojen ajankohdat.

- Matkamittarin toiminta-alue: 0 - 999 999 kilometriä tai mailia.

## Ulkoilman lämpömittari

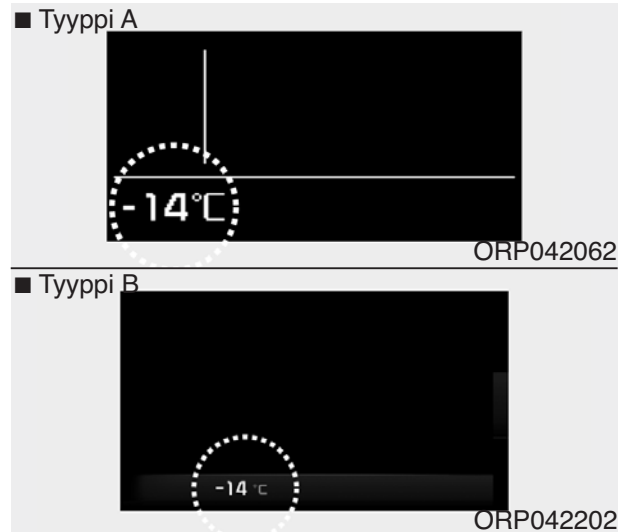

Tämä mittari osoittaa ulkoilman hetkellisen lämpötilan 1°C tarkkuudella.

- Lämpötila-alue: -40°C - 60°C.

Näytöllä näkyvä ulkoilman lämpötila ei muutu välittömästi, kuten yleisissä lämpömittareissa. Tällä on pyritty välttämään kuljettajan keskittymisen häiriintyminen.

Lämpötilayksikkö (°C tai °F) voidaan vaihtaa käyttämällä LCD-näytön "User Settings" -tilaa.

\* Saadaksesi lisätietoja, tutustu tämän luvun kappaleeseen "LCD-näyttö".

## Vaihteiston vaihdeilmais Automaattivaihteiston vaihdeil- mais (mikäli varusteena)

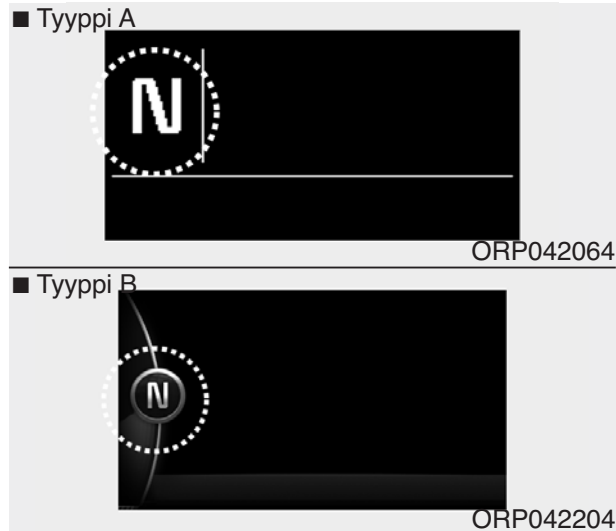

Tämä ilmaisin näyttää, minkä vaih-  
teen automaattivaihteisto on valinnut.

- Pysäköinti: P
- Peruutus: R
- Vapaa: N
- Ajo: D
- Sports-tila: 1, 2, 3, 4, 5, 6

## Käsivaihteiston ja sport-tilan vaihdeilmais (mikäli varusteena)

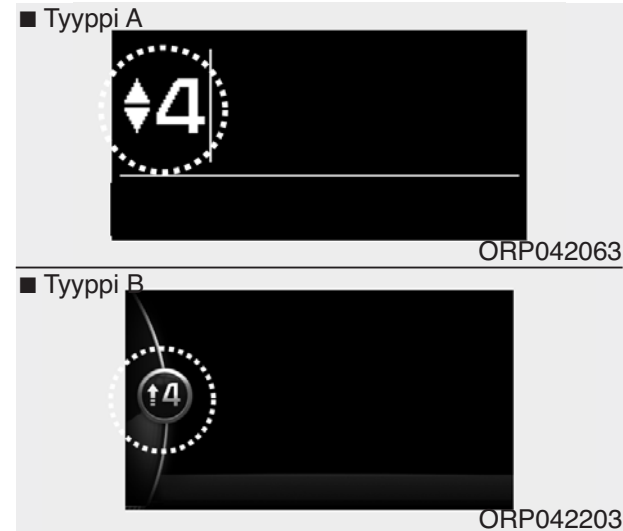

Tämä ilmaisin ehdottaa vaihdetta, jo-  
ta käyttämällä polttoainetta voitaisiin  
säästää.

Vaihtaminen:

- Ylös: ▲2, ▲3, ▲4, ▲5, ▲6
- Alas: ▼1, ▼2, ▼3, ▼4, ▼5

Esimerkiksi:

- ▲3: Ehdottaa vaihtamaan isommal-  
le, 3-vaihteelle (nykyinen vaihde  
on 2- tai 1-vaihde).
- ▼3: Ehdottaa vaihtamaan pienem-  
mälle, 3-vaihteelle (nykyinen  
vaihde on 4-, 5- tai 6-vaihde).

Jos järjestelmä ei toimi oikein, ilmaisini-  
ta ei näytetä.



**LCD-NÄYTTÖ (MIKÄLI VARUSTEENA)****LCD-tilat (tyypin B mittaristo)**

Tilat	Tunnus	Selitys
Ajotietokone		Tämä tila näyttää ajotietoja, kuten osamatkamittarin, polttoaineenkulutuksen jne. Lisätietoja löydät tämän luvun kappaleesta "Ajotietokone".
Huolto		Tämä tila ilmoittaa huoltovälit (ajomääränä tai päivinä) sekä TPMS-järjestelmään ja pesunesteen määrään liittyvät varoitusviestit.
Käyttäjäasetukset		Tässä tilassa voit muuttaa ovien, valojen jne. asetuksia.
LDWS (mikäli varusteena)		Tämä tila näyttää kaistavaroitinjärjestelmän (LDWS) tilan. Lisätietoja löydät luvun 5 kappaleesta "Kaistavaroitin (LDWS)".
A/V (mikäli varusteena)		Tämä tila näyttää A/V-järjestelmän tilan.
Turn By Turn (mikäli varusteena)		Tämä tila näyttää navigoinnin tilan.

\* Saadaksesi lisätietoja LCD-tilojen käytöstä, tutustu tämän luvun kappaleeseen "LCD-näytön käyttö".

## Huoltotila

### Huoltoväli

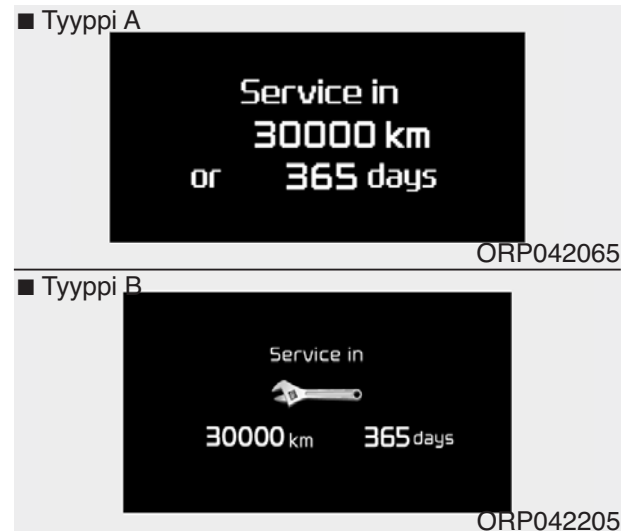

#### Seuraava huolto (Service in)

Tämä toiminto arvioi ja näyttää, milloin määräaikaishuolto on ajankohtainen (kilometreinä tai päivinä).

Jos jäljellä olevaa ajomäärää tai aikaa on jäljellä 1500 km tai 30 päivää, "Service in" viesti ilmestyy näytölle muutamaksi sekunniksi jokaisella virtalukon tai moottorin Start/Stop-painikkeen kyt kentäkerralla (ON-asentoon).

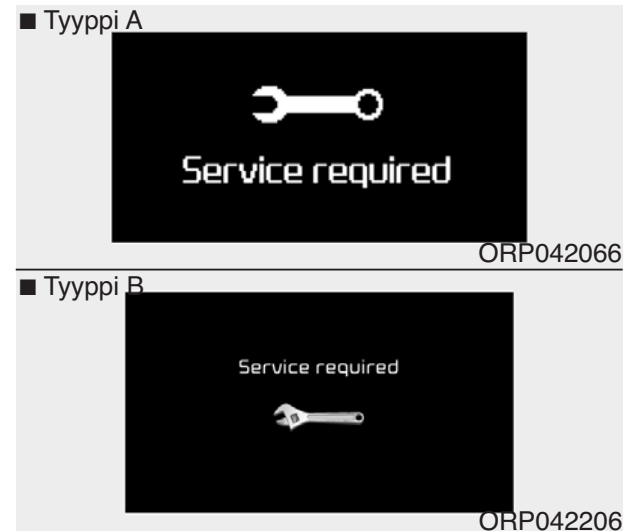

#### Huoltotarve (Service required)

Jos et huollata ajoneuvoasi valmiiksi syötetyn huoltovälin mukaisesti, "Service required" viesti ilmestyy näytölle muutamaksi sekunniksi jokaisella virtalukon tai moottorin Start/Stop-painikkeen kyt kentäkerralla (ON-asentoon).

Huoltovälin nollaaminen aiemmin syötetyksi ajomääräksi tai päiviksi:

- Kytke reset-tila painamalla RESET-painiketta ▽ yli 5 sekuntia ja paina sitten RESET-painiketta ▽ uudelleen yli 1 sekunnin ajan (Euroopassa).
- Paina RESET-painiketta ▽ yli 1 sekunnin ajan (Euroopan ulkopuolella).

### ■ Tyyppi A



ORP042067

### ■ Tyyppi B

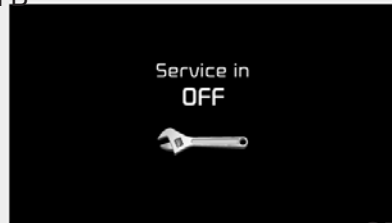

ORP042207

### **Huoltoväli pois päältä (Service in OFF)**

Jos huoltoväliä ei ole asetettu, "Service in OFF" ilmestyy LCD-näytölle.

### **\* HUOMAUTUS**

Ajomäärä tai päivät saattavat näkyä väärin, jos jokin seuraavista tapahtuu:

- Akkukaapeli irrotetaan.
- Sulakekytkin käännetään pois päältä.
- Akku tyhjentyy.

## Käyttjäasetustila

### Kuvaus

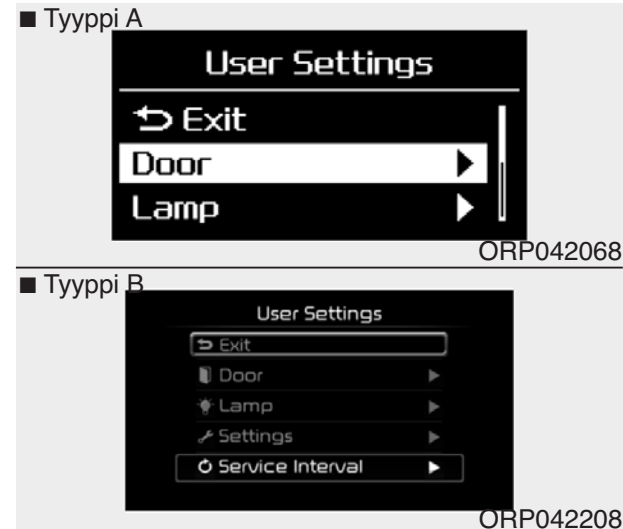

Tässä tilassa voit muuttaa ovien, valojen jne. asetuksia.

### Ovet

#### Automaattinen ovilukitus (mikäli varusteena)

- Off:  
Ovien automaattinen lukitus poistetaan käytöstä.
- Speed:  
Kaikki ovet lukitaan automaattisesti, kun ajoneuvon nopeus ylittää 15km/h.
- Vaihdevipu:  
Kaikki ovet lukitaan automaattisesti, jos automaattivaihteiston vaihdevipu siirretään P-asennosta (pysäköinti) R- (peruutus), N- (vapaa) tai D-asentoon (ajo).

#### Automaattinen ovilukituksen avaus (mikäli varusteena)

- Off:  
Ovilukituksen automaattinen avaus poistetaan käytöstä.
- Avain poissa tai virta pois päältä:  
Kaikki ovilukitukset avataan automaattisesti, kun virta-avain poistetaan virtalukosta tai moottorin Start/Stop-painike asetetaan OFF-asentoon.
- Vaihdevipu:  
Kaikki ovilukitukset avataan automaattisesti, jos automaattivaihteiston vaihdevipu siirretään P-asentoon (pysäköinti).

### **Äänimerkin palaute (Horn Feedback, mikäli varusteena)**

- Off:  
Äänimerkin palaute poistetaan käytöstä.
- On:  
Kun ovet on lukittu kauko-ohjaimen lukituspainikkeella ja painat lukituspainiketta uudelleen 4 sekunnin sisällä, varoitusäänimerkki kuuluu ilmoittaakseen, että kaikki ovet on lukittu.

### **Valaistus (Lamp)**

#### **Ajovalojen saattotoiminto (Head Lamp Delay, mikäli varusteena)**

Jos tämä toiminto valitaan, ajovalojen saatto- ja vastaanottotoiminto kytkeytyvät.

#### **Valojen vastaanottotoiminto (Welcome Light, mikäli varusteena)**

Jos tämä toiminto valitaan, peilien maavalojen vastaanottotoiminto kytkeytyy.

#### **Kaistanvaihtotoiminto (One Touch Turn Lamp)**

Jos tämä toiminto valitaan, suuntavilkut vilkkuvat automaattisesti 3,5 tai 7 kertaa, kun suuntavilkuvipua siirretään hieman.

### **Asetukset (Settings)**

#### **Pysäköintiavustimen (SPAS) äänenvoimakkuus (mikäli varusteena)**

Valitse pysäköintiavustimen (SPAS) puhekomentojen äänenvoimakkuus LCD-näytön välityksellä.

#### **Lämpötilayksikkö**

Vaihda lämpötilayksiköksi joko °C tai °F.

#### **Tervetuloivotus (mikäli varusteena)**

Jos tämä toiminto valitaan, tervetuloivotus aktivoituu.

#### **Vaihdeilmaisin (mikäli varusteena)**

Jos tämä toiminto valitaan, vaihdeilmaisin aktivoituu.

Lisätietoja löydät tämän luvun kappaleesta "Mittaristo".

**Keskimääräisen polttoaineenkulutuksen nollaus**

- Auto Reset:  
Keskimääräinen polttoaineenkulutus nollautuu automaattisesti tankkauksen yhteydessä.
- Manual Reset:  
Keskimääräinen polttoaineenkulutus ei nollaudu automaattisesti tankkauksen yhteydessä.

Lisätietoja löydät tämän luvun kappaleesta "Ajotietokone".

**Kieli**

Valitse LCD-näytön vaihtoehtoista haluamasi kieli.

**Huoltoväli (mikäli varusteena)**

Tässä tilassa voit kytkeä huoltovälitoiminnon ajomääränä (km tai mi) tai aikana (kuukausina).

**\* HUOMAUTUS**

Jos ajoneuvossasi huoltovälinäyttöä ei voida säätää, suosittelemme kääntymään valtuutetun Kia-huollon puoleen.



## A/V-tila (mikäli varusteena)



Tämä tila näyttää A/V-järjestelmän tilan.

## Turn By Turn -tila (mikäli varusteena)



Tämä tila näyttää navigoinnin tilan.

## Varoitusviestit (mikäli varusteena)

### Siirrä P-asentoon (smart key -järjestelmät ja automaattivaihteistot)

#### ■ Typpi A

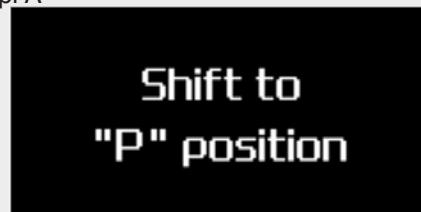

ORP042070

#### ■ Typpi B

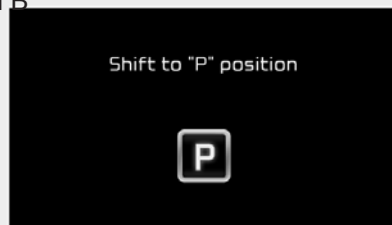

ORP042212

- Tämä varoitusviesti ilmestyy, jos yrität sammuttaa moottorin ilman, että vaihdevipu on P-asennossa (pysäköinti).
- Tällöin moottorin Start/Stop-painike siirtyy ACC-asentoon (jos painat Start/Stop-painiketta vielä kerran, kytkeytyy se ON-asentoon).

### Avaimen pariston varaus alhainen (smart key -järjestelmät)

#### ■ Typpi A



ORP042071

#### ■ Typpi B

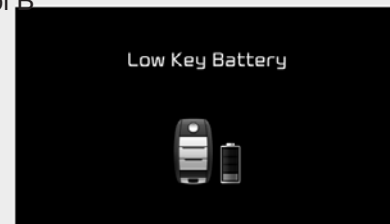

ORP042213

- Tämä varoitus ilmestyy, jos smart key -avaimen paristo on tyhjentynyt ja moottorin Start/Stop-painike siirretään OFF-asentoon.

### Paina start-painiketta kääntäessäsi ohjauspyörää (smart key -järjestelmät)

#### ■ Typpi A



ORP042072

#### ■ Typpi B

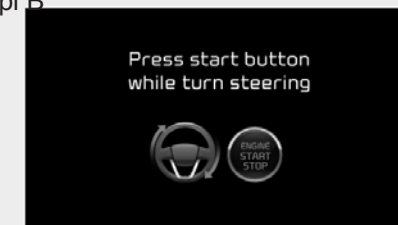

ORP042214

- Tämä varoitusviesti ilmestyy, jos ohjauspyörän lukitus ei avaudu normaalisti, kun moottorin Start/Stop-painiketta painetaan.
- Tämän seurauksena sinun tulisi painaa moottorin Start/Stop-painiketta samalla, kun käännät ohjauspyörää vasemmalle ja oikealle.

## Ohjauspyörän lukitus avattu (smart key -järjestelmät)

■ Tyypin A

Steering wheel  
unlocked

ORP042073

■ Tyypin B

Steering wheel unlocked



ORP042215

- Tämä varoitusviesti ilmestyy näytölle, jos ohjauspyörä ei lukitu, kun moottorin Start/Stop-painike siirretään OFF-asentoon.

## Tarkasta ohjauspyörän lukitusjärjestelmä (smart key -järjestelmät)

■ Tyypin A

Check  
steering wheel  
lock system

ORP042074

■ Tyypin B

Check steering wheel  
lock system



ORP042216

- Tämä varoitusviesti ilmestyy näytölle, jos ohjauspyörä ei lukitu normaalisti, kun moottorin Start/Stop-painike siirretään OFF-asentoon.

## Paina jarrupoljinta käynnistääksesi moottorin (smart key -järjestelmä ja automaattivaihteisto)

■ Tyypin A

Press  
brake pedal  
to start engine

ORP042075

■ Tyypin B

Press brake pedal  
to start engine



ORP042217

- Tämä varoitusviesti ilmestyy näytölle, jos moottorin Start/Stop-painike vaihtuu ACC-asentoon kahdesti painikkeen toistuvan painamisen seurauksena ilman, että jarrupoljinta painetaan.
- Tämä tarkoittaa, että sinun on painettava jarrupoljinta moottorin käynnistämiseksi.

**Paina kytkinpoljinta käynnistääkseen moottorin (smart key -järjestelmä ja käsivaihteisto)**

■ Tyyppi A

Press  
clutch pedal  
to start engine

ORP042076

■ Tyyppi B

Press clutch pedal  
to start engine



ORP042218

- Tämä varoitusviesti ilmestyy näytölle, jos moottorin Start/Stop-painike vaihtuu ACC-asentoon kahdesti painikkeen toistuvan painamisen seurauksena ilman, että kytkinpoljinta painetaan.
- Tämä tarkoittaa, että sinun on painettava kytkinpoljinta moottorin käynnistämiseksi.

**Avain ei ole ajoneuvossa (smart key -järjestelmät)**

■ Tyyppi A

Key not  
in vehicle

ORP042077

■ Tyyppi B

Key not in vehicle



ORP042219

- Tämä varoitusviesti ilmestyy näytölle, jos smart key ei ole ajoneuvossa, kun moottorin Start/Stop-painiketta painetaan.
- Tämä tarkoittaa, että sinun on aina pidettävä smart key -avainta mukana.

**Avainta ei tunnisteta (smart key -järjestelmät)**

■ Tyyppi A

Key not  
detected

ORP042078

■ Tyyppi B

Key not detected



ORP042220

- Tämä varoitusviesti ilmestyy näytölle, jos smart key:tä ei voida tunnistaa, kun moottorin Start/Stop-painiketta painetaan.

## ***Paina start-painiketta uudelleen (smart key -järjestelmät)***



- Tämä varoitusviesti ilmestyy näytölle, jos et pysty käyttämään moottorin Start/Stop-painiketta sen järjestelmävirheen johdosta.
- Tämä tarkoittaa, että moottori voidaan käynnistää painamalla Start/Stop-painiketta vielä kerran.
- Jos varoitus ilmestyy jokaisella kerralla, kun painat moottorin Start/Stop-painiketta, suosittelemme tarkastuttamaan ajoneuvon valtuutetussa Kia-huollossa.

## ***Paina start-painiketta smart key:llä (smart key -järjestelmät)***



- Tämä varoitusviesti ilmestyy näytölle, jos painat moottorin Start/Stop-painiketta varoitusviestin "Key not detected" ollessa näytöllä.
- Tällöin käynnistysnäkymän merkkivalo vilkkuu .

## ***Tarkasta jarruvalokytkimen sulake (smart key -järjestelmä ja automaattivaihteisto)***

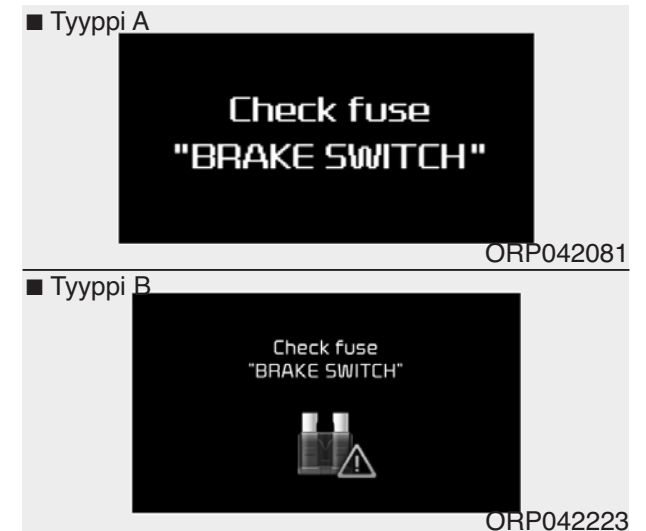

- Tämä varoitusvalo ilmestyy näytölle, jos jarruvalokytkimen sulake irrotetaan.
- Tämä tarkoittaa, että sinun tulisi vaihtaa sulake uuteen. Jos tämä ei ole mahdollista, voit käynnistää moottorin painamalla moottorin Start/Stop-painiketta ACC-asennossa 10 sekuntia.

**Siirrä vaihdevipu P- tai N-asettoon käynnistääksesi moottorin (smart key -järjestelmä ja automaattivaihteisto)**

■ Tyyppi A

Shift to "P" or "N"  
to start engine

ORP042082

■ Tyyppi B

Shift to "P" or "N"  
to start engine

P or N

ORP042224

- Tämä varoitusviesti ilmestyy, jos yrität käynnistää moottorin ilman, että vaihdevipu on P (pysäköinti) tai N-asennossa (vapaa).

**\* HUOMAUTUS**

Voit käynnistää moottorin, kun vaihdevipu on N-asennossa (vapaa). Mutta turvallisuussyistä suosittelemme, että käynnistät moottorin vaihdevipun ollessa P-asennossa (pysäköinti).

**Ovi avoinna**

■ Tyyppi A



ORP042083

■ Tyyppi B



ORP042225

- Tämä tarkoittaa, että jokin ovi on auki.

**Takaluukku avoinna**

■ Tyyppi A



ORP042084

■ Tyyppi B



ORP042226

- Tämä tarkoittaa, että takaluukku on auki.



## Kattoluukku avoinna (mikäli varusteena)

■ Tyyppi A



ORP042085

■ Tyyppi B



ORP042227

- Tämä varoitusviesti ilmestyy näytölle, jos sammutat moottorin ja avaat kuljettajan oven kattoluukun ollessa auki.

## Pesuneste alhainen (mikäli varusteena)

■ Tyyppi A

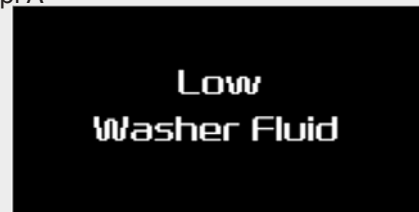

ORP042086

■ Tyyppi B

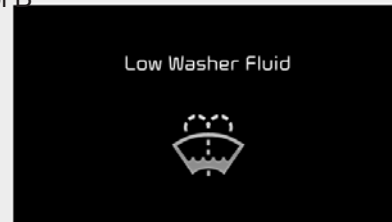

ORP042228

- Tämä varoitusviesti ilmestyy huoltomuistuttimen tilassa, jos pesunestesäiliö on lähes tyhjä.
- Tämä tarkoittaa, että pesunestesäiliö tulisi täyttää.

## Käännä sulakekytkin ("FUSE SWITCH") päälle

■ Tyyppi A



ORP042087

■ Tyyppi B



ORP042229

- Tämä varoitusviesti ilmestyy, jos ohjauspyörän alla oleva sulakekytkin on OFF-asennossa.
- Tämä tarkoittaa, että sulakekytkin tulisi kytkeä päälle.

For more details, refer to "Fuses" in chapter 7.

## AJOTIETOKONE

### Yleistä

#### Kuvaus

Ajotietokone on mikroprosessorioh-  
jattu kuljettajan informaatiojärjestel-  
mä, joka tarjoaa ajamiseen liittyviä  
tietoja.

### \* HUOMAUTUS

Jotkut ajotietokoneeseen tallennetut  
ajotiedot (esim. ajoneuvon keskinopeus)  
nollautuvat, jos auton akku ir-  
rotetaan.

#### Ajotietojen tilat (Tyyppi A)

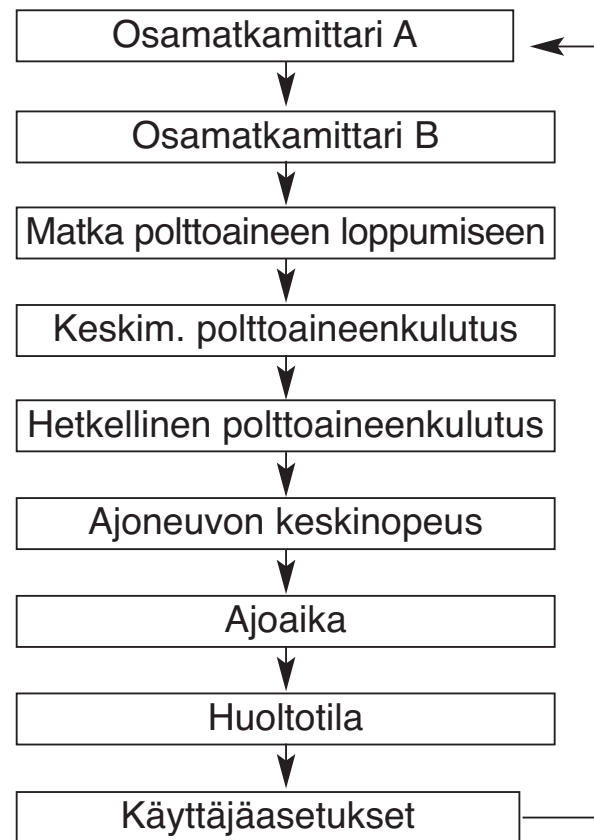

Vaihtaaksesi ajotietotilaa, paina  
TRIP-painiketta .

#### Ajotietojen tilat (Tyyppi B)

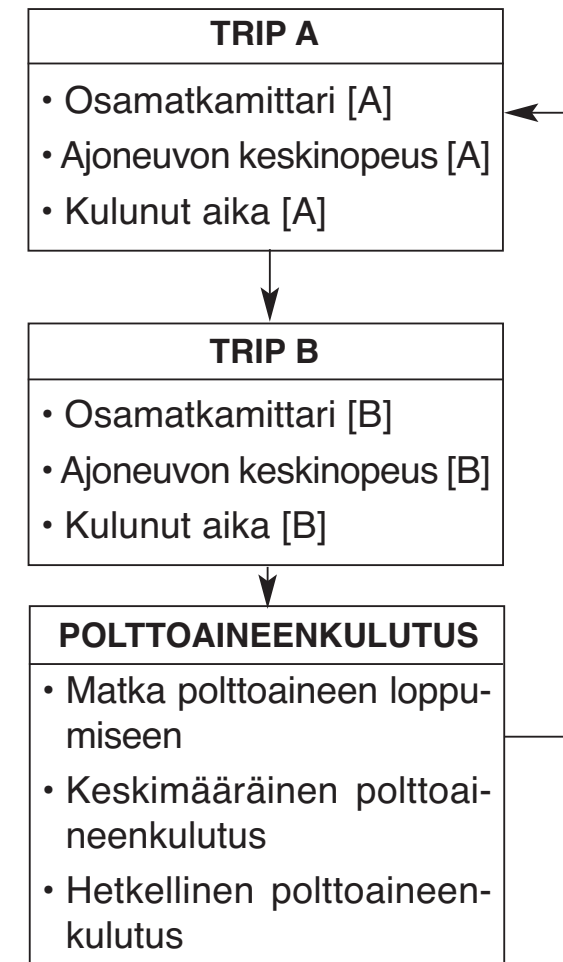

Vaihtaaksesi ajotietotilaa, paina MO-  
VE-painiketta .

## Ajotiedot A/B

### ■ Tyypin A



9999.9 km ①

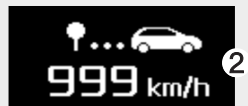

999 km/h ②



99:99 ③

ORP042088

### ■ Tyypin B

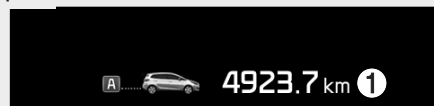

4923.7 km ①



102 km/h ②

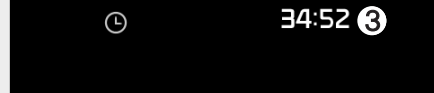

34:52 ③

ORP042230

### Osamatkamittari (1)

- Osamatkamittari näyttää ajetun matkan viimeisimmästä osamatkamittarin nollauksesta.
  - Matkan pituusalue: 0,0 - 9999,9 km tai mi.
- Nollataksesi osamatkamittarin, paina ohjauspyörän RESET-painiketta ▽ yli 1 sekunnin osamatkamittarin ollessa näytöllä.

### Ajoneuvon keskinopeus (2)

- Ajoneuvon keskinopeus lasketaan kokonaisajomatkan ja -ajoajan perusteella viimeisimmästä keskinopeuden nollauksesta.
  - Nopeusalue: 0-240 km/h tai 0-160 mph.
- Nollataksesi ajoneuvon keskinopeuden, paina ohjauspyörän RESET-painiketta ▽ yli 1 sekunnin keskinopeuden ollessa näytöllä.

### \* HUOMAUTUS

- Ajoneuvon keskinopeutta ei näytetä, jos ajetun matkan pituus on alle 50 metriä tai ajoaika on alle 10 sekuntia viimeisimmästä virtalukon tai moottorin Start/Stop-painikkeen kytkemisestä ON-asentoon.
- Vaikka ajoneuvo ei liiku, keskinopeuden laskenta jatkuu moottorin käynnin ajan.

### Ajoaika (3)

- Ajoaika on kokonaisaika viimeisimmästä ajoajan nollauksesta.
  - Aika-alue (hr:min): 00:00 ~ 99:59
- Nollataksesi ajoajan, paina ohjauspyörän RESET-painiketta ▽ yli 1 sekunnin ajoajan ollessa näytöllä.

### \* HUOMAUTUS

Vaikka ajoneuvo ei liikkuisi, ajoajan laskenta jatkuu niin kauan kuin moottori on käynnissä.

## Polttoaineenkulutus

### ■ Typpi A

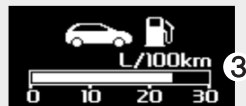

ORP042089

### ■ Typpi B

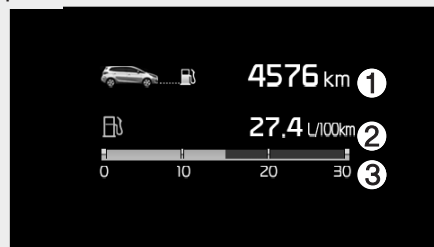

ORP042231

### Ajomatka polttoaineen loppumiseen (1)

- Ajomatka polttoaineen loppumiseen on arvio matkasta, joka jäljellä olevalla polttoaineella voidaan ajoneuvolla ajaa.
  - Matkan pituusalue: 50 - 990 km tai 30 - 990 mi.
- Jos matka-arvio on alle 50 km (30 mi.), ajotietokone näyttää matkana polttoaineen loppumiseen "----".

### \* HUOMAUTUS

- Jos auto ei ole tasaisella pinnalla tai akun virta on katkaistu, ajomatka polttoaineen loppumiseen ei välttämättä näy oikein.
- Ajomatka polttoaineen loppumiseen on ainoastaan historiatietoihin perustuva arvio ja saattaa poiketa todellisesta arvosta.
- Ajotietokone ei välttämättä tunnista lisättyä polttoainetta, jos autoon tankataan alle 6 litraa (1,6 galloonia) polttoainetta.
- Polttoaineenkulutuksen ja polttoaineen loppumiseen jäljellä olevan ajomatkan arvot saattavat vaihdella merkittävästi ajo-olosuhteiden, ajotottumusten ja auton kunnan mukaan.

### Keskimääräinen polttoaineenkulutus (2)

- Keskimääräinen polttoaineenkulutus lasketaan kokonaisajomatkan ja polttoaineenkulutuksen perusteella viimeisimmästä keskimääräisen polttoaineenkulutuksen nollauksesta.
  - Polttoaineenkulutuksen toiminta-alue: 0,0 - 99,9 l/100km tai MPG
- Keskimääräinen polttoaineenkulutus voidaan nollata joko käsin tai automaattisesti.

### Nollaus käsitöimisesti

Nollataksesi keskimääräisen polttoaineenkulutuksen käsitöimisesti, paina ohjauspyörän RESET-painiketta ▽ yli 1 sekunnin keskimääräisen polttoaineenkulutuksen ollessa näytöllä.

### **Automaattinen nollaus**

Asettaaksesi tankkauksen yhteydessä tapahtuvan keskimääräisen polttoaineenkulutuksen automaattisen nollauksen, valitse "Auto Reset" tila LCD-näytön "User setting" valikosta (tutustu kappaleeseen "LCD-näyttö").

"Auto Reset" tilassa keskimääräinen polttoaineenkulutus nollautuu (---), kun ajoneuvon nopeus ylittää 1 km/h tankkauksen (väh. 6 litraa) jälkeen.

### **\* HUOMAUTUS**

**Keskimääräistä polttoaineenkulutusta ei näytetä, jos ajoneuvolla ei ole ajettu yli 10 sekuntia tai 50 metriä virtalukon tai moottorin Start/Stop-painikkeen kytkemisestä ON-asentoon.**

### ***Hetkellinen polttoaineenkulutus (3)***

- Tämä tila näyttää hetkellisen polttoaineenkulutuksen muutamalta viime sekunnilta, kun ajoneuvon nopeus on vähintään 10 km/h.
  - Polttoaineenkulutuksen toiminta-alue: 0,0 - 20,0 l/100km tai 0,0 - 50,0 mpg.

## VAROITUS- JA MERKKIVALOT

### Varoitusvalot

#### \* HUOMAUTUS - Varoitusvalot

Varmista, että kaikki varoitusvalot ovat pois päältä moottorin käynnistämisen jälkeen. Jos jokin valo vielä palaa, on kyseessä tilanne, joka vaatii huomiota.

#### *Turvatyynyn varoitusvalo*



Tämä varoitusvalo syttyy seuraavasti:

- Kun asetat virtalukon tai moottorin Start/Stop-painikkeen ON-asentoon.
  - Se palaa noin 6 sekuntia, jonka jälkeen sammuu.
- Kun SRS-järjestelmässä on toimintahäiriö.

Tässä tapauksessa suosittelemme tarkastuttamaan ajoneuvon valtuutetussa Kia-huollossa.

#### *Turvavyön varoitusvalo*



Tämä varoitusvalo ilmoittaa kuljettajalle, että turvavyötä ei ole kiinnitetty.

Lisätietoja löydät kappaleesta "Turvavyöt" luvussa 3.



### **Seisontajarrun ja jarrunesteen varoitusvalo**



**Tämä varoitusvalo syttyy seuraavasti:**

- Kun asetat virtalukon tai moottorin Start/Stop-painikkeen ON-asentoon.
  - Se palaa noin 3 sekuntia
  - Se jatkaa palamista, jos seisontajarru on kytketty.
- Kun seisontajarru kytketään.
- Kun jarrunestesäiliön taso on alhainen.
  - Jos varoitusvalo syttyy seisontajarru vapautettuna, on tämä merkki siitä, että jarrunestesäiliön neste-taso alhainen.

**Jos jarrunestesäiliön nestetaso on alhainen:**

1. Aja varovaisesti lähimpään turvalliseen pysähtymispaikkaan ja pysäytä auto.
2. Tarkasta jarrunesteen taso heti moottorin sammuttua ja lisää nestettä tarpeen vaatiessa (lisätietoja löydät kappaleesta "Jarruneste" luvussa 7). Tarkasta sen jälkeen kaikki jarrujärjestelmän osat neste- vuodoista. Jos jarrujärjestelmästä löytyy vielä vuotoja, varoitusvalo jatkaa palamista tai jarrut eivät toimi oikein, älä aja ajoneuvolla.

Tässä tapauksessa suosittelemme, että ajoneuvo hinataan valtuutettuun Kia-huoltoon tarkastusta varten.

### **Kaksipiirijarrujärjestelmä**

Autosi on varustettu kaksipiirijarrujärjestelmällä. Tämä tarkoittaa, että voit yhä jarruttaa kahdella renkaalla, vaikka toinen piireistä rikkoutuisi.

Jarruttaminen ainoastaan yhdellä toimivalla jarrupiirillä vaatii pidemmän poljinliikkeen ja enemmän voimaa auton pysäyttämiseksi.

Lisäksi auto ei pysähdy yhtä lyhyellä jarrutusmatkalla käytettäessä ainoastaan osaa toimivasta jarrujärjestelmästä.

Jos jarrut hajoavat ajon aikana, vaihda pienemmälle vaihteelle hyödynnäksesi moottorijarrutusta ja pysäytäksesi auton mahdollisimman nopeasti turvallisuuden rajoissa.

**⚠ VAROITUS - Seisontajarrun ja jarrunesteen varoitusvalo**

Autolla ajaminen varoitusvalon palaessa on vaarallista. Jos seisontajarrun ja jarrunesteen varoitusvalo palavat seisontajarrun ollessa vapautettuna, on tämä merkki alhaisesta jarrunesteen tasosta.

Tässä tapauksessa suosittelemme tarkastuttamaan ajoneuvon valtuutetussa Kia-huollossa.

**Lukkiutumattoman jarrujärjestelmän (ABS) varoitusvalo**



Tämä varoitusvalo syttyy seuraavasti:

- Kun asetat virtalukon tai moottorin Start/Stop-painikkeen ON-asentoon.
  - Se palaa noin 3 sekuntia, jonka jälkeen sammuu.
- Kun ABS-järjestelmässä on toimintahäiriö, normaali jarrujärjestelmä on yhä käytettävissä ilman lukkiutumattoman jarrujärjestelmän tarjoamaa hyötyä.

Tässä tapauksessa suosittelemme tarkastuttamaan ajoneuvon valtuutetussa Kia-huollossa.

**EBD-järjestelmän (elektroninen jarruvoiman jako) varoitusvalo**



Nämä kaksi varoitusvaloa syttyvät samanaikaisesti ajon aikana:

- Kun ABS ja normaali jarrujärjestelmä eivät välttämättä toimi normaalisti. Tässä tapauksessa suosittelemme tarkastuttamaan ajoneuvon valtuutetussa Kia-huollossa.

**⚠ VAROITUS - EBD-järjestelmän (elektroninen jarruvoiman jako) varoitusvalo**

Kun sekä ABS- että seisontajarrun ja jarrunesteen varoitusvalot ovat päällä, jarrujärjestelmä ei toimi normaalisti ja saatat kokea odottamattomia ja vaarallisia tilanteita äkkinäisessä jarrutuksessa.

Tällöin vältä kovia nopeuksia ja äkillisiä jarrutuksia mahdollisuuksien mukaan.

Suosittelme tarkastuttamaan ajoneuvon valtuutetussa Kia-huollossa mahdollisimman pian.

### \* HUOMAUTUS - EBD-järjestelmän (elektroninen jarruvoiman jako) varoitusvalo

Kun ABS-varoitusvalo palaa tai sekä ABS- että seisontajarru- ja jarrunesteiden varoitusvalot palavat, nopeusmittari, matkamittari tai osamatkamittari eivät välttämättä toimi. Lisäksi EPS-varoitusvalo saattaa syttyä, jolloin ohjaus saattaa jäykistyä tai keventyä.

Tässä tapauksessa suosittelemme tarkastuttamaan ajoneuvon valtuutetussa Kia-huollossa mahdollisimman pian.

### Sähköisen seisontajarrun (EPB) varoitusvalo (mikäli varusteena)

**EPB**

Tämä varoitusvalo syttyy seuraavasti:

- Kun asetat virtalukon tai moottorin Start/Stop-painikkeen ON-asentoon.
  - Se palaa noin 3 sekuntia, jonka jälkeen sammuu.
- Kun EPB-järjestelmässä on toimintahäiriö.

Tässä tapauksessa suosittelemme tarkastuttamaan ajoneuvon valtuutetussa Kia-huollossa.

### \* HUOMAUTUS - Sähköisen seisontajarrun (EPB) varoitusvalo

Sähköisen seisontajarrun varoitusvalo (EPB) saattaa syttyä samanaikaisesti ESC-merkkivalon kanssa osoittaakseen, että ajovakauden hallintajärjestelmä ei toimi oikein (tämä ei tarkoita sähköisen seisontajarrun toimintahäiriötä).

### Sähköisen ohjaustehostinjärjestelmän (EPS) varoitusvalo



Tämä varoitusvalo syttyy seuraavasti:

- Kun asetat virtalukon tai moottorin Start/Stop-painikkeen ON-asentoon.
  - Se pysyy päällä, kunnes moottori käynnistetään.
- Kun EPS-järjestelmässä on toimintahäiriö.

Tässä tapauksessa suosittelemme tarkastuttamaan ajoneuvon valtuutetussa Kia-huollossa.

**Toimintahäiriön valo  
(MIL-valo)**

Tämä varoitusvalo syttyy seuraavasti:

- Kun asetat virtalukon tai moottorin Start/Stop-painikkeen ON-asentoon.
  - Se pysyy päällä, kunnes moottori käynnistetään.
- Kun päästöjenhallintajärjestelmässä on toimintahäiriö.

Tässä tapauksessa suosittelemme tarkastuttamaan ajoneuvon valtuutetussa Kia-huollossa.

**! HUOMIO - Toimintahäiriön valo (MIL-valo)**

**Ajaminen MIL-valon palaessa saattaa aiheuttaa vahinkoa päästöjen hallintajärjestelmiin, joka voi vaikuttaa ajettavuuteen ja/tai polttoainetalouteen.**

**! HUOMIO - Bensiinimoottori**

***Jos MIL-valo palaa, katalysaattori voi olla vahingoittunut ja moottori on saattanut menettää tehoaan.***

***Tässä tapauksessa suosittelemme tarkastuttamaan ajoneuvon valtuutetussa Kia-huollossa mahdollisimman pian.***

**! HUOMIO - Dieselmoottori hiukkassuodattimella (mikäli varusteena)**

***Kun MIL-valo vilkku, se saattaa lopettaa vilkkumisen ajoneuvolla ajon jälkeen:***

- yli 60 km/h nopeudessa tai
- suuremmalla kuin 2-vaihteella, kun moottorin kierrosluku on alueella 1500 - 2000 rpm tietyn ajanjakson (noin 25 minuuttia).

***Jos MIL-valo jatkaa vilkkumista tästä huolimatta, suosittelemme tarkastuttamaan hiukkassuodatinjärjestelmän valtuutetussa Kia-huollossa.***

***Jos jatkat ajamista toimintahäiriön (MIL) varoitusvalon vilkkussa pitkään, DPF-järjestelmä voi vahingoittua ja polttoaineenkulutus kasvaa.***



**HUOMIO - Dieselmoottori**  
*Jos MIL-varoitusvalo vilkkuu, polttoaineensyötön ohjauksessa on häiriö, joka voi aiheuttaa moottorin tehon alenemista ja pakoäänien sekä päästöjen lisääntymistä.*

*Tässä tapauksessa suosittelemme tarkastuttamaan moottorin ohjausjärjestelmän valtuutetussa Kia-huollossa.*

**Latausjärjestelmän varoitusvalo**

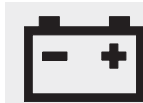

Tämä varoitusvalo syttyy seuraavasti:

- Kun asetat virtalukon tai moottorin Start/Stop-painikkeen ON-asentoon.
  - Se pysyy päällä, kunnes moottori käynnistetään.
- Kun laturissa tai sähköisissä latausjärjestelmissä on toimintahäiriö.

**Jos laturissa tai sähköisissä latausjärjestelmissä on toimintahäiriö:**

1. Aja varovaisesti lähimpään turvalliseen pysähtymispaikkaan ja pysäytä auto.
2. Sammuta moottori ja tarkasta ettei laturin hihna ole löystynyt tai rikkoutunut.

Jos hihna on oikein säädetty, ongelma saattaa olla sähköisessä latausjärjestelmässä.

Tässä tapauksessa suosittelemme tarkastuttamaan ajoneuvon valtuutetussa Kia-huollossa mahdollisimman pian.

**Moottorin jäähdytysnesteen lämpötilan varoitusvalo (mikäli varusteena)**



Tämä varoitusvalo syttyy seuraavasti:

- Kun moottorin jäähdytysnesteen lämpötila on yli 120°C. Tämä tarkoittaa, että moottori on ylikuumentunut ja ehkä vahingoittunut.  
Jos autosi moottori ylikuumenee, tutustu luvun 6 kappaleeseen "Ylikuumeneminen".



**HUOMIO - Moottorin ylikuumeneminen**

**Älä jatka ajamista ylikuumentuneella moottorilla. Muussa tapauksessa moottori voi vaurioitua.**

**Moottorin öljynpaineen varoitusvalo**

Tämä varoitusvalo syttyy seuraavasti:

- Kun asetat virtalukon tai moottorin Start/Stop-painikkeen ON-asentoon.
  - Se pysyy päällä, kunnes moottori käynnistetään.
- Kun moottorin öljynpaine on alhainen.

**Jos moottorin öljynpaine on alhainen:**

1. Aja varovaisesti lähimpään turvalliseen pysähtymispaikkaan ja pysäytä auto.
2. Sammuta moottori ja tarkasta moottoriöljyn taso (lisätietoja saat kappaleesta "Moottoriöljy" luvussa 7). Jos taso on alhainen, lisää öljyä tarvittava määrä.

Jos varoitusvalo jatkaa palamista öljyn lisäämisen jälkeen tai jos öljyä ei ole saatavilla, suosittelemme tarkastuttamaan ajoneuvon valtuutetun Kia-huollon toimesta mahdollisimman pian.

**HUOMIO - Moottorin öljynpaineen varoitusvalo**

- **Jos moottoria ei sammuteta heti moottorin öljynpaineen varoitusvalon syttymisen jälkeen, seurauksena voi olla vakavia vahinkoja.**
- **Jos varoitusvalo jatkaa palamista moottorin käydessä, voi tämä tarkoittaa sitä, että moottorissa on vakava vahinko tai toimintahäiriö. Tässä tapauksessa,**

1. **Pysäytä ajoneuvo heti, kun se on turvallista.**
2. **Sammuta moottori ja tarkasta moottoriöljyn taso. Jos öljyn taso on alhainen, lisää moottoriöljyä sopivaan tasoon asti.**
3. **Käynnistä moottori uudelleen. Jos varoitusvalo jatkaa palamista moottorin käynnistyttyä, sammuta moottori välittömästi. Tässä tapauksessa suosittelemme tarkastuttamaan ajoneuvon valtuutetussa Kia-huollossa.**

**Moottorin öljymäärän varoitusvalo (mikäli varusteena)**

Tämä varoitusvalo syttyy seuraavasti:

- Kun asetat virtalukon tai moottorin Start/Stop-painikkeen ON-asentoon.
  - Se pysyy päällä, kunnes moottori käynnistetään.
- Kun moottorin öljymäärä tulisi tarkastaa.

**Jos moottorin öljymäärä on alhainen:**

1. Aja varovaisesti lähimpään turvalliseen pysähtymispaikkaan ja pysäytä auto.
2. Sammuta moottori ja tarkasta moottoriöljyn taso (lisätietoja saat kappaleesta "Moottoriöljy" luvussa 7). Jos taso on alhainen, lisää öljyä tarvittava määrä.

Jos varoitusvalo jatkaa palamista öljyn lisäämisen jälkeen tai jos öljyä ei ole saatavilla, suosittelemme tarkastuttamaan ajoneuvon valtuutetun Kia-huollon toimesta mahdollisimman pian.



### *Alhaisen polttoainemäärän varoitusvalo*



**Tämä varoitusvalo syttyy seuraavasti:**  
Kun polttoainesäiliö on lähes tyhjä.

**Jos polttoainesäiliö on lähes tyhjä:**  
Lisää polttoainetta mahdollisimman pian.



### **HUOMIO - Polttoaineen taso alhainen**

***Ajaminen alhaisen polttoainemäärän varoitusvalon palaessa tai polttoainetason ollessa "0 tai E" -merkinnän alapuolella voi aiheuttaa epätasaista käyntiä ja vahingoittaa katalyysaattoria (mikäli varusteena).***

### *Alhaisen rengaspaineen varoitusvalo (mikäli varusteena)*



**Tämä varoitusvalo syttyy seuraavasti:**

- Kun asetat virtalukon tai moottorin Start/Stop-painikkeen ON-asentoon.
  - Se palaa noin 3 sekuntia, jonka jälkeen sammuu.
- Kun yhdessä tai useammassa renkaassa paine on merkittävän alhainen (alhaisen paineen renkaiden sijainti näytetään LCD-näytöllä).

Lisätietoja löydät kappaleesta "Rengaspaineidenvalvontajärjestelmä (TPMS)" luvussa 6.

**Tämä varoitusvalo jatkaa palamista noin 60 sekunnin vilkkumisen jälkeen tai vilkkuu ja sammuu jatkuvasti noin 3 sekunnin väliajoin:**

- Kun TPMS-järjestelmässä on toimintahäiriö.

Tässä tapauksessa suosittelemme tarkastuttamaan ajoneuvon valtuutetussa Kia-huollossa mahdollisimman pian.

Lisätietoja löydät kappaleesta "Rengaspaineidenvalvontajärjestelmä (TPMS)" luvussa 6.



### **VAROITUS - Turvallinen jarruttaminen**

- TPMS-järjestelmä ei pysty varoittamaan sinua ulkoisen tekijän aiheuttamasta vakavasta ja yhtäkkisestä rengasvauriosta.
- Jos havaitset epävakautta auton käyttäytymisessä, irrota jalkasi heti kaasupolkimelta, lisää jarrua vähitellen kevyellä voimalla ja hidasta turvalliseen paikkaan tien sivuun.

**Avonaisen oven merkki-  
valo**

**Tämä varoitusvalo syttyy seuraavasti:**  
Kun ovea ei ole suljettu kunnolla.

**Takaluukku auki -varoi-  
tusvalo**

**Tämä varoitusvalo syttyy seuraavasti:**  
Kun takaluukkua ei ole suljettu kunnolla.

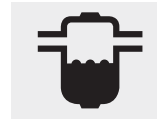
**Polttoainesuodattimen  
varoitusvalo (Diesel-  
moottorit)**

**Tämä varoitusvalo syttyy seuraavasti:**

- Kun asetat virtalukon tai moottorin Start/Stop-painikkeen ON-asentoon.
- Se palaa noin 3 sekuntia, jonka jälkeen sammuu.
- Kun polttoainesuodattimen sisään on kerääntynyt vettä.

Tässä tapauksessa poista vesi polttoainesuodattimesta.

Lisätietoja löydät kappaleesta "Polttoainesuodatin" luvussa 7.

**HUOMIO - Polttoainesuodattimen varoitusvalo**

- **Kun polttoainesuodattimen varoitusvalo syttyy, moottorin teho (auton käyttönopeus ja joutokäynti) saattaa heikentyä.**
- **Jos jatkat ajamista varoitusvalo päällä, moottorin osat (suuttimet, common rail, polttoaineen korkeapainepumppu) saattavat vahingoittua. Jos näin tapahtuu, suosittelemme tarkastuttamaan ajoneuvon valtuutetussa Kia-huollossa mahdollisimman pian.**

### *Ylinopeuden varoitusvalo (mikäli varusteena)*

**120  
km/h**

#### **Tämä varoitusvalo vilkkuu:**

- Kun ajat yli 120 km/h ajonopeutta.
  - Tämä pyrkii estämään sinua ajamasta ylinopeutta.
  - Ylinopeuden varoitusmerkkiäni kuuluu lisäksi noin 5 sekunnin ajan.

### *Pesunesteen varoitusvalo (mikäli varusteena)*



#### **Tämä varoitusvalo syttyy seuraavasti:**

- Kun pesunestesäiliön taso on lähes tyhjä.  
Tässä tapauksessa sinun tulisi lisätä pesunestettä.

### *Jäisen tien varoitusvalo (mikäli varusteena)*



#### **Tämä varoitusvalo vilkkuu 10 kertaa ja jatkaa sitten palamista yhdessä kolminkertaisen äänimerkin kanssa:**

- Kun ulkoilman lämpömittari laskee noin alle 4°C (39.2°F) lämpötilan, kun virtalukko tai moottorin Start/Stop-painike on ON-asennossa.

#### **\* HUOMAUTUS**

Jos jäisen tien varoitusvalo syttyy ajon aikana, sinun tulee ajaa keskittyneemmin ja varovaisemmin välttämällä ylinopeutta, nopeita kiihdytyksiä tai jarrutuksia sekä nopeita ohjausliikkeitä yms.

**Merkkivalot**

*Elektronisen ajovakauden hallintajärjestelmän (ESC) merkkivalo (mikäli varusteena)*



**Tämä merkkivalo syttyy seuraavasti:**

- Kun asetat virtalukon tai moottorin Start/Stop-painikkeen ON-asettoon.
  - Se palaa noin 3 sekuntia, jonka jälkeen sammuu.
- Kun ESC-järjestelmässä on toimintahäiriö.

Tässä tapauksessa suosittelemme tarkastuttamaan ajoneuvon valtuutetussa Kia-huollossa.

**Tämä merkkivalo vilkkuu:**

Kun ESC on toiminnassa.

Lisätietoja löydät kappaleesta "Elektroninen ajovakauden hallintajärjestelmä (ESC)" luvussa 5.

*Elektronisen ajovakauden hallintajärjestelmän (ESC) OFF-merkkivalo (mikäli varusteena)*

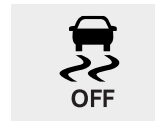

**Tämä merkkivalo syttyy seuraavasti:**

- Kun asetat virtalukon tai moottorin Start/Stop-painikkeen ON-asettoon.
  - Se palaa noin 3 sekuntia, jonka jälkeen sammuu.
- Kun kytket ESC-järjestelmän pois päältä painamalla ESC OFF -painiketta.

Lisätietoja löydät kappaleesta "Elektroninen ajovakauden hallintajärjestelmä (ESC)" luvussa 5.

*ECO-merkkivalo (mikäli varusteena)*

**ECO**

**Tämä merkkivalo syttyy seuraavasti:**

Kun aktivoit active ECO -järjestelmän painamalla ACTIVE ECO -painiketta.

Lisätietoja löydät luvun 5 kappaleesta "Active ECO -järjestelmä".

### **Automaattisen sammutusjärjestelmän merkkivalo (mikäli varusteena)**



Tämä merkkivalo syttyy, kun moottori astuu ISG-järjestelmän joutokäynnin pysäytystilaan.

Kun automaattinen käynnistys kytkeytyy, automaattisen sammutusjärjestelmän merkkivalo vilkkuu 5 sekuntia mittaristossa.

Lisätietoja löydät luvun 5 kappaleesta "ISG-järjestelmä (Idle Stop and Go)".

### **\* HUOMAUTUS**

Kun ISG-järjestelmä käynnistää moottorin automaattisesti, joitain varoitusvaloja (ABS, ESC, ESC OFF tai seisontajarrun varoitusvalo) saattaa syttyä hetkeksi.

Näin tapahtuu akun alhaisen jännitteen vuoksi. Tämä ei tarkoita, että järjestelmässä olisi toimintahäiriö.

### **Käynnistyksenestolaitteen merkkivalo (ilman Smart Key:tä) (mikäli varusteena)**



**Tämä merkkivalo syttyy seuraavasti:**

- Kun ajoneuvo tunnistaa avaimesi käynnistyksenestotunnisteen oikein virtalukon ollessa ON-asennossa.
  - Tällöin voit käynnistää moottorin.
  - Merkkivalo sammuu moottorin käynnistämisen jälkeen.

**Tämä merkkivalo vilkkuu:**

- Kun käynnistyksenestojärjestelmässä on toimintahäiriö.

Tässä tapauksessa suosittelemme tarkastuttamaan ajoneuvon valtuutetussa Kia-huollossa.

### **Käynnistyksenestolaitteen merkkivalo (Smart Key:llä) (mikäli varusteena)**



**Tämä merkkivalo syttyy korkeintaan 30 sekunniksi:**

- Kun ajoneuvo tunnistaa ajoneuvossa olevan Smart key -avaimen oikein moottorin Start/Stop-painikkeen ollessa ACC tai ON-asennossa.
  - Tällöin voit käynnistää moottorin.
  - Merkkivalo sammuu moottorin käynnistämisen jälkeen.

**Merkkivalo vilkkuu muutaman sekunnin:**

- Kun Smart key ei ole ajoneuvon sisällä.
  - Tällöin et voi käynnistää moottoria.

**Tämä merkkivalo syttyy noin 2 sekunniksi ja sammuu:**

- Kun ajoneuvo ei pysty tunnistamaan ajoneuvossa olevaa Smart key -avainta moottorin Start/Stop-painikkeen ollessa ON-asennossa. Tässä tapauksessa suosittelemme tarkastuttamaan ajoneuvon valtuutetussa Kia-huollossa.

**Tämä merkkivalo vilkkuu:**

- Kun Smart keyn pariston jännite on alhainen.
  - Tällöin et voi käynnistää moottoria. Voit kuitenkin käynnistää moottorin, jos painat moottorin Start/Stop-painiketta suoraan Smart key:llä. (Lisätietoja löydät kappaleesta "Moottorin käynnistäminen" luvussa 5).
- Kun käynnistyksenestojärjestelmässä on toimintahäiriö. Tässä tapauksessa suosittelemme tarkastuttamaan ajoneuvon valtuutetussa Kia-huollossa.

**Suuntavilkkujen merkkivalo**

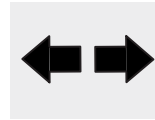

**Tämä merkkivalo vilkkuu:**

- Kun käännät suuntavilkun päälle.

Jos jokin seuraavista tapahtuu, suuntavilkkujärjestelmässä saattaa olla toimintahäiriö. Tässä tapauksessa suosittelemme tarkastuttamaan ajoneuvon valtuutetussa Kia-huollossa.

- Merkkivalo ei vilku vaan palaa jatkuvana.
- Merkkivalo vilkkuu normaalia nopeammin.
- Merkkivalo ei vilku ollenkaan.

**Lähivalojen merkkivalo (mikäli varusteena)**



**Tämä merkkivalo syttyy seuraavasti:**

- Kun ajovalot ovat päällä.

**Kaukovalojen merkkivalo**



**Tämä merkkivalo syttyy seuraavasti:**

- Kun ajovalot ovat päällä kaukovalojen asennossa.
- Kun suuntavilkkuvipua vedetään kaukovalojen väläyttämiseksi.

**Seisontavalojen merkkivalo**



**Tämä merkkivalo syttyy seuraavasti:**

- Kun seisonta- tai takavalot ovat päällä.



**Etusumivalojen merkkivalo (mikäli varusteena)**



**Tämä merkkivalo syttyy seuraavasti:**

- Kun etusumivalot ovat päällä.

**Takasumivalojen merkkivalo (mikäli varusteena)**



**Tämä merkkivalo syttyy seuraavasti:**

- Kun takasumivalot ovat päällä.

**Hehkutuksen merkkivalo (ainoastaan Diesel)**



**Tämä merkkivalo syttyy seuraavasti:**

- Kun moottoria esilämmitetään virtalukon tai moottorin Start/Stop-painikkeen ollessa ON-asennossa.
  - Moottori voidaan käynnistää sen jälkeen, kun hehkutuksen merkkivalo sammuu.
  - Valon päälläoloaika riippuu moottorin jäähdytysnesteen ja ilman lämpötiloista sekä akun toimintakyvystä.

Jos merkkivalo jatkaa palamista tai vilkkuu moottorin lämpenemisen jälkeen tai ajon aikana, moottorin hehkutusjärjestelmässä saattaa olla toimintahäiriö.

Tässä tapauksessa suosittelemme tarkastuttamaan ajoneuvon valtuutuksessa Kia-huollossa.

**\* HUOMAUTUS - Moottorin hehkutus**

Jos moottori ei käynnisty 10 sekunnin sisällä hehkutuksen loppumisesta, käännä virtalukko tai moottorin Start/Stop-painike LOCK tai OFF-asentoon noin 10 sekunniksi ja sitten takaisin ON-asentoon hehkuttaaksesi moottorin uudelleen.

**Vakionopeudensäätimen  
merkkivalo**  
(mikäli varusteena)



**Tämä merkkivalo syttyy seuraavasti:**

- Kun vakionopeudensäädin on kytketty.

Saadaksesi lisätietoja, tutustu kappaleeseen “Vakionopeudensäädin” luvussa 5.

**Vakionopeudensäätimen  
SET-merkkivalo (mikäli  
varusteena)**

**SET**

**Tämä merkkivalo syttyy seuraavasti:**

- Kun vakionopeus on asetettu.

Saadaksesi lisätietoja, tutustu kappaleeseen “Vakionopeudensäädin” luvussa 5.

## PERUUTUSTUTKA (MIKÄLI VARUSTEENA)

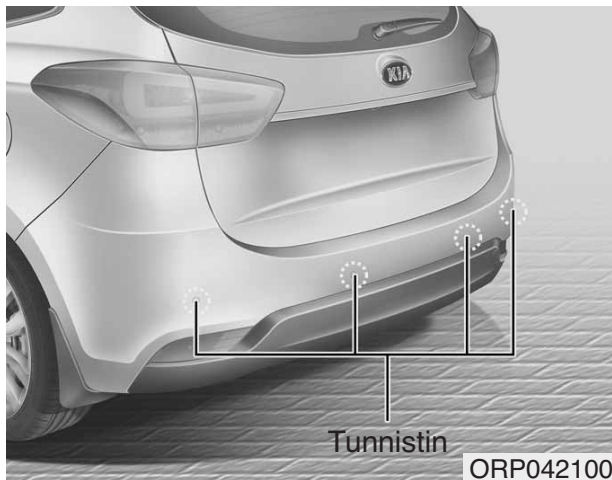

Peruutustutka avustaa kuljettajaa auton peruutusliikkeen aikana antamalla äänimerkkejä, mikäli mitä tahansa esteitä havaitaan alle 120 cm:n etäisyydellä auton takana. Tämä on ainoastaan täydentävä järjestelmä eikä sen käyttö tarkoita, että kuljettajan erityistä varovaisuutta ja tarkkaavaisuutta ei tarvita.

Tunnistusalueet ja takapään tunnistimien havaitsemat kohteet ovat rajoitetut. Aina peruuttaessasi kiinnitä yhtä paljon huomiota takana oleviin esteisiin, kuin peruuttaessasi autolla, jossa ei ole peruutustutkaa.

### **VAROITUS**

**Peruutustutka on ainoastaan täydentävä toiminto. Peruutustutkan toimintaan saattaa vaikuttaa monet tekijät (mukaan lukien ympäristöolosuhteet). Auton takana olevan alueen tarkastaminen on aina kuljettajan vastuulla ennen peruuttamista.**

## Peruutustutkan toiminta

### *Toiminnan edellytykset*

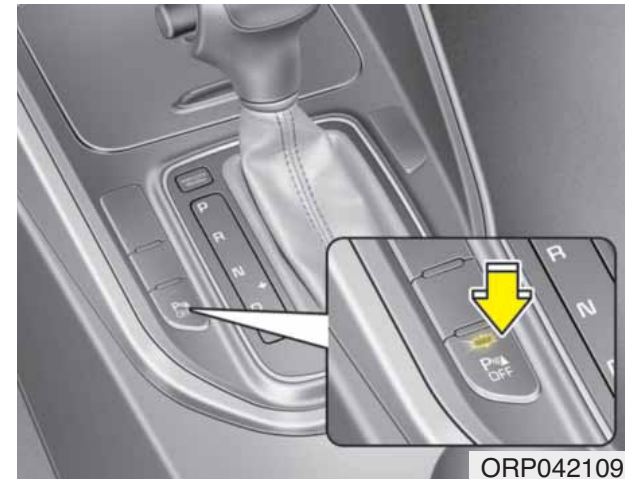

- Tämä järjestelmä on aktiivinen kun peruutustutkan OFF-painikkeen merkkivalo ei pala.

Jos haluat kytkeä peruutustutkan pois päältä, paina sen OFF-painiketta uudelleen. (Painikkeen merkkivalo palaa). Kytkeäksesi järjestelmän päälle, paina painiketta uudelleen (painikkeen merkkivalo sammuu).

- Tämä järjestelmä kytkeytyy peruutettaessa, kun virta-avain on ON-asennossa.







Jos auto liikkuu yli 5 km/h nopeudella, järjestelmä ei välttämättä ole käytössä.

- Kun peruutustutka on käytössä, tunnistusetäisyys on noin 120 cm.
- Kun useampia esteitä havaitaan samanaikaisesti, lähin niistä tunnistetaan ensimmäisenä.

### Varoitusäänityypit

- Kun este on 61-120 cm:n etäisyydellä takapuskurista: Äänimerkki toimii jaksottaisesti.
- Kun este on 31-60 cm:n etäisyydellä takapuskurista: Äänimerkki toimii yhä tiheämmin
- Kun este on alle 30 cm:n etäisyydellä takapuskurista: Äänimerkki kuuluu jatkuvana.

### Varoitusilmaisimien tyypit (mikäli varusteena)

Etäisyys esteestä	Varoitusilmaisimien	
	Tyyppi A	Tyyppi B
61cm - 120 cm (24 in. ~ 47 in.)	 *1	 *1
31cm - 60 cm (12.2 in. ~ 23.6 in.)	 *1	 *1
Alle 30 cm (11.8 in.)	 *1	 *1

\*1 : Ilmaisee jokaisen tunnistimen havaitseman esteen etäisyyden (vasen, keskiosa, oikea).

\* Jos este on tunnistimien välissä tai lähellä, ilmaisimien saattaa näyttää toisin.

### **Tilanteet, joissa peruutustutka ei ole käytettävissä**

#### **Peruutustutka ei saata toimia oikein, kun:**

1. Kosteus on jäänyt tunnistimiin. (Se toimii jälleen normaalisti, kun kosteus on poistunut).
2. Tunnistin on peittynyt vieraasta aineesta, kuten lumesta tai vedestä, tai tunnistin on tukkeutunut. (Se toimii jälleen normaalisti, kun aine on poistettu, tai tunnistin ei ole enää tukkeutunut).
3. Ajetaan epätasaisilla tiepinnoilla (päällystämättömät tiet, soratiet, töyssyt, kaltevuudet).
4. Tunnistimen toiminta-alueella on esineitä, joista lähtee liiallista melua (ajoneuvojen äänimerkit, äänekäät moottoripyörät tai rekkojen ilmajarrut).
5. Rankkasadetta tai vesisuihkua esiintyy.
6. Langattomia lähettimiä tai matkapuhelimia on tunnistimien toiminta-alueella.
7. Perävaunua vedetään.

### **Tunnistusalue saattaa heikentyä, kun:**

1. Tunnistin on likaantunut vieraasta aineesta, kuten lumesta tai vedestä. (Tunnistusalue palaa takaisin normaaliksi, kun nämä poistetaan).
2. Ulkoilman lämpötila on erittäin korkea tai alhainen.

### **Seuraavia esineitä tunnistin ei saata havaita:**

1. Teräviä tai ohuita kappaleita, kuten köysiä, ketjuja tai pieniä pylväitä.
2. Kappaleita, jotka eivät saata heijastaa tunnistimen lähettämää signaalia, kuten vaatteet, huokoiset materiaalit tai lumi.
3. Tunnistamattomia kappaleita, jotka ovat pituudeltaan 1 m pienempiä ja halkaisijaltaan ohuempia kuin 14 cm.

### **Peruutustutkan varotoimenpiteet**

- Peruutustutka ei välttämättä anna jatkuvasti merkkiäntä riippuen nopeudesta ja havaittujen kappaleiden muodoista.
- Peruutustutka saattaa vioittua, jos auton puskurin korkeutta tai tunnistimen kokoonpanoa muutetaan tai vahingoitetaan. Mikä tahansa tarvike tai lisävaruste, joka ei ole tehtaan asentama, saattaa häiritä tunnistimen toimintaa.
- Tunnistin ei saata havaita esineitä, jotka ovat alle 30 cm:n päässä tunnistimesta tai se saattaa havaita väärän etäisyyden. Käytä varoen.
- Jos tunnistin on jäänyt tai tahriintunut lumesta, liasta tai vedestä, tunnistin saattaa olla toimintakyvytön, kunnes tahrat poistetaan käyttämällä pehmeää liinaa.
- Älä paina, naarmuta tai iske tunnistinta. Tunnistin voi rikkoontua.

## \* HUOMAUTUS

Tämä järjestelmä voi havaita ainoastaan kappaleet, jotka ovat tunnistimien asemilla ja niiden toiminta-alueen sisällä. Se ei kykene havaitsemaan kappaleita, jotka sijaitsevat alueilla, joissa tunnistimia ei ole. Lisäksi tunnistin ei välttämättä havaitse pieniä tai ohuita kappaleita, kuten tolppia, tai kappaleita, jotka sijaitsevat tunnistimien välissä.

Tarkkaile silminnähdessä auton takaosaa aina peruuttaessasi.

Muista kertoa kuljettajille, joille järjestelmä on tuntematon, järjestelmän mahdollisuuksista ja rajoituksista.

### VAROITUS

**Kiinnitä erityistä huomiota, kun autolla ajetaan erilaisten esteiden, jalankulkijoiden ja erityisesti lapsien lähetyillä. Muista, että tunnistimet eivät havaitse joitain kohteita niiden etäisyyden, koon tai muun tunnistimen toimintaa rajoittavan ominaisuuden johdosta. Suorita aina ennen ajamista silmämääräinen tarkastus varmistuaksesi siitä, ettei auton tiellä ole mitään esteitä missään suunnassa.**

## Itsetestaus

Jos yksi tai useampi seuraavista tapahtuu, kun siirät peruutusvaihteelle (R-asento), pysäköintitukassa saattaa olla toimintahäiriö.

- Et kuule varoitusääntä tai äänimerkki toimii vain jaksottain.



(vilkkuu)

- näytetään (mikäli varustena).

Jos näin tapahtuu, suosittelemme tarkastuttamaan järjestelmän valtuutetussa Kia-huollossa.

### VAROITUS

**Uuden auton takuu ei kata mitään peruutustutkan toimintahäiriön aiheuttamaa ajoneuvovahinkoa tai matkustajan loukkaantumista. Aja aina varovaisesti turvallisuus huomioiden.**

## PYSÄKÖINTITUTKA (MIKÄLI VARUSTEENA)

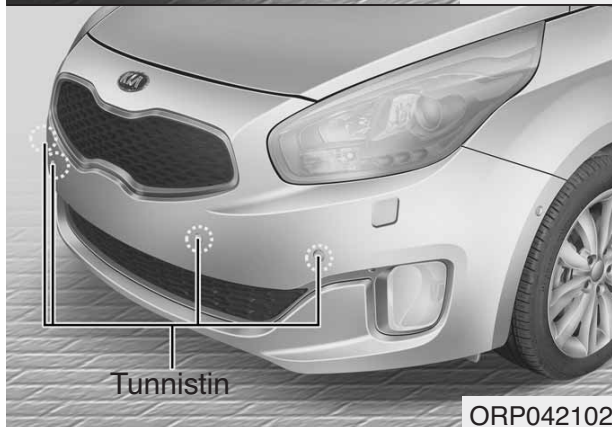
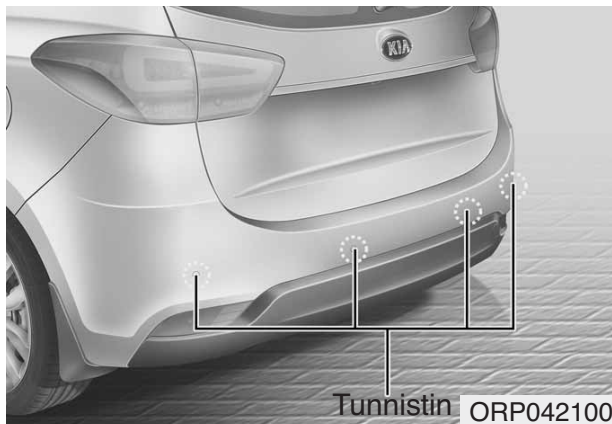

Pysäköintitutka avustaa kuljettajaa auton pysäköintiliikkeiden aikana antamalla äänimerkkejä tai näyttämällä mittaristossa alueen, mikäli mitään esteitä havaitaan alle 100 cm:n etäisyydellä auton edessä tai 120 cm:n etäisyydellä auton takana.

Tämä on ainoastaan täydentävä järjestelmä eikä sen käyttö tarkoita, että kuljettajan erityistä varovaisuutta ja tarkkaavaisuutta ei tarvita.

Tunnistusalueet ja tunnistimien havaitsemat kohteet ovat rajoitetut.

Aina pysäköintiliikkeitä tehdessäsi kiinnitä yhtä paljon huomiota edessä ja takana oleviin esteisiin, kuin pysäköidessäsi autolla, jossa ei ole pysäköintitutkaa.

### **VAROITUS**

**Pysäköintitutkaa on pidettävä ainoastaan täydentävänä toimintona. Kuljettajan tulee tarkastaa katsomalla auton etu- ja takapää. Pysäköintitutkan toimintaan saattaa vaikuttaa monet ympäristön tekijät ja olosuhteet, jonka vuoksi vastuu säilyy aina kuljettajalla.**



## Pysäköintitutkan toiminta

### Toiminnan edellytykset

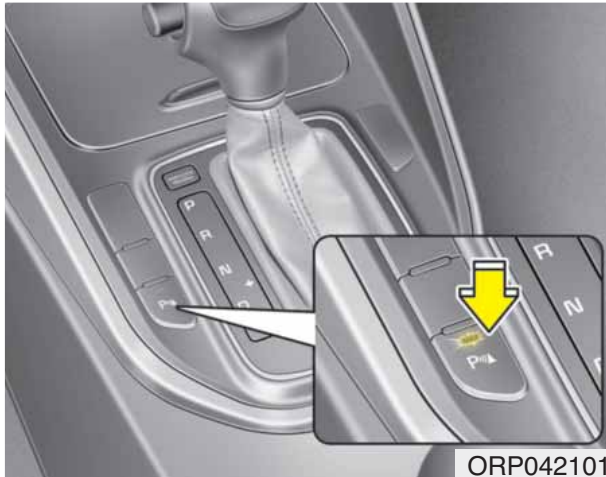

- Tämä järjestelmä kytkeytyy, kun pysäköintitutkan painiketta painetaan virran ollessa ON-asennossa.

Pysäköintitutka ja sen painikkeen merkkivalo kytkeytyvät automaattisesti päälle, kun siirät vaihteen R-asentoon (peruutus) tai painat SPAS-painiketta (mikäli varusteena). Ne sammuvat automaattisesti, kun ajat yli 40 km/h.







- Jos ajoneuvon nopeus on yli 10 km/h, pysäköintitutka ei ole toiminnassa.
- Tunnistusetäisyys on noin 100 cm liikuttaessa eteenpäin alle 10 km/h vauhdilla.
- Kun useampia esteitä havaitaan samanaikaisesti, lähin niistä tunnistetaan ensimmäisenä.

## \* HUOMAUTUS

Järjestelmä ei ehkä ole toiminnassa, jos etäisyys kappaleesta on valmiiksi noin alle 25 cm, kun järjestelmä kytetään päälle.

## Varoitusmerkkivalon ja äänen tyyppi

 : varoitusmerkkiäänellä

Etäisyys esteestä		Varoitusilmaisin		Varoitusmerkkiääni
		Ajettaessa eteenpäin	Peruutettaessa	
100cm - 61cm	Edessä		-	Äänimerkki toimii jaksottaisesti.
120 cm - 61cm	Takana	-		Äänimerkki toimii jaksottaisesti.
60cm - 31cm	Edessä			Äänimerkki kuuluu tiheämmin.
	Takana	-		Äänimerkki kuuluu tiheämmin.
30cm	Edessä			Äänimerkki kuuluu jatkuvana.
	Takana	-		Äänimerkki kuuluu jatkuvana.

### HUOMIO

- Tämä järjestelmä pystyy havaitsemaan ainoastaan kappaleet, jotka ovat tunnistimien toiminta-akselilla ja -säteellä.

*Se ei pysty tunnistamaan kappaleita muilla alueilla, joihin tunnistimia ei ole asennettu. Lisäksi tunnistin ei välttämättä havaitse pieniä tai ohuita kappaleita, kuten tolppia, tai kappaleita, jotka sijaitsevat tunnistimien välissä.*

*Tarkkaile silmännähdessä auton takaosaa aina peruuttaessasi.*

- Muista kertoa kuljettajille, joille järjestelmä on tuntematon, järjestelmän mahdollisuuksista ja rajoituksista.

### \* HUOMAUTUS

- Varsinainen varoitusäänimerkki ja merkkivalo saattavat poiketa kuvassa esitetystä riippuen esteestä tai tunnistimen toimintatilasta.
- Älä pese ajoneuvon tunnistimia paineistetulla vedellä.

**Tilanteet, joissa pysäköintitutka ei ole käytettävissä*****Pysäköintitutka ei ehkä toimi normaalisti seuraavissa tilanteissa:***

1. Kosteus on jäänyt tunnistimiin (kun jää sulaa, toiminta palaa normaaliksi).
2. Tunnistin on peittynyt vieraasta aineesta, kuten lumesta tai vedestä, tai tunnistin on tukkeutunut (se toimii jälleen normaalisti, kun aine on poistettu, tai tunnistin ei ole enää tukkeutunut).
3. Kun tunnistin on likaantunut vieraasta aineesta, kuten lumesta tai vedestä (tunnistusalue palaa takaisin normaaliksi, kun nämä poistetaan).
4. Pysäköintitutkan painike on pois päältä.

***Pysäköintitutka saattaa altistua toimintahäiriölle seuraavissa tilanteissa:***

1. Ajetaan epätasaisilla tiepinnoilla (päällystämättömät tiet, soratiet, töyssyt tai kaltevuudet).
2. Liian voimakkaat melulähteet, kuten ajoneuvojen äänimerkit, äänekkäät moottoripyörät tai rekkojen ilmajarrut voivat häiritä tunnistimien toimintaa.
3. Rankkasade tai vesisuihku.
4. Tunnistimien lähellä on langattomia lähettimiä tai matkapuhelimia.
5. Tunnistin on peittynyt lumesta.

***Tunnistusalue saattaa heikentyä, kun:***

1. Ulkoilman lämpötila on erittäin korkea tai alhainen.
2. Tunnistamattomia kappaleita, jotka ovat pituudeltaan 1 m pienempiä ja halkaisijaltaan ohuempia kuin 14 cm.

***Seuraavia esineitä tunnistin ei saata havaita:***

1. Teräviä tai ohuita kappaleita, kuten köysiä, ketjuja tai pieniä pylviäitä.
2. Kappaleita, jotka eivät saata heijastaa tunnistimen lähettämää signaalia, kuten vaatteet, huokoiset materiaalit tai lumi.

### \* HUOMAUTUS

1. Varoitusäänimerkki ei välttämättä kuulu jaksottaisesti riippuen nopeudesta ja havaittujen kappaleiden muodoista.
2. Pysäköintitutka saattaa vioittua, jos auton puskurin korkeutta tai tunnistimen kokoonpanoa muutetaan. Mikä tahansa tarvike tai lisävaruste, joka ei ole tehtaan asentama, saattaa häiritä tunnistimen toimintaa.
3. Tunnistin ei saata havaita esineitä, jotka ovat alle 30 cm:n päässä tunnistimesta tai se saattaa havaita väärän etäisyyden. Käytä varoen.
4. Jos tunnistin on jäänyt tai tahriintunut lumesta tai vedestä, tunnistin saattaa olla toimintakyvytön, kunnes tahrat poistetaan käyttämällä pehmeää liinaa.
5. Älä missään tapauksessa paina, naarmuta tai iske tunnistinta kovalla esineellä, joka voi vahingoittaa tunnistimen pintaa. Tunnistin voi rikkoontua.

### \* HUOMAUTUS

Tämä järjestelmä voi havaita ainoastaan kappaleet, jotka ovat tunnistimien asemissa ja niiden toiminta-alueen sisällä. Se ei kykene havaitsemaan kappaleita, jotka sijaitsevat alueilla, joissa tunnistimia ei ole. Myöskään pieniä, kapeita tai tunnistimien välissä sijaitsevia kappaleita ei ehkä pystytä havaitsemaan. Tarkasta ajoneuvon etu- ja takapää aina silmämääräisesti ajon aikana. Muista kertoa kuljettajille, joille järjestelmä on tuntematon, järjestelmän mahdollisuuksista ja rajoituksista.

### VAROITUS

Kiinnitä erityistä huomiota, kun autolla ajetaan erilaisten esteiden, jalankulkijoiden ja erityisesti lapsien lähetyvillä. Muista, että tunnistimet eivät havaitse joitain kohteita niiden etäisyyden, koon tai muun tunnistimen toimintaa rajoittavan ominaisuuden johdosta. Suorita aina ennen ajamista silmämääräinen tarkastus varmistuaksesi siitä, ettei auton tiellä ole mitään esteitä missään suunnassa.

## Itsetestaus

Jos yksi tai useampi seuraavista tapahtuu, kun siirrät peruutusvaihteelle (R-asento), pysäköintitukassa saattaa olla toimintahäiriö.

- Et kuule varoitusääntä tai äänimerkki toimii vain jaksottain.
-  näytetään (mikäli varustena).  
(vilk-

Jos näin tapahtuu, suosittelemme tarkastuttamaan järjestelmän valtuutetussa Kia-huollossa.

### **VAROITUS**

**Uuden auton takuu ei kata mitään pysäköintitukkan toiminnan tai toimimattomuuden aiheuttamaa ajoneuvovahinkoa tai matkustajan loukkaantumista. Aja aina varovaisesti turvallisuus huomioiden.**

## PYSÄKÖINTIAVUSTIN (SPAS) (MIKÄLI VARUSTEENA)

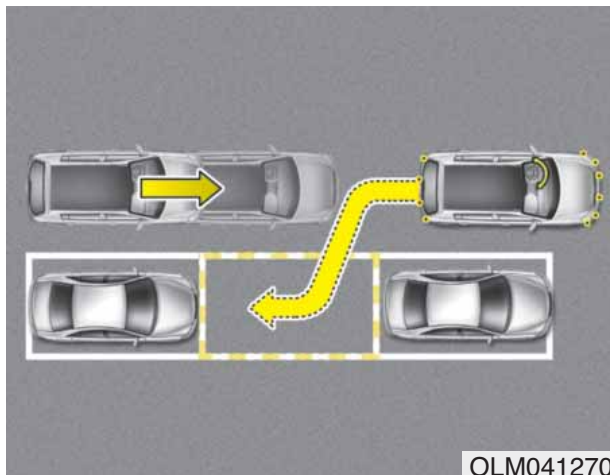

Pysäköintiavustinjärjestelmä auttaa kuljettajaa ajoneuvon pysäköinnissä arvioimalla tunnistimilla mahdollisia pysäköintipaikkoja jonomuodostelmassa (ns. taskupysäköinti), ohjaamalla ohjauspyörää puoliautomaattisesti auton pysäköimiseksi sekä antamalla ohjeita LCD-näytöllä pysäköinnin ajan.

### \* HUOMAUTUS

- Ajoneuvo ei pysähdy jalankulkijoihin tai tiellä oleviin esteisiin, jonka vuoksi kuljettajan on tarkkailtava toimintaa.
- Käytä järjestelmää ainoastaan pysäköintipaikoilla tai muilla pysäköintiin varatuilla alueilla.
- Järjestelmä ei toimi, jos autoa ei ole pysäköity suunnittelemasi pysäköintipaikan eteen tai jos kyseessä on vinoparkki.
- Kun pysäköinti on suoritettu järjestelmän avulla, ajoneuvo ei välttämättä ole pysäköity juuri haluamaasi kohtaan. Esimerkiksi ajoneuvosi ja seinän välinen etäisyys ei ole ehkä haluamasi.
- Poista järjestelmä käytöstä ja pysäköi auto omin toimin, kun tilanne niin vaatii.
- Pysäköintitutkan etu- ja takapään merkkiäänät kytkeytyvät, kun pysäköintiavustin kytketään toimintaan.
- Kun sopiva pysäköintipaikka on löytynyt, pysäköintiavustimen toiminta voidaan peruuttaa painamalla vastaavaa poiskytkennän (OFF) painiketta.

### ⚠ VAROITUS

- Pysäköintiavustinta on pidettävä ainoastaan täydentävänä toimintona. Kuljettajan tulee tarkastaa mahdolliset esteet etu- ja takapäessä. Pysäköintiavustimen toimintaan saattaa vaikuttaa monet ympäristön tekijät ja olosuhteet, jonka vuoksi vastuu säilyy aina kuljettajalla.
- Järjestelmä ei ehkä toimi normaalisti, jos ajoneuvon pyöränkulmat vaativat säätöä. Anna valtuutetun KIA-huollon tarkastaa auto.
- Jos käytät eri rengas- ja/tai vannekokoa kuin KIA-huolto suosittelee, järjestelmä ei ehkä toimi oikein. Käytä aina samoja rengas- ja vannekokoja.
- Jos käytät rekisterikilven tarvikkehystä, SPAS-järjestelmä saattaa antaa normaalista poikkeavia varoitusääniä.

## Toiminnan edellytykset

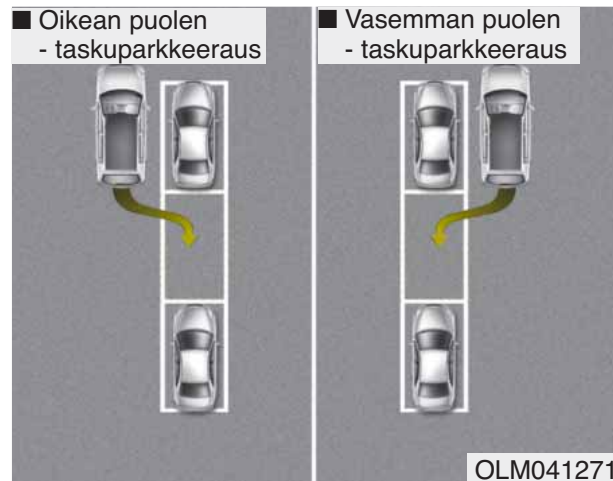

Järjestelmä avustaa pysäköinnissä ajoneuvojen väliin (pituussuunnassa) tai ajoneuvon taakse. Voit käyttää järjestelmää, kun alla esitetyt ehdot ovat täyttyneet.

- Pysäköintipaikka on suorassa linjassa.
- Kun on pysäköitävä taskuun.
- Kun pysäköintipaikan edessä on ajoneuvo.
- Kun ajoneuvon liikkeille on riittävästi tilaa.

## Tilanteet, joissa järjestelmä ei toimi

Älä koskaan käytä pysäköintiavustinta alla esitetyissä tilanteissa.

- Kaarevilla pysäköintipaikoilla
- Kaltevilla teillä
- Ajoneuvo on kuormattu ajoneuvon reunojen yli ulottuvilla tavaroilla
- Vinoilla pysäköintipaikoilla
- Pysäköintipaikassa on roskia, heikkokaa tai esteitä
- On kova vesi- tai lumisade
- Toiminta-alueen lähellä on tolppa
- Tie on epätasainen
- Ajoneuvossa on kiinni lumiketjut tai varapyörä
- Rengaspaineet ovat ohjearvoja matalammat tai korkeammat
- Ajoneuvoon on kiinnitetty perävauunu
- Tie on liukas tai epätasainen
- Tilaan on pysäköity suuria ajoneuvoja, kuten busseja tai rekkoja
- Tunnistin on likaantunut vieraasta aineesta, kuten lumesta tai vedestä

- Kosteus on jäänyt tunnistimeen
- Pyörä tai moottoripyörä on pysäköity lähelle
- Roska-astia tai muu este on lähellä
- Tuuli on voimakas
- Pyörä on vaihdettu muun kuin suositellun kokoiseksi
- Pyöränkulmat ovat poikkeavat
- Pensas tai istutuksia on vieressä
- Tunnistimen havaitsemisalueelle on asennettu lisävaruste (esim. rekisterikilven pidike)
- Ajoneuvo on kallistunut voimakkaasti tiettyyn suuntaan
- Voimakas auringon valo tai erittäin kylmä sää
- Muista ajoneuvoista tulee häiriöalttaääntä. Tämänlaisia ovat muiden ajoneuvojen äänimerkit, moottoripyörien moottorit, raskaskaluston ilmajarrujen melu ja muiden ajoneuvojen käytössä olevat pysäköintiavustimet.



**VAROITUS**

Älä käytä pysäköintiavustinta seuraavissa tilanteissa. Seuraukset voivat olla odottamattomia ja aiheuttaa vakavia vahikoja.

**1. Pysäköinti kaltevalle tielle**



ORP042104

Kuljettajan on käytettävä sekä kaasua että jarrupolkijaa kaltevalle tielle pysäköitäessä. Jos kuljettaja ei ole tottunut kaasua ja jarrupolkimen käyttöön kyseisessä tilanteessa, seurauksena voi olla liikenneonnettomuus.

(Jatkuu)

(Jatkuu)

**2. Pysäköinti lumisissa olosuhteissa**



ORP042105

Lumi voi häiritä tunnistimien toimintaa tai järjestelmän toimintaa saattaa keskeytyä, mikäli pysäköintipaikan tie on liukas. Lisäksi jos kuljettaja ei ole tottunut kaasua ja jarrupolkimen käyttöön kyseisessä tilanteessa, seurauksena voi olla liikenneonnettomuus.

(Jatkuu)

(Jatkuu)

**3. Pysäköinti ahtaisiin paikkoihin**



ORP042106

Järjestelmä ei ehkä löydä pysäköintipaikkaa, jos tila on liian ahdas. Ole aina varovainen järjestelmän toimiessa.

(Jatkuu)

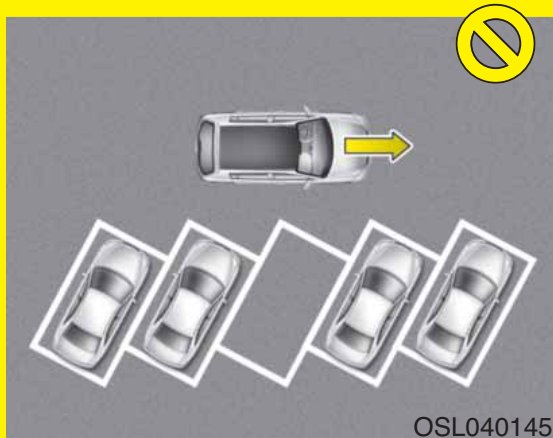
**(Jatkuu)****4. Pysäköinti vinoparkkiin**

Järjestelmä avustaa pysäköintiä jonomuodostelmaan (ns. taskupysäköinti). Pysäköinti vinoparkkiin ei ole tuettu. Vaikka ajoneuvo voitaisiin pysäköidä kyseiseen paikkaan, älä käytä pysäköintiavustinta siihen. Järjestelmä avustaa vain taskuun pysäköimisessä.

**(Jatkuu)****(Jatkuu)****5. Pysäköinti epätasaisilla teillä**

Kuljettajan on käytettävä polkimia (kytkin, kaasua ja jarru) tarkoituksenmukaisesti pysäköitäessä epätasaisilla teillä. Jos näin ei toimita, järjestelmä saattaa keskeyttää toiminnan auton luis-  
ton seurauksena. Onnettomuus-  
riski!

**(Jatkuu)****(Jatkuu)****6. Pysäköinti rekan taakse**

Korkeamman ajoneuvon taakse pysäköimiseen liittyy onnettomuusriski. Näitä ovat mm. bus-  
si, rekka, kuorma-auto jne.

**(Jatkuu)**

(Jatkuu)

## 7. Este pysäköintipaikalla

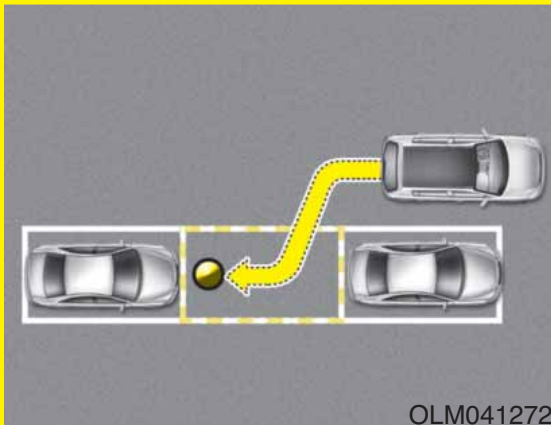

Järjestelmä saattaa löytää pysäköintipaikan vaikka siinä olisi este. Seurauksena voi olla onnettomuus, jos jatkat pysäköintiä järjestelmän avulla.

Älä luota yksinomaan pysäköintiavustimeen.

## Järjestelmän toiminta

1. Kytke pysäköintiavustin päälle.
2. Valitse pysäköintiavustin -tila ("parking assist mode").
3. Etsi pysäköintipaikkaa (aja hitaasti eteenpäin).
4. Etsintä päättyy (automaattinen haku tunnistimilla).
5. Ohjauspyörän ohjaus
  - (1) Vaihda vaihteita LCD-näytön ohjeiden mukaisesti.
  - (2) Aja hitaasti jarrupoljinta käyttäen.
6. Pysäköintiapu suoritettu
7. Tarpeen vaatiessa siirrä ajoneuvo lopulliseen paikkaan omatoimisesti.

## \* HUOMAUTUS

- Ennen kuin kytket järjestelmää päälle varmista, että olosuhteet ovat sopivat sen käytölle.
- Turvallisuussyistä käytä kokoajan jarrupoljinta paitsi normaalin siirtymisen aikana.

## 1. Kytke pysäköintiavustin päälle

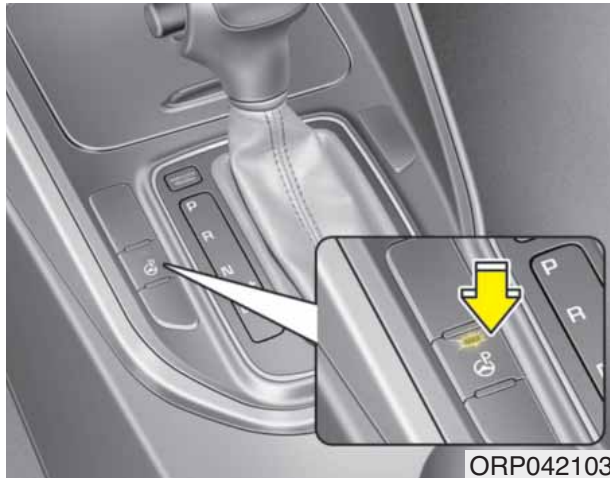

- Paina pysäköintiavustimen painiketta (painikkeen merkkivalo syttyy).
- Pysäköintiavustin kytkeytyy päälle (painikkeen merkkivalo palaa). Varoitusäänimerkki kytkeytyy, jos este havaitaan.
- Paina pysäköintiavustimen painiketta uudelleen yli 2 sekunnin ajan sammuttaaksesi järjestelmän.
- Pysäköintiavustin on oletuksena pois päältä (OFF-asennossa) aina, kun virta kytetään päälle.

## 2. Valitse pysäköintiavustin -tila (“parking assist mode”)



- Valitse pysäköintiavustimen tila painamalla pysäköintiavustimen painiketta vaihdevivun ollessa vapaalla (N-asento) tai D-asennossa (ajo) ja jarrupoljin painettuna.
- Oikean puolen taskupysäköinnin tila valitaan automaattisesti, kun pysäköintiavustin kytetään päälle.
- Valitse vasemman puolen taskupysäköinnin tila painamalla pysäköintiavustimen painiketta vielä kerran.
- Jos painiketta painetaan uudelleen, järjestelmä sammuu.

## 3. Pysäköintipaikan etsintä



- Aja hitaasti eteenpäin pitäen noin 50 - 150 cm etäisyys viereen pysäköityihin autoihin. Sivutunnistimet etsivät pysäköintipaikkaa.
- Jos ajoneuvon nopeus ylittää 30 km/h, näytön viesti kehottaa hidastamaan vauhtia.
- Jos ajoneuvon nopeus ylittää 40 km/h, toiminto keskeytyy.

## \* HUOMAUTUS

- Kytke hätävilkku päälle, jos ympärillä on paljon muita tienkäyttäjiä.
- Jos pysäköintialue on ahdas, aja hitaasti lähemmäs pysäköintipaikkaa.
- Pysäköintipaikan etsintä voidaan suorittaa loppuun ainoastaan, kun tilaa on riittävästi ajoneuvon pysäköimiseen.

## \* HUOMAUTUS

- Järjestelmä ei välttämättä kykene löytämään pysäköintipaikkaa, jos muita ajoneuvoja ei ole pysäköity, pysäköintipaikka vapautuu vasta ohiajon jälkeen tai vapaata pysäköintipaikkaa ei ole vielä ohitettu.
- Järjestelmä ei ehkä toimi normaalisti seuraavissa tilanteissa:
  - (1) Kun tunnistimet ovat jäätyneet
  - (2) Kun tunnistimet ovat likaiset
  - (3) Kun on voimakas lumi- tai vesisade
  - (4) Kun lähellä on tolppa tai este

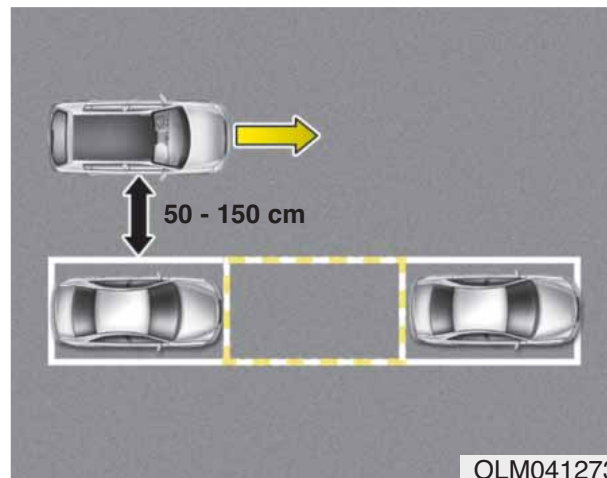

## \* HUOMAUTUS

Aja hitaasti eteenpäin pitäen noin 50 - 150 cm etäisyys viereen pysäköityihin autoihin. Jos toimitaan etäisyysalueen ulkopuolella, järjestelmä ei välttämättä kykene löytämään pysäköintipaikkaa.

### ! HUOMIO

*Kun pysäköintipaikan etsintä on suoritettu, jatka järjestelmän käyttämistä ympäröivän alueen tarkastamisen jälkeen.*



### ! HUOMIO

*Jos mäkipidätin kytkeytyy pysäköintiavustimen käytön aikana, yllä oleva viesti ilmestyy näytölle. Kytke mäkipidätin pois päältä. Kun peruutat mäkipidättimen toiminnan painamalla kaasupoljinta, tarkasta aina ajoneuvoa ympäröivä alue.*

#### 4. Etsintä suoritettu

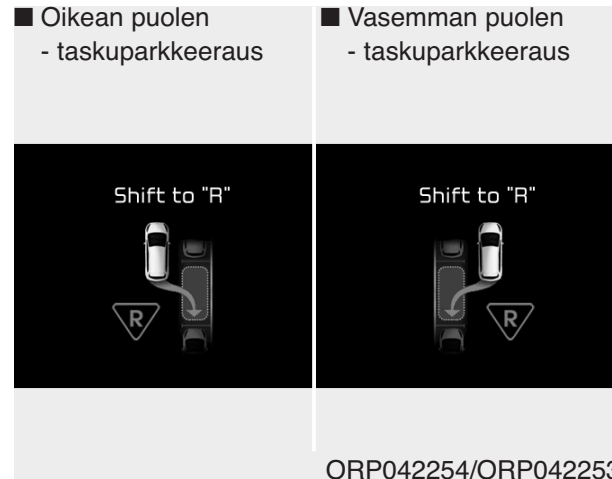

Yllä oleva viesti ilmestyy ja äänimerkki kytkeytyy, kun pysäköintipaikka on löytynyt etsinnän aikana. Pysäytä ajoneuvo ja siirrä vaihde R-asentoon (peruutus).

#### ! HUOMIO

- **Aja aina hitaasti jarrupoljinta käyttäen.**
- **Jos pysäköintipaikka on liian ahdas, järjestelmän toiminta saattaa keskeytyä ohjauspyörän ohjausvaiheessa. Älä yritä pysäköidä ajoneuvoasi liian ahtaaseen paikkaan.**

#### 5. Ohjauspyörän ohjaus



- Yllä oleva viesti ilmestyy, kun vaihde siirretään R-asentoon (peruutus). Järjestelmä ohjaa ohjauspyörää nyt automaattisesti.
- Järjestelmän toiminta keskeytyy, jos tartut ohjauspyörään tiukasti automaattiohjauksen aikana.
- Järjestelmän toiminta keskeytyy, jos ajoneuvon nopeus ylittää 7 km/h.

#### ! VAROITUS

**Älä työnnä kättäsi ohjauspyörän väliin sen automaattisen ohjauksen aikana.**

#### ! HUOMIO

- **Aja aina hitaasti jarrupoljinta käyttäen.**
- **Tarkasta aina ajoneuvon lähellä mahdollisesti olevat esteet ennen ajamista.**
- **Jos ajoneuvo ei liiku jarrupolkimen vapauttamisesta huolimatta, tarkasta ympäröivät alueet ennen kaasupolkimen painamista. Varmista, ettet ylitä 7 km/h nopeutta.**



## \* HUOMAUTUS

- Jos et noudata annettuja ohjeita, ajoneuvon pysäköinti saattaa epäonnistua.  
Jos pysäköintiavustimen varoitusääni kuitenkin kytkeytyy (etäisyys esteeseen 30 cm:n sisällä: jatkuva merkkiääni), aja ajoneuvolla hitaasti pois päin tunnistetusta esteestä sen jälkeen, kun olet tarkastanut ympäristön.
- Tarkasta aina ympäröivät alueet ennen kuin jatkat ajamista pysäköintiavustimen antaman varoitusäänimerkin (etäisyys esteeseen on 30 cm:n sisällä: jatkuva äänimerkki) jälkeen, ettei ajoneuvon lähellä ole vahinkoa aiheuttavia esteitä.

### Toiminnan keskeyttäminen pysäköinnin aikana

Paina pysäköintiavustimen painiketta tai käännä ohjauspyörää vasemmalle tai oikealle.

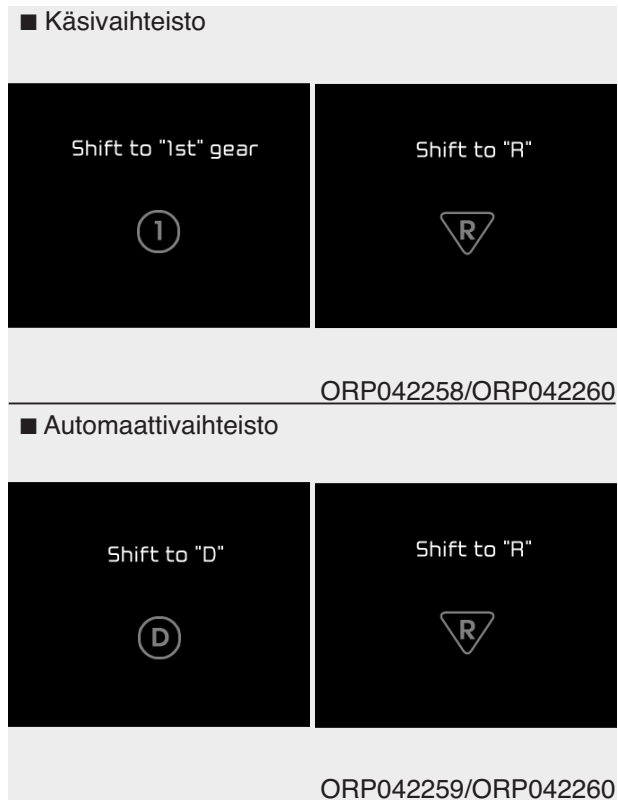

### Vaihteiden vaihtaminen ohjauspyörän ohjauksen aikana

Kun yllä oleva viesti ilmestyy äänimerkin kanssa, vaihda vaihdetta ja aja ajoneuvolla käyttäen jarrupoljinta.

## ! HUOMIO

*Tarkasta aina lähiympäristö ennen jarrupolkimen vapauttamista.*

## ! VAROITUS

**Varo aina muita ajoneuvoja tai jalankulkijoita pysäköinnin aikana.**



## 6. Pysäköintiapu suoritettu



Viimeistele ajoneuvon pysäköinti LCD-näytön ohjeita noudattaen. Tarpeen vaatiessa käytä ohjauspyörää omatoimisesti ajoneuvon lopulliseen pysäköimiseen.

### \* HUOMAUTUS

Kuljettajan on käytettävä jarrupoljinta ajoneuvon pysäköinnin aikana.

### Toiminta keskeytetään alla esitetyissä tilanteissa:

- Autolla ajetaan noin 150 cm noudattamatta vaihtenvaihtokehotetta.
- Etu- ja takapysäköintitutkan varoitusäännet (etäisyys esteeseen 30 cm:n sisällä: jatkuva äänimerkki) kuuluvat samanaikaisesti.
- Pysäköintiavustimen suorittaman ohjauksen jälkeen on kulunut 6 minuuttia.
- Vaihdevipu siirretään P (pysäköinti) tai R-asentoon (peruutus), kun pysäköintipaikan etsintä on vielä kesken.

### Lisäohjeet (viestit)



Pysäköintiavustimen toimiessa viestejä saattaa ilmestyä riippumatta pysäköintitoiminnasta.

Viestejä ilmestyy olosuhteiden mukaan. Noudata annettuja ohjeita pysäköidessäsi ajoneuvoa pysäköintiavustimella.

### \* HUOMAUTUS

- **Alla esitetyissä tilanteissa järjestelmän toiminta keskeytetään. Pysäköi ajoneuvo omatoimisesti.**
  - 1. Pysäköintipaikan etsintä**
    - Kun ABS/ESC kytketään
    - Kun ajoneuvon nopeus ylittää 40 km/h.
    - Kun painat pysäköintiavustimen painiketta (etu- ja takapysäköintititka jatkaa toimintaa)
    - Kun siirrät vaihdevivun R-asentoon (peruutus)
  - 2. Ohjauspyörän ohjaus**
    - Kun ABS/ESC kytketään
    - Kun ajoneuvon nopeus ylittää 7 km/h
    - Kun painat pysäköintiavustimen painiketta (etu- ja takapysäköintititka jatkaa toimintaa)
    - Kun siirrät vaihdevivun D-asentoon ennen pysäköintipaikkaan pääsyä
    - Kun tartut tiukasti ohjauspyörään

### Järjestelmän toimintahäiriö

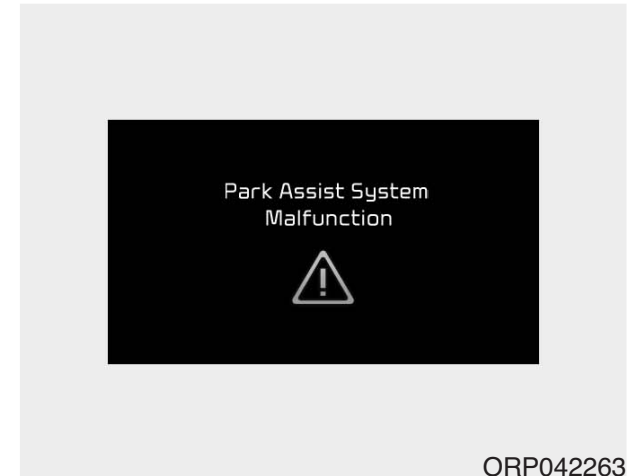

- Jos järjestelmässä on ongelma, yllä oleva viesti ilmestyy järjestelmän kytkemisen yhteydessä. Lisäksi painikkeen merkkivalo ei syty ja äänimerkki kuuluu 3 kertaa.
- Jos ainoastaan pysäköintiavustimessa on häiriö, pysäköintititka jatkaa toimintaansa 2 sekunnin jälkeen.

Jos havaitset minkä tahansa häiriön, tarkastuta autosi valtuutetussa KIA-huollossa mahdollisimman pian.

## PERUUTUSKAMERA (MIKÄLI VARUSTEENA)

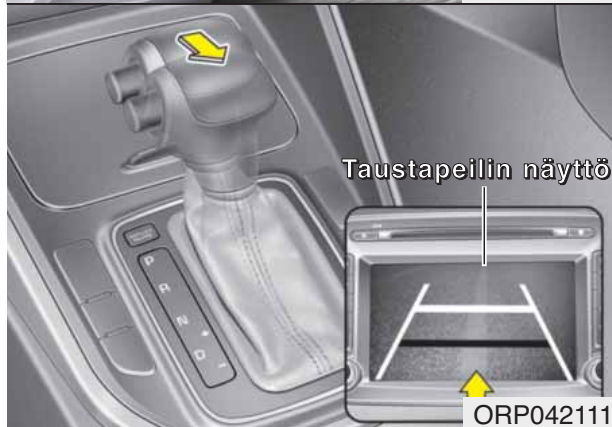

\* Varsinainen näkymä ajoneuvon taakse saat-  
taa poiketa kuvan mukaisista.

Peruutuskamera kytkeytyy, kun virta on ON-asennossa ja vaihdevipu siirretään R-asentoon (peruutus), jolloin myös peruutusvalo syttyy.

Tämä on täydentävä järjestelmä, joka näyttää ajoneuvon takana olevan kuvan navigoinnin tai äänentoiston näytön kautta koko peruutuksen ajan.

### **VAROITUS**

- Tämä järjestelmä on ainoastaan täydentävä. Kuljettajan vastuulla on aina tarkkailla tausta- ja ovipeilejä sekä ajoneuvon takana olevaa aluetta ennen peruuttamista ja peruuttamisen aikana, sillä kameran välityksellä ei pystytä näkemään ns. "kuollutta aluetta".
- Pidä kameran linssi aina puhtaana. Jos linssi on peittynyt vieraasta aineesta, kamera ei välttämättä toimi normaalisti.

\* Saadaksesi lisätietoja, tutustu navigointijärjestelmän lisäliitteeseen.

## VAROITUSVILKKU

■ Tyyppi A



■ Tyyppi B



Varoitusvilkkua tulee käyttää aina, kun auto on tarpeen pysäyttää mahdollisesti vaaralliseen paikkaan. Jos sinun on tehtävä tämän tyyppinen hätäpysähdys, pysäytä auto mahdollisimman kauas tiestä.

Varoitusvilkut kytetään päälle painamalla varoitusvilkkujen kytkintä. Molemmat suuntavilkut alkavat vilkkua. Varoitusvilkut toimivat, vaikka avain ei olisi edes virtalukossa.

Kytkeäksesi varoitusvilkut pois päältä, paina kytkintä uudelleen.

## VALOT

### Akun säästötoiminto

- Tämän toiminnon tehtävänä on estää akun tyhjentyminen. Järjestelmä sammuttaa seisontavalot automaattisesti, kun kuljettaja poistaa virta-avaimen (Smart key: sammuttaa moottorin) ja avaa kuljettajan oven.
- Tämän toiminnon avulla seisontavalot sammuvat automaattisesti, jos kuljettaja pysäköi tien sivuun yöaikana.

Tarpeen vaatiessa valot voidaan pitää päällä virta-avaimen poistamisen jälkeen, jolloin on toimittava seuraavasti:

- 1) Avaa kuljettajan ovi.
- 2) Kytke seisontavalot OFF-asentoon ja uudelleen ON-asentoon käyttämällä ohjauspylväessä sijaitsevaa valokatkaisijaa.

### Ajovalojen saattotoiminto (mikäli varusteena)

Ajovalot ja takavalot pysyvät päällä yhtä pitkään (5 minuuttia) sen jälkeen, kun virta-avain poistetaan tai käännetään ACC tai LOCK-asentoon. Jos kuljettajan ovi kuitenkin avataan tai suljetaan, ajovalot sammuvat 15 sekunnin jälkeen.

Ajovalot voidaan sammuttaa painamalla kauko-ohjaimen tai smart keyn lukituspainiketta kahdesti tai sammuttamalla valokytkin ajovalo- tai Auto-asennosta.

Ajovalojen saattotoiminto voidaan kytkeä päälle tai pois toiminnasta. Noudata tämän luvun kappaleessa "Käyttäjäasetukset" annettuja ohjeita.

### HUOMIO

***Jos kuljettaja poistuu ajoneuvosta muun kuin kuljettajan oven kautta, akun virransäästötoiminto ei ole käytössä ja seisontavalot eivät sammu automaattisesti. Tästä voi seurata akun tyhjeneminen. Tällöin huolehdi, että sammutat valot ennen kuin poistut ajoneuvosta.***

### Ajovalojen vastaanottotoiminto (mikäli varusteena)

Kun ajovalokytkin on ON tai AUTO-asennossa ja kaikki ovet (myös takaluukku) on suljettu ja lukittu, kauko-ohjaimen tai smart keyn avauspainikkeen painaminen sytyttää ajovalot noin 15 sekunniksi.

Jos ajovalokytkin on AUTO-asennossa, toiminto kytkeytyy ainoastaan pimeään aikaan.

Jos tämän jälkeen painat kauko-ohjaimen tai smart keyn ovilukkojen avauspainiketta uudelleen, ajovalot sammuvat välittömästi.

Ajovalojen vastaanottotoiminto voidaan kytkeä päälle tai pois toiminnasta. Noudata tämän luvun kappaleessa "Käyttäjäasetukset" annettuja ohjeita.

### Staattiset kaarreajovalot (mikäli varusteena)

Näkyvyyden ja turvallisuuden parantamiseksi, staattinen kaarreajovalo kytkeytyy automaattisesti ajettaessa kaarteeseen. Järjestelmä toimii automaattisesti seuraavin ehdoin:

- Kun ajoneuvon nopeus on alle 10 km/h ja ohjauspyörää on käännetty 80 astetta.
- Kun ajoneuvon nopeus on yli 10 km/h ja ohjauspyörää on käännetty 35 astetta.
- Kun ajoneuvo on paikallaan.
- Kun yksi yllä esitetyistä ehdoista täytetään peruutettaessa, valot sytyvät vastakkaiseen suuntaan.

### Valojen hallinta

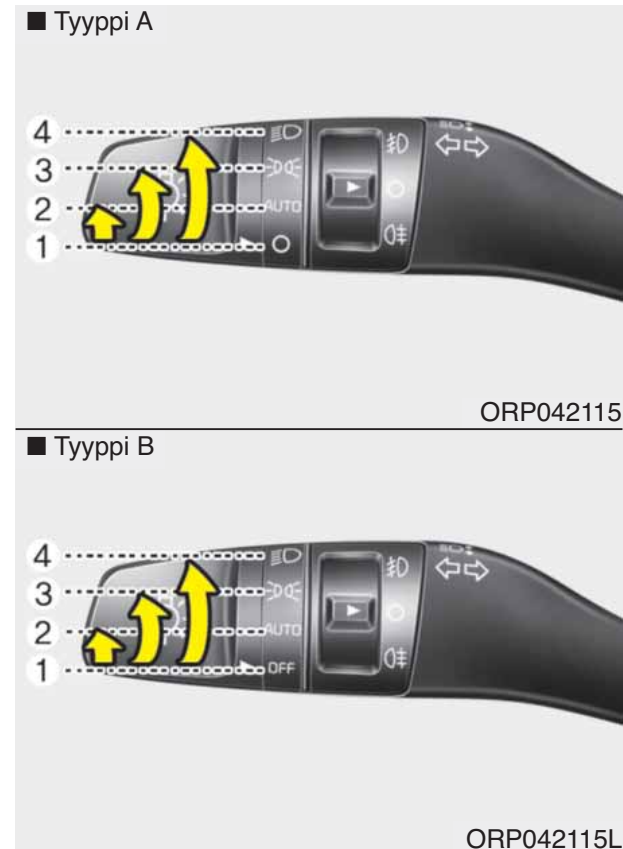

Valokatkaisijassa on ajovalojen ja seisontavalojen asento.

Käyttääksesi valoja, käännä vivun päässä oleva säädin yhteen seuraavista asennoista:

- (1) OFF-asento
- (2) Automaattinen valokytkenä (mikäli varusteena)
- (3) Seisontavalojen asento
- (4) Ajovalojen asento

### Seisontavalojen asento (☞☞☞)

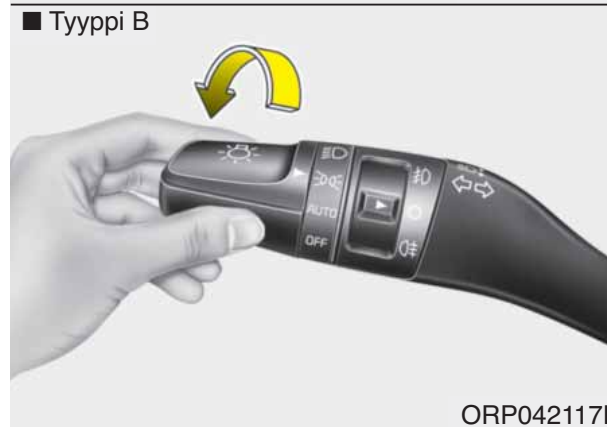
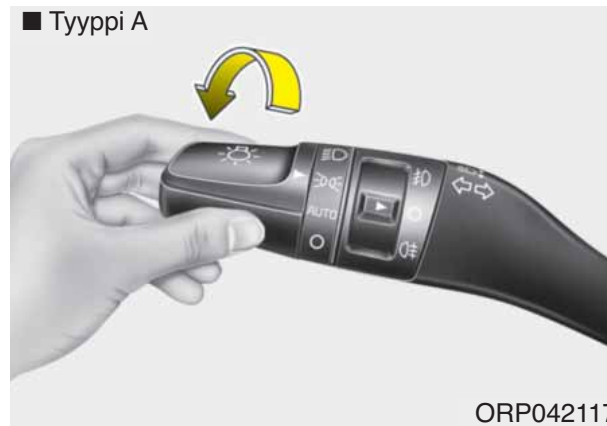

Kun valokatkaisija on seisontavalojen asennossa, takavalot, seisontavalot, rekisterivalot ja mittariston valot ovat päällä.

### Ajovalojen asento (☞☞)

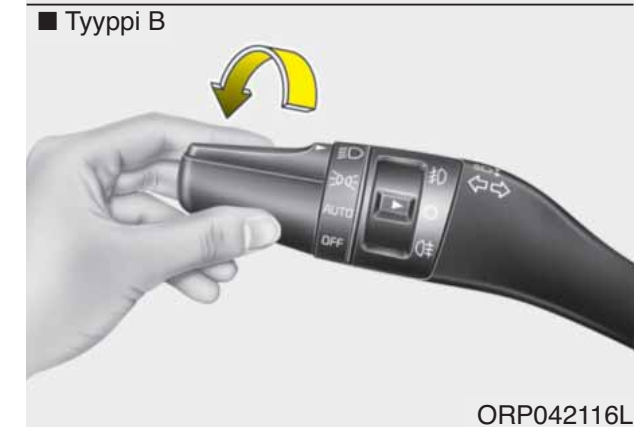
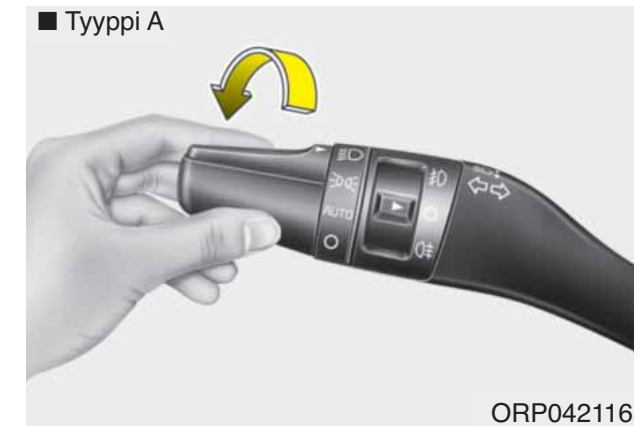

Kun valokatkaisija on ajovalojen asennossa, ajovalot, seisontavalot, takavalot sekä rekisterikilven ja mittariston valot ovat päällä.



## \* HUOMAUTUS

Virran on oltava ON-asennossa ajovalojen kytkemiseksi.

*Automaattisesti kytkeytyvät valot (mikäli varusteena)*



Kun valokatkaisija on AUTO -asennossa, ajo- ja takavalot kytkeytyvät tai sammuvat automaattisesti ulkoilman kirkkauden mukaan.

## ! HUOMIO

- *Älä koskaan aseta mitään kojelaudan tunnistimen (1) päälle, ettei automaattisen valokytkennän toiminta häiriintyisi.*
- *Älä puhdista tunnistinta ikkunanpesuaineella, sillä se saattaa jättää heijastavan kalvon, joka voi häiritä tunnistimen toimintaa.*
- *Jos auton tuulilasi on tummennettu tai siinä on muun tyyppinen pinnoite, automaattinen valojen kytkentätoiminto ei välttämättä toimi oikein.*

## Kaukovalojen käyttö

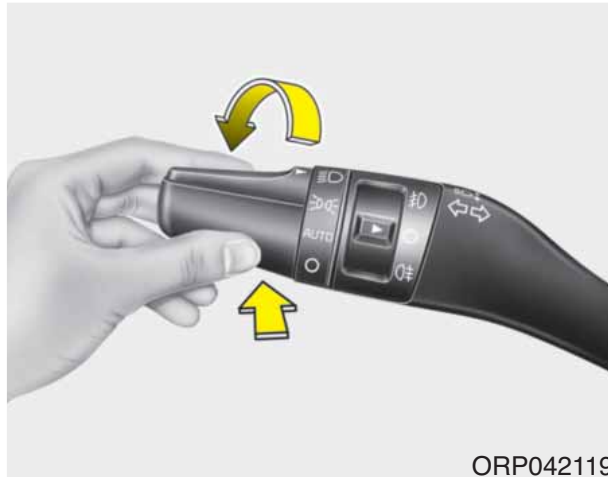

1. Kytke valokytkin ajovaloasentoon.
2. Työnnä vipua pois päin itsestäsi.

- Kun kaukovalot kytketään päälle, niiden merkkivalo syttyy.
- Estääksesi akun tyhjentymisen, älä jätä valoja palamaan pitkään, kun moottori ei ole käynnissä.

### **VAROITUS**

**Älä käytä kaukovaloja, jos ajoneuvoja on edessä lähietäisyydellä. Kaukovalojen virheellinen käyttö saattaa häiritä vastaantulijan näkyvyyttä.**

## Ajovalojen väläyttäminen

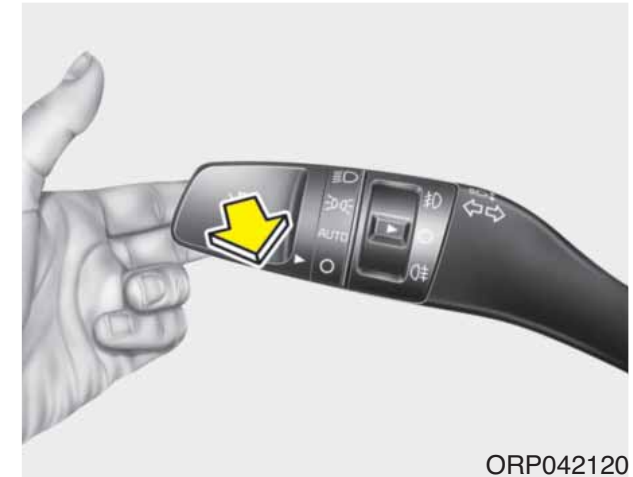

Vedä vipua itseäsi kohti. Vapautettaessa se palautuu takaisin normaali-asentoon. Ajovalojen kytkintä ei tarvitse käyttää tämän väläytystoiminnon käyttämiseksi.

### Suuntavilkut ja kaistanvaihtotoiminto

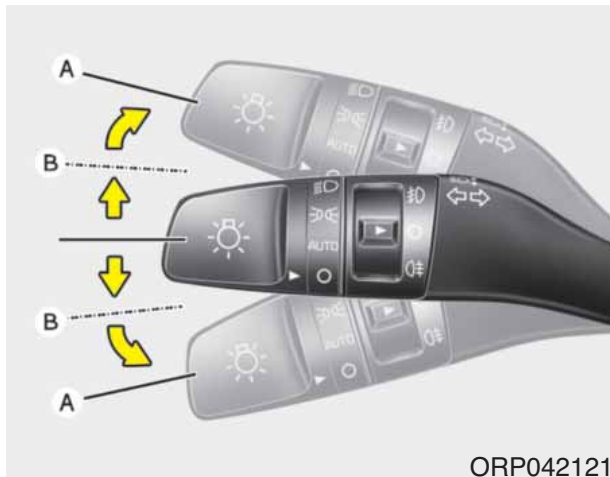

Virran on oltava kytkettynä, jotta suuntavilkkuja voitaisiin käyttää. Kytkeäksesi suuntavilkun päälle, siirrä vipua ylös- tai alaspäin (A). Mittariston vihreä nuolimerkkivalo ilmaisee, kumpaa suuntavilkkuä käytetään.

Ne kytkeytyvät pois päältä itsestään käännöksen suorittamisen jälkeen. Jos merkkivalo jatkaa vilkkumista käännöksen jälkeen, palauta vipu käsin OFF-asentoon.

Antaaksesi merkin kaistanvaihdosta, siirrä suuntavilkun vipua hieman ja pidä sitä asennossa (B). Vapautettaessa vipu palaa OFF-asentoon.

Jos merkkivalo jatkaa palamista ja ei vilku tai vilkkuu epätavallisesti, yksi suuntavilkkujen polttimoista saattaa olla palanut ja vaatii vaihtamista.

### *Kaistanvaihtotoiminto*

Kytkeäksesi kaistanvaihtotoiminnon, liikuta suuntavilkkuä hieman ja vapauta se. Kaistanvaihtotoiminto antaa merkinannon 3, 5 tai 7 kertaa.

Voit säätää kaistanvaihtotoimintoä käyttäjäasetuksista "User setting" kohdasta "One touch turn lamp". Noudata luvun 4 kappaleessa "Käyttäjäasetukset" annettuja ohjeita.

### **\* HUOMAUTUS**

Jos merkkivalon vilkkuminen on epätavallisen nopeaa tai hidasta, jokin polttimo saattaa olla palanut tai sen piirissä on heikko sähköinen liitos.

## Etusumuvälöt (mikäli varusteena)



Sumuvaloja käytetään parantamaan näkyvyyttä olosuhteissa, joissa näkyvyys on heikko (sumu, sade tai lumi jne.).

1. Kytke seisontavalot.
2. Siirrä valokytkin (1) etusumuvälöjen asentoon.
3. Sammuttaaksesi etusumuvälöt, käännä valokytkin uudelleen etusumuvälöiden asentoon tai sammuta seisontavalot.

## ⚠ HUOMIO

*Käytön aikana sumuvalot kuluttavat suuren määrän sähkövirtaa. Käytä sumuvaloja ainoastaan, kun näkyvyys on heikko.*

## Takasumuvälö



Kytkeäksesi takasumuvälöt päälle, suorita yksi seuraavista toimenpiteistä:

- Aseta päävalokytkin ajovalöiden asentoon ja käännä sitten valokytkin (1) takasumuvälöiden asentoon.
- Aseta päävalokytkin seisontavälöiden asentoon, käännä valokytkin etusumuvälöiden (mikäli varusteena) asentoon ja käännä sitten valokytkin (1) takasumuvälöiden asentoon.

Kytkeäksesi takasumuvalot pois päältä, suorita yksi seuraavista toimenpiteistä:

- Käännä ajovalokytkin pois päältä.
- Käännä valokytkin uudelleen takasumuvalojen asentoon.
- Jos sammutat etusumuvalot päävalokytkimen ollessa seisontavalojen asennossa, myös takasumuvalot sammuvat.

### **Päivävalot (mikäli varusteena) (Euroopassa)**

Päivävalot (DRL - Daytime Running Lights) helpottavat muita näkemään autosi etuosan päiväsaikaan. Päivävalot voivat olla käytännölliset monissa erilaisissa ajo-olosuhteissa, ja erityisen käytännöllisiä ne ovat auringon nousun jälkeen ja ennen auringonlaskua.

DRL-järjestelmä sammuu, kun:

1. Ajovalot (lähivalot) tai etusumuvalot ovat päällä.
2. Moottori on sammutettu.

### **Ajovalojen korkeudensäädin (mikäli varusteena)**

#### ***Käsitoiminen***



Säätääksesi ajovalojen valokeilan korkeutta matkustajien määrän ja tavaratilan kuorman mukaan, kierrä ajovalojen korkeudensäätökytkintä.

Mitä korkeampi numero kytkimessä on, sitä matalammalla on ajovalojen valokeilan taso. Pidä valokeila aina oikealla korkeudella tai muussa tapauksessa ajovalot voivat häikäistä muita tienkäyttäjiä.

Alle on luetteloitu esimerkkejä sopivista kytkinasetuksista. Muissa kuin alla luetteloiduissa kuormaustapauksissa säädä kytkin sellaiseen asentoon, että valokeilan taso on asetettu olosuhteisiin, jotka vastaavat lähimmän jotain alla luetteloitua tilannetta.

Kuormaustilanne	Kytkinasento
Vain kuljettaja	0
Kuljettaja + Etumatkustaja	0
Kuljettaja + Etumatkustaja + 3. rivin matkustaja*	1
Kaikki matkustajat (mukaan lukien kuljettaja)	1
Kaikki matkustajat (ja kuljettaja) + Suurin sallittu kuorma	3
Kuljettaja + Suurin sallittu kuorma	3

\* mikäli varusteena

### **Automaattinen tyyppi**

Ajovalojen korkeussäätö suoritetaan automaattisesti matkustajien lukumäärän ja tavaratilan kuorman mukaan.

Toiminto tarjoaa oikean ajovalokorkeuden erilaisissa olosuhteissa.

### **VAROITUS**

**Jos järjestelmä ei toimi oikein, vaikka auto kallistuu taaksepäin, tai valokeila häikäisee lähi- tai kaukovaloasennossa, suosittelemme tarkastuttamaan auton valtuutetussa Kia-huollossa.**

**Älä yritä tarkastaa ja korjata kytkentöjä itse.**

## PYYHKIJÄT JA PESULAITTEET

### Tuulilasin pyyhkijä/pesulaite

■ Tyypin A

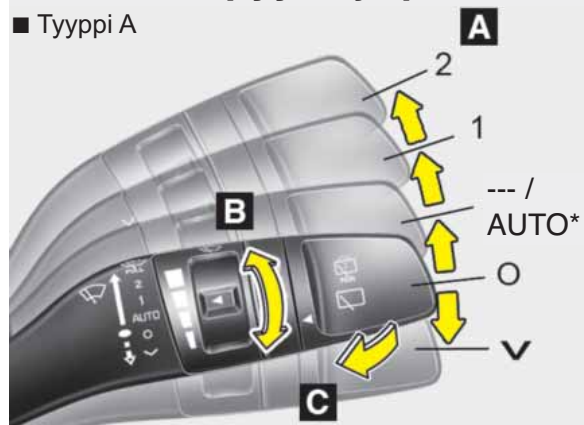

■ Tyypin B

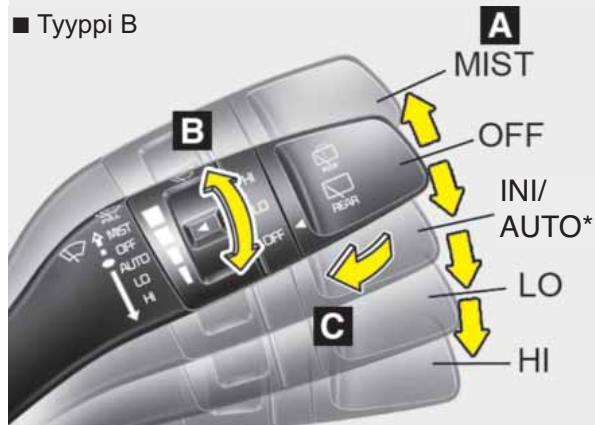

### Takalasin pyyhkijä/pesulaite

■ Tyypin A'

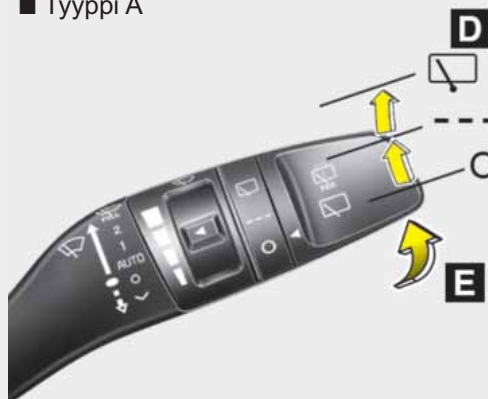

■ Tyypin B'



ORP042125/ORP042125L/ORP042126/ORP042126L

#### A : Pyyhkijöiden nopeudensäädin (edessä)

- MIST/ √ – Kertapyyhkäisy
- OFF / O – Off
- INT / --- – Jaksottainen pyyhintä
- AUTO\* – Automaattinen pyyhintä
- LO / 1 – Low wiper speed
- HI / 2 – High wiper speed

#### B : Jaksottaisen pyyhinnän pyyhintätiheyden säätö

#### C : Pesu lyhyillä pyyhkäisyillä (edessä)

#### D : Takapyyhkijän/-pesulaitteen säädin

- HI / □ – Korkea pyyhintänopeus
- LO / --- – Alhainen pyyhintänopeus
- OFF / O – Off

#### E : Pesu lyhyillä pyyhkäisyillä (takana)

\* mikäli varusteena



### **AUTO – Automaattinen hallinta (mikäli varusteena)**

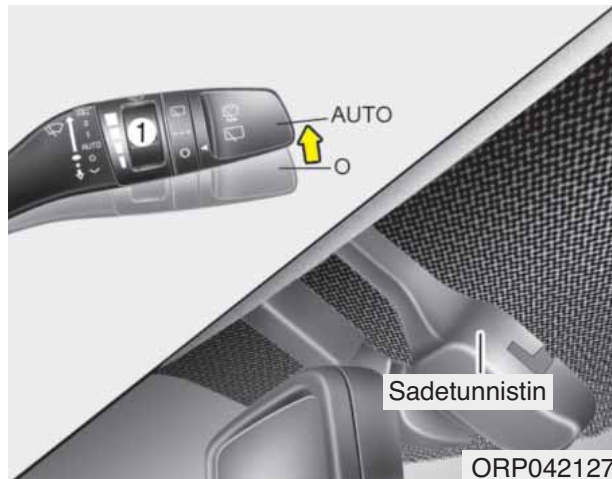

Tuulilasin yläosassa sijaitseva sadetunnistin tunnistaa sademäärän, jonka mukaan se säätää sopivaa pyyhintänopeutta. Mitä enemmän sataa, sitä nopeammin pyyhkijät toimivat. Kun sade loppuu, pyyhintä loppuu.

Vaihtaaksesi nopeusasetusta, käännä nopeudensäädintä (1).

Jos pyyhkijäkytkin asetetaan AUTO-tilaan, kun virta on päällä (ON-asento), pyyhkijä pyyhkäisee kerran suorittaaksen järjestelmän itsetestauksen. Aseta pyyhkijät OFF-asentoon, kun pyyhkijöitä ei enää tarvita.

#### **! HUOMIO**

***Kun virta on kytketty ja tuulilasin pyyhkijät on asetettu AUTO-toimintatilaan, toimi varoen seuraavissa tilanteissa välttääksesi loukkaamista käsiäsi tai muita ruumiinosia.***

- ***Älä koske tuulilasin yläosaan sadetunnistimen kohdalta.***
- ***Älä pyyhi tuulilasin yläosaa märällä tai kostealla pyyhkeellä.***
- ***Älä kohdistaa painetta tuulilasiin.***

#### **! HUOMIO**

***Kun peset autoa, aseta pyyhkijäkytkin OFF-asentoon estääksesi pyyhkijöiden automaattisen toiminnan.***

***Pyyhkijät saattavat kytkeytyä ja vahingoittua, jos kytkin on asetettu AUTO-tilaan auton pesun aikana.***

***Älä irrota tunnistimen suojusta, joka sijaitsee matkustajan puolen tuulilasin yläosassa. Järjestelmän osat saattavat vahingoittua, jolloin auton takuu ei kata vahinkoja.***

***Kun auto käynnistetään talvella, aseta pyyhkijäkytkin OFF-asentoon. Muuten pyyhkijät saattavat kytkeytyä, jolloin jää saattaa vahingoittaa pyyhkijänsulkiä. Poista aina lumi ja jää tuulilasilta ja kytke tuulilasin huurteen-/jäänpoisto ennen tuulilasin pyyhkijöiden käyttämistä.***

## Tuulilasin pyyhkijät

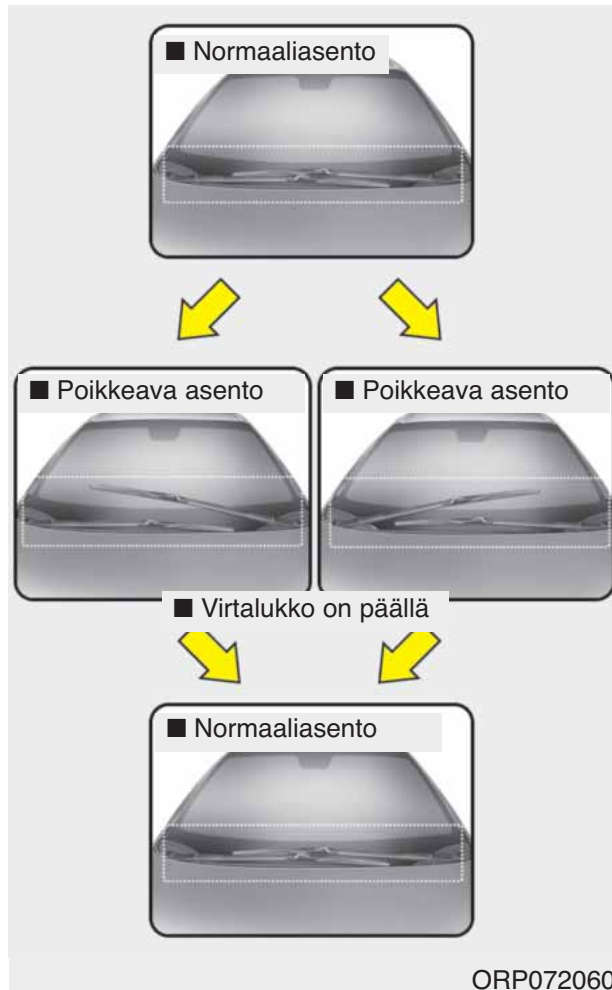

Jos pyyhkijän sulka ei ole normaali-asennossa, aseta virtalukko ON-asentoon. Pyyhkijän sulka palautuu tällöin normaaliasentoon.

Seuraavissa tapauksissa pyyhkijän sulka saattaa jäädä poikkeavaan asentoon.

- Pyyhkijän sulka saattaa jäädä väärään asentoon automaattisessa autopesulassa (virran ollessa OFF-asennossa).
- Pyyhkijän sulka saattaa jäädä poikkeavaan asentoon, jos sitä käsitellään liian kovalla voimalla.
- Matkustajan puolen pyyhkiä on kuljettajan pyyhkijän yläpuolella (normaaliasento: kuljettajan puolen pyyhkiä on matkustajan pyyhkijän yläpuolella).

Jos pyyhkijöiden moottorissa ilmenee toimintahäiriö ajon aikana tai auton virran ollessa ON-asennossa, pyyhkijän sulat pysähtyvät ja järjestelmä aktivoi virhetoimintatilan. Virhetoimintatila toimii seuraavasti:

- HI tai Mode 2 -tila (5 minuuttia) →
- LO tai Mode 1 -tila (5 minuuttia) →
- INT tai Mode --- -tila (5 minuuttia) →
- OFF tai O -tila (pysäytys)

### \* HUOMAUTUS

Jos ongelma ei katoa, suosittelemme tarkastuttamaan järjestelmän valtuutetussa Kia-huollossa.

Jos tuulilasi kuivuu sateisena päivänä esimerkiksi tunneliajon johdosta, pyyhintänopeus saattaa hieman pudota moottorin ja sulkien suojaamiseksi. Toiminta palautuu jälleen normaaliiksi tuulilasin altistuessa jälleen sateelle (esim. tunneliajon jälkeen).

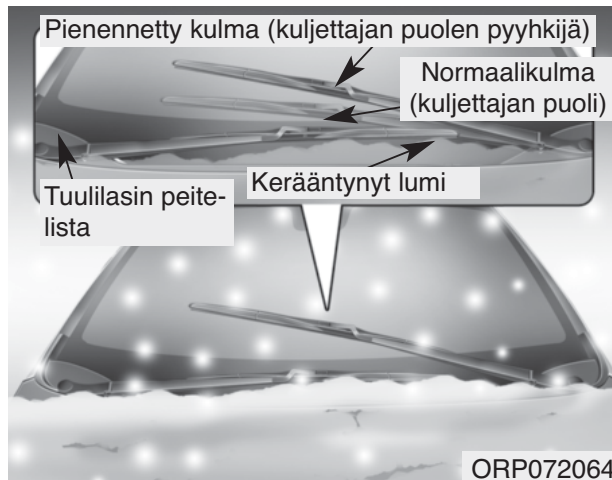

ORP072064

Jos matkustajan puolen pyyhkijän suulan toimintaa rajoittaa tuulilasin peitelistan päälle kerääntynyt lumi, kuljettajan puolen pyyhkijän toimintakulmaa pienennetään, jotta estettäisiin sulkien yhteentörmäys.

## Tuulilasin pesulaitteet (edessä)

■ Tyyppi A



ORP042128

■ Tyyppi B

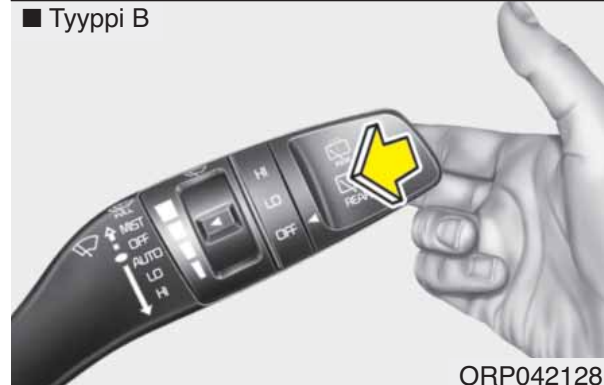

ORP042128L

Jos vipu on O-asennossa (OFF), siirrä sitä hieman itseäsi kohti suihkuttaaksesi pesunestettä tuulilasille ja kytkeäksesi pyyhkijät 1-3 pyyhintäkerraksi.

Käytä tätä toimintoa, kun tuulilasi on likainen.

Pesunesteen suihkutus ja pyyhintä jatkuvat, kunnes vapautat vivun.

Jos pesulaite ei toimi, tarkasta pesunesteen määrä. Jos neste on alhainen, sinun pitää lisätä sopivaa, hankaamatonta tuulilasin pesunestettä pesunestesäiliöön.

Säiliön täyttöaukko sijaitsee moottorin etuosassa etumatkustajan puolella.

### ! HUOMIO

***Estääksesi pesunestepumpun mahdollisen vahingoittumisen, älä käytä pesulaitetta, kun pesunestesäiliö on tyhjä.***

### ! VAROITUS

**Älä käytä pesulaitetta pakkasella ennen kuin olet lämmittänyt tuulilasin. Pesuneste saattaa jäättyä tuulilasiin heikentäen näkyyttäsi.**

### HUOMIO

- **Älä käytä pyyhkimiä, kun tuulilasi on kuiva, estääksesi pyyhkimien vahingoittumisen.**
- **Estääksesi pyyhkimien vahingoittumisen, älä käytä bensiiniä, kerosiinia, maalitinneriä tai muuta liuotinta niissä tai niiden lähellä.**
- **Älä yritä siirtää pyyhkimiä käsin, sillä pyyhkijän varsi ja muut osat voivat vahingoittua.**

### *Ajovalojen pesulaite (mikäli varusteena)*



Jos ajoneuvosi varusteena on ajovalojen pesulaite, se toimii samanaikaisesti tuulilasin pesulaitteen kanssa. Pesulaite toimii, kun ajovalojen kytkin on ensimmäisessä tai toisessa asennossa ja kun virtalukko tai moottorin START/STOP-painike on ON-asennossa.

Pesunestettä suihkutetaan ajovaloihin.

### \* HUOMAUTUS

- Tarkasta ajovalojen pesulaitteet säännöllisesti, jotta varmistuisit siitä, että pesunestettä suihkutetaan oikein ajovaloumpioihin.
- Ajovalojen pesulaitetta voidaan käyttää 15 minuutin jälkeen viime käytöstä.

## Takalasin pyyhkijän ja pesulaitteen kytkin

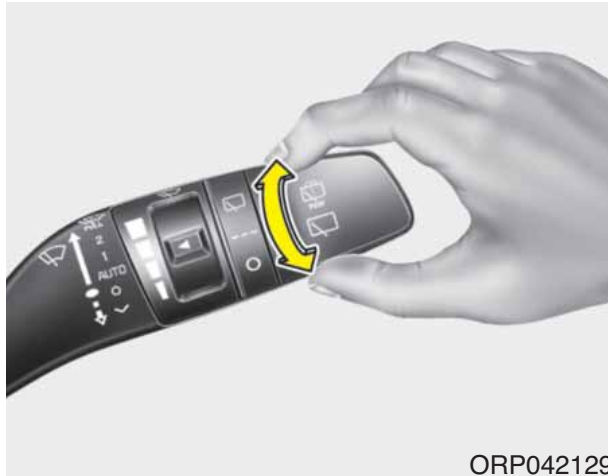

ORP042129

Takalasin pyyhkijän ja pesulaitteen kytkin sijaitsee pyyhkijän ja pesulaitteen vivun päässä. Käännä kytkin haluttuun asentoon käyttääksesi takalasin pyyhintä ja pesulaitetta.

HI /  - Korkea pyyhintänopeus

LO /  - Alhainen pyyhintänopeus

OFF /  - Pyyhkijä ei ole käytössä

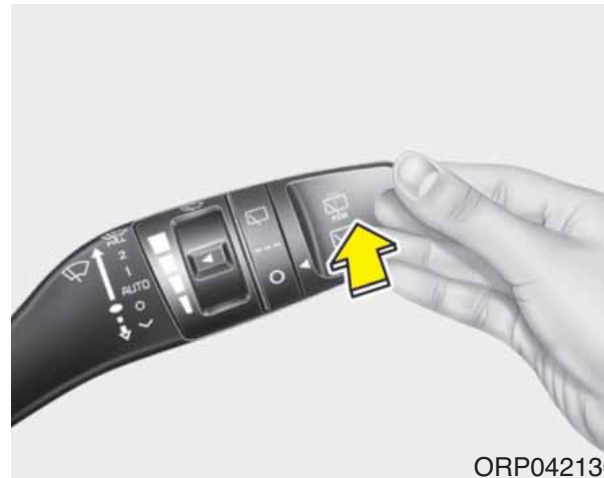

ORP042130

Työnnä vipua pois päin itsestäsi suihkuttaaksesi takalasin pesunestettä ja kytkeäksesi takalasin pyyhkijän 1-3 pyyhkäisykerraksi. Pesulaitteen ja pyyhkijöiden toiminta jatkuu niin kauan, kunnes vapautat vivun.

## SISÄVALO

### ⚠ HUOMIO

**Älä käytä sisävaloja pitkään, kun moottori ei ole käynnissä.**

**Tämä voi aiheuttaa akun tyhjenemisen.**

### ⚠ VAROITUS

**Älä käytä sisävaloja ajaessasi pimeässä. Näkyvyys voi heikentyä sisävalojen päälläolon johdosta, jolloin seurauksena voi olla onnettomuus.**

### Sisävalon automaattinen katkaisu

- Kun kaikki sisäänkäynnit on suljettu, ajoneuvon lukitseminen kauko-ohjaimella tai smart key -avaimella sammuttaa kaikki sisävalot muutamana sekunnin kuluessa.
- Jos toimintaa ei tapahdu ajoneuvossa moottorin sammuttamisen jälkeen, valot sammuvat 20 minuutin jälkeen.



### Karttavalvo



Paina linssiä (1) kytkeäksesi karttavalon päälle tai pois päältä.

- ☷ (2) : Valot pysyvät pois päältä, vaikka ovi avattaisiin.



-  (3) :
  - Karttavalo syttyy, kun ovi avataan. Jos suljet oven, valot sammuvat noin 30 sekunnin jälkeen.
  - Karttavalo syttyy noin 30 sekunniksi, kun ovilukitukset avataan kauko-ohjaimella tai smart key -avaimella ja ovia ei avata.
  - Karttavalo pysyy päällä noin 20 minuuttia, jos ovi avataan virtalukon ollessa ACC tai LOCK/OFF-asennossa.
  - Karttavalo pysyy jatkuvasti päällä, jos ovi avataan virtalukon ollessa ON-asennossa.
  - Karttavalo sammuu välittömästi, kun virtalukko kytketään ON-asetoon tai kaikki ovet lukitaan.
-  (4) : Karttavalo pysyy aina päällä.

### \* HUOMAUTUS

**Kun valo kytketään päälle linssiä (1) painamalla, valo ei sammu, vaikka kytkin (2) olisi OFF-asennossa.**

### Matkustamon valo

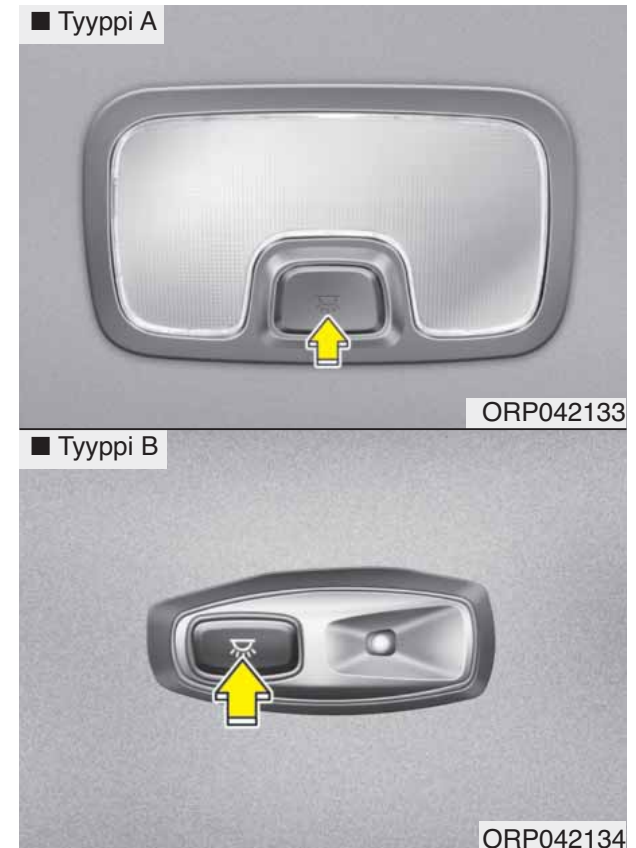

Paina painiketta kytkeäksesi valon päälle tai pois päältä.



Kun karttavalo kytketään päälle karttavalo-kytkimestä, myös matkustamon sisävalo syttyy.



## Ehostuspeilin valo (mikäli varusteena)



Paina kytöntä kytkeäksesi valon päälle tai pois päältä.

-  : Valo syttyy, jos tätä painiketta painetaan.
-  : Valo sammuu, jos tätä painiketta painetaan.



## HUOMIO

### - Ehostuspeilin valo

*Pidä kytkin aina OFF-asennossa, kun ehostuspeilin valoa ei käytetä. Jos häikäisy suoja suljetaan valon ollessa vielä päällä, akku saattaa tyhjentyä tai häikäisy suoja vahingoittua.*

## Tavaratilan valo

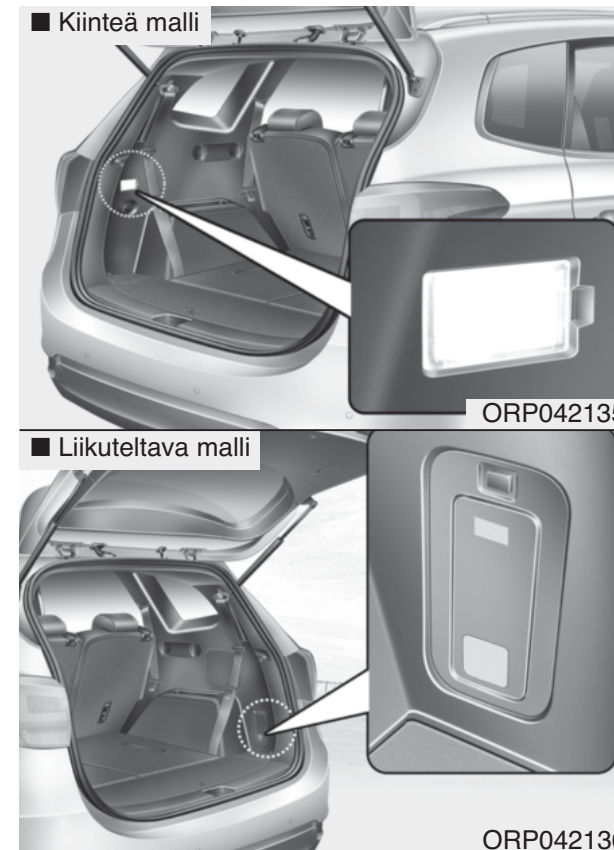

Tavaratilan valo syttyy, kun takaluuku avataan.

## Hansikaslokeron valo

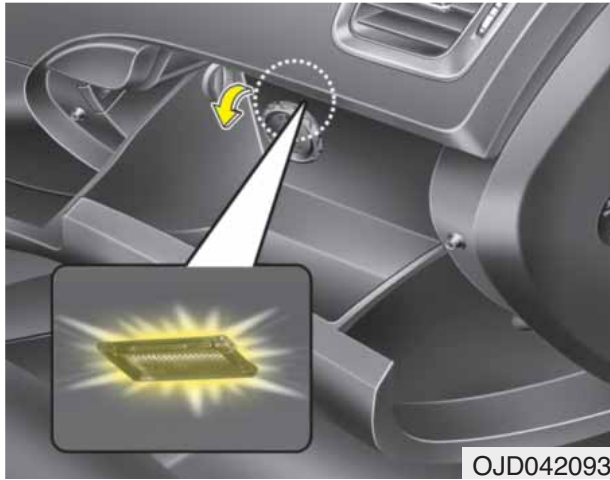

Hansikaslokeron valo syttyy, kun hansikaslokero avataan.

## VASTAANOTTOTOIMINTO (MIKÄLI VARUSTEENA)

### Ajovalojen vastaanottotoiminto

Kun ajovalokytkin on lähivalo- tai AUTO-asennossa ja kaikki ovet (ja takaluukku) ovat lukittu, ajo-, seisonta- ja takavalot syttyvät 15 sekunniksi, jos jokin seuraavista suoritetaan.

- Ilman Smart Key -järjestelmää
  - Kun ovilukituksen avauspainiketta painetaan kauko-ohjaimella.
- Smart key -järjestelmällä
  - Kun smart key -avaimen ovien avauspainiketta painetaan.

Jos tämän jälkeen painat ovien lukituspainiketta (kauko-ohjaimella tai smart key -avaimella), valot sammuvat välittömästi.

### Sisävalo

Kun sisävalokytkin on OVI-asennossa ja kaikki ovet (ja takaluukku) ovat lukittu, sisävalo syttyy 30 sekunniksi, jos jokin seuraavista suoritetaan.

- Ilman Smart Key -järjestelmää
  - Kun ovilukituksen avauspainiketta painetaan kauko-ohjaimella.
- Smart key -järjestelmällä
  - Kun smart key -avaimen ovien avauspainiketta painetaan.
  - Kun oven ulkokahvan painiketta painetaan.

Jos tämän jälkeen painat ovien lukituspainiketta, valot sammuvat välittömästi.

### Peilin maavalot (mikäli varusteena)

Kun kaikki ovet ovat lukittu, maavalot syttyy 15 sekunniksi, jos jokin seuraavista suoritetaan.

- Ilman Smart Key -järjestelmää
  - Kun ovilukituksen avauspainiketta painetaan kauko-ohjaimella.
- Smart key -järjestelmällä
  - Kun smart key -avaimen ovien avauspainiketta painetaan.
  - Kun oven ulkokahvan painiketta painetaan.
  - Kun ajoneuvoa lähestytään smart key mukana.

Jos tämän jälkeen painat ovien lukituspainiketta, valot sammuvat välittömästi.

## TAKALASIN LÄMMITIN

### ! HUOMIO

*Estääksesi takalasin sisäpinnalla olevien vastuslankojen vahingoittumisen, älä koskaan käytä lasin puhdistamiseen teräviä esineitä tai hankaavia lasinpesunesteitä.*

### \* HUOMAUTUS

Jos haluat sulattaa tai poistaa huurteen tuulilasilta, noudata tämän luvun kappaleessa “Tuulilasin huurteen- ja jäänpoisto” annettuja ohjeita.

### Takalasin lämmitin

■ Käsisäätöinen ilmastointilaite



■ Automaattinen ilmastointilaite



Lämmitin lämmittää lasin poistaakseen huurteen ja ohuen jään ikkunan sisä- ja ulkopuolelta moottorin ollessa käynnissä.

- Kytkeäksesi takalasin lämmittimen, paina takalasin lämmittimen painiketta, joka sijaitsee kojelaudan keskiosan kytkinpaneelissa. Takalasin lämmittimen painikkeen merkkivalo syttyy, kun lämmitin on päällä.
- Kytkeäksesi lämmittimen pois päältä, paina takalasin lämmittimen painiketta uudelleen.

### \* HUOMAUTUS

- Jos takalasilta on kerääntynyt paljon lunta, pyyhi ne pois ennen takalasin lämmittimen käyttöä.
- Takalasin lämmitin sammuu automaattisesti noin 20 minuutin käytön tai virran sammuttamisen jälkeen.

### ***Ovipeilien huurteenpoisto (mikäli varusteena)***

Ovipeilien lämmitin toimii samanaikaisesti takalasin lämmittimen kanssa.

### ***Tuulilasinpyyhkijöiden lämmitin (mikäli varusteena)***

Tuulilasinpyyhkijöiden lämmitin toimii samanaikaisesti takalasin lämmittimen kanssa.



**KÄSISÄÄTÖINEN ILMASTOINTIJÄRJESTELMÄ (MIKÄLI VARUSTEENA)**

1. Puhaltimen nopeudensäädin
2. Ilmastointipainike
3. Takalasin lämmittimen painike

4. Toimintovalitsin
5. Ilmanoton painike
6. Lämpötilan säädin
7. Tuulilasin lämmittimen painike

ORP042140

## Lämmitys ja ilmastointi

1. Käynnistä moottori.
2. Aseta haluttu toimintatila.  
Parantaaksesi lämmityksen tai jäähdytyksen tehokkuutta:
  - Lämmitys: 
  - Jäähdytys: 
3. Aseta lämpötilasäädin haluttuun asentoon.
4. Aseta ilmanoton painike ulkoilman asentoon (raikas ilma).
5. Aseta puhaltimen nopeudensäädin haluttuun asentoon.
6. Haluttaessa ilmastointilaite voidaan kytkeä päälle. (mikäli varusteena)

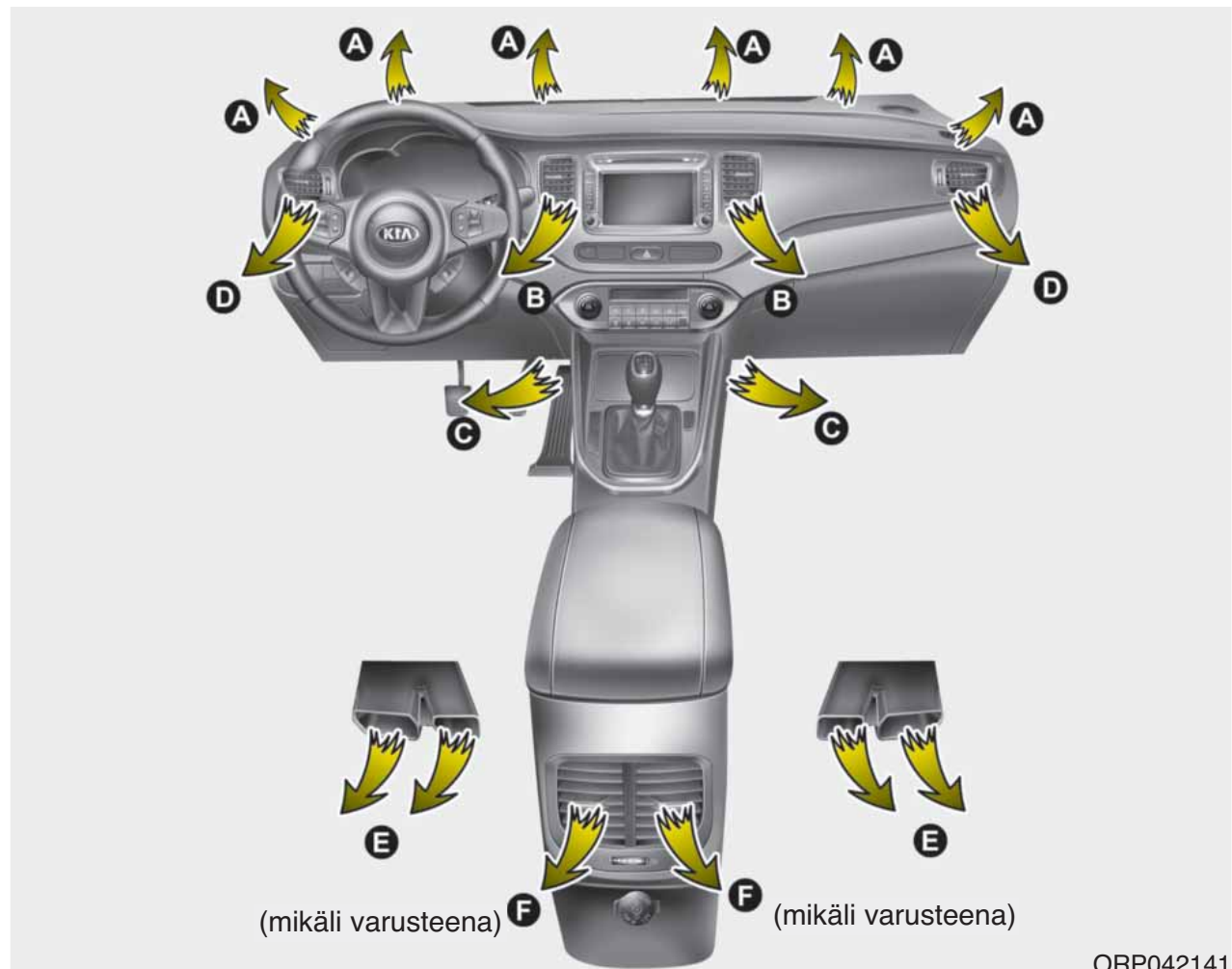

ORP042141



## Toimintatilan valitseminen



ORP042142

Toimintatilan valintapainikkeilla ohjataan ilmavirran suuntausta ilmanvaihtojärjestelmässä.

Ilma voidaan suunnata jalkatilaan, kojelaudan tuuletuskanavista tai tuulilasiiin. Pään ja lattiatason sekä huurteenpoiston asennot osoitetaan kolmella erilaisella tunnuksella.



### Pään taso (B, D, F\*)

Ilmavirta suunnataan vartalon yläosaa ja päätä kohti. Lisäksi jokaista tuuletuskanavaa voidaan ohjata, jotta saapuvaa ilmaa voitaisiin suunnata.



### Jalkatilaan (A, C, D, E)

Suurin osa ilmavirrasta suunnataan lattialle ja pieni määrä ilmaa suunnataan tuulilasille ja sivuikkunoille.

\* : mikäli varusteena



### Huurteenpoisto (A, D)

Suurin osa ilmavirrasta ohjautuu tuulilasille.

Lisäksi voit valita 2-3 toimintatilaa samanaikaisesti sopivan ilmavirran saavuttamiseksi.

- kasvot ( ) + lattia ( ) -toimintatila
- kasvot ( ) + huurteenpoisto ( ) -toimintatila
- lattia ( ) + huurteenpoisto ( ) -toimintatila
- kasvot ( ) + lattia ( ) + huurteenpoisto ( ) -toimintatila



## Kojelaudan tuuletuskanavat

Tuuletuskanavat voidaan erikseen avata ja sulkea käyttämällä säätöpyörää tai tuuletuskanavan ohjausvipua. Lisäksi voit säätää näistä kanavista tulevan ilman suuntausta käyttämällä kuvan mukaista säätövipua.

## Lämpötilan säätäminen



Lämpötilan säätimellä voidaan säätää ajoneuvon sisään tulevan ilmavirran lämpötilaa.

Muuttaaksesi lämpötilaa:

- Käännä säädintä oikealle nostaaksesi lämpötilaa.
- Käännä säädintä vasemmalle laskeaksesi lämpötilaa.

## Ilmanoton säätäminen



Ilmanoton painikkeita käytetään valitsemaan (raikkaan) ulkoilman tai sisäilman kierrätyksen asento.

Muuttaaksesi ilmanoton asentoa, paina haluttua painiketta.

**Sisäilman kierrätyksen asento**

Kun sisäilman kierrätys on valittu, matkustamon ilma kulkeutuu lämmitinjärjestelmän kautta, jossa se riippuen valitusta toiminnosta, joko viilenee tai lämpenee.

**Ulkoilman asento (raikas ilma)**

Kun ulkoilman asento on valittu, raikasta ilmaa kulkeutuu autoon ja se lämmitetään tai jäähdytetään riippuen valitusta toiminnosta.

**\* HUOMAUTUS**

Lämmittimen jatkuva käyttäminen sisäilman kierrätyksen asennossa (ilman ilmastointilaitteen valintaa) saattaa aiheuttaa tuulilasin ja sivuikkunoiden huurtumista ja myös matkustamon ilmanlaadun heikkenemistä.

Lisäksi ilmastointilaitteen jatkuva käyttäminen sisäilman kierrätyksen asennossa voi johtaa matkustamon ilman liialliseen kuivumiseen.

**⚠ VAROITUS**

- Jatkuva ilmastointilaitteen sisäilmankierrätyksen käyttö saattaa lisätä kosteutta ajoneuvon sisällä, joka voi aiheuttaa lasin huurtumista ja näkävyyden heikkenemistä.
- Älä nuku autossa, kun ilmastointijärjestelmä tai lämmitin on päällä. Tämä voi vaarantaa terveyden tai olla jopa hengenvaarallista, koska hapen määrä ja/tai ruumiinlämpö saattavat pudota.
- Jatkuva ilmastointilaitteen sisäilmankierrätyksen käyttö saattaa aiheuttaa väsymystä, joka voi johtaa ajoneuvon hallinnan menettämiseen. Pidä ilmanoton painiketta mahdollisimman usein ulkoilman asennossa (raikas ilma) ajon aikana.

## Puhaltimen nopeudensäädin



Virtalukon on oltava ON-asennossa puhaltimen käyttämiseksi.

Puhaltimen nopeudensäätimen avulla voit hallita ilmanvaihtojärjestelmän tuulettimen nopeutta. Muuttaaksesi puhaltimen nopeutta, käännä säädintä oikealle saavuttaaksesi kovemman nopeuden tai vastaavasti vasemmalle hiljentääksesi sitä.

## Puhaltimen kytkeminen pois päältä



Kytkeäksesi puhaltimen pois päältä, käännä puhaltimen nopeudensäädin asentoon "0".

## Ilmastointilaite (mikäli varusteena)





Paina A/C painiketta kytkeäksesi ilmastointijärjestelmän päälle (merkkivalo syttyy). Paina painiketta uudelleen kytkeäksesi ilmastointijärjestelmän pois päältä.

## Järjestelmän käyttäminen

### Ilmanvaihto

1. Aseta toimintatilaksi  asento.
2. Aseta ilmanoton painike ulkoilman asentoon (raikas ilma).
3. Aseta lämpötilasäädin haluttuun asentoon.
4. Aseta puhaltimen nopeudensäädin haluttuun asentoon.

### Lämmitys

1. Aseta toimintatilaksi  asento.
  2. Aseta ilmanoton painike ulkoilman asentoon (raikas ilma).
  3. Aseta lämpötilasäädin haluttuun asentoon.
  4. Aseta puhaltimen nopeudensäädin haluttuun asentoon.
  5. Jos haluat kytkeä kosteutta sitovan lämmityksen päälle, kytke ilmastointilaite päälle.
- Jos tuulilasi huurtuu, aseta toimintatilaksi  asento.

## Käyttövinkit

- Estääksesi pölyn ja epämiellyttävien kaasujen pääsyn ajoneuvoon ilmanvaihtojärjestelmän kautta, aseta ilmanotto tilapäisesti sisäilman kierrätyksen asentoon. Päästäksesi autoon taas raikasta ilmaa, muista palauttaa painike takaisin raikkaan ilman asentoon, kun tilanne on palautunut normaaliksi. Tämä parantaa kuljettajan keskittymistä ja ajomukavuutta.
- Lämmitys-/jäähdytysjärjestelmän ilma kulkeutuu tuulilasin edessä olevista ilmanohjaimista. On huolehdittava, että nämä eivät tukkeutuisi lehdistä, lumesta, jäästä tai muista haittatekijöistä.
- Estääksesi tuulilasin huurtumisen, aseta ilmanoton painike ilmanpuhdistuksen asentoon ja puhaltimen nopeus haluamaasi asentoon. Lisäksi kytke ilmastointilaite päälle ja säädä lämpötila halutuksi.

## Ilmastointilaite

### (mikäli varusteena)

Kia-ilmastointijärjestelmät sisältävät ympäristöystävällistä kylmäainetta\*.

1. Käynnistä moottori. Paina ilmastointipainiketta.
2. Aseta toimintatilaksi  asento.
3. Aseta ilmanoton painike ulkoilman tai sisäilman kierrätyksen asentoon.
4. Säädä puhaltimen nopeus ja lämpötila mukavuuden kannalta parhaaseen asentoon.

\*: Ajoneuvossasi on käytetty valmistushetkellä maan määräysten mukaista R-134a tai R-1234yf-kylmäainetta. Voit tarkastaa, mitä ilmastointilaitteen kylmäainetta sinun ajoneuvossasi käytetään konepellin sisäpuolisesta tarrasta. Luvusta 8 saat tarkempaa tietoa ilmastointilaitteen tarran sijainnista.

 **HUOMIO**

- *Kylmäainejärjestelmä tulee huollattaa ainoastaan koulutettujen ja hyväksytyjen asentajien toimesta, jolloin varmistetaan järjestelmän virheettömästä ja turvallisesta toiminnasta.*
- *Kylmäainejärjestelmä tulee huoltaa hyvin tuuletetussa tilassa.*
- *Ilmastointikennoa (jäähdytyspiiriä) ei tule koskaan yrittää korjata tai vaihtaa yksiköllä, joka on ollut käytössä muussa ajoneuvossa. Uusien MAC-ilmastointikenttien tulee olla hyväksytyjä (ja merkittyjä) SAE Standardin J2842 mukaisesti.*

**\* HUOMAUTUS**

- Käyttäessäsi ilmastointilaitetta tarkkaile lämpömittaria tarkasti ajaessasi ylämäkiä tai ruuhkaisuissa liikenteessä, kun ulkoilman lämpötila on korkea. Ilmastointilaitteen käyttäminen saattaa aiheuttaa moottorin ylikuumentumista. Jos lämpömittari enteilee moottorin ylikuumentumista, jatka puhaltimen käyttämistä, mutta kytke ilmastointilaitte pois päältä.
- Jos ikkuna avataan sään ollessa kostea, ilmastointilaitteen käytöstä saattaa seurata vesipisaroita matkustamoon. Koska liian suuri kosteus saattaa aiheuttaa vahinkoa sähkölaitteisiin, ilmastointia tulee käyttää ainoastaan ikkunoiden ollessa kiinni.

**Ilmastointilaitteen käyttövinkkejä**

- Jos auto on pysäköity siten, että se altistuu suoralle auringonvalolle kuumina päivinä, avaa ikkunat hetkeksi päästääkseen kuuman ilman pois matkustamosta.
- Käytä ilmastointilaitetta matkustamon ilmankosteuden pienentämiseksi sateisina tai kosteina päivinä.
- Ilmastointilaitteen käytön aikana saatat ajoittain huomata pieniä muutoksia moottorin käyntinopeudessa, jonka aiheuttaa ilmastointilaitteen kompressorin käynti. Tämä on järjestelmän toiminnalle tyypillinen piirre.
- Käytä ilmastointijärjestelmää vähintään kerran kuukaudessa muuttaman minuutin ajan varmistaaksesi järjestelmän parhaan toiminnan.

- Ilmastointilaitetta käyttäessäsi saat huomata vesipisaroiden tippuvan (tai jopa lätäköityvän) maahan auton etumatkustajan puolelta. Tämä on järjestelmän toiminnalle tyyppinen piirre.
- Ilmastointilaitteen käyttäminen sisäilman kierrätyksen ollessa käytössä saavutetaan nopein viilennys. Kuitenkin tämän toimintatilan jatkuva käyttäminen saattaa aiheuttaa matkustamon ilmanlaadun heikkenemistä.
- Matkustamon jäähtymisen aikana saatat ajoittain huomata ilman sameaa virtausta, joka aiheutuu nopeasta kostean ilman jäähtymisestä. Tämä on järjestelmän toiminnalle tyyppinen piirre.

### Raitisilmasuodatin

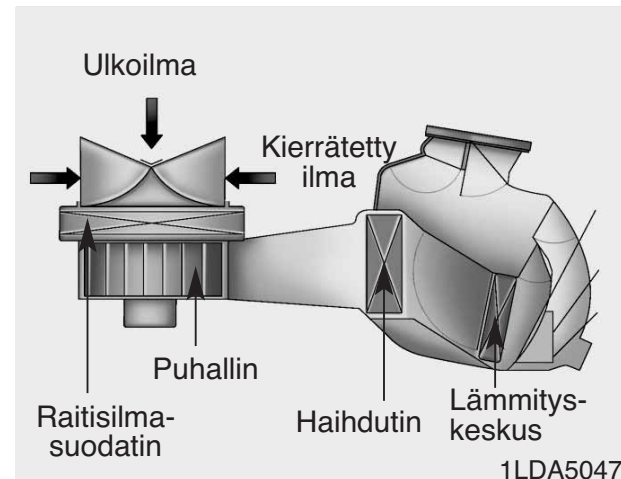

Hansikaslokeron taakse asennettu raitisilmasuodatin suodattaa pölyn ja muut saasteet, jotka tulevat ulkoa auton lämmitys- ja ilmastointilaitteen kautta. Jos pölyä tai muita saasteita kerääntyy suodattimeen pitkän ajan saatossa, tuuletuskanavista tuleva ilmavirta saattaa heikentyä, jolloin tuulilasille saattaa muodostua huurretta, vaikka ilmanoton ulkoilman asento olisi valittuna. Jos näin käy, suosittelemme vaihdattamaan raitisilmasuodattimen valtuutetussa Kia-huollossa.

### \* HUOMAUTUS

- **Vaihda suodatin huolto-ohjelman mukaisesti.** Jos autoa käytetään ankarissa oloissa, kuten pölyisillä, huonokuntoisilla teillä, raitisilmasuodattimen tarkastukset ja vaihdot on suoritettava useammin.
- **Jos ilmavirran määrä heikkenee lyhyessä ajassa, suosittelemme tarkastuttamaan järjestelmän valtuutetun Kia-huollossa.**



## Ilmastointilaitteen kylmäaineen ja kompressorin voiteluaineen määrien tarkastaminen

Kun kylmäaineen määrä on alhainen, ilmastointijärjestelmän toimintakyky heikkenee. Liiallisella täyttämällä on myös heikentävä vaikutus ilmastointilaitteen toimintaan.

Jos tämän vuoksi havaitaan normaalis- ta poikkeavaa toimintaa, suosittelemme tarkastuttamaan järjestelmän valtuute- tussa Kia-huollossa.

### **VAROITUS - R-134a\*\* kyl- mäaineella varustetut ajo- neuvot**



Koska kylmäaine on hyvin korkeassa paineessa, ilmastointijärjestelmä tulee huollattaa ainoastaan koulu- tettujen ja hyväksytyjen asentajien toimesta. On tärkeää, että käytetään oikea määrä laadultaan sopivaa öljyä ja kylmäainetta.

Muussa tapauksessa seurauksena voi olla henkilö- tai ajoneuvovahinkoja.

### **VAROITUS - R-1234yf\* kylmäaineella varustetut ajoneuvot**



Koska kylmäaine saat-  
taa syttyä tuleen hyvin  
korkeassa paineessa,  
ilmastointijärjestelmä  
tulee huollattaa aino-  
astaan koulutettujen ja  
hyväksytyjen asentajien toimesta. On tärkeää, että käytetään oi-

keä määrä laadultaan sopivaa öljyä ja kylmäainetta.

Muussa tapauksessa seurauksena voi olla henkilö- tai ajoneuvovahinkoja.

\*: Ajoneuvossasi on käytetty valmistushetkellä maan määräysten mukaista R-134a tai R-1234yf-kylmäainetta. Voit tarkastaa, mitä ilmastointilaitteen kylmäainetta sinun ajoneuvossasi käytetään konepellin sisäpuolisesta tarrasta. Luvusta 8 saat tarkempaa tietoa ilmastointilaitteen tarran sijainnista.

## AUTOMAATTINEN ILMASTOINTIJÄRJESTELMÄ (MIKÄLI VARUSTEENA)

### ■ Tyyppi A



1. Kuljettajan lämpötilan säädin
2. AUTO-painike (automaattinen toiminta)
3. Puhallusnopeuden säätöpainike (nopeus kasvaa)
4. Puhallusnopeuden säätöpainike (nopeus laskee)
5. Ilmastointijärjestelmän näyttö
6. Ilmastointipainike
7. Ilmanoton painike
8. Matkustajan lämpötilansäädin
9. Kaksialueisen lämpötilan valintapainike
10. OFF-painike
11. Tuulilasin lämmittimen painike
12. Toimintovalitsimet
13. Takalasin lämmittimen painike
14. Ilmastoinnin tietonäytön valintapainike

### ■ Tyyppi B



ORP042148/ORP042149

## Automaattinen lämmitys- ja ilmastointijärjestelmän ohjaus

Automaattista ilmastointijärjestelmää ohjataan yksinkertaisesti säätämällä haluttu lämpötila.



ORP042155

Täysin automaattinen lämpötilan säätöjärjestelmä (FATC) ohjaa automaattisesti lämmitys- ja jäähdytysjärjestelmää seuraavasti:

1. Paina AUTO-painiketta.

Toimintatilat, puhallusnopeudet ja ilmastoinnin ohjaus suoritetaan automaattisesti lämpötila-asetuksen mukaan.



ORP042150

2. Käännä lämpötilasäädintä asetaaksesi halutun lämpötilan.

## \* HUOMAUTUS

- Kytkeäksesi automaattisen toiminnan pois päältä, paina mitä tahansa seuraavista painikkeista:

- Toimintovalitsin
- Ilmastointilaitteen painike (Euroopan ulkopuolella)
- Tuulilasin lämmittimen painike
- Puhaltimen nopeudensäätöpainike

Valittua toimintoa ohjataan käsin muiden toimintojen toimiessa automaattisesti.

- Mukavuustekijöiden johdosta ja ilmastoinnin tehokkuuden parantamiseksi, käytä AUTO-painiketta ja aseta lämpötilaksi 22°C (23°C/73°F - Euroopan ulkopuolella).

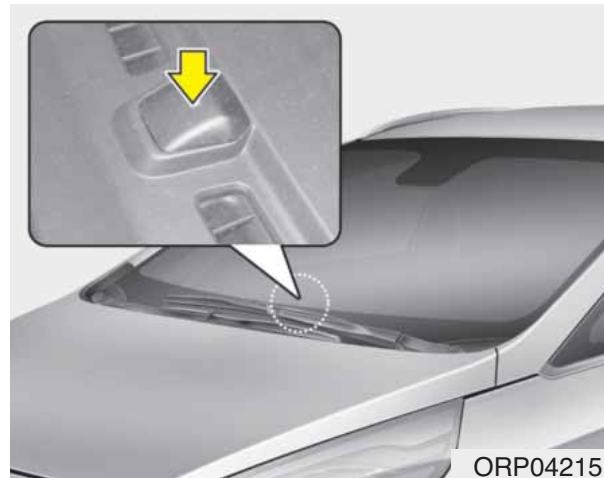

## \* HUOMAUTUS

Jos kojelaudan tunnistimen päälle asetetaan jokin esine tai tavara, lämmitys- tai jäähdytysjärjestelmän toiminta voi häiriintyä.

## Käsitoinen lämmitys- ja ilmastointijärjestelmän ohjaus

Lämmitys- ja jäähdytysjärjestelmää voidaan ohjata käsin painamalla muuta kuin AUTO-painiketta ja käyttämällä säätimiä. Tällöin järjestelmä toimii sen mukaan, missä järjestyksessä painikkeita tai kytkimiä on valittu.

1. Käynnistä moottori.
2. Aseta haluttu toimintatila.

Parantaaksesi lämmityksen tai jäähdytyksen tehokkuutta:

- Lämmitys:
- Jäähdytys:

3. Aseta lämpötilasäädin haluttuun asentoon.
4. Aseta ilmanoton painike ulkoilman asentoon (raikas ilma).
5. Aseta puhaltimen nopeudensäädin haluttuun asentoon.
6. Haluttaessa ilmastointilaite voidaan kytkeä päälle.

Paina AUTO-painiketta kytkeäksesi järjestelmän täysin automaattisen toiminnan.

## Toimintatilan valitseminen

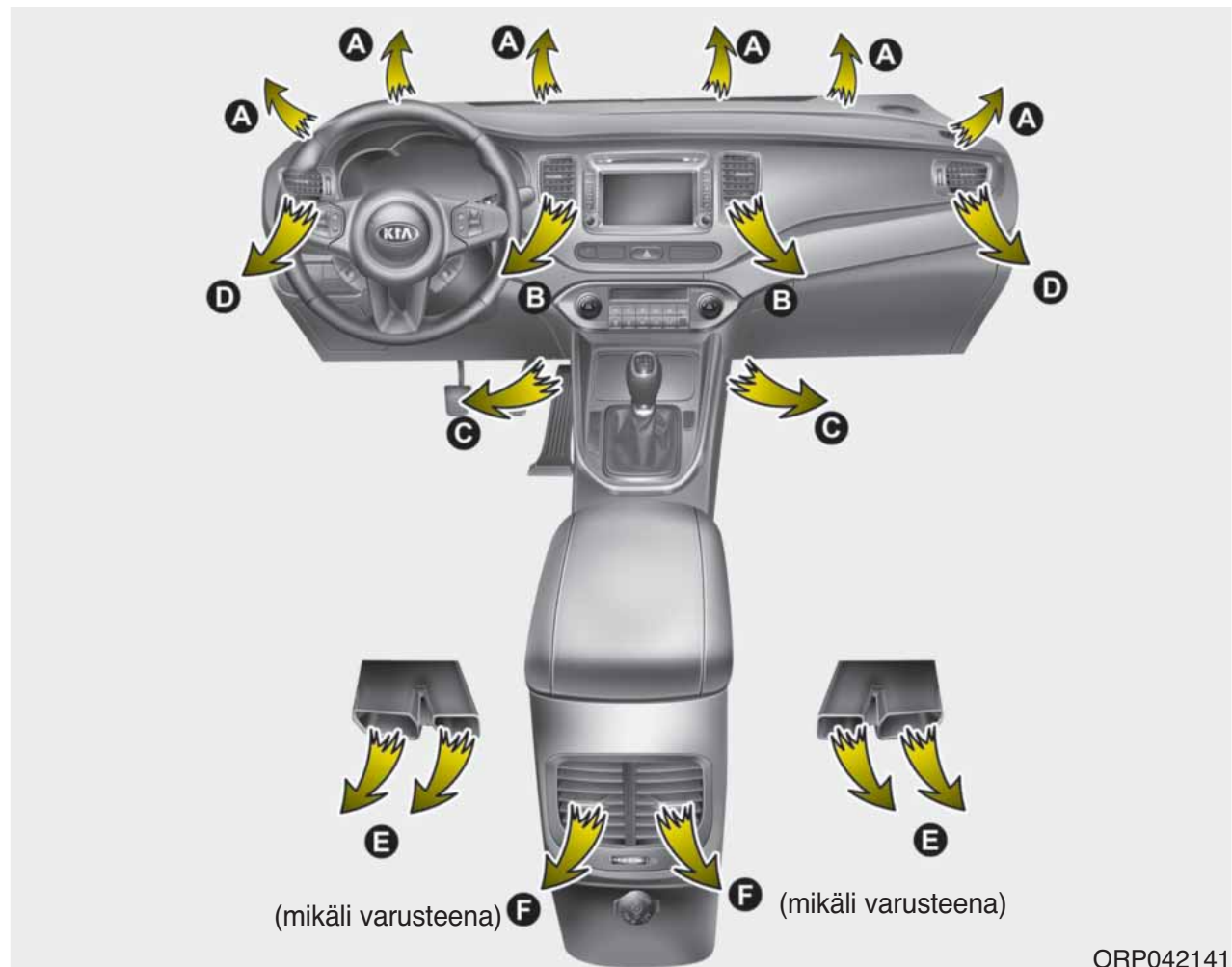

ORP042141

Toimintatilan valintapainikkeella säädetään ilmavirran suuntaa matkustamossa. Jos painat painiketta kerran, vastaava kytkin syttyy. Jos painat sitä uudelleen, kytkin sammuu.

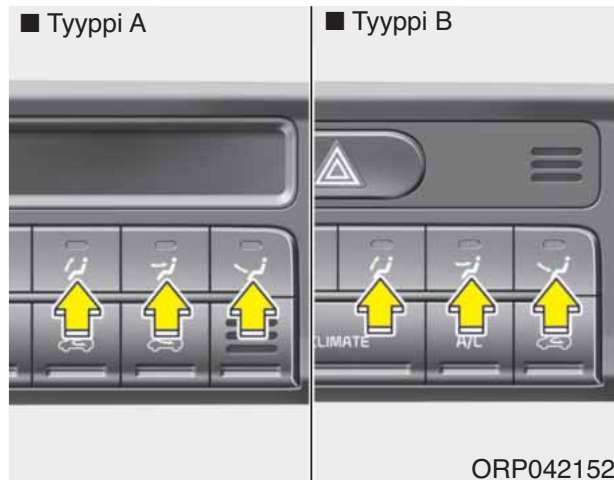

### Pään taso (B, D, F\*)

Ilmavirta suunnataan vartalon yläosaa ja päätä kohti. Lisäksi jokaista tuuletuskanavaa voidaan ohjata, jotta saapuvaa ilmaa voitaisiin suunnata.









### Jalkatilaan (A, C, D, E)

Suurin osa ilmavirrasta ohjautuu jalkatilaan.

### Huurteenpoisto (A, D)

Suurin osa ilmavirrasta ohjautuu tuulilasille.

Voit lisäksi valita 2-3 toimintatilaa samanaikaisesti.

- kasvot (  ) + lattia (  ) -toimintatila
- kasvot (  ) + huurteenpoisto (  ) -toimintatila
- lattia (  ) + huurteenpoisto (  ) -toimintatila
- kasvot (  ) + lattia (  ) + huurteenpoisto (  ) -toimintatila

\* : mikäli varusteena



### Kojelaudan tuuletuskanavat

Tuuletuskanavat voidaan erikseen avata ja sulkea käyttämällä säätöpyörää tai tuuletuskanavan ohjausvipua. Lisäksi voit säätää näistä kanavista tulevan ilman suuntausta käyttämällä kuvan mukaista säätövipua.



## Lämpötilan säätäminen



Lämpötila kasvaa tehokkaimmin (HI), kun säädin käännetään äärioikealle.

Lämpötila laskee tehokkaimmin (Lo), kun säädin käännetään äärivasemmalle.

Kun säädintä käännetään pykälän, lämpötila nousee tai laskee noin 0,5 °C. Kun alin lämpötila-asetus on säädetty, ilmastointi on käytössä jatkuvasti.

Käytä kuljettajan puolen lämpötilasäädintä säätääksesi kuljettajan puolen lämpötilaa. Käytä matkustajan puolen lämpötilasäädintä säätääksesi matkustajan puolen lämpötilaa.



### Kuljettajan ja matkustajan puolen lämpötilan säätäminen erikseen

1. Paina DUAL-painiketta säätääksesi kuljettajan ja matkustajan puolen lämpötiloja erikseen. Vaihtoehtoisesti jos matkustajan puolen lämpötilalakytkintä käytetään, kytkeytyy DUAL-toiminto automaattisesti päälle.
2. Käytä kuljettajan puolen lämpötilasäädintä säätääksesi kuljettajan puolen lämpötilaa. Käytä matkustajan puolen lämpötilasäädintä säätääksesi matkustajan puolen lämpötilaa.



### Kuljettajan ja matkustajan puolen lämpötilan säätäminen samanaikaisesti

1. Paina DUAL-painiketta uudelleen kytkeäksesi DUAL-tilan pois päältä. Matkustajan puolen lämpötila asetetaan samaksi kuljettajan lämpötilan kanssa.
2. Käytä kuljettajan puolen lämpötilapainiketta. Kuljettajan ja matkustajan puolen lämpötilat säädetään yhteneväksi.

### Lämpötilayksikön muuttaminen

Voit vaihtaa lämpötilanäyttöä Celsius- ja Fahrenheit-asteikon välillä seuraavasti:

Kun painat OFF-painiketta, paina myös AUTO-painiketta yli 3 sekuntia.

Näyttö vaihtaa Celsiusasteikon Fahrenheit-asteikoksi tai päinvastoin.

### \* HUOMAUTUS

- Jos akku on irrotettu tai liitetty irti, lämpötilanäyttö nollautuu käyttämään Celsiusasteikkoa.
- Jos kiinnität akun takaisin ajoneuvoon, kun se on ollut irrotettuna tai kokonaan tyhjentyneenä, järjestelmä alustetaan, jolloin näytölle ilmestyy ensimmäisenä alkuasetuksen mukainen teksti “22°C”.

### Ilmanoton säätäminen

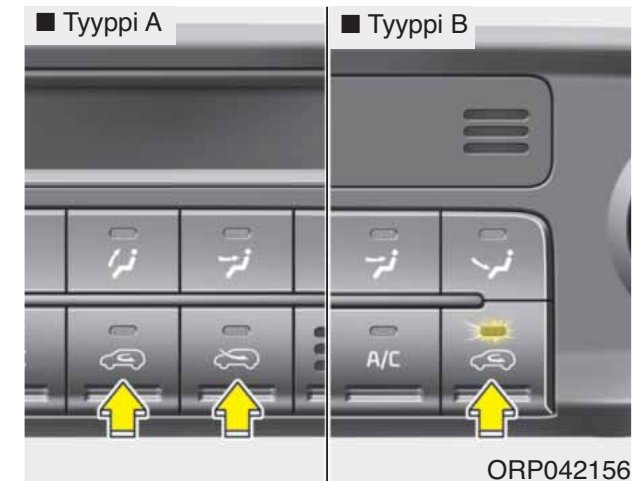

Tätä käytetään valitsemaan (raikkaan) ulkoilman tai sisäilman kierrätyksen asento.

Muuttaaksesi ilmanoton asentoa, paina säätimen painiketta.

## Sisäilman kierrätyksen asento

■ Tyypit A, B



Kun sisäilman kierrätys on valittu, matkustamon ilma kulkeutuu lämmitinjärjestelmän kautta, jossa se riippuen valitusta toiminnosta, joko viilenee tai lämpenee.

## Ulkoilman asento (raikas ilma)

■ Tyypit A



Kun ulkoilman asento on valittu, raikasta ilmaa kulkeutuu autoon ja se lämmitetään tai jäähdytetään riippuen valitusta toiminnosta.

■ Tyypit B



## \* HUOMAUTUS

Lämmittimen jatkuva käyttäminen sisäilman kierrätyksen asennossa (ilman ilmastointilaitteen valintaa) saattaa aiheuttaa tuulilasin ja sivuikkunoiden huurtumista ja myös matkustamon ilmanlaadun heikkenemistä.

Lisäksi ilmastointilaitteen jatkuva käyttäminen sisäilman kierrätyksen asennossa voi johtaa matkustamon ilman liialliseen kuivumiseen.

## ⚠ VAROITUS

- Jatkuva ilmastointilaitteen sisäilmankierrätyksen käyttö saattaa lisätä kosteutta ajoneuvon sisällä, joka voi aiheuttaa lasin huurtumista ja näkävyyden heikkenemistä.
- Älä nuku autossa, kun ilmastointijärjestelmä tai lämmitin on päällä. Tämä voi vaarantaa terveyden tai olla jopa hengenvaarallista, koska hapen määrä ja/tai ruumiinlämpö saattavat pudota.
- Jatkuva ilmastointilaitteen sisäilmankierrätyksen käyttö saattaa aiheuttaa väsymystä, joka voi johtaa ajoneuvon hallinnan menettämiseen. Pidä ilmanoton painiketta mahdollisimman usein ulkoilman asennossa (raikas ilma) ajon aikana.

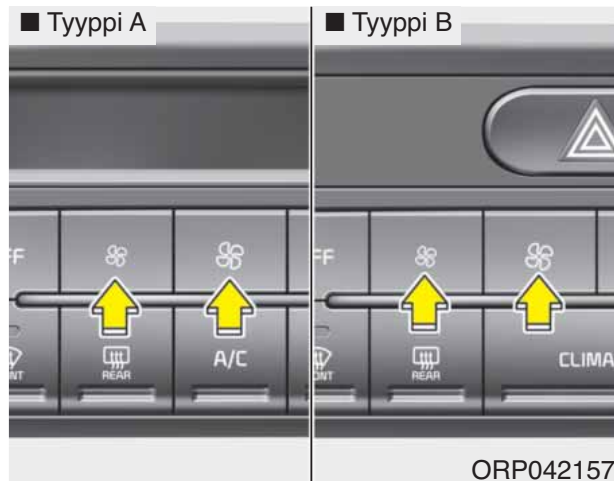
**Puhaltimen nopeudensäädin**

Puhallin voidaan asettaa halutulle nopeudelle painamalla puhallusnopeuden hallintapainiketta.

Muuttaaksesi puhallusnopeutta, paina ylös-painiketta (☼) kasvattaaksesi puhallusnopeutta tai alas-painiketta (☼) pienentääksesi sitä.

OFF-painikkeen painaminen sammuttaa tuuletin.

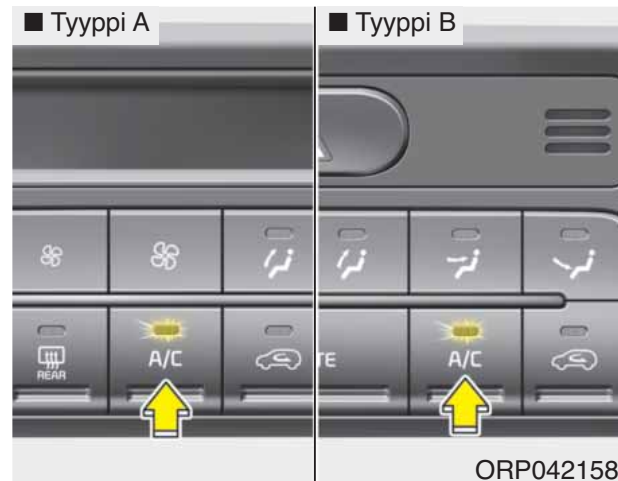
**Ilmastointilaite (mikäli varusteena)**

Paina A/C painiketta kytkeäksesi ilmastointijärjestelmän päälle (merkkivalo syttyy).

Paina painiketta uudelleen kytkeäksesi ilmastointijärjestelmän pois päältä.

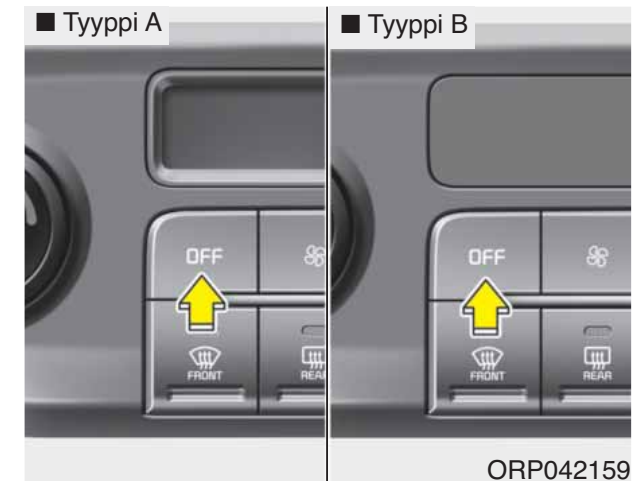
**OFF-tila**

Paina OFF-painiketta kytkeäksesi ilmastointijärjestelmä pois käytöstä. Voit kuitenkin käyttää vielä ilmanoton painikkeita, kunhan auton virta on päällä (ON-asento).

## Ilmastoinnin tietoruudun valitseminen (Tyyppi B)





Paina ilmastointilaitteen tietonäytön valintapainiketta näyttääksesi ilmastointilaitteen tietoja näytöllä.

## Järjestelmän käyttäminen

### Ilmanvaihto

1. Aseta toimintatilaksi  asento.
2. Aseta ilmanoton painike ulkoilman asentoon (raikas ilma).
3. Aseta lämpötilasäädin haluttuun asentoon.
4. Aseta puhaltimen nopeudensäädin haluttuun asentoon.

### Lämmitys

1. Aseta toimintatilaksi  asento.
  2. Aseta ilmanoton painike ulkoilman asentoon (raikas ilma).
  3. Aseta lämpötilasäädin haluttuun asentoon.
  4. Aseta puhaltimen nopeudensäädin haluttuun asentoon.
  5. Jos haluat kytkeä kosteutta sitovan lämmityksen päälle, kytke ilmastointilaitte päälle.
- Jos tuulilasi huurtuu, aseta toimintatilaksi  tai  asento.

## Käyttövinkkejä

- Estääksesi pölyn ja epämiellyttäviin kaasujen pääsyn ajoneuvoon ilmanvaihtojärjestelmän kautta, aseta ilmanotto tilapäisesti sisäilman kierrätyksen asentoon. Päästääkseen autoon taas raikasta ilmaa, muista palauttaa painike takaisin ilmanpuhdistuksen asentoon, kun tilanne on palautunut normaaliksi. Tämä parantaa kuljettajan keskittymistä ja ajomukavuutta.
- Lämmitys-/jäähdytysjärjestelmän ilma kulkeutuu tuulilasin edessä olevista ilmanohjaimista. On huolehdittava, että nämä eivät tukkeutuisi lehdistä, lumesta, jäästä tai muista haittatekijöistä.
- Estääksesi tuulilasin huurtumisen, aseta ilmanoton painike ilmanpuhdistuksen asentoon ja puhaltimen nopeus haluamaasi asentoon. Lisäksi kytke ilmastointilaitte päälle ja säädä lämpötila halutuksi.

### **Ilmastointilaitte** (*mikäli varusteena*)

Kia-ilmastointijärjestelmät sisältävät ympäristöystävällistä kylmäainetta\*.

1. Käynnistä moottori. Paina ilmastointipainiketta.
2. Aseta toimintatilaksi  asento.
3. Aseta ilmanoton painike ulkoilman tai sisäilman kierrätyksen asentoon.
4. Säädä puhaltimen nopeus ja lämpötila mukavuuden kannalta parhaaseen asentoon.

\*: Ajoneuvossasi on käytetty valmistushetkellä maan määräysten mukaista R-134a tai R-1234yf-kylmäainetta. Voit tarkastaa, mitä ilmastointilaitteen kylmäainetta sinun ajoneuvossasi käytetään konepellin sisäpuolisesta tarrasta. Luvusta 8 saat tarkempaa tietoa ilmastointilaitteen tarran sijainnista.

### HUOMIO

- ***Kylmäainejärjestelmä tulee huollattaa ainoastaan koulutettujen ja hyväksytyjen asentajien toimesta, jolloin varmistetaan järjestelmän virheettömästä ja turvallisesta toiminnasta.***
- ***Kylmäainejärjestelmä tulee huoltaa hyvin tuuletetussa tilassa.***
- ***Ilmastointikennoa (jäähdytyspiiriä) ei tule koskaan yrittää korjata tai vaihtaa yksiköllä, joka on ollut käytössä muussa ajoneuvossa. Uusien MAC-ilmastointikennojen tulee olla hyväksytyjä (ja merkittyjä) SAE Standardin J2842 mukaisesti.***

### \* HUOMAUTUS

- Käyttäessäsi ilmastointilaitetta tarkkaile lämpömittaria tarkasti ajaessasi ylämäkiä tai ruuhkaisessa liikenteessä, kun ulkoilman lämpötila on korkea. Ilmastointilaitteen käyttäminen saattaa aiheuttaa moottorin ylikuumentumista. Jos lämpömittari enteilee moottorin ylikuumentumista, jatka puhaltimen käyttämistä, mutta kytke ilmastointilaitte pois päältä.
- Jos ikkuna avataan sään ollessa kostea, ilmastointilaitteen käytöstä saattaa seurata vesipisaroita matkustamoon. Koska liian suuri kosteus saattaa aiheuttaa vahinkoa sähkölaitteisiin, ilmastointia tulee käyttää ainoastaan ikkunoiden ollessa kiinni.

### Ilmastointilaitteen käyttövinkkejä

- Jos auto on pysäköity siten, että se altistuu suoralle auringonvalolle kuumina päivinä, avaa ikkunat hetkeksi päästäksesi kuuman ilman pois matkustamosta.
- Käytä ilmastointilaitetta matkustamon ilmankosteuden pienentämiseksi sataisina tai kosteina päivinä.
- Ilmastointilaitteen käytön aikana saatat ajoittain huomata pieniä muutoksia moottorin käyntinopeudessa, jonka aiheuttaa ilmastointilaitteen kompressorin käynti. Tämä on järjestelmän toiminnalle tyypillinen piirre.
- Käytä ilmastointijärjestelmää vähintään kerran kuukaudessa muutamia minuutteja ajan varmistaaksesi järjestelmän parhaan toiminnan.

- Ilmastointilaitetta käyttäessäsi saatat huomata vesipisaroiden tippuvan (tai jopa lätköityvän) maahan auton etumatkustajan puolelta. Tämä on järjestelmän toiminnalle tyypillinen piirre.
- Ilmastointilaitteen käyttäminen sisäilman kierrätyksen ollessa käytössä saavutetaan nopein viilennys. Kuitenkin tämän toimintatilan jatkuva käyttäminen saattaa aiheuttaa matkustamon ilmanlaadun heikkene mistä.
- Matkustamon jäähdytyksen aikana saatat ajoittain huomata ilman samaa virtausta, joka aiheutuu nopeasta kostean ilman jäähtymisestä. Tämä on järjestelmän toiminnalle tyypillinen piirre.

### Raitisilmasuodatin

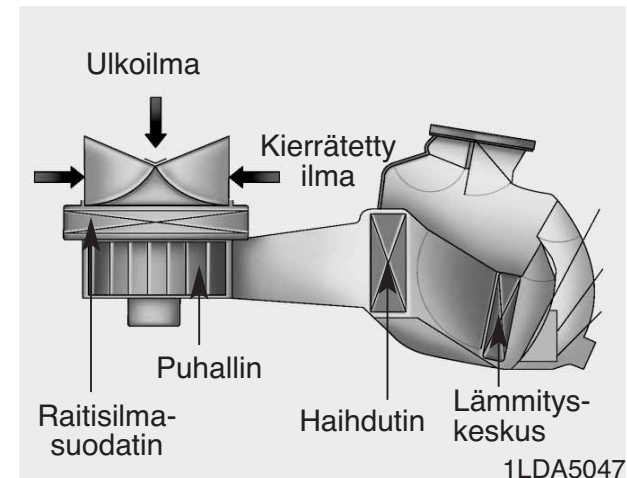

Hansikaslokeron taakse asennettu raitisilmasuodatin suodattaa pölyn ja muut saasteet, jotka tulevat ulkoa auton lämmitys- ja ilmastointilaitteen kautta. Jos pölyä tai muita saasteita kerääntyy suodattimeen pitkän ajan saatossa, tuuletuskanavista tuleva ilmavirta saattaa heikentyä, jolloin tuulilasille saattaa muodostua huurretta, vaikka ilmanoton ulkoilman asento olisi valittuna. Jos näin käy, suosittelemme vaihdattamaan raitisilmasuodattimen valtuutetussa Kia-huollossa.



## \* HUOMAUTUS

- Vaihda suodatin huolto-ohjelman mukaisesti.  
Jos autoa käytetään ankarissa oloissa, kuten pölyisillä, huonokuntoisilla teillä, raitisilmasuodattimen tarkastukset ja vaihdot on suoritettava useammin.
- Jos ilmavirran määrä heikkenee lyhyessä ajassa, suosittelemme tarkastuttamaan järjestelmän valtuutetun Kia-huollossa.

## Ilmastointilaitteen kylmäaineen ja kompressorin voiteluaineen määrien tarkastaminen

Kun kylmäaineen määrä on alhainen, ilmastointijärjestelmän toimintakyky heikkenee. Liiallisella täyttämällä on myös heikentävä vaikutus ilmastointilaitteen toimintaan.

Jos tämän vuoksi havaitaan normaalia poikkeavaa toimintaa, suosittelemme tarkastuttamaan järjestelmän valtuutetussa Kia-huollossa.

### VAROITUS - R-134a\*\* kylmäaineella varustetut ajoneuvot

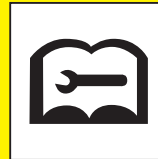

Koska kylmäaine on hyvin korkeassa paineessa, ilmastointijärjestelmä tulee huollattaa ainoastaan koulutettujen ja hyväksytyjen asentajien toimesta. On tärkeää, että käytetään oikea määrä laadultaan sopivaa öljyä ja kylmäainetta.

Muussa tapauksessa seurauksena voi olla henkilö- tai ajoneuvovahinkoja.

### VAROITUS - R-1234yf\* kylmäaineella varustetut ajoneuvot



Koska kylmäaine saattaa syttyä tuleen hyvin korkeassa paineessa, ilmastointijärjestelmä tulee huollattaa ainoastaan koulutettujen ja hyväksytyjen asentajien toimesta. On tärkeää, että käytetään oikea määrä laadultaan sopivaa öljyä ja kylmäainetta.

Muussa tapauksessa seurauksena voi olla henkilö- tai ajoneuvovahinkoja.



Muussa tapauksessa seurauksena voi olla henkilö- tai ajoneuvovahinkoja.

\*: Ajoneuvossasi on käytetty valmistushetkellä maan määräysten mukaista R-134a tai R-1234yf-kylmäainetta. Voit tarkastaa, mitä ilmastointilaitteen kylmäainetta sinun ajoneuvossasi käytetään konepellin sisäpuolisesta tarrasta. Luvusta 8 saat tarkempaa tietoa ilmastointilaitteen tarran sijainnista.



## TUULILASIN HUURTEEN- JA JÄÄNPOISTO

### **VAROITUS - Tuulilasin lämmittäminen**

Älä käytä  asentoa jäähdytyksen aikana hyvin kosteassa säässä. Ulkoilman ja tuulilasin lämpötilaero saattaa aiheuttaa tuulilasin ulkopinnan huurtumisen rajoittaen näkyvyyttä. Tällöin aseta toimintovalitsin  asentoon ja puhaltimen säädin hiljaisempaan asentoon.

- Jotta saavutettaisiin tehokkain huurteenpoisto, aseta lämpötilasäädin lämpimimpään asentoon ja puhallin kovimmalle nopeudelle.
- Jos jalkatilaan halutaan lämmintä ilmaa huurteenpoiston ajaksi, aseta toimintatila lattia-huurteenpoisto - asentoon

- Ennen ajoon lähtöä poista kaikki lumi ja jää tuulilasilta, takaikkunalta, ovipeileistä ja kaikista sivuikkunoista.
- Poista kaikki lumi ja jää konepelliltä ja ilman imukanavista parantaaksesi lämmittimen ja huurteenpoiston toimintaa ja ehkäistäksesi mahdollista huurteen muodostumista tuulilasin sisäpinnalle.

### Käsisäätöinen ilmastointilaite

#### Tuulilasin sisäpinnan huurteenpoisto



**Tuulilasin ulkopinnan lämmittäminen**

1. Aseta puhaltimen nopeus korkeimpaan asentoon.
2. Aseta lämpötila lämpimimpään asentoon.
3. Paina  painiketta.
4. Raikkaan ulkoilman ja ilmastoinnin asetus valitaan automaattisesti.

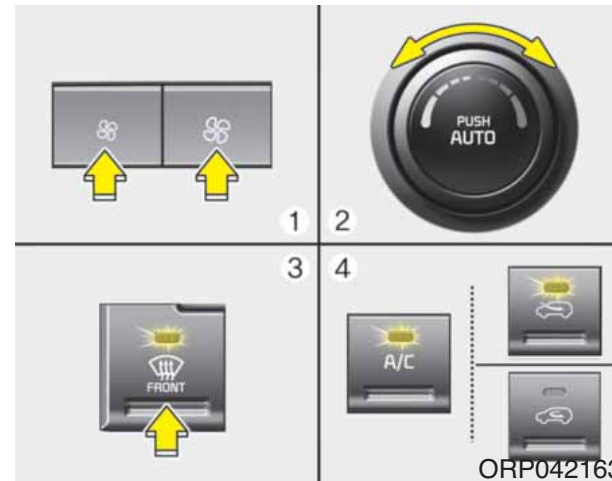
**Automaattinen ilmastointijärjestelmä****Tuulilasin sisäpinnan huurteenpoisto**

1. Aseta puhaltimen nopeus haluttuun nopeuteen.
2. Valitse haluttu lämpötila.
3. Paina  painiketta.
4. Ilmastointilaite kytkeytyy ulkoilman lämpötila-asetuksen mukaisena ja raikkaan ulkoilman asento kytkeytyy automaattisesti.

Jos ilmastointia ei valita automaattisesti, käytä vastaavaa painiketta manuaalisesti. Jos  asento valitaan, alhaiseksi säädetty puhallusnopeus muuttuu suuremmaksi.

## Tuulilasin ulkopinnan lämmittäminen



1. Aseta puhaltimen nopeus korkeimpaan asentoon.
2. Aseta lämpötila lämpimimpään (HIGH) asentoon.
3. Paina  painiketta.
4. Ilmastointilaite kytkeytyy ulkoilman lämpötila-asetuksen mukaisena ja raikkaan ulkoilman asento kytkeytyy automaattisesti.

## Automaattinen huurteenpoisto (automaattiset ilmastointijärjestelmät, mikäli varusteena)

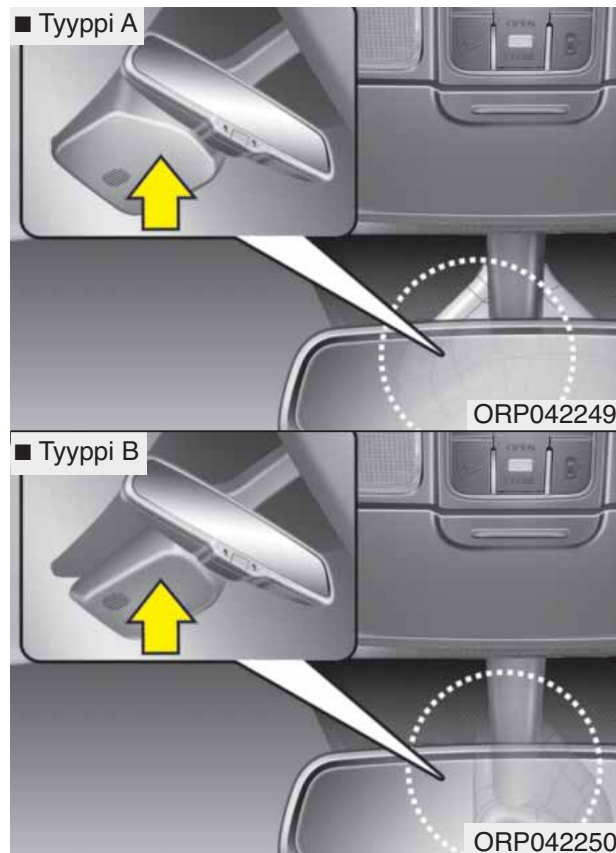

Automaattinen huurteenpoisto pienentää tuulilasin sisäpinnan huurtumisen mahdollisuutta tarkkailemalla automaattisesti siihen muodostuvaa kosteutta.

Automaattinen huurteenpoisto on toiminnassa, kun ilmastointilaite on käytössä.

### \* HUOMAUTUS

Automaattinen huurteenpoisto ei välttämättä toimi normaalisti, kun ulkoilman lämpötila on alle -15 °C.



Tämä merkkivalo syttyy, kun automaattinen huurteenpoisto tunnistaa toimiessaan kosteutta tuulilasin sisäpinnalla.

Jos ajoneuvossa on enemmän kosteutta, järjestelmä noudattaa seuraavia vaiheita.

Vaihe 1: Ilmastoinnin käyttö

Vaihe 2: Ilmavirran suuntaus kohti tuulilasia

Vaihe 3: Ulkoilman asento

Vaihe 4: Ilmavirran kasvattaminen kohti tuulilasia

Jos auto on varustettu automaattisella huurteenpoistolla, se kytkeytyy automaattisesti, kun toimintaehdot täyttyvät. Jos haluat kuitenkin poistaa automaattisen huurteenpoiston käytöstä, paina etuosan huurteenpoiston painiketta 4 kertaa 2 sekunnin sisällä, samalla kun pidät AUTO-painiketta pohjassa. Merkkivalo vilkkuu 3 kertaa ilmoittaakseen, että järjestelmä on poistettu käytöstä.

Käyttääksesi automaattista huurteenpoistoa uudelleen, noudata yllä esitetyjä toimintaohjeita.

Jos akku on ollut tyhjänä tai irrotettuna, automaattisen huurteenpoiston toimintalogiikka palautuu alkutilaan.

## \* HUOMAUTUS

Jos ilmastointi yritetään poistaa (A/C OFF) käytöstä käsitöimisesti automaattisen huurteenpoiston ollessa päällä, sen merkkivalo vilkkuu 3 kertaa ilmoittaakseen, että ilmastointia ei voida poistaa käytöstä.



## HUOMIO

**Älä irrota tunnistimen suojusta, joka sijaitsee kuljettajan puolen tuulilasin yläosassa. Järjestelmän osat saattavat vahingoittua, jolloin auton takuu ei kata vahinkoja.**

## ILMANPUHDISTUS (MIKÄLI VARUSTEENA)



Kun virtalukko on ON-asennossa, ilmanpuhdistuksen toiminto kytkeytyy automaattisesti.

Vastaavasti ilmanpuhdistuksen toiminto sammuu automaattisesti, kun virtalukko käännetään OFF-asentoon.

## SÄILYTYSLOKEROT

### ⚠ HUOMIO

- *Estääksesi mahdollisen varkauden, älä jätä arvokkaita tavaroita säilytyslokeroihin.*
- *Pidä säilytyslokeroiden luukut suljettuina ajon aikana. Älä yritä täyttää säilytyslokeroa niin täyteen, että sitä ei voida sulkea kunnolla.*

### ⚠ VAROITUS - Helposti syttyvät aineet

**Älä säilytä savukkeensyöttimiä, propaanisäiliöitä tai muita syttyviä/räjähtäviä aineita autossa. Nämä voivat aiheuttaa tulipalon/räjähdysen, jos ajoneuvo on altistettu kuumuudelle pitkiksi ajoiksi.**

### Keskikonsolin säilytyslokerot

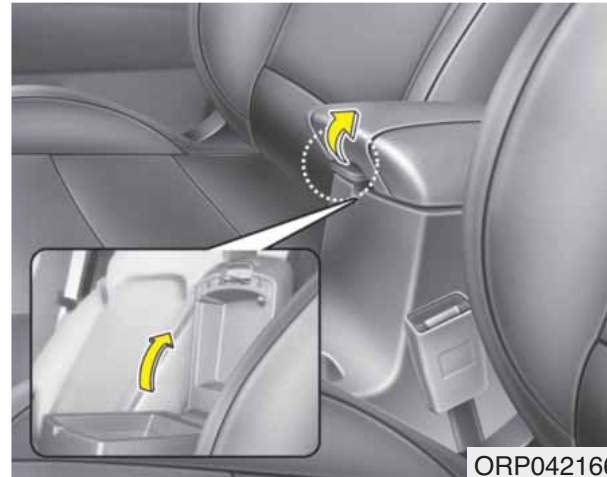

Avataksesi keskikonsolin säilytyslokeron, paina vipua ja nosta sitten kansi ylös.

### Hansikaslokero

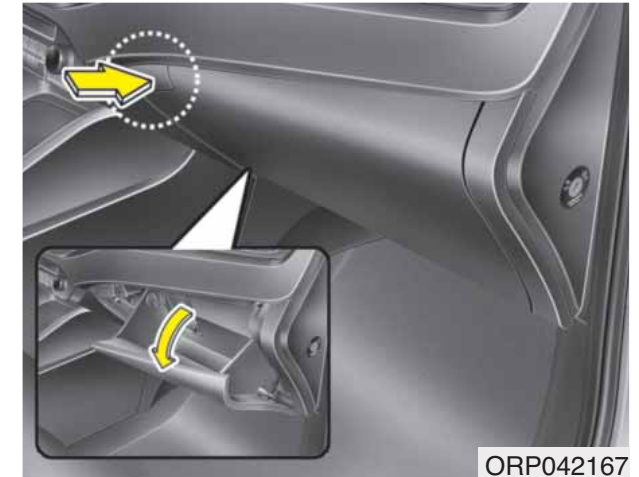

Avataksesi hansikaslokeron, paina painiketta ja hansikaslokero avautuu itsestään. Sulje hansikaslokero käytön jälkeen.

**VAROITUS**

Pientääksesi loukkaantumiseriskiä onnettomuudessa tai äkkijarrutuksessa, pidä hansikaslokeron kansi aina suljettuna ajon aikana.

**HUOMIO**

Älä säilytä ruokia hansikaslokerossa pitkiä aikoja.

**Jäähdytyslokeron  
(mikäli varusteena)**

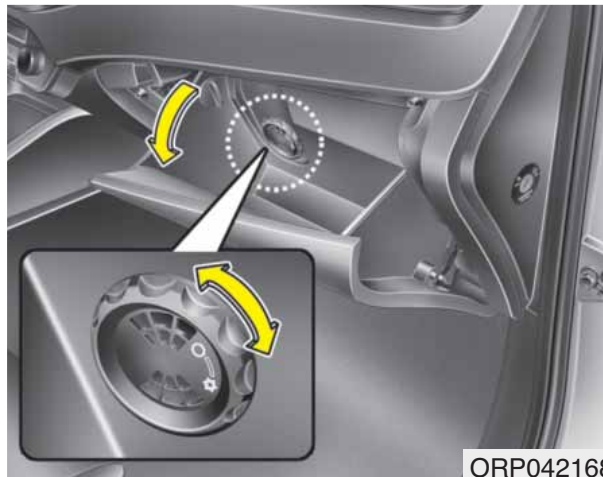

Voit säilyttää virvoitusjuomatölkkejä tai muita tavaroita viileänä hansikaslokerossa.

1. Kytke ilmastointi päälle. Jäähdytyslokeron lämpötila muuttuu ilmastoinnin lämpötilan mukaan.
2. Käännä säädin avattuun asentoon.
3. Kun jäähdytyslokeron ei käytetä, käännä säädin suljettuun asentoon.

**\* HUOMAUTUS**

Jos jokin/jotkut kappaleet tukkivat tuuletuskanavan, lokeron jäähdytysteho heikkenee.

**VAROITUS**

Älä laita vanhenevia ruokia jäähdytyslokeron, koska jäähdytys ei ehkä pysty ylläpitämään riittävän tasaista lämpötila, jotta ruoka pysyisi tuoreena.



## Aurinkolasipidike (mikäli varusteena)



Avataksesi aurinkolasipidikkeen, paina kantta, jolloin pidike aukeaa hitaasti. Aseta aurinkolasit säilytyslokeroon kansiosaan suunnaten linssit pois päin. Paina sulkeaksesi.

## ⚠ VAROITUS

- Älä pidä muita esineitä kuin aurinkolaseja aurinkolasipidikkeessä. Nämä esineet voivat lentää ulos pidikkeestä äkkijarrutuksessa tai onnettomuudessa aiheuttaen vahinkoja ajoneuvon matkustajiin.
- Älä avaa aurinkolasipidikettä auton liikuessa. Auton taustapeili voi peittyä avatusta aurinkolasipidikkeestä.
- Älä käytä voimaa asettaessasi aurinkolaseja niiden pidikkeeseen välttääksesi lasien rikkoutumisen tai vääntymisen. Mikäli jumittanutta aurinkolasipidikettä yritetään avata väkisin, siitä voi seurata henkilövahinkoja.

## Tavaratilan lokerot

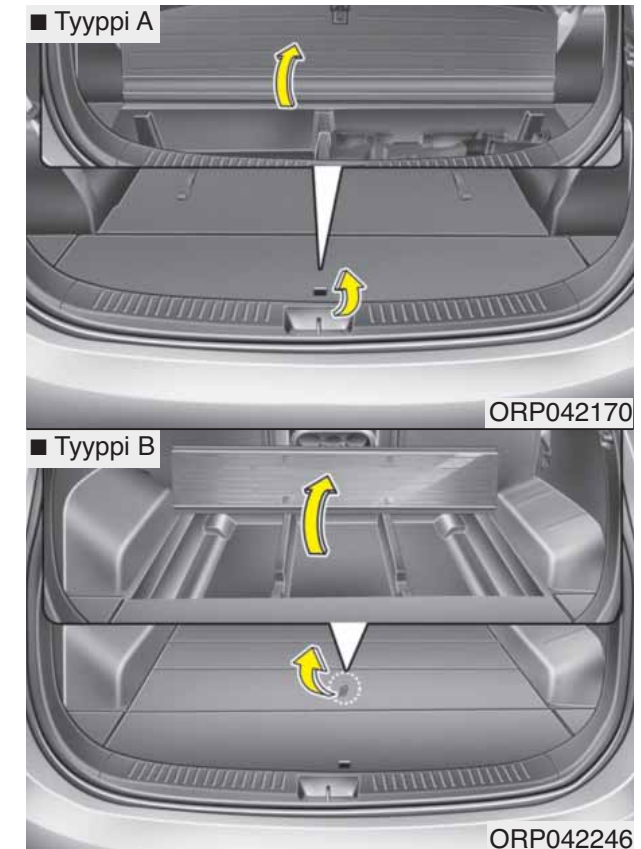

Voit sijoittaa ensiapupakkauksen, varoituskolmion (etulokero), työkaluja jne. säilytyslokeroihin niiden käytön helpottamiseksi.

- Tartu kannen yläosassa olevasta kahvasta ja nosta.

## Lattian alapuoliset lokerot (mikäli varusteena)

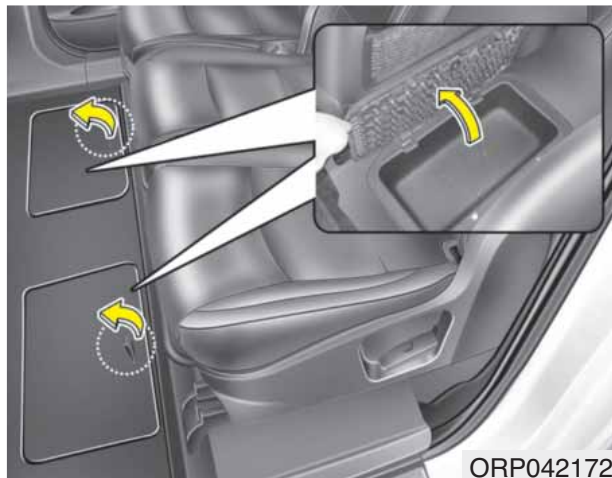

Lattian alla olevia lokeroita voidaan käyttää pienten tavaroiden säilyttämiseen. Tartu kannen yläosassa olevasta kahvasta ja nosta.

## SISÄTILAN VARUSTEET

### Savukkeensytytin (mikäli varusteena)

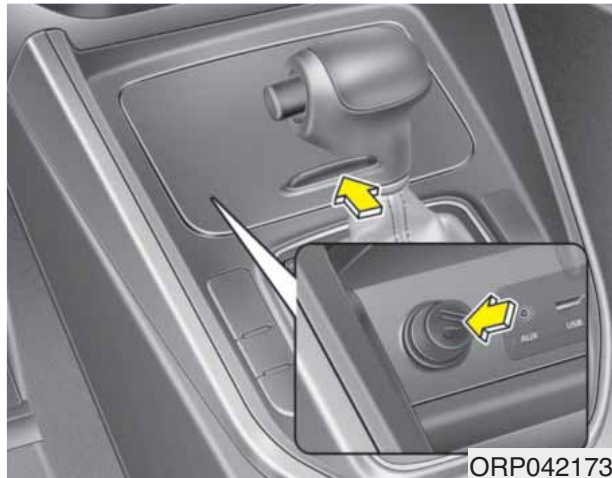

ORP042173

Jotta savukkeensytytin olisi käytettävissä, virtalukon on oltava ACC- tai ON-asennossa.

Savukkeensytyttimen käyttäminen:

Paina sytytin kokonaan savukerasiaan.

Kun elementti on kumentunut, sytytin ponnahtaa ulos käyttöasentoon.

Suosittellemme käyttämään valtuutetun Kia-huollon käyttämiä varaosia.

### VAROITUS

- Sytyttimen pitäminen sisällä sen lämpenemisen jälkeen voi johtaa ylikuumenemiseen.
- Jos sytytin ei ponnahta ulos 30 sekunnin aikana, poista se estääksesi ylikuumenemisen.

### HUOMIO

*Virtaa reilusti kuluttavat muut lisälaitteet (parranajokoneet, käsipölynimurit, kahvipannut yms.) voivat vahingoittaa pistorasiaa tai aiheuttaa sähkövian.*

### Tuhkakuppi (mikäli varusteena)

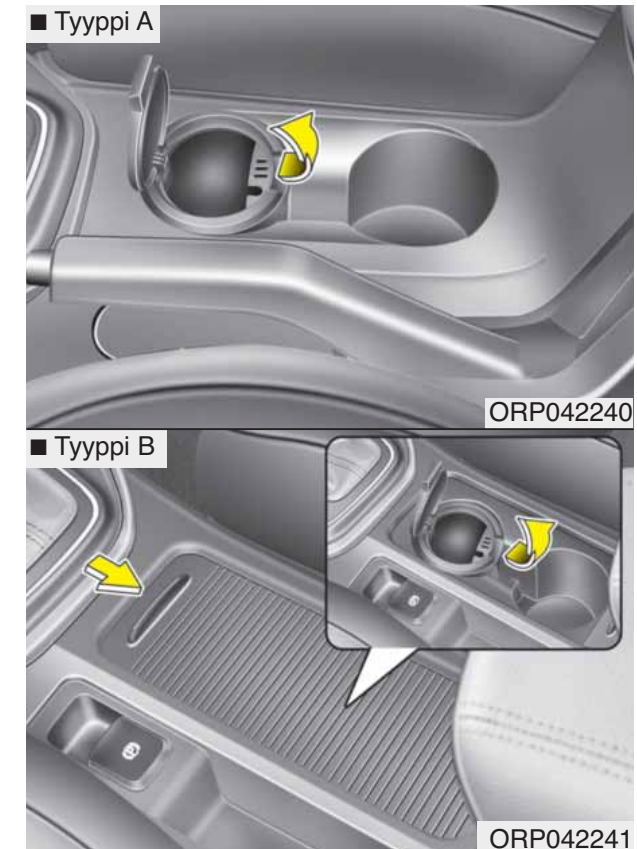

ORP042240

ORP042241

Käyttääksesi tuhkakuppia, avaa sen kansi.

Vedä se ulos tuhkakupin tyhjentämisen tai puhdistamisen ajaksi.

**VAROITUS - Tuhkakupin käyttö**

- Älä käytä ajoneuvon tuhkakuppia roska-astiana.
- Palavan savukkeen tai tulitikun laittaminen roskia sisältävään tuhkakuppiin voi aiheuttaa tulipalon.

**HUOMIO**

*Kun puhdistat läikkyneitä nesteitä, älä kuivaa mukipidikettä korkeissa lämpötiloissa. Tämä voi vahingoittaa mukipidikkeen kromattua osaa.*

**Mukipidike**

**VAROITUS - Kuumat nesteet**

- Älä aseta kannettomia, kuumaa nestettä sisältäviä kuppeja mukipidikkeeseen, kun auto liikkuu. Jos kuuma neste läikkyi, saatat saada palovamman. Tämänlainen palovamma voi aiheuttaa kuljettajalle auton hallinnan menettämisen.
- Pienentääksesi henkilövahingon riskiä äkkijarrutuksessa tai törmäyksessä, älä aseta kannettomia tai avoimia pulloja, laseja, mukeja jne. mukipidikkeeseen, kun auto liikkuu.

**VAROITUS**

**Pidä mikit ja pullot poissa suoralta auringonvalolta. Niiden asettaminen kuumaan ajoneuvoon voi aiheuttaa räjähdyksen.**

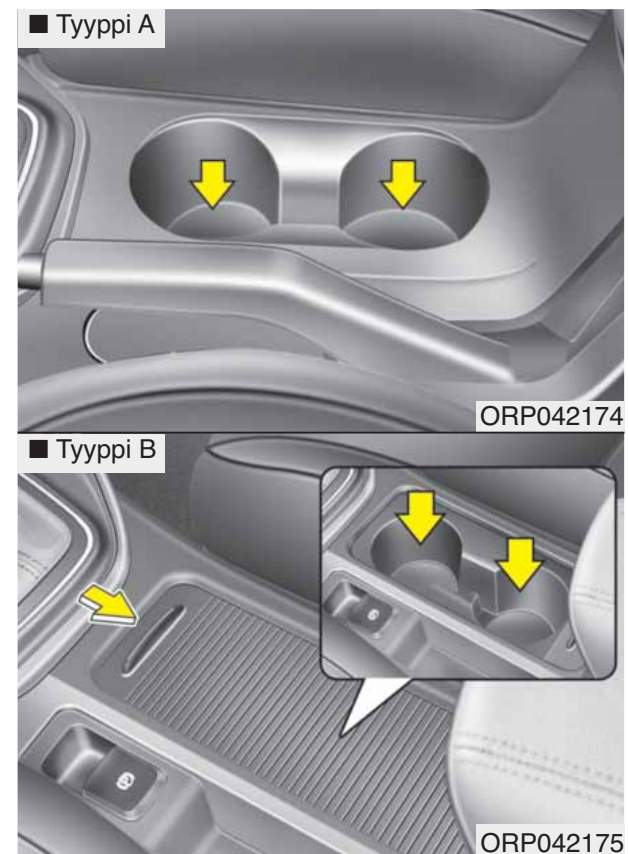

Mikit ja pienet juomat voidaan asettaa mukipidikkeisiin.

Tyyppi B  
Käyttääksesi mukipidikettä, avaa sen kansi.

## Takana

### ■ Tyypin A



### ■ Tyypin B

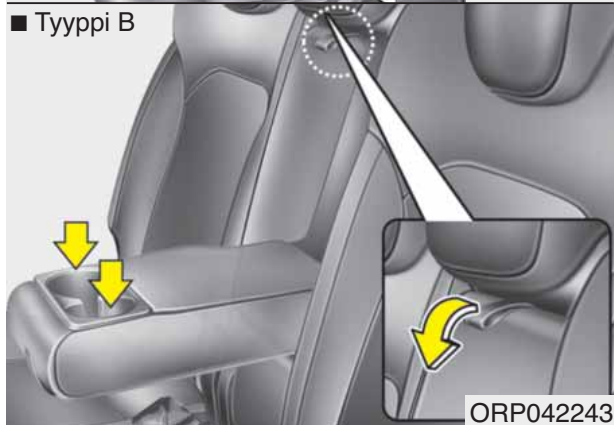

Käyttääksesi mukipidikettä, kaada keski-istuin alas tai vedä kyynärnoja ala-asentoon.

## Pullopidikkeet

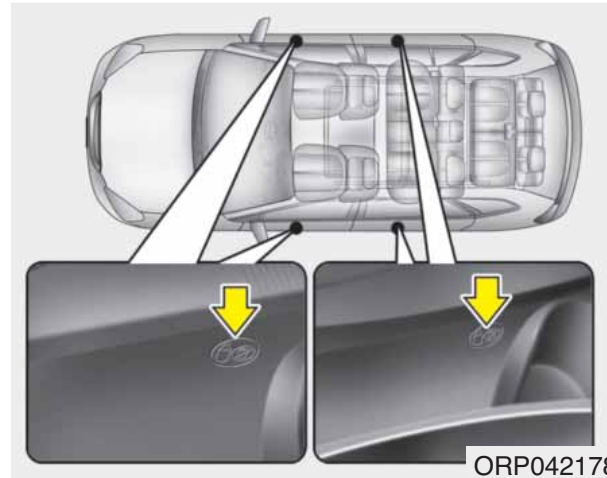

Pidikkeeseen voidaan asettaa pulloja.

## Istuinlämmitin (mikäli varusteena)

### ■ Etuistuimille



### ■ Takaistuimille



Istuinlämmitin on varusteena lämmitämään etuistuimet kylminä kausina. Kun virtalukko on ON-asennossa, paina jompaakumpaa kytkintä lämmitteäksesi takaistuimet.



Leutojen säiden tai istuinlämmittimen käytölle tarpeettomien olosuhteiden vallitessa pidä kytkimet OFF-asennossa.

- Jokaisella kytkimen painalluksella istuimen lämpötila-asetus muuttuu seuraavasti:

- Etuistuin

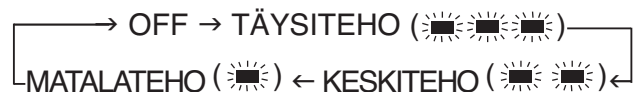

- Takaistuin

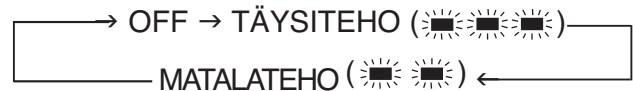

- Kun painat hytkintä vähintään 1,5 sekuntia istuinlämmittimen ollessa päällä, lämmitin sammuu.
- Istuinlämmitin toimii oletuksena OFF-asennossa aina, kun moottorin start/stop-painike kytketään päälle.

### \* HUOMAUTUS

**Kun istuinlämmittimen kytkin on ON-asennossa, istuimen lämmitysjärjestelmä kytkeytyy pois päältä tai päälle automaattisesti riippuen istuimen lämpötilasta.**



### **HUOMIO - Istuimen vahingoittuminen**

- ***Kun puhdistat istuimia, älä käytä orgaanisia liuottimia, kuten maalitinneriä, bentseeniä, alkoholia tai bensiiniä. Muussa tapauksessa istuinverhoilut tai istuimien sisällä olevat lämmitimet saattavat vahingoittua.***
- ***Estääksesi istuinlämmittimen ylikuumentumisen älä aseta istuimille mitään lämpöä eristäviä kappaleita tai tavaroita, kuten peittoja, tyynyjä tai istuinpäällisiä, istuinlämmittimen ollessa käytössä.***
- ***Älä aseta painavia tai teräviä esineitä istuimille. Ne voivat vahingoittaa istuinlämmittimen komponentteja.***
- ***Ole varovainen, ettet läikytä nesteitä, kuten vettä tai virvoitusjuomia, istuimille. Jos nesteitä läikyy, pyyhi likaantuneet istuimet kuivalla kankaalla. Ennen kuin käytät istuinlämmittintä, kuivaa istuin huolellisesti.***

## **VAROITUS - Istuinlämmittimen palovammat**

Matkustajien on oltava hyvin varovaisia istuinlämmittimien käytössä mahdollisten ylikuumenemisten tai palovammojen varalta. Matkustajien on pystyttävä tuntemaan, kun istuin on lämpenemässä liikaa ja kytkemään istuinlämmitin pois päältä. Istuinlämmitin saattaa aiheuttaa palovammoja, vaikka sitä käytetään alhaisella lämpötilalla. Tämä pätee erityisesti käytettäessä pitkiä aikoja.

Erityisesti kuljettajan on kiinnitettävä äärimmäistä huomiota seuraaviin matkustajiin:

1. Vauvat, lapset, vanhukset, invalidit tai avohoitopotilaat
2. Henkilöt, joilla on herkkä iho tai jotka saavat helposti palovammoja
3. Väsyneet henkilöt
4. Päihtyneet henkilöt
5. Henkilöt, jotka käyttävät lääkitystä, joka aiheuttaa väsymystä (uni- ja kolmiolääkkeet jne.)

## **Ilmastoitu istuin (mikäli varusteena)**

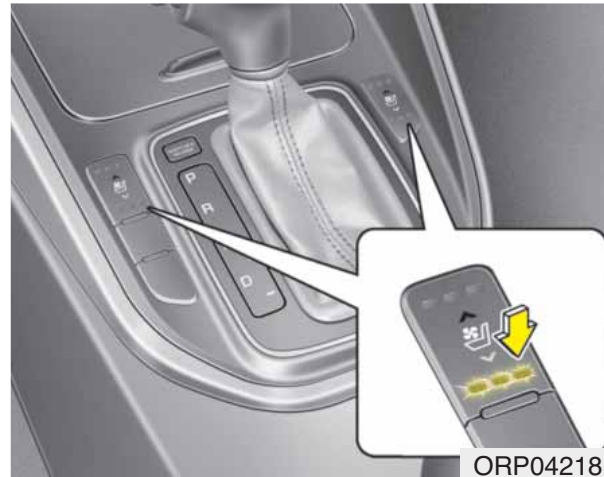

Kuljettajan istuin on varustettu ilmastoinnilla istuimen jäähdyttämiseksi lämpimillä säillä. Ilma virtaa istuimesa ja selkänojassa olevien pienien virtausaukkojen kautta. Paina jäähdytyskytkintä moottorin ollessa käynnissä kytkeäksesi toiminnon päälle.

Pidä kytkin OFF-asennossa, kun istuimen ilmastointia ei tarvitse käyttää.

- Aina kun painat kytkintä, ilmavirta muuttuu seuraavasti:

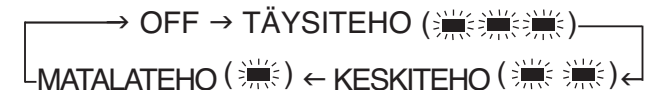

- Kun painat hytkintä vähintään 1,5 sekuntia istuimen ilmastoinnin ollessa päällä, ilmastointi sammuu.
- Kun istuimen ilmastointi kytketään päälle, istuin alkaa jäähtyä noin 5 minuutin jälkeen.
- Koska ilmastointi käyttää ajoneuvossa olevaa ilmaa, jäähdytysteho riippuu ilman lämpötilasta. Parantaaksesi jäähdytystehoa, käytä auton ilmastointijärjestelmää samanaikaisesti.
- Ilmastoitu istuin toimii oletuksena OFF-asennossa aina, kun virta kytketään päälle (ON-asento).



**! HUOMIO - Istuimen vahingoittuminen**

- *Kun puhdistat istuimia, älä käytä orgaanisia liuottimia, kuten maalitinneriä, bentseeniä, alkoholia tai bensiiniä. Näin toimimalla ilmastoitu istuin saattaa vahingoittua.*
- *Älä aseta painavia tai teräviä esineitä istuimille. Ne voivat vahingoittaa ilmastoitua istuinta.*
- *Ole varovainen, ettet läikytä nesteitä, kuten vettä tai virvoitusjuomia, istuimille. Jos nesteitä läikyy, pyyhi likaantuneet istuimet kuivalla kankaalla. Ennen kuin käytät ilmastoitua istuinta, kuivaa istuin huolellisesti.*

**Häikäisy-suoja**

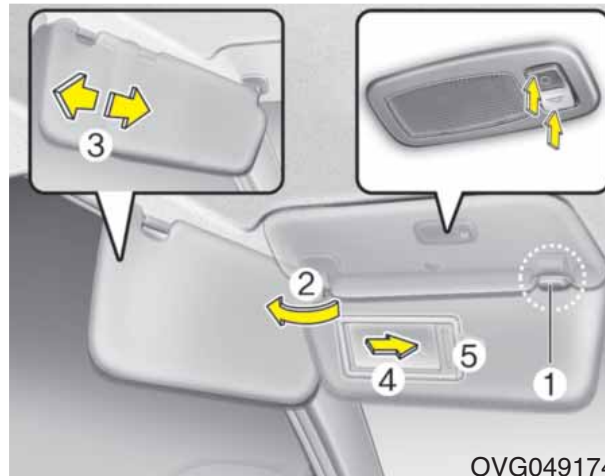

Käytä häikäisy-suojaa suojaamaan etu- tai sivuikkunan läpi tulevilta auringonsäteiltä. Käyttääksesi häikäisy-suojaa, paina se ala-asentoon.

Käyttääksesi häikäisy-suojaa sivuikkunalla, paina se ala-asentoon, poista pidikkeestään (1) ja käännä sivulle. (2)

Säädä häikäisy-suojan jatkopala eteen- tai taakse (3). (mikáli varusteena)

Käyttääksesi ehostuspeiliä, paina häikäisy-suoja ala-asentoon ja avaa peilin kansi (4).

Käyttääksesi ehostuspeilin valoa, kytke se päälle. (mikáli varusteena)

Lipputaskussa (5) voidaan säilyttää lippuja.

**\* HUOMAUTUS**

Sulje ehostuspeilin kansi huolellisesti ja palauta häikäisy-suoja alkuperäiseen asentoonsa käytön jälkeen.

**! HUOMIO - Ehostuspeilin valo (mikáli varusteena)**

*Pidä kytkin aina OFF-asennossa, kun ehostuspeilin valoa ei käytetä. Jos häikäisy-suoja suljetaan valon ollessa vielä päällä, akku saattaa tyhjentyä tai häikäisy-suoja vahingoittua.*

**! VAROITUS**

**Turvallisuussyistä älä peitä näkyvyyttä tarpeettomasti käyttäessäsi häikäisy-suojaa.**

\* Saadaksesi lisätietoja ehostuspeilin valon käyttöön, tutustu tämän luvun osioon "Sisävalot".

## Selkänojan pöytä (mikäli varusteena)



ORP042177

Pöydät sijaitsevat etuistuimien selkänojen takana. Toisen rivin istuimien matkustaja voi käyttää pöytää kääntämällä sen ylös vaakatasoon.

### **VAROITUS**

Pöytiä ei saa käyttää, kun ajoneuvo liikkuu. Niitä voidaan käyttää ajoneuvon ollessa paikallaan.

### **HUOMIO**

- *Huolehdi, että taitat pöydät alas ennen kuin kaadat toisen rivin istuimia eteenpäin.*
- *Älä aseta painavia tavaroita pöydälle (suurin sallittu kuorma 3,5 kg), koska pöytä saattaa rikkoutua.*

## Sähköpistoke

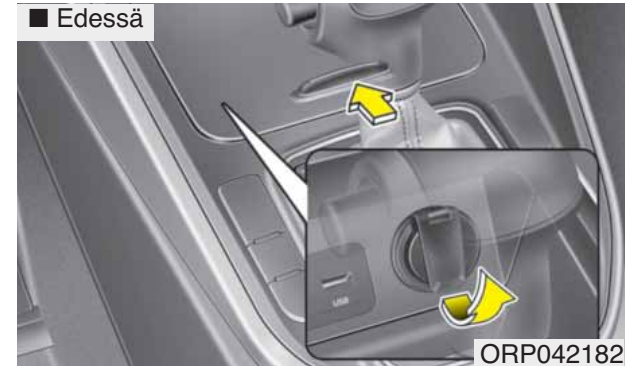

ORP042182



ORP042183



ORP042184

Sähköpistoke on suunniteltu tarjoamaan virtaa matkapuhelimille ja muille laitteille, jotka on suunniteltu toimimaan ajoneuvon sähköjärjestelmissä. Laitteiden ei tulisi kuluttaa 10 ampeeria enempää moottorin käydessä.

### **! HUOMIO**

- Käytä sähköpistoketta ainoastaan, kun moottori on käynnissä. Irrota laitteen liitin käytön jälkeen. Jos laitetta käytetään pitkään sähköpistokkeessa moottorin ollessa sammuneena, akku saattaa tyhjentyä.
- Käytä ainoastaan 12 V:n sähkölaitteita, jotka aiheuttavat alle 10 A:n sähkökuorman.
- Säädä ilmastointi tai lämmitin alhaisimpaan toimintatehoon, kun käytät sähköpistoketta.

*(Jatkuu)*

### *(Jatkuu)*

- *Sulje kansi käytön jälkeen.*
- *Jotkut elektroniikkalaitteet voivat aiheuttaa elektronisia häiriöitä, kun ne liitetään ajoneuvon sähköpistokkeeseen. Nämä laitteet voivat aiheuttaa äänihäiriöitä tai muita toimintaongelmia muissa ajoneuvossa käytettävissä elektronisissa järjestelmissä tai laitteissa.*

### **! VAROITUS**

**Älä työnnä sormea tai muuta vierasta esinettä (neulaa jne.) sähköpistokkeeseen, äläkä käytä sitä kosteilla käsillä. Voit saada sähköiskun tai tulipalo voi syttyä.**

## Aux, USB ja iPod



Voit käyttää AUX-lisälaiteliitäntää äänilaitteiden kytkemiseen ja USB-liitäntää USB-laitteiden ja iPodin liittämiseen.

### **\* HUOMAUTUS**

Käyttäessäsi kannettavaa äänentoistolaitetta, joka on kytketty sähköpistokkeeseen, toiston aikana saattaa esiintyä häiriöääniä. Jos näin tapahtuu, käytä kannettavan äänentoistolaitteen jännitelähdettä (akku).

\* iPod® on Applen tavaramerkki.

## Vaateripustin



ORP042186

### ⚠️ HUOMIO

- **Älä ripusta painavia vaatteita, sillä ne saattavat vahingoittaa koukkuja.**
- **Ole varovainen ovia avaessasi ja sulkiessasi. Vaatteita tai muita tavaroita saattaa jäädä oven väliin.**

## Lattiamattokoukut (mikäli varusteena)

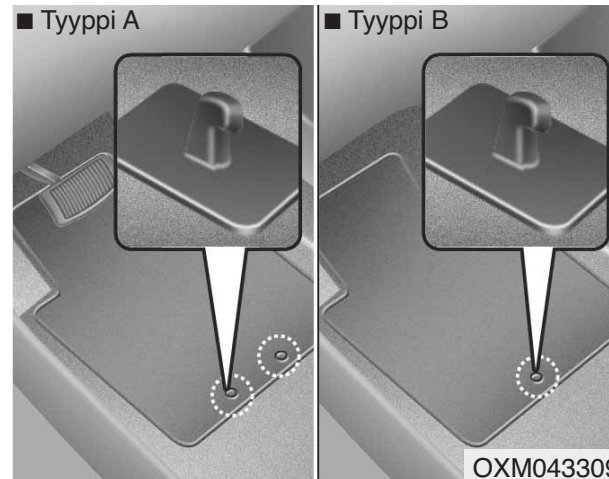

OXM043309

Kun etumatkustamon lattiaverhoilujen päällä käytetään lattiamattoja, varmista, että matot kiinnittyvät lattiamattokoukkuihin. Tällöin lattiamatot eivät voi liukua eteenpäin.

### ⚠️ VAROITUS

Seuraavia ohjeita on noudatettava asennettaessa **MINKÄ TAHANSA** tyyppisiä lattiamattoja ajoneuvoon.

- Varmista, että lattiamatot on kiinnitetty huolellisesti auton lattian kiinnityskoukkuihin ennen ajoon ryhtymistä.
- Älä käytä MITÄÄN lattiamattoja, joita ei voida kiinnittää kunnolla auton lattian kiinnityskoukkuihin.
- Älä kasaa lattiamattoja päällekkäin (esim. kumimattoa kangasmaton päälle). Ainoastaan yhtä mattoa tulee käyttää kerrallaan jokaista jalkatilaa kohden.

**TÄRKEÄÄ** – Ajoneuvossasi on tehdasvarusteiset kuljettajan lattiamattokoukut, jotka on suunniteltu pitämään lattiamatto turvallisesti paikallaan. KIA suosittelee käyttämään Kia-lattiamattoja, jotka on erityisesti suunniteltu sinun ajoneuvomallia varten. Näin voidaan välttyä polkimien toiminnan häiriintymiseltä.



## Tavaraverkko (pidike) (mikäli varusteena)

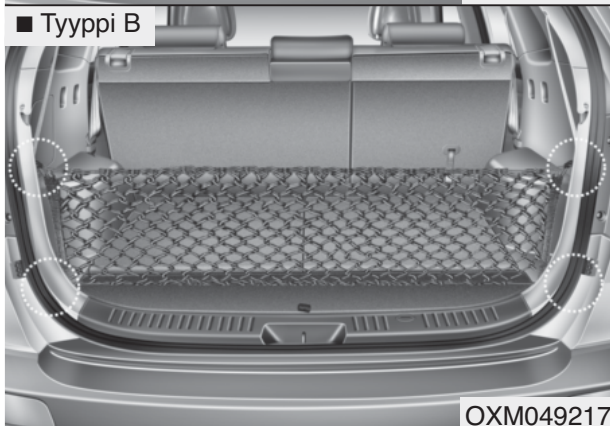
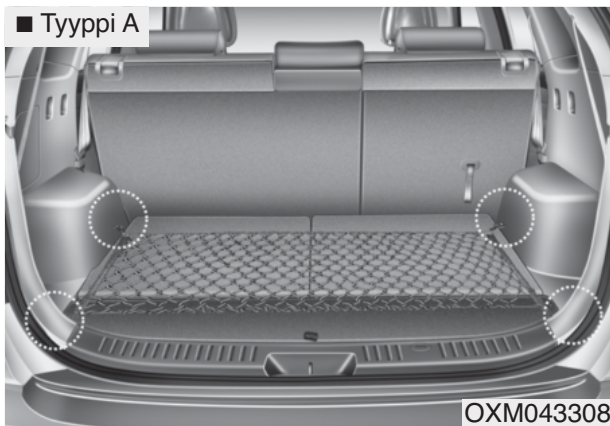

Estääksesi tavaroiden liikkumisen tavaratilassa, voit kiinnittää tavaraverkon neljään tavaratilan kiinnikkeeseen. Tarpeen vaatiessa suosittelemme, että käännyt valtuutetun Kia-huollon puoleen.

## ⚠ HUOMIO

*Ole varovainen kuljettaessasi särkyviä tai suuria esineitä tavaratilassa estääksesi niiden tai auton vahingoittumisen.*

## ⚠ VAROITUS

Vältyäksesi silmävammoilta **ÄLÄ VENYTÄ** tavaratilan verkkoa liikaa. Pidä **AINA** kasvosi ja vartalosi poissa mahdollisesti kimpoavan tavaratilan verkon liikeradalta. **ÄLÄ KÄYTÄ** tavaratilan verkkoa, kun siinä on näkyviä kulumisen tai vaurion merkkejä.

## Tavaratilan suojapeite (mikäli varusteena)



Käytä suojapeitettä piilottaaksesi tavaratilassa säilytettävät tavarat.

### Tavaratilan suojapeitteen käyttäminen



1. Vedä tavaratilan suojapeitettä kohti ajoneuvon takaosaa kahvasta (1).
2. Aseta ohjaintappi kiinnityspisteeseen (2).

### \* HUOMAUTUS

Vedä tavaratilan suojapeitettä suoraan keskellä olevasta kahvasta estääksesi ohjaintappien putoamisen kiinnityspisteistä.

Kun tavaratilan suojapeite ei ole käytössä:

1. Vedä tavaratilan suojapeitettä taakse ja alaspäin vapauttaaksesi sen kiinnityspisteistä.
2. Suojapeite liikkuu automaattisesti takaisin auki.

### \* HUOMAUTUS

Tavaratilan suojapeite ei ehkä liu'u automaattisesti takaisin, jos sitä ei ole vedetty kokonaan ulos. Vedä se kokonaan ulos ja päästä sitten auki.

### Tavaratilan suojapeitteen poistaminen



1. Paina ohjaintappia sisäänpäin.
2. Samalla kun painat ohjaintappia, vedä tavaratilan suojapeite irti.
3. Avaa tavaratilan lokero ja säilytä tavaratilan suojapeitettä siellä.

## Tavaratilan suojapeitteen poistaminen tavaratilan lokerosta

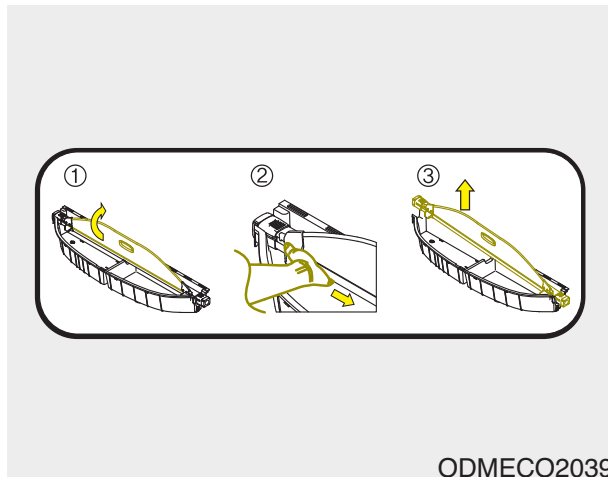

1. Nosta tavaratilan lokeron kansi ylä-asentoon
2. Paina ohjaintappia sisäänpäin
3. Samalla kun painat ohjaintappia, nosta tavaratilan suojapeite irti

## **VAROITUS**

- Älä aseta tavaroita suojapeitteen päälle. Tällöin tavarat saattavat lentää törmäyksen tai jarrutuksen aiheuttamana matkustamoon mahdollisesti vahingoittaen matkustajia.
- Älä koskaan kuljeta ketään tavaratilassa. Se on suunniteltu ainoastaan tavaroiden kuljettamiseen.
- Pyri ylläpitämään auton tasapaino sijoittamalla kuorma mahdollisimman eteen.

## **HUOMIO**

**Älä aseta matkatavaroita tavaratilan suojapeitteen päälle, sillä se saattaa vahingoittua tai ventyä.**

## Taskulampun käyttäminen (mikäli varusteena)



1. Matkustamon sisävaloa voidaan tarpeen vaatiessa käyttää taskulamppuna.
2. Paina PUSH-painiketta (1).
3. Vedä valo irti pidikkeestään.
4. Paina virtakytkintä (2).



\* Jos taskulamppu ei kytkeydy päälle, sen sisäinen akku on todennäköisesti tyhjä. Kiinnitä valo pidikkeeseen ja lataa se sitten uudelleen. Lataustila kytkeytyy, kun moottori on käynnissä tai ajoneuvon virtalukko (tai moottorin start/stop-painike) kytketään ON-asettoon.

 **HUOMIO**

- 1. Poista akut, jos niitä ei käytetä pitkään aikaan.**
- 2. Käytä oikeanlaisia akkuja.**
- 3. Voit käyttää myös tavallisia paristoja (kertakäyttöisiä), mutta muista poistaa ne ennen valon kiinnittämistä takaisin autoon. Kertakäyttöisiä paristoja ei saa ladata. Ajoneuvo saattaa vahingoittua.**
- 4. Älä altista taskulamppua vedelle tai nesteelle, äläkä käytä sitä kosteissa olosuhteissa. Nämä voivat aiheuttaa akkuvuotoja.**
- 5. Kun vaihdat akkuja, tarkasta niiden suuntaus ennen asettamista.**

**Ne eivät lataudu väärinpäin asennettuna.**

**(Jatkuu)**

**(Jatkuu)**

**6. Älä käytä erilaisia akkuja keskenään.**

**Ne eivät välttämättä lataudu normaalisti.**

**7. Älä päästä taskulamppua tai akkua avotulen tai lämmönlähteiden lähelle. Tämä voi aiheuttaa akkuvuotoja.**

**8. Älä kohdista taskulampun latausnapoja jännitepurkauksille.**

**Tämä voi aiheuttaa akkuvuotoja tai vahingoittaa taskulamppua.**

**9. Jos taskulamppu ei enää syty latauksen jälkeen, vaihda ladatavat akut uusiin.**

## Pariston vaihtaminen

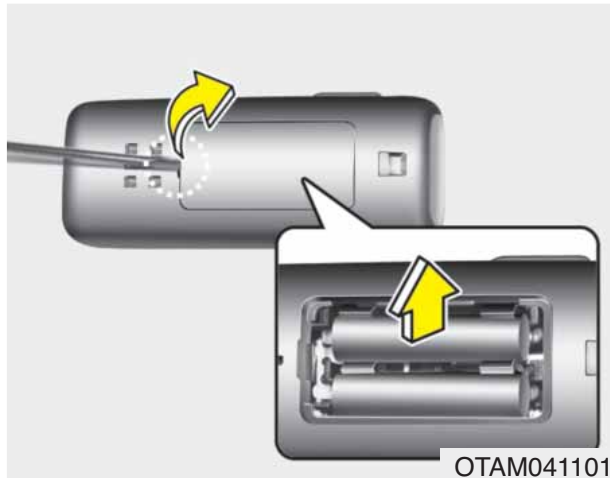

Kun vaihtaminen on tarpeen, noudata seuraavaa ohjetta.

1. Aseta ohut työkalu uraan ja avaa akkukotelon kansi avartamalla.
2. Vaihda ladattavat paristotyyppiset akut (AAA-koko) uusiin. Kun vaihdat akkuja, varmista akun napojen oikea suuntaus.
3. Sulje kansi varovaisesti.

## Sivuverho (mikäli varusteena)

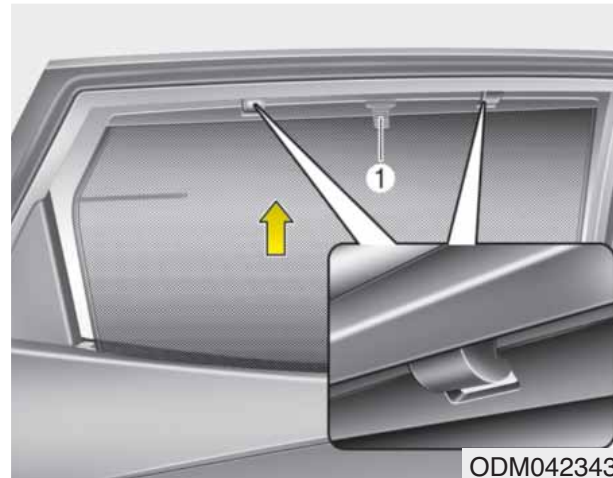

Sivuverhon käyttäminen:

1. Nosta verhoa koukusta (1).
2. Pujota verho molemminpuolisiin koukkuihin.

### \* HUOMAUTUS

**Ole varovainen verhoa käyttäessäsi. Jos otteesi irtoaa verhosta, verholista voi paiskautua voimalla oven verhoiluun.**

## ULKOPUOLEN VARUSTEET

### Kattotelineet



Jos varusteena ovat kattokaiteet, voit lastata matkatavaroita autosi katolle, kun kaiteisiin kiinnitetään poikittaistelineet.

Suosittellemme hankkimaan poikittaistelineet ja kattotelineen asennukseen tarvittavat kiinnitysosat valtuutetulta Kia-jälleenmyyjältä.

### \* HUOMAUTUS

- Poikittaistelineet (mikäli varusteena) tulee asettaa oikeisiin kuljetuskohtiin ennen kuin tavaroita kiinnitetään kattotelineille.
- Jos ajoneuvossa on varusteena kattoluukku, muista, ettei tavaroita saa kuormata kattotelineille siten, että ne häiritsevät kattoluukun toimintaa.
- Kun kattokaiteita ei käytetä kuorman kuljettamiseen, poikittaistelineet voidaan asettaa eri paikkoihin, jottei tuulen viima aiheuttaisi ylimääräistä melua.

### ! HUOMIO

- *Kun aiot kuljettaa kuormaa kattotelineillä, noudata välttämättömiä varotoimenpiteitä varmistaaksesi, että kuorma ei vahingoita auton kattoa.*
- *Kun aiot kuljettaa suuria tavaroita kattokaiteilla, varmista, etteivät ne ylitä katon kokonaispi-tuutta tai -leveyttä.*
- *Kun kuljetat kuormaa kattotelineillä, älä käytä kattoluukua (mikäli varusteena).*

## **⚠ VAROITUS**

- Seuraavassa esitetty luku on suurin sallittu kuorma, joka voidaan sijoittaa kattokaiteille. Jaa kuorma mahdollisimman tasaisesti poikittais- (mikäli varusteena) ja kattotelineille ja kiinnitä se tiukasti.

KATTO- KAITEET	100 kg TASAISESTI KUORMATTUNA
-------------------	----------------------------------

Määrättyjen kuormarajoitusten ylittävä kuorma kattokaiteilla voi vahingoittaa ajoneuvoasi.

- Auton painopiste on korkeammalla, kun kattokaiteille on kuormattu tavaroita. Vältä äkkipikaisia kiihdytyksiä, jarrutuksia, jyrkkiä käännöksiä, nopeita liikkeitä tai kovia nopeuksia, jotka voivat johtaa hallinnan menettämiseen tai nurinajoon aiheuttaen onnettomuuden.

(Jatkuu)

(Jatkuu)

- Aja aina hitaasti ja käänny mutkiin varovaisesti, kun kattokaiteilla on kuormaa. Voimakkaat tuulet, joko luonnon tai ohittavien ajoneuvojen aiheuttamat, voivat aiheuttaa äkinäisen nosteen kattokaiteille asetettuihin tavaroihin. Tämä on hyvin todennäköistä kuljettaessa suuria, tasaisia tavaroita, kuten puulevyjä tai patjoja. Tällöin kattokaiteilla olevat tavarat saattavat irrota aiheuttaen vahinkoa autoon ja ympärillä oleviin.
- Estääksesi vahingot ja kuorman irtoamiset ajon aikana, tarkasta säännöllisesti ennen ajamista ja sen aikana, että kattokaiteilla olevat tavarat ovat kunnolla kiinnittyneet.

## ÄÄNENTOISTOJÄRJESTELMÄ

### \* HUOMAUTUS

Jos asennat tarviketyyppiset HID-kaasupurkausajovalot, ajoneuvosi sähkö- ja äänentoistolaitteiden toiminta saattaa häiriintyä.

### Antenni

#### Kattoantenni

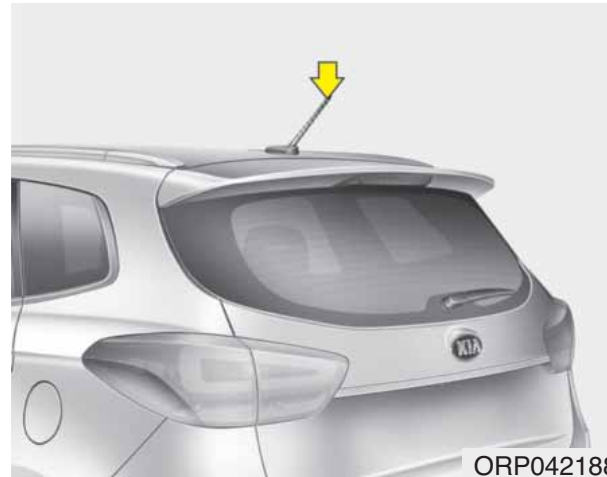

Autosi käyttää kattoantennia AM- ja FM-taajuuksien vastaanottamiseen. Tämä antenni on irrotettavaa tyyppiä. Irrottaaksesi antennin kierrä sitä vastapäivään. Kiinnittääksesi antennin kierrä sitä myötäpäivään.

### ! HUOMIO

- *Ennen kuin ajat paikkaan, jossa on matala kattokorkeus, poista antenni kääntämällä sitä vastapäivään. Jos näin ei toimita, antenni saattaa vahingoittua.*
- *Kun asennat antennia, on tärkeää kiinnittää se kunnolla ja asentaa pystyasentoon, jotta vastaanotto olisi virheetöntä. Mutta se voidaan irrottaa py-säköinnin ajaksi tai kun katto-telineille on asennettava kuormaa.*
- *Kun kuormaa sijoitetaan katto-telineille, älä sijoita niitä antennin lähelle, jottei radiovastaanotto heikentyisi.*

## Ohjauspyörän audiopainikkeet (mikäli varusteena)



Ohjauspyörään on asennettu äänentoistolaitteen kauko-ohjauspainikkeet ajoturvallisuuden parantamiseksi.

### **HUOMIO**

**Älä käytä useita eri ohjauspyörän audio-painikkeita samanaikaisesti.**

### **ÄÄNENVOIMAKKUUS (+ / -) (1)**

- Paina painiketta ylös lisätäksesi äänenvoimakkuutta.
- Paina painiketta alas vähentääksesi äänenvoimakkuutta.

### **HAKU (^ / v ) (2)**

HAKU/ESIVALINTA -painikkeilla ohjataan erilaisia toimintoja riippuen järjestelmän toimintatilasta. Käyttääksesi seuraavia toimintoja, painikkeita tulee painaa vähintään 0,8 sekuntia.

### **RADIO-tila**

Se toimii, kuten automaattisen haun (AUTO SEEK) valintapainike.

### **CDP-tila**

Toiminto käyttäytyy, kuten eteen/taaksepäin pikakelauksen (FF/REW) painike.

Jos HAKU-painiketta (SEEK) painetaan alle 0,8 sekunnin ajan, se toimii seuraavasti tietyissä toimintatiloissa.

### **RADIO-tila**

Se toimii, kuten tallennettujen asemien (PRESET STATION) valintapainikkeet.

### **CDP-tila**

Se toimii, kuten seuraavan/edellisen kappaleen (TRACK UP/DOWN) painike.

Yksityiskohtaisempia tietoja äänentoiston käyttöpainikkeista esitetään tämän luvun seuraavilla sivuilla.

### **MODE (3)**

Paina painiketta valitaksesi äänilähteeksi Radion, CD-soittimen (compact disc), AUX- tai USB-tilan.

### **MUTE (4)**

- Paina MUTE-painiketta mykistääksesi äänen.
- Paina MUTE-painiketta kytkeäksesi äänen takaisin.



## Kuinka auton äänentoisto toimii?

### FM-vastaanotto

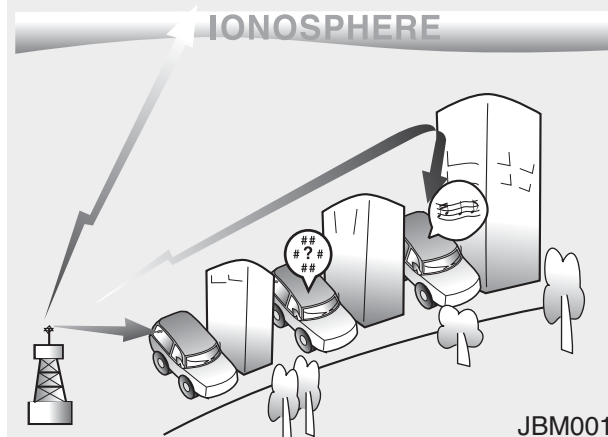

AM- ja FM-radiosignaalit lähetetään lähetintorneista, jotka sijaitsevat kaupunkisi ympäristössä. Autosi radioantenni vastaanottaa niitä. Sitten tämä signaali siirtyy radioon ja sen välityksellä ulos kaiuttimista.

Kun ajoneuvosi vastaanottaa vahvaa radiosignaalia, äänentoistojärjestelmäsi täsmällinen tekniikka takaa laadultaan parhaan mahdollisen toiston. Kuitenkin joissain tapauksissa ajoneuvosi vastaanottama signaali ei välttämättä ole vahva ja selkeä.

Tämä saattaa johtua erilaisista tekijöistä, kuten radioaseman etäisyydestä, muiden radioasemien läheisyydestä tai rakennuksien, siltojen tai muiden suurien esteiden esiintymisestä alueella.

### AM-vastaanotto (MW, LW)

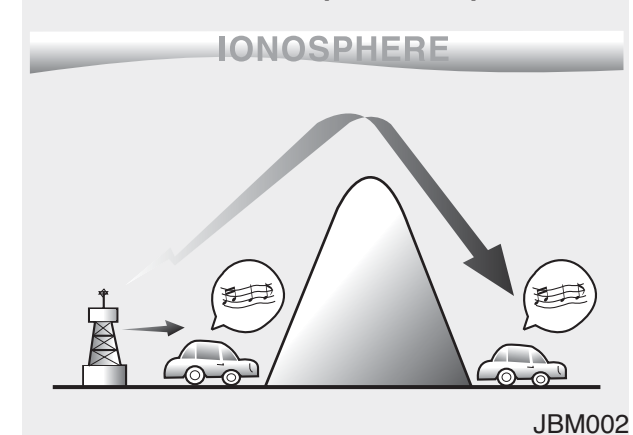

AM-lähetykset voidaan vastaanottaa pidemmiltä etäisyyksiltä kuin FM-lähetykset. Tämä johtuu siitä, että AM-radioaallot lähetetään alhaisemmilla taajuuksilla. Nämä pitkät, matalataajuuksiset radioaallot kykenevät noudattamaan maapallon kaarevaa pintaa kulkematta suoraan pois ilmakehään. Lisäksi ne kaartavat esteiden ohi tarjoamalla paremman signaalin kantaman.

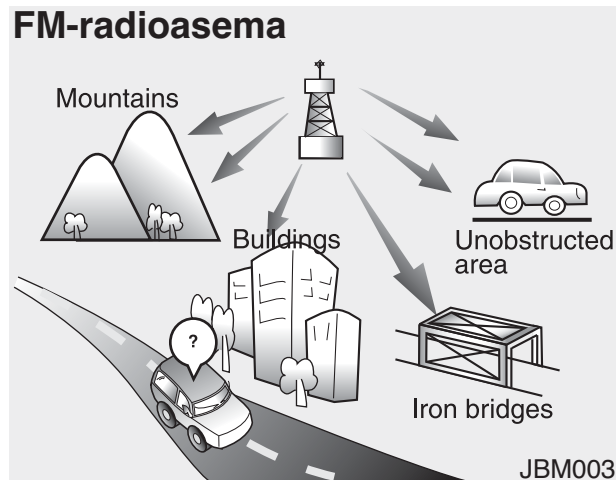

FM-lähetykset lähetetään korkeilla taajuuksilla ja ne eivät taivu seuraamaan maapallon pintaa. Tämän vuoksi FM-lähetykset alkavat yleensä heikentyä jo oltaessa lyhyellä etäisyydellä asemalta. Lisäksi FM-signaaliin vaikuttaa helposti rakennukset, vuoret tai muut esteet. Näistä voi seurata tietyt kuunteluolosuhteet, joiden johdosta saatat luulla, että ongelma esiintyy sinun radiossasi. Seuraavat olosuhteet ovat normaaleja eivätkä tarkoita radion ongelmaa:

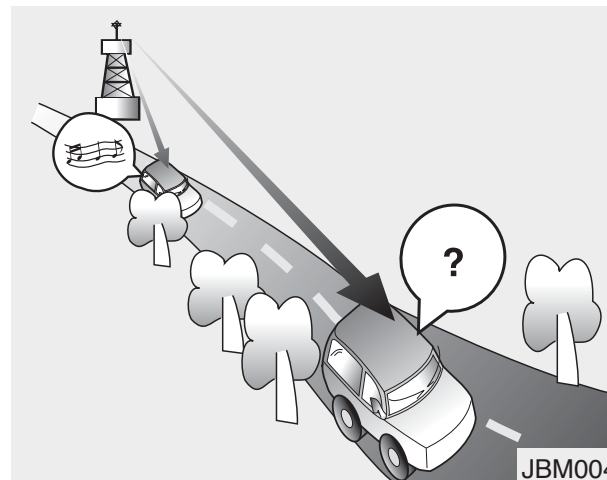

- Äänen heikkeneminen - Kun auto si liikkuu pois päin radioasemaan nähden, signaali - ja tämän seurauksena myös - ääni alkaa heikentyä. Kun näin tapahtuu, ehdotamme valitsemaan toisen, vahvemman aseman.
- Säröäni - Heikot FM-signaalit tai suuret esteet lähettimen ja radiosivälillä voivat häiritä signaalia aiheuttaen säröäni esiintymistä. Diskanttitaso (treble) pienentäminen voi vaimentaa tämän vaikutusta, kunnes häiriö katoaa.

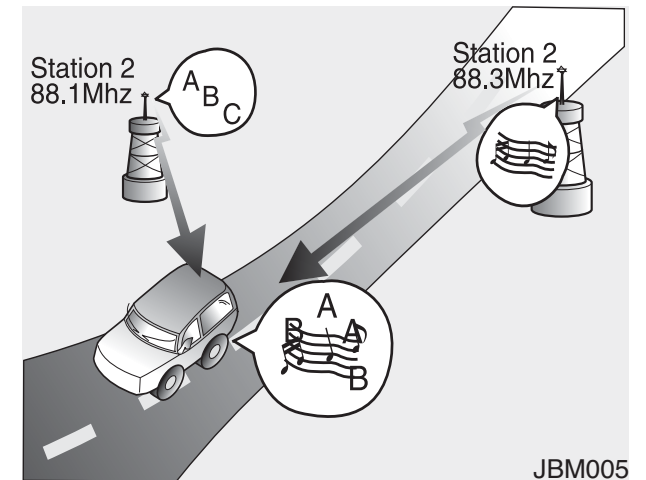

- Aseman vaihtuminen - FM-signaalin heikentyessä toinen vahvempi signaali lähellä samaa taajuutta saattaa kytkeytyä. Tämä johtuu siitä, että radiosivä on suunniteltu lukittumaan selkeimpään signaaliin. Jos näin tapahtuu, valitse toinen signaaliltaan vahvempi asema.
- Monisuuntainen vastaanotto - Monista eri suunnista vastaanotettavat radiosignaalit voivat aiheuttaa äänen vääristymistä tai säröämistä. Tämä voi johtua saman aseman lähettämästä suorasta ja heijastuneesta signaalista tai kahden läheisen taajuuden lähettämistä signaaleista. Jos näin tapahtuu, valitse toinen asema, kunnes toiminta palautuu.

**Matkapuhelimen tai kaksikanavaisen radion käyttäminen**

Kun matkapuhelinta käytetään auton sisällä, äänentoistojärjestelmä saattaa tuottaa häiriöääntä. Tämä ei tarkoita sitä, että joku on mennyt vikaan äänentoistolaitteistossa. Tämänlaisessa tapauksessa käytä puhelinta paikassa, joka on mahdollisimman kaukana äänentoistolaitteistosta.

**! HUOMIO**

***Käytettäessä kommunikointijärjestelmiä, kuten matkapuhelimia tai radiosarjoja auton sisällä, tulee erillinen ulkoantenni asentaa. Kun matkapuhelinta tai radiosarjaa käytetään ainoastaan sisäantennilla, ne saattavat aiheuttaa häiriötä ajoneuvon sähköjärjestelmään ja vaikuttaa epäedullisesti ajoneuvon turvatoimintoihin.***

**! VAROITUS**

**Älä käytä matkapuhelinta ajaessasi. Pysähdy turvalliseen paikkaan käyttääksesi matkapuhelinta.**

**Levyistä huolehtiminen**

- Jos lämpötila auton sisällä on liian korkea, avaa auton ikkunat ennen järjestelmän käyttämistä tuulettaaksesi matkustamo.
- MP3/WMA -tiedostojen kopioiminen ja käyttäminen ilman lupaa on laitonta. Käytä CD-levyjä, jotka on valmistettu lain mukaisin menetelmin.
- Älä käytä CD-levyissä räjähdysherkkiä aineita kuten bentseeniä ja tinneriä tai normaaleita puhdistusaineita tai analogisille levyille suunniteltuja magneettisia suihkeita.
- Estääksesi levyn pinnan vahingoittumisen tartu ja pidä CD-levyjä ainoastaan sivun tai keskireiän reunoista.
- Puhdista levyn pinta kangaspalalla ennen toiston aloittamista (pyyhi se keskiosasta ulkoreunoihin kohdistuvin liikkein).
- Älä vahingoita levyn pintaa tai kiinnitä tarroja tai teippiä siihen.
- Varmista, että CD-soittimeen syötetään ainoastaan CD-levyjä (älä syötä useampaa kuin yhtä CD-levyä kerrallaan).

- Pidä CD-levyt koteloissaan käytön jälkeen suojataksesi niitä naarmuilta tai lialta.
- Riippuen CD-R/CD-RW -levyn tyyppistä, jotkut CD-levyt eivät välttämättä toimi normaalisti valmistajayhtiöstä tai valmistus- ja tallennusmenetelmistä johtuen. Tämänlaisissa tilanteissa jatkuva käyttö saattaa aiheuttaa toimintahäiriöitä äänentoistojärjestelmään.

## \* HUOMAUTUS - Yhteensopimattoman kopiosuojatun ääni-CD-levyn toistaminen

Jotkut kopiosuojatut CD-levyt, jotka eivät täytä kansainvälisiä ääni-CD-levyjen standardeja (Red Book), eivät välttämättä soi autosi äänentoistojärjestelmässä. Pyydämme huomioimaan, että kopiosuojatun CD-levyn virheellinen toisto merkitsee todennäköisemmin sitä, että CD-levy on viallinen eikä CD-soitin.

## HUOM:

### Tiedostojen ja hakemistojen toistojärjestys:

#### 1. Kappaleiden toistojärjestys:

① - ⑭ järjestyksessä.

#### 2. Hakemistojen toistojärjestys:

\* Jos hakemisto ei sisällä kappaleita, sitä ei näytetä.

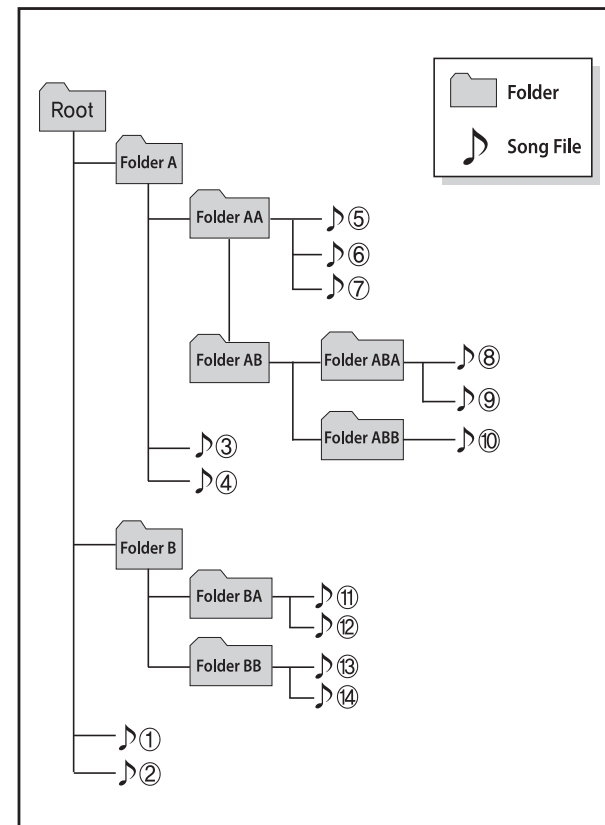
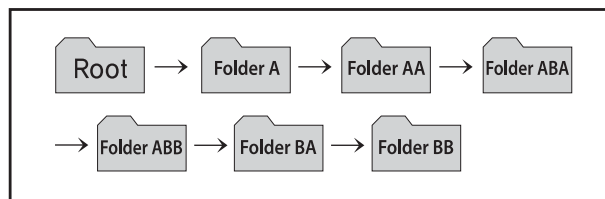

**⚠ VAROITUS**

- Älä katso suoraan näyttöön ajon aikana. Näytön pidempi-aikainen katseleminen voi johtaa liikenneonnettomuuksiin.
- Älä pura, asenna tai tee muutoksia äänentoistojärjestelmään. Nämä toimet voivat johtaa onnettomuuksiin, tulipaloihin tai sähköiskuihin.
- Puhelimen käyttäminen ajon aikana voi siirtää huomion pois liikennetilanteista lisäten onnettomuusriskiä. Käytä puhelintoimintoa sen jälkeen, kun olet pysäköinyt ajoneuvon.
- Ole varovainen, ettet läikytä vettä tai syötä muita vieraita esineitä laitteeseen. Nämä toimet voivat johtaa tulipaloon, oikosulkuun ja laitteen toimintahäiriöihin.

(Jatkuu)

(Jatkuu)

- Pyydämme välttämään laitteen käyttöä, jos näyttö on tyhjä tai laitteesta ei kuulu ääntä, sillä nämä ovat merkkejä tuotteen toimintahäiriöstä. Jatkuva käyttäminen tällaisessa tilanteessa voi johtaa onnettomuuteen (tulipalo, sähköisku) tai tuotteen toimintahäiriöön.
- Älä koske antenniin ukonilmalla tai salamoidessa, koska nämä toimet voivat johtaa salamalan aiheuttamaan sähköiskuun.
- Älä pysähdy tai pysäköi pysäköintikieltoalueille tämän tuotteen käyttämiseksi. Nämä toimet voivat johtaa liikenneonnettomuuksiin.
- Käytä järjestelmää moottorin ollessa käynnissä. Jatkuva käyttäminen virran ollessa pois päältä voi johtaa akun tyhjentymiseen.

**⚠ HUOMIO**

- *Laitteen käyttäminen ajon aikana häiritsee keskittymistä ympäröiviin tapahtumiin, jonka seurauksena voi olla onnettomuus. Pysäköi ajoneuvo ennen laitteen käyttämistä.*
- *Säädä äänenvoimakkuus tasolle, joka ei estä kuljettajaa kuulemasta ajoneuvon ulkopuolelta tulevia ääniä. Ajo-olosuhteet, joissa ulkopuolelta tulevia ääniä ei voi kuulla, voivat johtaa onnettomuuteen.*
- *Kiinnitä huomiota äänenvoimakkuusasetukseen kytkiesäsi laitetta päälle. Laitteen kytkemisen yhteydessä tuleva äänenvoimakkuudeltaan voimakas ääni saattaa johtaa kuulovammaan. (säädä äänenvoimakkuus sopivalle tasolle ennen kuin suljet laitteen).*

(Jatkuu)

### **(Jatkuu)**

- **Jos haluat vaihtaa laitteen asennuspaikkaa, pyydämme kääntymään laitteen ostopaikan tai huoltopalvelun puoleen. Laitteen asentaminen tai purkaminen vaatii teknistä asiantuntemusta.**
- **Kytke autoon virta ennen tämän laitteen käyttämistä. Älä käytä äänentoistojärjestelmää pitkiä aikoja virtalukon ollessa pois päältä, koska tämä johtaa akun tyhjenemiseen.**
- **Älä altista laitetta voimakkaille iskuille tai tärinälle. Näytön etuosaan suoraan kohdistuva paine saattaa vahingoittaa LCD-tai kosketusnäyttöä.**

**(Jatkuu)**

### **(Jatkuu)**

- **Varmista, että sammutat laitteen ennen sen puhdistamista ja muista käyttää kuivaa ja pehmeää puhdistuskangasta. Älä koskaan käytä kovia materiaaleja, kemikaaleja sisältäviä kankaita tai liuottimia (esim. alkoholia, bentseeniä, tinneriä, jne.), koska nämä saattavat vahingoittaa laitteen verhousta tai aiheuttaa värien haalistumista tai laadun heikkenemistä.**
- **Älä aseta juomia äänentoistojärjestelmän lähetyville. Läikkyvät juomat saattavat johtaa järjestelmän toimintahäiriöihin.**
- **Laitteen toimiessa virheellisesti pyydämme ottamaan yhteyden ostopaikkaan tai huoltopalveluun.**
- **Järjestelmän sijoittaminen sähkömagneettiseen ympäristöön voi lisätä häiriöäänien esiintymistä.**



## \* HUOMAUTUS - USB-laitteen käyttäminen

- Käyttääksesi ulkoista USB-laitetta, varmista, ettei sitä ole liitetty, kun ajoneuvo käynnistetään. Liitä laite vasta käynnistyksen jälkeen.
- Jos käynnistät moottorin, kun USB-laite on liitetty järjestelmään, USB-laite saattaa vahingoittaa (USB-muistit ovat hyvin herkkiä jännitepiikeille).
- Jos moottori käynnistetään tai sammutetaan ulkoisen USB-laitteen ollessa liitettynä, ulkoinen USB-laite ei välttämättä toimi.
- Järjestelmä ei välttämättä toista epäaitoja MP3- tai WMA-tiedostoja.
  - 1) Järjestelmä voi toistaa ainoastaan MP3-tiedostoja, joiden purkunopeus on välillä 8Kbps - 320Kbps.
  - 2) Järjestelmä voi toistaa ainoastaan WMA-musiikkitiedostoja, joiden purkunopeus on välillä 8Kbps ~ 320Kbps.
- Varo staattisia sähköpurkauksia liittäessäsi tai irrottaessasi ulkoista USB-laitetta.
- MP3-soittimeksi koodattua järjestelmää ei voida tunnistaa.

(Jatkuu)

(Jatkuu)

- Riippuen ulkoisen USB-laitteen kunnosta, liitettyä USB-laitetta ei välttämättä tunnisteta.
- Jos ulkoisen USB-laitteen alustuksen tavu/sektori -asetus ei ole joko 512 TAVUA tai 2048 TAVUA, laitetta ei voida tunnistaa.
- Käytä ainoastaan USB-laitetta, joka on alustettu FAT 12/16/32 tiedostojärjestelmään.
- USB-laitteet, joissa ei ole USB-I/F -todennusta, eivät välttämättä ole tunnistettavissa.
- Varmista, ettei USB-liitoksen portti ole kosketuksissa käyttäjän ihon tai minkä tahansa muun esineen kanssa.
- Jos toistat USB-laitteen liittämisen tai irrottamisen lyhyessä ajassa, laite saattaa rikkoutua.
- Saatat kuulla epätavallisen äänen liittäessäsi tai irrottaessasi USB-laitteen.

(Jatkuu)

(Jatkuu)

- Jos irrotat ulkoisen USB-laitteen toiston aikana USB-tilassa, ulkoinen USB-laite saattaa vahingoittua tai sen toiminta voi häiriintyä. Tämän vuoksi irrota ulkoinen USB-laite, kun moottori on sammutettu tai muu toimintatila käytössä (esim. Radio tai CD).
- Riippuen ulkoisen USB-laitteen tyypistä ja kapasiteetista tai laitteeseen tallennettujen tiedostojen tyypistä, laitteen tunnistamisessa kestävässä ajassa saattaa esiintyä eroavaisuuksia.
- Älä käytä USB-laitetta muihin tarkoituksiin kuin musiikkitiedostojen toistamiseen.
- Videoiden toistamista USB-laitteen kautta ei ole tuettu.
- USB-lisälaitteiden kuten USB-käyttöliittymää hyödyntävien latareiden tai lämmittimien käyttö saattaa heikentää toimivuutta tai aiheuttaa ongelmia.

(Jatkuu)

### (Jatkuu)

- Jos käytät laitteita kuten erikseen hankittua USB-keskitintä, ajoneuvon äänentoistojärjestelmä ei välttämättä tunnista USB-laitetta. Tässä tapauksessa liitä USB-laite suoraan ajoneuvon multimedia-porttiin.
- Jos USB-laite on jaettu loogisiin asemiin, ainoastaan korkeimman prioriteetin asemassa sijaitsevat musiikkitiedostot tunnistetaan auton äänentoistojärjestelmän toimesta.
- Laitteita kuten MP3-soittimia/matkapuhelimia/digitaalikameroita ei välttämättä tunnisteta.
- USB-portin kautta lataamista ei ehkä ole tuettu joissain mobiililaitteissa.
- Sellaiset USB HDD tai USB-laitteet, jotka ovat alttiita yhteyshäiriöille ajoneuvon värinästä johtuen, eivät ole tuettuja. (i-stick -tyyppi)
- Joitain standardista poikkeavia USB-laitteita (esim. "metallikuori"-tyyppisiä USB-laitteita) ei ehkä voida tunnistaa.

(Jatkuu)

### (Jatkuu)

- USB-muistikortin lukijoita (kuten CF, SD, micro SD jne.) tai ulkoisia HDD-tyyppisiä laitteita ei välttämättä tunnisteta.
- DRM-suojattu (DIGITAL RIGHTS MANAGEMENT) musiikkitiedostoja ei voida tunnistaa.
- USB-muistin data saattaa kadota käytettäessä tätä äänentoistojärjestelmää. Muista aina ottaa varmuuskopio muistikortin tärkeistä tiedostoista.
- Vältä käyttämästä USB-muistituotteita, joita voidaan käyttää esim. avaimenperänä tai matkapuhelintarvikkeena, sillä ne saattavat aiheuttaa vahinkoa USB-liittimeen. Varmista, että käytät ainoastaan kuvan mukaisia liittintyyppisiä.



**\* HUOMAUTUS - iPod®-laitteen käyttäminen**

- Jotkut iPod-mallit eivät ehkä tue kommunikointiprotokollaa, jolloin tiedostoja ei voida toistaa oikein. Tuetut iPod-mallit:
  - iPhone 3GS/4
  - iPod touch 1.- 4. sukupolvi
  - iPod nano 1.- 6. sukupolvi
  - iPod classic
- Kappaleiden haku- tai toistojärjestys iPodissa voi olla erilainen kuin äänentoistojärjestelmän hakujärjestys.
- Jos iPod kaatuu oman toimintahäiriön johdosta, nollaa se (nollaus: noudata iPodin käyttöopasta).
- iPod ei välttämättä toimi normaalisti alhaisella akulla.

(Jatkuu)

(Jatkuu)

- Jotkut Apple-laitteet, kuten iPhone, voidaan liittää langattoman *Bluetooth*®-tekniikan avulla. Laitteella on kuitenkin oltava kyky toistaa kappaleita langattoman *Bluetooth*®-tekniikan avulla (langattomien *Bluetooth*®-kuulokkeiden tuki). Laitetta voidaan lukea, mutta ei ohjata äänentoistojärjestelmän avulla.
- Käyttäaksesi iPod-toimintoja äänentoistojärjestelmässä, käytä iPodin mukana toimitettua johtoa.
- Äänen hyppimistä tai normaalista poikkeavaa toimintaa saattaa ilmetä riippuen iPod/iPhone-laitteesi ominaisuuksista.
- Jos iPhone-laitteesi on yhdistetty sekä langattomalla *Bluetooth*®-tekniikalla että USB-johdolla, ääni ei ehkä kuulu oikein. Valitse iPhone-laitteesi telakkaliitin tai *Bluetooth*®-tekniikka, vaihtaaksesi ääniulostulon (äänilähde).

(Jatkuu)

(Jatkuu)

- Kun iPod liitetään iPod Power -johdolla, varmista, että liittimet kiinnittyvät kunnolla. Jos kiinnitystä ei tehdä huolellisesti, iPodin ja äänentoistojärjestelmän välinen yhteys saattaa häiriintyä.
- Säättäessäsi iPodin ja äänentoistojärjestelmän äänitehosteita molempien laitteiden tehosteet saattavat toimia päällekkäin, jolloin äänenlaatu saattaa heikentyä tai vääristyä.
- Poista (sammuta) iPodin taajuuskorjain käytöstä säättäessäsi äänentoistojärjestelmän äänenvoimakkuutta. Vastaavasti kytke äänentoistojärjestelmän taajuuskorjain pois käytöstä käyttäessäsi iPodin taajuuskorjainta.
- Kun et käytä iPodia enää auton äänentoistolaitteiston välityksellä, irrota iPod-kaapeli iPodista. Muussa tapauksessa iPod saattaa pysyä liälaitetilassa eikä välttämättä toimi oikein.

## ■ CD-soitin (RDS-malli): AM100A4EE, AM110A4EE



\* Bluetooth-logoa ei näytetä, jos langaton *Bluetooth*<sup>®</sup>-toiminto ei ole tuettu.

## JÄRJESTELMÄN SÄÄTIMET JA TOIMINNOT

\* Näyttö ja asetukset saattavat poiketa äänentoistolaitteen mallin mukaan.

### Äänentoiston keskusyksikkö(RDS-mallit)



(1) **▲** (LEVYN POISTO)  
Poistaa levyn.

(2) **RADIO**

Vaihtaa FM/AM-tilan.

Jokaisella painikkeen painamiskerralla tila vaihtuu seuraavasti: FM1 → FM2 → FMA → AM → AMA.

(3) **MEDIA**

Vaihtaa CD, USB(iPod), AUX, My Music, BT Audio -tilaan.

Aina kun painiketta painetaan, tila vaihtuu järjestyksessä CD, USB (iPod), AUX, My Music ja BT Audio.

(4) **PHONE** (langattomalla *Bluetooth*<sup>®</sup>-teknikalla varustetuissa malleissa)

Puhelimen valintaruudun käyttö.

\* Kun puhelinta ei ole liitetty, puhelin-yhteysruutu avautuu näytölle.

(5) VIRTAKYTKIN/ÄÄNENVOIMAKKUUDEN säädin

☉ Virtakytkin: Säätimen painaminen kytkee laitteen virran päälle/pois päältä.

☉ Äänenvoimakkuuden säädin: Säätimen kääntäminen vasemmalle/oikealle säätää äänenvoimakkuuden.

(6) **SEEK TRACK**

Radio-tila: Etsii ohjelmaa lähettäviä radioasemia automaattisesti.

CD, USB, iPod, My Music -tilat:

- Paina lyhyesti (alle 0,8 sekuntia) painiketta: Siirtyy seuraavaan tai edelliseen kappaleeseen (tiedostoon).

- Paina ja pidä painiketta pohjassa (yli 0,8 sekuntia): Kelaat nykyistä kappaletta eteen- tai taaksepäin.

(7) **1 - 6** (Esivalinta)

Radio-tila: Tallentaa radiotaajuuksia (kanavia) tai kytkee tallennettuja radiotaajuuksia.

CD, USB, iPod, My Music -tila

- **1 RPT** : Repeat

- **2 RDM** : Random

Radio, Media, Setup ja Menu -pönnähdysikkunoissa on valittava valikkoa vastaava numero.

**(8)**

Aina kun painiketta painetaan lyhyesti (alle 0,8 sekuntia), asettuu näyttö pois päältä → Näyttö päälle → Näyttö pois päältä.

\* Äänentoistolaitteen toiminta säilyy ja ainoastaan näyttö sammutetaan. Jos näyttö on pois päältä, paina mitä tahansa painiketta kytkeäkseen uudelleen päälle.

**(9)** **TA/SCAN**

Radio-tila

- Paina lyhyesti (alle 0,8 sekuntia) painiketta: TA On/Off
- Paina ja pidä painiketta pohjassa (yli 0,8 sekuntia): Jokaista radioasemaa kuunnellaan noin 5 sekuntia.

Media-tila

- Paina ja pidä painiketta pohjassa (yli 0,8 sekuntia): Jokaista kappaletta (tiedostoa) kuunnellaan noin 10 sekuntia.
- \* Pidä painiketta uudelleen pohjassa jatkaaksesi nykyisen kappaleen (tiedoston) kuuntelua.

**(10)** **SETUP  
CLOCK**

Paina lyhyesti (alle 0,8 sekuntia) painiketta: Siirtyy näytön, äänen, kellon, puhelimen ja järjestelmän asetustilaan.

Paina ja pidä painiketta pohjassa (yli 0,8 sekuntia): Siirtyy kellonajan asetusrutuun.

**(11)** **MENU**

Näyttää nykyisen tilan valikot.

\* iPod-luettelo: Siirtyy yläkategoriaan

**(12)** **TUNE-säädin**

Radio-tila: Säätimen kääntäminen vasemmalle/oikealle muuttaa taajuutta CD, USB, iPod, My Music -tila: Säätimen kääntäminen vasemmalle/oikealle hakee kappaleita (tiedostoja).

\* Kun haluttu kappale näytetään, paina säädintä aloittaaksesi kappaleen toiston.

Siirtyy valikkokohtien välillä ja valitsee niitä

**(13)** **PTY  
FOLDER**

FM : RDS-ohjelmatyypin haku

CD MP3, USB -tila: Hakemiston haku



**(14) FM**

Vaihtaa FM-tilan.

Aina kun painiketta painetaan, toimintatila vaihtuu seuraavassa järjestyksessä: FM1 → FM2 → FMA.

**(15) AM**

Vaihtaa AM-tilan.

Aina kun painiketta painetaan, toimintatila vaihtuu seuraavassa järjestyksessä: AM → AMA.

## ASETUKSET (RDS-malli) AM100A4EE, AM110A4EE

### Näytön asetukset

Paina **SETUP** painiketta ▶ Valitse [Display]  TUNE-säätimellä tai **1 RPT** painikkeella ▶ Valitse valikko  TUNE-säätimellä.



### Toimintatilakohtainen ponnahtusvalikko (Mode Pop up)

[Mode Pop up] ▶ Vaihda  ON valintatila.

- Kun toiminto on päällä (On), paina **RADIO** tai **MEDIA** painiketta näyttääksesi tilakohtaisen ponnahtusikkunan.

### Tekstin vieritystoiminto

[Scroll Text] ▶ Aseta  ON /  OFF

- ON: Vieritystoiminto on käytössä.
- OFF: Vierittää tekstin ainoastaan yhden (1) kerran.

### Kappaletiedot

Valitse näytettävät tiedot vaihtoehdoista "Hakemisto/Tiedosto" tai "Albumi/Esittäjä/Kappale" MP3-tiedoston toiston aikana.



### Ääniasetukset

Paina **SETUP** painiketta ▶ Valitse [Sound]-kohta  TUNE-säätimellä tai **2 RDM** painikkeella ▶ Valitse valikko  TUNE-säätimellä.



## Ääniasetukset

Tämän valikon kautta voit säätää bassoa, keskialueen korostusta ja diskanttia sekä pituus- ja poikittaisuuntaista äänen tasapainoa.

Valitse [Audio Settings] ▶ Valitse valikko  TUNE-säätimellä ▶ Käännä  TUNE-säädintä vasemmalle/oikealle säätääksesi.

- Basso/Keskialue/Diskantti: Säätää äänensävyä.
- Pituus- (Fader) ja poikkisuuntainen (Balance) tasapaino: siirtää äänenpainoa pituus- ja poikkisuunnassa.
- Default: Palauttaa oletusasetukset.
- \* Palaa:  TUNE-säätimen painaminen arvojen säätämisen aikana palauttaa edellisen valikon.

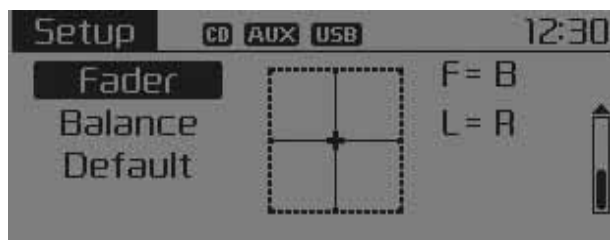

## Nopeuden mukaan säätävä äänenvoimakkuus (SDVC)

Tätä toimintoa käytetään äänenvoimakkuuden automaattiseen säätöön ajoneuvon nopeuden mukaan.

Valitse [Speed Dependent Vol.] ▶ Aseta yksi neljästä vaihtoehdosta [Off/ Low/Mid/High]  TUNE-säätimellä.



## Puheentunnistuksen äänenvoimakkuus (Volume Dialogue)

Säätää puheentunnistuksen äänenvoimakkuutta.

Valitse [Volume Dialogue] ▶ Säädä äänenvoimakkuus  TUNE-säätimellä.



## KELLON ASETUKSET

Paina **SETUP** **CLOCK** painiketta ▶ Valitse [Clock]  TUNE-säätimellä tai **3** painikkeella ▶ Valitse valikko  TUNE-säätimellä.

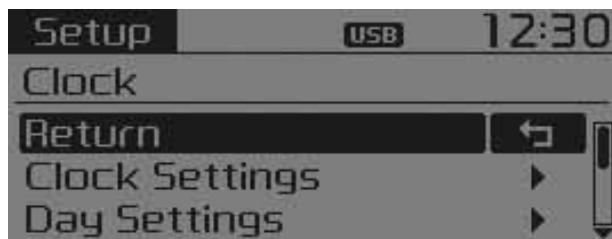

### Kellon asetukset (Clock Settings)

Tätä valikkoa käytetään kellonajan asettamiseen.

Valitse [Clock Settings] ▶ Säädä  TUNE-säätimellä ▶ Paina  TUNE-säädintä.



\* Säädä korostettu luku asettaaksesi tunnit ja paina tune-säädintä säätääksesi minuutit.

### Päiväys (Day Settings)

Tätä valikkoa käytetään päivämäärän asettamiseen (DD/MM/YYYY).

Valitse [Day Settings] ▶ Säädä  TUNE-säätimellä ▶ Paina  TUNE-säädintä.

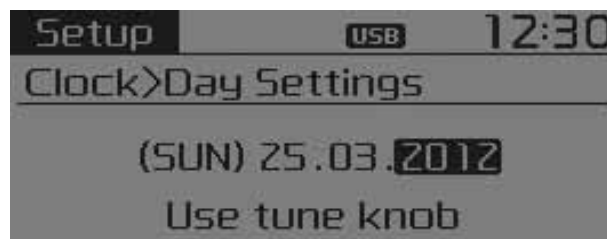

\* Säädä korostettu luku tehdäksesi asetuksen ja paina tune-säädintä siirtyäksesi seuraavaan asetukseen (säädä järjestyksessä Vuosi/Kuukausi/Päivä).

### Kellon esitysmuoto (Time Format)

Tätä toimintoa käytetään asettamaan äänentoistojärjestelmän kellon 12 tai 24 tunnin esitysmuoto.

Valitse [Time Format] ▶ Aseta 12Hr tai 24Hr  TUNE-säätimellä.

### Kellon näyttö virran ollessa pois päältä

Valitse [Clock Disp.(Pwr Off)] ▶ Aseta  On /  Off  TUNE-säätimellä.

- On : Näyttää kellon/päivämäärän.
- Off : Pois päältä.

### Automaattinen RDS-aika

Tätä toimintoa käytetään asettamaan aika automaattisesti RDS-synkronoinnilla.

Valitse [Automatic RDS Time] ▶ Aseta /  TUNE-säätimellä.

- On : Kytke automaattinen aika päälle.
- Off : Pois päältä.

## Puhelimen asetukset (langattomalla *Bluetooth*<sup>®</sup>-tekniikalla varustetuissa malleissa)

Paina **SETUP** painiketta ► Valitse [Phone].

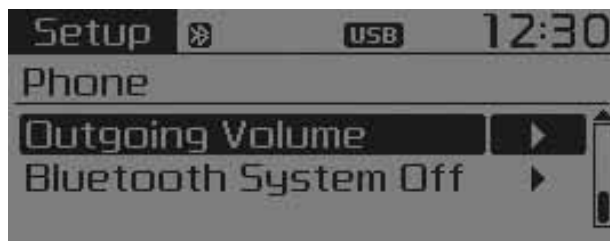
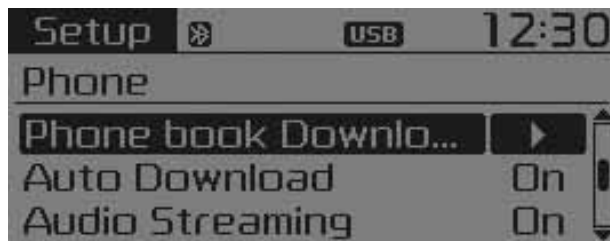

## Puhelimen pariliitoksen muodostaminen

### ⚠ HUOMIO

*Muodostaaksesi pariliitoksen Bluetooth<sup>®</sup>-matkapuhelimen kanssa, ensin on suoritettava hyväksyntä- ja yhdistystoimenpiteet. Tämän vuoksi matkapuhelimen pariliitosta ei voida suorittaa ajon aikana. Pysäköi ajoneuvo ennen käyttöä.*

Valitse [Pair Phone] ► Tee asetukset  TUNE-säätimellä.

- ① Etsi puhelimesi nimi laiteluettelosta ja yhdistä.
  - ② Syötä näytöllä näkyvä salasana (passkey: 0000).
- \* Laitteen nimi ja salasana näytetään näytöllä noin 3 minuuttia. Jos pariliitosta ei muodosteta loppuun 3 minuutin sisällä, matkapuhelimen pariliitoksen muodostus keskeytetään automaattisesti.

- ③ Näytöllä ilmoitetaan pariliitoksen muodostuksen onnistumisesta.
- \* Joissain matkapuhelinmalleissa, pariliitos suoritetaan automaattisesti yhdistettäessä.
- \* Järjestelmän kanssa voidaan muodostaa pariliitos viiden Bluetooth<sup>®</sup>-matkapuhelimen kanssa.

## Puhelinlaitteiden luettelo (Phone list)

Enimmillään 5 pariksi liitetyn laitteen nimet näytetään.



Nykyisin liitetyn puhelimen edessä näytetään tunnus [▶].  
Valitse halutun puhelimen nimi säätääksesi sen asetuksia.

• Yhdistäminen puhelimeen  
Valitse [Phone List] ▶ Valitse matkapuhelin  TUNE-säätimellä ▶ Valitse [Connect Phone].

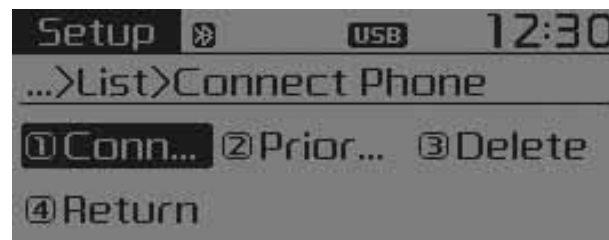

- ① Valitse matkapuhelin, johon ei sillä hetkellä ole yhdistetty.
  - ② Yhdistä valittuun matkapuhelimeen.
  - ③ Näytöllä ilmoitetaan yhdistämisen onnistumisesta.
- \* Jos puhelimeen on jo valmiiksi yhdistetty, katkaise yhteys nykyiseen puhelimeen ja valitse uusi yhdistettävä puhelin.

• Puhelimen yhteyden katkaiseminen  
Valitse [Phone List] ▶ Valitse matkapuhelin  TUNE-säätimellä ▶ Valitse [Disconnect Phone].



- ① Valitse nykyisin yhteydessä oleva matkapuhelin.
- ② Katkaise valitun puhelimen yhteys.
- ③ Näytöllä ilmoitetaan yhteyden katkaisun onnistumisesta.



- Yhdistämisjärjestyksen muuttaminen (Prioriteetti)

Tätä toimintoa käytetään muuttamaan pariksi muodostettujen matkapuhelimien automaattista yhdistämisjärjestystä (prioriteettia).

Valitse [Phone List] ▶ Valitse [Priority] ● TUNE-säätimellä ▶ Valitse prioriteetin nro 1 matkapuhelin.

- ① Valitse [Priority].
  - ② Valitse haluamallesi puhelimelle ensimmäinen prioriteetti pariksi muodostettujen puhelien luettelosta.
  - ③ Muuttunut prioriteettijärjestys näytetään.
- \* Kun yhdistämisjärjestys (prioriteetti) on muutettu, uuteen ensimmäisen prioriteetin matkapuhelimeen yhdistetään.
    - Kun ensimmäisen prioriteetin puhelimeen ei voida yhdistää: Järjestelmä yrittää yhdistää automaattisesti viimeksi yhdistettyyn puhelimeen.
    - Tilanne, jossa viimeksi yhdistettyyn puhelimeen ei voida yhdistää: Yrittää yhdistää järjestyksessä, jossa pariksi muodostetut puhelimet on luetteloitu.

- Yhdistetty puhelin muutetaan automaattisesti 1. prioriteetiksi.

- Poistaminen

Valitse [Phone List] ▶ Valitse matkapuhelin ● TUNE-säätimellä ▶ Valitse [Delete].

- ① Valitse haluttu matkapuhelin.
  - ② Poista valittu matkapuhelin.
  - ③ Näytöllä ilmoitetaan poiston onnistumisesta.
- \* Kun yhdistettyä puhelinta yritetään poistaa, sen yhteys katkaistaan ensin.

### ⚠ HUOMIO

- **Kun poistat matkapuhelimen, myös sen mukana ladatut yhteystiedot poistetaan.**
- **Varmistaaksesi vakaan Bluetooth®-yhteyden, poista tarpeeton matkapuhelin äänentoistojärjestelmästä ja poista myös äänentoistojärjestelmä matkapuhelimen laiteluettelosta.**

## Yhteystietojen lataaminen

Tätä toimintoa käytetään lataamaan yhteystiedot ja puheluhistoria äänentoistojärjestelmään.

Valitse [Phone book Download] ▶ Tee valinta ● TUNE-säätimellä.

### ⚠ HUOMIO

- **Lataustoiminto ei ehkä ole tuettu joissain matkapuhelimeissa.**
- **Jos muita toimintoja suoritetaan yhteystietoja ladattaessa, lataus keskeytyy. Jo ladatut yhteystiedot tallennetaan.**
- **Kun lataat uudet yhteystiedot, poista kaikki aikaisemmin tallennetut yhteystiedot ennen lataamisen aloittamista.**

### Automaattinen lataus (Auto Download)

Uusien yhteystietojen ja puheluhistorian lataus voidaan suorittaa automaattisesti matkapuhelimeen yhdistettäessä.

Valitse [Auto Download] ► Aseta  ON /  OFF  TUNE-säätimellä.

### Äänen suoratoisto

*Bluetooth*<sup>®</sup>-matkapuhelimeesi tallennettuja kappaleita (tiedostoja) voidaan toistaa äänentoistojärjestelmän kautta.

Valitse [Audio Streaming] ► Aseta /  TUNE-säätimellä.

#### HUOMIO

*Musiikin suoratoisto langattomalla Bluetooth<sup>®</sup>-tekniikalla ei ehkä ole tuettu joissain matkapuhelimissa.*

### Lähtöäänenvoimakkuus

Tätä toimintoa käytetään säätämään lähtevää äänenvoimakkuutta, jonka toinen osapuoli kuulee *Bluetooth*<sup>®</sup>-handsfreellä tehdyn puhelun aikana.

Valitse [Outgoing Volume] ► Säädä äänenvoimakkuus  TUNE-säätimellä.

\* Vaikka puhelu olisi käynnissä, äänenvoimakkuutta voidaan muuttaa käyttämällä  painiketta.

### Langattoman *Bluetooth*<sup>®</sup>-järjestelmän kytkeminen pois päältä

Tätä toimintoa käytetään, kun et halua käyttää langatonta *Bluetooth*<sup>®</sup>-järjestelmää.

Valitse [Bluetooth System Off] ► Tee asetus  TUNE-säätimellä.

\* Jos puhelimeen on jo valmiiksi yhdistetty, katkaise yhteys nykyiseen puhelimeen ja kytke langaton *Bluetooth*<sup>®</sup>-järjestelmä pois päältä.

## Langattoman *Bluetooth*<sup>®</sup>-järjestelmän käyttö

Käyttääksesi *Bluetooth*<sup>®</sup>-järjestelmää sen ollessa pois päältä, noudata seuraavia vaiheita.

- Langattoman *Bluetooth*<sup>®</sup>-tekniikan kytkeminen päälle **PHONE** painikkeella.

Paina **PHONE** painiketta ▶ Noudata näytön ohjeita.

- \* Siirtyy ruutuun, jossa *Bluetooth*<sup>®</sup>-toimintoja voidaan käyttää ja jossa annetaan näytön opasteita.

- Langattoman *Bluetooth*<sup>®</sup>-tekniikan kytkeminen päälle **SETUP** painikkeella

Paina **SETUP** painiketta ▶ Valitse [Phone].

- ① Näytöllä kysytään, halutaanko *Bluetooth*<sup>®</sup>-tekniikka kytkeä päälle.
- ② Valitse näytöltä **YES** kytkeäksesi langattoman *Bluetooth*<sup>®</sup>-toiminnon ja näytön opastuksen päälle.

- \* Jos *Bluetooth*<sup>®</sup>-järjestelmä kytetään päälle, järjestelmä yrittää automaattisesti yhdistää viimeksi yhdistettyyn *Bluetooth*<sup>®</sup>-matkapuhelimeen.

## HUOMIO

- *Bluetooth*<sup>®</sup>-yhteys saattaa katketa ajoittain joissain matkapuhelimissa. Noudata seuraavia vaiheita ja yritä uudelleen.

1) Kytke *Bluetooth*<sup>®</sup>-toiminto matkapuhelimesta pois päältä ja uudelleen päälle ja yritä sitten yhdistää uudelleen.

2) Kytke matkapuhelimen virta pois päältä ja uudelleen päälle ja yritä sitten yhdistää uudelleen.

3) Poista matkapuhelimen akku kokonaan, käynnistä puhelin ja yritä sitten yhdistää uudelleen.

4) Käynnistä äänentoistolaite ja yritä yhdistää uudelleen.

5) Poista kaikki pariiksi liitetyt laitteet matkapuhelimesta ja äänentoistojärjestelmästä ja suorita pariliitos uudelleen.

## Järjestelmän asetukset

Paina **SETUP** painiketta ▶ Valitse [System].



## Muistin tiedot (mikäli varusteena)

Näyttää käytetyn muistin ja järjestelmän kokonaismuistin määrän.

Valitse [Memory Information] ▶ OK.

Nykyisin käytetyn muistin määrä näytetään vasemmalla, kun taas oikealla näytetään järjestelmän muistin kokonaismäärä.



## VRS-tila

Tätä toimintoa käytetään puhekomentojen palautteen käyttötilan vaihtamiseen Normal ja Expert tilojen välillä.

Valitse [VRS Mode] ▶ Tee asetus  TUNE-säätimellä.

- Normal: Tämä tila sopii aloitteleville käyttäjille ja tarjoaa yksityiskohtaiset ohjeet puhekomentojen käytön aikana.
- Expert: Tämä tila sopii osaaville käyttäjille jättäen pois joitain lisätietoja puhekomentojen käytön aikana. (Expert-tilaa käytettäessä opasteet voidaan kuulla [Help] tai [Menu] -komentojen kautta.

\* Saattaa poiketa äänentoistojärjestelmän mallista riippuen.

## Kieli

Tätä valikkoa käytetään asettamaan näytön ja puheentunnistuksen kieli.

Valitse [Language] ► Tee asetus  TUNE-säätimellä.



\* Järjestelmä käynnistyy uudelleen kielen vaihtamisen jälkeen.

\* Tuetut kielet:

Deutsch, English(UK), Français,  
Italiano, Español, Nederlands,  
Svenska, Dansk, Русский, Polski

## RADIO (RDS-malli)

### RADIO-tilan vaihtaminen





### HAKU

Paina  painiketta

- Painikkeen lyhyt (alle 0,8 sekuntia) painallus: Muuttaa taajuutta.
- Painikkeen pitäminen pohjassa (yli 0,8 sekuntia): Seuraavan taajuuden automaattinen haku kytkeytyy.

### Esivalintapainikkeet

Paina  -  painiketta

- Painikkeen lyhyt (alle 0,8 sekuntia) painallus: Vastaavaan painikkeeseen tallennetun radioaseman toisto kytkeytyy.
- Painikkeen pitäminen pohjassa (yli 0,8 sekuntia): Halutun painikkeen ( - ) pitäminen pohjassa tallentaa nykyisin kuunneltavan radioaseman valittuun muistipaikkaan, jonka merkiksi kuuluu äänimerkki.

### SELAUS

Paina  painiketta

- Painikkeen pitäminen pohjassa (yli 0,8 sekuntia): Taajuus alkaa kasvaa ja toiminto pysäyttää jokaiselle kuuluvalla taajuudelle 5 sekunniksi. Kun kaikki taajuudet on selattu, järjestelmä palaa toistamaan nykyistä radiotaajuutta.



## Valitseminen käsitoimisella haulalla

Käännä  TUNE-säädintä vasemmalle/oikealle säätääksesi taajuutta.

- FM : Muuttuu 50KHz
- AM : Muuttuu 9 kHz

## Liikennetiedotukset - TA (Traffic Announcement)

Painikkeen **TA/SCAN** lyhyt (alle 0,8 sekuntia) painallus: aseta TA-tila (liikennetiedotukset) .

## PTY Ylös/Alas

Paina  painiketta etsiäksesi PTY-ohjelmatyyppejä RDS-kanavilta.

## MENU-valikko

**MENU** painike käsittää A.Store (Auto Store) ja Info-toiminnot.

## AST (Auto Store)

Paina **MENU** painiketta ▶ Aseta [**1** AST] .



Valitse AST (Auto Store) tallentaaksesi hyvin kuuluvat taajuudet esivalintamuistipaikkoihin **1** - **6**. Jos taajuuksia ei vastaanoteta, viimeksi kuunneltu radiotaajuus kytkeytyy.

\* Tallennus suoritetaan ainoastaan esivalintapaikkoihin **1** - **6** FMA tai AMA-tilassa.

## Vaihtoehtoinen taajuus - AF (Alternative Frequency)

Paina **MENU** painiketta ▶ Aseta [**2** AF] .

Vaihtoehtoisen taajuuden haku voidaan kytkeä päälle/pois päältä.

## Region - Paikallisohjelmot

Paina **MENU** painiketta ▶ Aseta [**3** Region] .

Region-toiminto voidaan kytkeä päälle/pois päältä.

## News - Uutisojelmot

Paina **MENU** painiketta ▶ Aseta [**4** News] .

News-toiminto voidaan kytkeä päälle/pois päältä.

## Tiedotusten äänenvoimakkuus

Tiedotusten äänenvoimakkuus säätää vastaanotettavien uutisten tai liikennetiedotusten äänenvoimakkuutta.

Tiedotusten äänenvoimakkuutta voidaan säätää kääntämällä .

\* AF, Region ja News-toiminnot ovat RDS-radiovalikoissa.

## Audio CD/MP3-CD/USB/iPod /My Music -TOIMINTOJEN PERUSKÄYTTÖ

Paina **MEDIA** painiketta vaihtaaksesi tilan järjestyksessä: CD → USB(iPod) → AUX → My Music → BT Audio.

Hakemiston/tiedoston nimi näytetään näytöllä.



<Audio CD>



<CD MP3>



<USB>



<My Music>

- \* CD-levyn toisto alkaa automaattisesti, kun CD syötetään.
- \* USB-laitteen musiikin toisto aloitetaan automaattisesti, kun USB-laitte liitetään.

## Repeat

Kun kappaletta (tiedostoa) toistetaan, paina **1 RPT** (RPT) painiketta

Audio CD, MP3 CD, USB, iPod, My Music -tila: näytöllä "RPT"

- Toistaaksesi yhtä kappaletta (Painikkeen lyhyt (alle 0,8 sekuntia) painallus): toistaa nykyistä kappaletta jatkuvasti.

MP3, CD, USB -tila: näytöllä "FLD. RPT"

- Toistaaksesi hakemistoa (painaminen kahdesti): toistaa kaikki hakemiston tiedostot uudelleen jatkuvasti.
- \* Paina **1 RPT** painiketta uudelleen kytkeäksesi toistotoiminnon pois päältä.

## Random

Kun kappaletta (tiedostoa) toistetaan, paina **2 RDM** (RDM) painiketta

Audio CD, My Music -tila: näytöllä "RDM"

- Random (painikkeen lyhyt painallus): toistaa kaikkia kappaleita satunnaisessa järjestyksessä.

MP3, CD, USB -tila: näytöllä "FLD. RDM"

- Hakemiston Random (painikkeen lyhyt painallus): Nykyisen hakemiston kaikkia tiedostoja toistetaan satunnaisesti.

iPod-tila: Näytöllä "ALL RDM"

- Kaikkien kappaleiden Random (painikkeen lyhyt painallus): Toistaa kaikkia tiedostoja satunnaisesti.

MP3 CD, USB : Näytöllä "ALL RDM"

- Kaikkien kappaleiden Random (painaminen kahdesti): Toistaa kaikkia tiedostoja satunnaisesti.

- \* Paina **2 RDM** painiketta uudelleen kytkeäksesi repeat-toiminnon pois päältä.

## Kappaleen/tiedoston vaihtaminen

- Painikkeen lyhyt painallus: Nykyisen kappaleen toisto aloitetaan alusta.
- \* Jos **SEEK TRACK** painiketta painetaan uudelleen sekunnin sisällä, siirytään edelliseen kappaleeseen.
- Painikkeen pitäminen pohjassa (yli 0,8 sekuntia): Kelaat kappaletta taaksepäin.

Paina **SEEK TRACK** painiketta kappaleen (tiedoston) toiston aikana.

- Painikkeen lyhyt painallus: toistaa seuraavan kappaleen.
- Painikkeen pitäminen pohjassa (yli 0,8 sekuntia): kappaleen pikakelaus eteenpäin kytkeytyy.

## Selaus (RDS-malli)

- Painikkeen **TA/SCAN** pitäminen pohjassa (yli 0,8 sekuntia): Selaat jokaista kappaletta 10 sekuntia seuraavasta kappaleesta alkaen.
- \* Pidä **TA/SCAN** painiketta uudelleen pohjassa kytkeäksesi toiminnon pois päältä.

## Scan-selaus

- Painikkeen **SCAN** lyhyt painallus: Selaat jokaista kappaletta 10 sekuntia seuraavasta kappaleesta alkaen.
- \* Paina **SCAN** painiketta uudelleen kytkeäksesi toiminnon pois päältä.
- \* Selaustoiminto ei ole tuettu iPod-tilassa.

## Hakemiston haku: MP3, CD, USB -tila

Kun tiedostoa toistetaan, paina **PTY FOLDER** / **FOLDER** (Hakemisto ylös) painiketta.

- Hakee seuraavan hakemiston.

Kun tiedostoa toistetaan, paina **PTY FOLDER** / **FOLDER** (Hakemisto alas) painiketta.

- Hakee ylähakemiston.
- \* Jos hakemisto valitaan painamalla **TUNE**-säädintä, valitun hakemiston ensimmäisen tiedoston toisto aloitetaan.
- \* Siirryy ylähakemistoon iPod-tilassa.

## Kappaleiden (tiedostojen) haku

- **TUNE**-säätimen kääntäminen: hakee kappaleita (tiedostoja)
- **TUNE**-säätimen painaminen: toistaa valitun kappaleen (tiedoston).

## VALIKKO: Ääni-CD

Paina **MENU** painiketta CD-MP3-tilassa asettaaksesi Repeat-toiston, Random-satunnaistoiston tai katsoaksesi lisätietoja kappaleesta.



### Repeat

Paina **MENU** painiketta ▶ Aseta [**1** RPT] **TUNE**-säätimellä tai **1 RPT** painikkeella toistaaksesi nykyistä kappaletta jatkuvasti.

- \* Paina RPT-painiketta uudelleen kytkeäksesi toiminnon pois päältä.

### Random

Paina **MENU** painiketta ▶ Aseta [**2** RDM] **TUNE**-säätimellä tai **2 RDM** painikkeella toistaaksesi nykyisessä hakemistossa olevia kappaleita satunnaisesti.

- \* Paina RDM-painiketta uudelleen kytkeäksesi toiminnon pois päältä.

## Lisätiedot

Paina **MENU** painiketta ▶ Aseta [**3** Info] **TUNE**-säätimellä tai **3** painikkeella näyttääksesi lisätietoja nykyisestä kappaleesta.

- \* Paina **MENU** painiketta kytkeäksesi tietonäytön pois päältä.

## VALIKKO: MP3 CD / USB

Paina **MENU** painiketta CD MP3 -tilassa asettaaksesi kappaleen tai hakemiston satunnaisen tai jatkuvan toiston tai käyttääksesi lisätieto- tai kopiointitoimintoja.



### Repeat

Paina **MENU** painiketta ▶ Aseta [**1** RPT] **TUNE**-säätimellä tai **1 RPT** painikkeella toistaaksesi nykyistä kappaletta jatkuvasti.

- \* Paina RPT-painiketta uudelleen kytkeäksesi toiminnon pois päältä.

## Hakemiston satunnaistoisto

Paina **MENU** painiketta ▶ Aseta [**2** F.RDM] **TUNE**-säätimellä tai **2 RDM** painikkeella toistaaksesi nykyisessä hakemistossa olevia kappaleita satunnaisesti.

h Paina F.RDM painiketta uudelleen kytkeäksesi toiminnon pois päältä.

## Hakemiston toisto

Paina **MENU** painiketta ▶ Aseta [**3** F.RPT] **TUNE**-säätimellä tai **3** painikkeella toistaaksesi nykyisessä hakemistossa olevia kappaleita jatkuvasti.

\* Paina F.RPT painiketta uudelleen kytkeäksesi toiminnon pois päältä.

## Kaikkien kappaleiden satunnaistoisto

Paina **MENU** painiketta ▶ Aseta [**4** A.RDM] **TUNE**-säätimellä tai **4** painikkeella toistaaksesi kaikkia CD-levyn kappaleita satunnaisesti.

\* Paina A.RDM painiketta uudelleen kytkeäksesi toiminnon pois päältä.

## Lisätietoja

Paina **MENU** painiketta ▶ Aseta [**5** Info] **TUNE**-säätimellä tai **5** painikkeella näyttääksesi lisätietoja nykyisestä kappaleesta.

\* Paina painiketta kytkeäksesi tietönäytön pois päältä.

## Kopiointi (mikäli varusteena)

Paina **MENU** painiketta ▶ Aseta [**6** Copy] **TUNE**-säätimellä tai **6** painikkeella.

Tätä toimintoa käytetään kopioimaan nykyinen kappale My Music -hakemistoon. Voit toistaa kopioituja kappaleita My Music -tilassa.

\* Jos kopiointin aikana painetaan toista painiketta, ponnahdusikkuna avautuu kysyen, haluatko keskeyttää kopiointin.

\* Jos järjestelmään syötetään tai liitetään kopiointin aikana muu media (USB, CD, iPod, AUX), kopiointi keskeytetään.

\* Musiikkia ei toisteta kopiointin aikana.

## VALIKKO: iPod

Paina **MENU** painiketta iPod-tilassa asettaaksesi toistotoiminnon tai albumin/kaikkien tiedostojen satunnaisen, katsoaksesi lisätietoja kappaleesta tai käyttääksesi hakutoimintoja.



### Repeat-toisto

Paina **MENU** painiketta ▶ Aseta [**1** RPT] ● TUNE-säätimellä tai **1 RPT** painikkeella toistaaksesi nykyistä kappaletta jatkuvasti.

\* Paina RPT-painiketta uudelleen kytkeäksesi toistotoiminnon pois päältä.

### Kaikkien kappaleiden satunnaisisto

Paina **MENU** painiketta ▶ Aseta [**2** RDM] ● TUNE-säätimellä tai **2** painikkeella.

Kaikki nykyisin toistettavassa kategoriassa olevat kappaleet toistetaan satunnaisesti.

\* Paina A.RDM painiketta uudelleen kytkeäksesi toiminnon pois päältä.

### Lisätietoja

Paina **MENU** painiketta ▶ Aseta [**3** Info] ● TUNE-säätimellä tai **3** painikkeella.

Tämä toiminto näyttää nykyisen kappaleen tiedot.

\* Paina **MENU** painiketta kytkeäksesi tietonäytön pois päältä.

### Haku

Paina **MENU** painiketta ▶ Aseta [**4** Search] ● TUNE-säätimellä tai **4** painikkeella.

Näyttää iPod-kategorialuettelon.

\* Jos iPod-kategorian haussa painetaan **MENU** painiketta, siirrytään ylempään kategoriaan.

## VALIKKO: My Music -tila (mikäli varusteena)

Paina **MENU** painiketta My Music -tilassa käyttäaksesi jatkuvaa tai satunnaistoista, katsoaksesi kappaleen lisätietoja tai poistaaksesi yksittäisen, valitun tai kaikki tiedostot.



### Repeat-toisto

Paina **MENU** painiketta ▶ Aseta [**1** RPT] ● TUNE-säätimellä tai **1** RPT painikkeella.

Toistaa nykyisin kuunneltavan kappaleen uudelleen.

\* Paina RPT-painiketta uudelleen kytkeäksesi toistotoiminnon pois päältä.

### Random-satunnaistoisto

Paina **MENU** painiketta ▶ Aseta [**2** RDM] ● TUNE-säätimellä tai **2** RDM painikkeella.

Toistaa kaikkia kappaleita satunnaisessa järjestyksessä.

\* Paina RDM-painiketta uudelleen kytkeäksesi satunnaistoiston pois päältä.

### Lisätietoja

Paina **MENU** painiketta ▶ Aseta [**3** Info] ● TUNE-säätimellä tai **3** painikkeella.

Tämä toiminto näyttää nykyisen kappaleen tiedot.

\* Paina **MENU** painiketta kytkeäksesi tietonäytön pois päältä.

### Poistaminen

Paina **MENU** painiketta ▶ Aseta [**4** Delete] ● TUNE-säätimellä tai **4** painikkeella.

Poistaa nykyisin kuunneltavan kappaleen

Deleten painaminen toistonäytöllä poistaa nykyisin toistettavan kappaleen.

Poistaa tiedoston luettelosta



① Valitse poistettava tiedosto käyttämällä ● TUNE-säädintä.

② Paina **MENU** painiketta ja valitse delete-valikko poistaaksesi halutun tiedoston.



## Poista kaikki

Paina **MENU** painiketta ► Paina [**5** Del.All] **TUNE**-säätimellä tai **5** painikkeella.

Poistaa kaikki kappaleet My Music -hakemistosta.

## Poista valinta

Paina **MENU** painiketta ► Aseta [**6** Del.Sel] **TUNE**-säätimellä tai **6** painikkeella.

My Music -hakemistossa olevia kappaleita voidaan valita ja poistaa.

① Valitse poistettavat kappaleet luettelosta.



② Valitsemisen jälkeen paina **MENU** painiketta ja valitse delete-valikko.

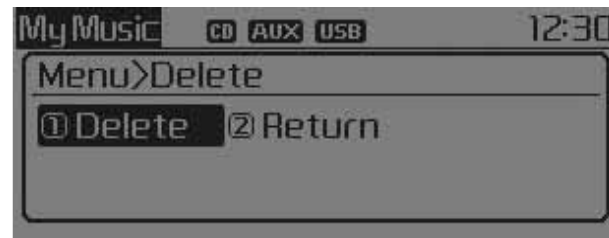

## \* HUOMAUTUS - My Music -toiminnon käyttäminen

- Järjestelmään voidaan tallentaa enimmillään 6000 kappaletta, vaikka muistia olisi vielä käytettävissä.
- Sama kappale voidaan kopioida enimmillään 1000 kertaa.
- Muistin tiedot voidaan tarkastaa järjestelmän asetusvalikosta.

## AUX

AUX-toimintoa käytetään toistamaan mediaa ulkoiselta AUX-liitäntään liitettyä laitteelta.

AUX-tila kytkeytyy automaattisesti, kun ulkoinen laite liitetään AUX-liitäntään.

Jos ulkoinen laite on jo liitetty järjestelmään, voit myös painaa **MEDIA** painiketta vaihtaaksesi AUX-tilaan.



\* AUX-tilaa ei voida kytkeä, ellei ulkoista laitetta ole liitetty AUX-liitäntään.

## \* HUOMAUTUS - AUX-toiminnon käyttäminen

- Kiinnitä AUX-kaapeli kunnolla AUX-liitäntään käyttäaksesi sitä.

## Langaton Bluetooth® -äänentoisto (mikäli varusteena)

### Mikä on langaton Bluetooth®- tekniikka?

Bluetooth® on langaton tekniikka, jonka avulla järjestelmään voidaan yhdistää erilaisia lyhyellä kantamalla toimivia vähän virtaa kuluttavia laitteita, kuten hands-free-varusteita, stereo-kuulokkeita, kauko-ohjaimia jne. Lisätietoja Bluetooth®-tekniikasta löydät Internet-osoitteesta: [www.Bluetooth.com](http://www.Bluetooth.com).

Ennen kuin käytät langattoman Bluetooth®-tekniikan äänentoistoa

- Bluetooth®-äänentoisto ei ehkä ole tuettu riippuen Bluetooth®-matkupuhelimesi yhteensopivuudesta.
- Käyttääksesi langatonta Bluetooth®-äänentoistoa, sinun on ensin muodostettava pariliitos Bluetooth®-puhelimien kanssa ja sitten yhdistettävä se.
- Bluetooth®-äänentoistoa voidaan käyttää ainoastaan, kun puhelimen musiikin suoratoistotoiminto [Audio Streaming] on kytketty päälle.
- \* Musiikin Bluetooth®-suoratoiston asettaminen: Paina **SETUP** painiketta ▶ Valitse [Phone] tune-säätimellä ▶ Valitse [Audio Streaming]  TUNE-säätimellä ▶ Aseta  / .

### Langattoman Bluetooth® äänentoiston käynnistäminen

- Paina **MEDIA** painiketta vaihtaaksesi tilan järjestyksessä: CD→USB→AUX→My Music→BT Audio.
- Kun BT Audio valitaan, langaton Bluetooth®-äänentoisto aloitetaan.
- \* Äänentoistoa ei ehkä aloiteta automaattisesti joissain matkapuhelimeissa.

### Langattoman Bluetooth® -äänentoiston käyttäminen

- Play / Pause
- Paina  TUNE-säädintä toistaaksesi tai pitääksesi tauon nykyisessä kappaleessa.



- \* Siirtymistä edelliseen/seuraavaan kappaleeseen, toistoa tai pysäyttämistä ei ehkä tueta joissain matkapuhelimeissa.



## PUHELIN (mikäli varusteena)

Ennen kuin käytät langattoman *Bluetooth*<sup>®</sup>-tekniikan puhelintoimintoja

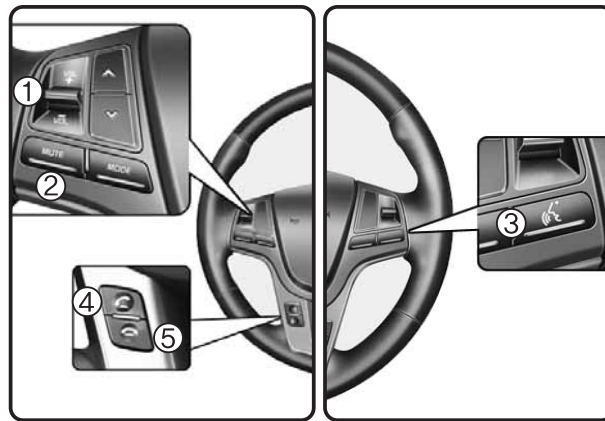

- Käyttääksesi langatonta *Bluetooth*<sup>®</sup>-puhelinta, sinun on ensin muodostettava pariliitos *Bluetooth*<sup>®</sup>-puhelimen kanssa ja sitten yhdistettävä se järjestelmään.
- Jos matkapuhelinta ei muodosteta pariiksi ja yhdistetä, puhelintilaa ei voida avata. Kun puhelin on muodostettu pariiksi ja yhdistetty, opastusruutu avautuu.
- Jos prioriteetti on asetettu ajoneuvon virran kytkemisen yhteydessä (IGN/ACC ON), *Bluetooth*<sup>®</sup>-puhelin yhdistetään automaattisesti. Vaikka olisit ajoneuvon ulkopuolella, *Bluetooth*<sup>®</sup>-puhelin yhdistetään automaattisesti, kun olet toiminta-alueen sisällä. Jos et halua automaattista *Bluetooth*<sup>®</sup>-puhelimen yhdistämistä, aseta *Bluetooth*<sup>®</sup>-tekniikka pois päältä.

### Puhelun tekeminen ohjauspyörän painikkeilla



- (1) ÄÄNENVOIMAKKUUDEN painike: Äänenvoimakkuus kasvaa tai vähenee.
- (2) MUTE-painike: Mykistä mikrofoni puhelun aikana.
- (3)  Painike: Kytkee puheentunnistuksen.
- (4)  Painike : Tekee tai siirtää puhelun.
- (5)  Painike : Lopettaa puhelut tai peruuttaa toiminnot.

- Puheluhistorian tarkastaminen ja puhelun tekeminen

- ① Paina lyhyesti (alle 0,8 sekuntia) ohjauspyörän  painiketta.
- ② Ruudulle ilmestyy puheluhistoria.
- ③ Paina  painiketta uudelleen tehdäksesi puhelun valittuun numeroon.

- Yhdistäminen viimeksi soitettuun numeroon

- ① Pidä ohjauspyörän  painiketta pohjassa (yli 0,8 sekuntia).
- ② Viimeksi soitettuun numeroon yhdistetään.

## Puhelinvalikko (RDS-malli)

Paina **PHONE** painiketa avataksesi kolme valikkoa (puheluhistoria, yhteystiedot, puhelinasetukset).

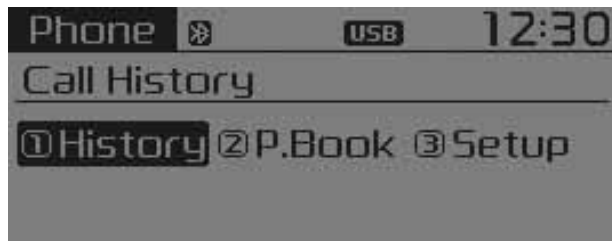

## Puheluhistoria

Paina **PHONE** painiketta ► Aseta [**1** History] ● TUNE-säätimellä tai **1 RPT** painikkeella.

Näytölle ilmestyy puheluhistoria, jota voidaan käyttää yhteystiedon valitsemiseen ja puhelun tekemiseen.

Jos puheluhistoriaa ei ole, ruudulla kysytään, mikäli haluat ladata sellaisen järjestelmään (lataustoiminto ei ehkä ole tuettu joissain matkapuhelissa).

## Yhteystiedot

Paina **PHONE** painiketta ► Aseta [**2** P. Book] ● TUNE-säätimellä tai **2 RDM** painikkeella.

Näytölle ilmestyy osoitekirja, jota voidaan käyttää yhteystietojen valitsemiseen ja puhelujen tekemiseen.

- \* Jos yhdelle yhteystiedolle on tallennettu enemmän kuin yksi puhelinnumero, näytölle ilmestyy ruutu, josta ilmenee matkapuhelin-, koti- ja työnumerot. Valitse haluttu numero tehdäkseen puhelun.
- \* Jos yhteystietoja ei ole, ruudulla kysytään, mikäli haluat ladata sellaisen järjestelmään. (Lataustoiminto ei ehkä ole tuettu joissain matkapuhelissa).

## Puhelimen asetukset

Paina **PHONE** painiketta ► Aseta [**3** Setup] ● TUNE-säätimellä tai **3** painikkeella.

*Bluetooth*<sup>®</sup>-matkapuhelimen asetusruutu ilmestyy näytölle. Lisätietoja löydät kappaleesta "Puhelimen asetukset".

**\* HUOMAUTUS - Langattoman Bluetooth®-matkapuhelimen käyttäminen**

- Älä käytä matkapuhelinta tai muuta langattoman Bluetooth®-tekniikan asetuksia (esim. pariliitos) ajon aikana.
- Jotkut langatonta Bluetooth®-tekniikkaa tukevat puhelimet eivät ole järjestelmän tunnistettavissa tai eivät ole täysin yhteensopivia.
- Ennen kuin käytät langattomia Bluetooth®-toimintoja äänentoistojärjestelmässä, tutustu puhelimen käyttöoppaaseen langattoman Bluetooth®-tekniikan osalta.
- Puhelimen ja äänentoistojärjestelmän välille on muodostettava pariliitos ennen Bluetooth®-ominaisuuksien käyttöä.
- Hands-free-toiminto ei ole käytettävissä, mikäli puhelimesi on operaattorin toiminta-alueen ulkopuolella (esim. tunnelissa, maan alla, vuoristossa jne.).

(Jatkuu)

(Jatkuu)

- Jos matkapuhelimesi operaattorin signaali on heikko tai auton matkustamon melu on liiallinen, vastapuolta voi olla vaikea kuulla puhelun aikana.
- Älä aseta puhelinta metallisten kappaleiden lähelle tai sisään. Muussa tapauksessa yhteys Bluetooth®-järjestelmään tai matkapuhelintukiasemaan voi häiriintyä.
- Kun puhelin on yhdistetty langattomalla Bluetooth®-tekniikalla äänentoistojärjestelmään, puhelimen akku saattaa tyhjentyä nopeammin kuin muita langattomia Bluetooth®-toimintoja käytettäessä.
- Jotkut matkapuhelimet tai muut laitteet saattavat aiheuttaa häiriöääntä tai toimintahäiriötä äänentoistojärjestelmään. Tässä tapauksessa kokeile sijoittaa laite eri paikkaan tilanteen ratkaisemiseksi.
- Puhelimen yhteystietojen nimet tulisi tallentaa englanninkielisellä merkistöllä tai muussa tapauksessa ne eivät näy oikein.

(Jatkuu)

(Jatkuu)

- Jos prioriteetti on asetettu ajoneuvon virran kytkemisen yhteydessä (IGN/ACC ON), Bluetooth®-puhelin yhdistetään automaattisesti. Vaikka olisit ajoneuvon ulkopuolella, Bluetooth®-puhelin yhdistetään automaattisesti, kun olet toiminta-alueen sisällä. Jos et halua automaattista Bluetooth®-yhdistystä, kytke Bluetooth®-toiminto pois päältä.
- Hands-free-puhelun äänenvoimakkuus ja laatu saattavat vaihdella matkapuhelintyypistä riippuen.
- Bluetooth®-toimintoja voidaan käyttää ainoastaan, kun matkapuhelin on muodostettu pariksi ja yhdistetty laitteeseen. Lisätietoja Bluetooth®-matkapuhelimen pariliitoksen muodostuksesta ja yhdistämisestä löydät osiosta "Puhelimen asetukset".

(Jatkuu)

**(Jatkuu)**

- Kun *Bluetooth*<sup>®</sup>-matkapuhelin yhdistetään, tunnus (📶) ilmestyy näytön yläosaan. Jos (📶) tunnus ei ilmesty näytölle, ei *Bluetooth*<sup>®</sup>-tekniikalla varustettua laitetta ole yhdistetty järjestelmään. Sinun on yhdistettävä laite ennen sen käyttämistä. Lisätietoja *Bluetooth*<sup>®</sup>-matkapuhelimista löydät osiosta “Puhelimen asetukset”.
- *Bluetooth*<sup>®</sup>-matkapuhelimen pariitoksen muodostaminen ja yhdistäminen toimii ainoastaan, kun matkapuhelimesi *Bluetooth*<sup>®</sup>-ominaisuus on kytketty päälle. (Menetelmät *Bluetooth*<sup>®</sup>-ominaisuuden kytkemiseen vaihtelevat matkapuhelimen mallista riippuen).

**(Jatkuu)****(Jatkuu)**

- Joissain matkapuhelimeissa ajoneuvon virran kytkeminen *Bluetooth*<sup>®</sup>-handsfree-puhelun aikana johtaa puhelun katkeamiseen. (Soita takaisin virran kytkemisen jälkeen).
- Tietyt toiminnot eivät ehkä ole tuettuja joissain *Bluetooth*<sup>®</sup>-matkapuhelimeissa ja -laitteissa.
- *Bluetooth*<sup>®</sup>-toiminnot saattavat toimia epävakaasti riippuen yhteyden tilasta.
- Järjestelmän sijoittaminen sähkömagneettiseen ympäristöön voi lisätä häiriöäänien esiintymistä.

**\* HUOMAUTUS - PUHEOH-  
JAUKSEN KÄYTTÄMINEN**

- Tässä järjestelmässä mahdollisesti varusteena oleva puheentunnistus tukee tässä käyttöoppaassa lueteltuja komentoja.
- Jos käytät ohjauspyörän tai laitteen painikkeita puheohjauksen aikana, puheentunnistus keskeytyy, jolloin voit suorittaa halutut toiminnot käsin.
- Mikrofoni sijaitsee kuljettajan istuimen yläpuolella. Kun äänikomennot sanotaan istuttaessa suoraan ja ryhdikkäästi, saavutetaan järjestelmän paras suorituskyky.

(Jatkuu)



(Jatkuu)

- Puheentunnistus ei välttämättä toimi oikein ympäröivän melun johdosta. Seuraavat tilanteet voivat vaikuttaa puheentunnistuksen toimintaan:
  - Kun ikkunat ja kattoluukku ovat auki
  - Kun lämmitys/jäähdytys on päällä
  - Ajettaessa tunneliin
  - Ajettaessa epätasaisilla ja huonokuntoisilla teillä
- Kun olet ladannut yhteystiedot langattomalla *Bluetooth*<sup>®</sup>-tekniikalla, järjestelmässä kestää jonkun aikaa, että yhteystiedot saadaan muunnettua äänidataksi. Tämän aikana puheentunnistus ei ehkä toimi oikein.
- Yhteystietojen syötön aikana puhekomentoina annettuja erikoismerkkejä ja -numeroita ei voida tunnistaa. Esimerkiksi "# John Doe%&" tunnistetaan John Doe:ksi.



## PUHEOHJAUS (mikäli varusteena)

### Puhekomennon suorittaminen

- Suorittaaksesi puhekomennon, paina lyhyesti ohjauspyörän  painiketta.
- Jos puheohjaus on [Normal Mode] -tilassa, järjestelmä sanoo “Please say a command. Beep”.
- \* Jos puheohjaus on [Expert Mode] -tilassa, järjestelmästä kuuluu vain äänimerkki.
- \* Puheohjaustilan asettaminen [Normal Mode]/[Expert Mode]:  
Paina **SETUP** painiketta ▶ Valitse [System]  TUNE-säätimellä tai **5** painikkeella ▶ Valitse [Voice Command Mode]  TUNE-säätimellä ▶ Aseta [Normal Mode]/[Expert Mode]
- Sano puhekomento.

### \* HUOMAUTUS



Jotta puhe tunnistettaisiin oikein, lausu puhekomennot ohjeviestin ja “Beep”-äänimerkin jälkeen.

### Ohjeviestin ohittaminen

Järjestelmän antaessa ohjeviestiä paina lyhyesti  painiketta (alle 0,8 sekuntia) keskeyttäaksesi ohjauksen, jolloin järjestelmä antaa äänimerkin. Anna puhekomento äänimerkin jälkeen.



### Puheohjauksen lopettaminen

- Käyttäessäsi puheohjausta pidä  painiketta pohjassa (yli 0,8 sekuntia) lopettaaksesi sen.
- Kun ohjauspyörän tai joitain laitteiston painikkeita painetaan puheohjausta käytettäessä, puheohjaus päättyy.
- Jos sanot “cancel” tai “end” järjestelmän odottaessa puhekomentoa, puheohjaus päättyy.
- Jos painat lyhyesti  painiketta (alle 0,8 sekuntia) järjestelmän odottaessa puhekomentoa, puheohjaus päättyy.

## \* Esimerkkejä puhekomentojen käytöstä

### • Puhekomennon aloittaminen

Painikkeen  lyhyt (alle 0,8 sekuntia) painallus:

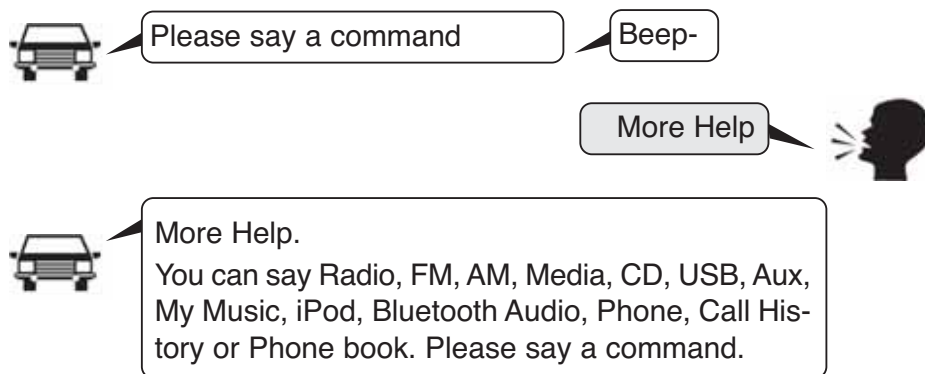

### • Puheentunnistuksen ohittaminen

Painikkeen  lyhyt (alle 0,8 sekuntia) painallus:

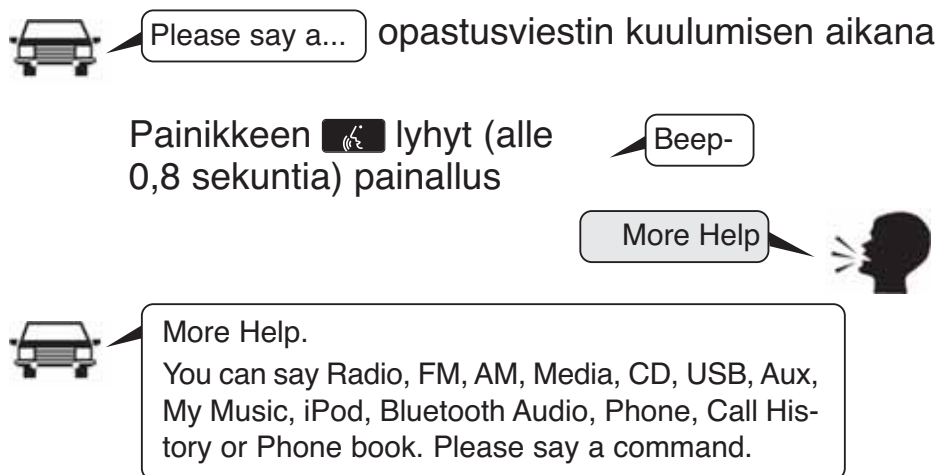

### • Lopeta puheohjaus

Painikkeen  lyhyt (alle 0,8 sekuntia) painallus:

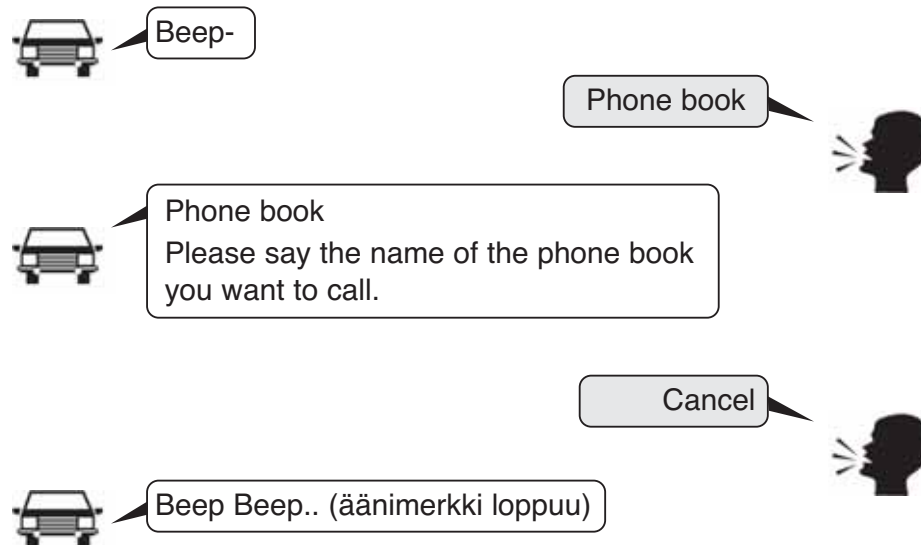

## Puhekomentojen luettelo

- Peruskomennot: Näitä komentoja voidaan käyttää tilanteesta riippumatta. (Kuitenkaan joitain komentoja ei tueta joissain erikoistilanteissa).

Komento	Toiminto
More Help	Antaa opastusta komennoista, joita voidaan käyttää kaikkialla järjestelmässä.
Help	Antaa opastusta komennoista, joita voidaan käyttää nykyisessä tilassa.
Call <Nimi>	Soittaa yhteystiedolle <Nimi>, joka on tallennettu osoitekirjaan Esim.) Call "John"
Phone	Antaa ohjeita puhelimeen liittyvissä komennoissa. Tämä komennon sanomisen jälkeen sano "Call History", "Phone book", "Dial Number" suorittaaksesi ko. toiminnon.
Call History	Näyttää puheluhistoriaikkunan.
Phone book	Näyttää yhteystiedot. Kun olet sanonut tämän komennon, sano osoitekirjaan tallennettu yhteystieto yhdistääksesi automaattisesti numeroon.
Dial Number	Näyttää numeron syöttöruudun. Kun olet sanonut tämän komennon, voit lausua puhelinnumeron johon haluat yhdistää.
Redial	Yhdistää viimeksi soitettuun numeroon.
Radio	<ul style="list-style-type: none"> <li>• Näyttää seuraavan radioruudun radion kuunte- lun aikana. (FM1 → FM2 → FMA → AM → AMA)</li> <li>• Näyttää viimeksi toistetun radioruudun, kun kuuntelet toista äänilähdettä.</li> </ul>

Komento	Toiminto
FM	<ul style="list-style-type: none"> <li>• Kun kuuntelet FM-radiota, järjestelmä säilyt- tää nykyisen tilan.</li> <li>• Kun kuuntelet toista äänilähdettä, järjestelmä näyttää viimeksi toistetun FM-ruudun,</li> </ul>
FM1(FM One)	Näyttää FM1-ruudun.
FM2(FM Two)	Näyttää FM2-ruudun.
FMA	Näyttää FMA-ruudun.
AM	Näyttää AM-ruudun.
AMA	Näyttää AMA-ruudun.
FM Preset 1~6	Toistaa parhaillaan kuunneltavaa lähetystä tal- lennetusta FM-esivalintapainikkeesta 1-6.
AM Preset 1~6	Toistaa lähetystä tallennetusta AM-esivalinta- painikkeesta 1-6.
FM 87.5~107.9	Toistaa FM-lähetystä vastaavalta taajuudelta.
AM 530~1710	Toistaa AM-lähetystä vastaavalta taajuudelta.
TA on	Kytke liikennetiedotukset päälle
TA off	Kytke liikennetiedotukset pois päältä
News on	Kytke RDS News -toiminto päälle
News off	Kytke RDS News -toiminto pois päältä

Komento	Toiminto
Media	Siirtyy viimeksi toistetun median ruutuun.
Play Track 1~30	Jos musiikki-CD on syötetty, vastaava kappale toistetaan.
CD	Toistaa CD:lle tallennettua musiikkia.
Search CD	Siirtyy CD-levyn kappaleen valintaruutuun. <ul style="list-style-type: none"> <li>• Ääni-CD-levyjen ollessa käytössä siirtyy ruutuun ja sano kappaleen numero toistaaksesi vastaavan kappaleen.</li> <li>• Siirtyy MP3-CD-levyn tiedoston valintaruutuun. Tämän jälkeen käytä laitetta käsin valitaksesi toistettavan kappaleen.</li> </ul>
USB	Toistaa musiikkia USB-laitteelta.
Search USB	Siirtyy USB-laitteen tiedoston valintaruutuun. Tämän jälkeen käytä laitetta käsin valitaksesi toistettavan kappaleen.
iPod	Toistaa musiikkia iPodilta.
Search iPod	Siirtyy iPod-laitteen tiedoston valintaruutuun. Tämän jälkeen käytä laitetta käsin valitaksesi toistettavan kappaleen.
My Music	Toistaa My Music -hakemistoon tallennettua musiikkia.
Search My Music	Siirtyy My Music -hakemiston tiedoston valintaruutuun. Tämän jälkeen käytä laitetta käsin valitaksesi toistettavan kappaleen.

Komento	Toiminto
AUX (Auxiliary)	Toistaa järjestelmään liitettyä ulkoista laitetta.
Bluetooth Audio	Toistaa yhdistettyyn <i>Bluetooth</i> <sup>®</sup> -laitteeseen tallennettua musiikkia.
Mute	Mykistää radion tai musiikkitoiston.
Pardon?	Toistaa edellisen kommentin.
Cancel (Exit)	Päätää puheohjauksen.

- FM/AM-radiokomennot: komentoja, joita voidaan käyttää kuunneltaessa FM- tai AM-radiota.

Komento	Toiminto
Preset 1~6	Toistaa esivalintaan 1-6 tallennettua lähetystä.
Auto Store	Valitsee automaattisesti vahvimman vastaanottosignaalin omaavat radiokanavat ja tallentaa ne esivalintoihin 1-6.
Preset Save 1~6	Tallentaa nykyisen taajuuden esivalintaan 1-6.
Seek up	Toistaa seuraavaa vastaanotettavaa kanavaa.
Seek down	Toistaa edellistä vastaanotettavaa kanavaa.
Next Preset	Valitsee nykyistä seuraavan esivalintapaikan (esimerkki: jos nykyisin kuunneltava kanava on esivalinta 3, valitaan esivalinta 4).
Previous Preset	Valitsee nykyistä edeltävän esivalintapaikan (esimerkki: jos nykyisin kuunneltava kanava on esivalinta 3, valitaan esivalinta 2).
Scan	Selaa vastaanotettavia taajuuksia aloittaen nykyisestä toistaen jokaista seuraavaa kanavaa 10 sekuntia.
Preset Scan	Siirtyy nykyistä seuraavia esivalintakanavia toistaen niitä 10 sekuntia kerrallaan.
AF on	Kytkee AF-toiminnon (vaihtoehtoinen taajuus) päälle.
AF off	Kytkee AF-toiminnon (vaihtoehtoinen taajuus) pois päältä.
Region	Kytkee Region-paikallisojelmat päälle.

- Ääni-CD-komennot: komennot, joita voidaan käyttää kuunneltaessa ääni-CD-levyä.

Komento	Toiminto
Region off	Kytkee Region-paikallisojelmat pois päältä
Program Type	Siirtyy RDS-ohjelmatyypin valintaruutuun. Tämän jälkeen käytä laitetta käsin valitaksesi halutun ohjelmatyypin.
Random	Toistaa CD-levyn kappaleita satunnaisesti.
Random Off	Peruuttaa satunnaistoiston ja toistaa kappaleita peräkkäisessä järjestyksessä.
Repeat	Toistaa nykyistä kappaletta yhä uudelleen ja uudelleen.
Repeat Off	Peruuttaa jatkuvan toiston ja toistaa kappaleita peräkkäisessä järjestyksessä.
Next Track	Toistaa seuraavan kappaleen.
Previous Track	Toistaa edellisen kappaleen.
Scan	Selaa jokaista kappaletta 10 sekuntia seuraavasta kappaleesta alkaen.
Track 1~30	Toistaa halutun kappaleen numeron.
Search Track	Siirtyy kappaleen valintaruutuun. Tämän jälkeen lausu kappaleen nimi toistaaksesi kyseisen kappaleen.
Information	Näyttää nykyisen kappaleen tiedot.

- MP3-CD/USB-komennot: komennot, joita voidaan käyttää kuunneltaessa CD:lle tai USB-laitteelle tallennettua musiikkia.

Komento	Toiminto
Random	Toistaa kaikki nykyisen kansion tiedostot satunnaisesti.
All Random	Toistaa kaikki tallennetut tiedostot satunnaisesti.
Random Off	Peruuttaa satunnaistoiston ja toistaa tiedostoja peräkkäisessä järjestyksessä.
Repeat	Toistaa nykyistä tiedostoa jatkuvasti.
Folder Repeat	Toistaa kaikkia nykyisen hakemiston tiedostoja jatkuvasti uudelleen.
Repeat Off	Peruuttaa jatkuvan toiston ja toistaa tiedostoja peräkkäisessä järjestyksessä.
Next File	Toistaa seuraavan tiedoston.
Previous File	Toistaa edellisen tiedoston.
Scan	Selaa jokaista tiedostoa 10 sekuntia seuraavasta tiedostosta alkaen.
Search File	Siirtyy tiedoston valintaruutuun.
Search Folder	Siirtyy hakemiston valintaruutuun.
Information	Näyttää nykyisen tiedoston tiedot.
Copy	Kopio nykyisen tiedoston My Music -hakemistoon.

- iPod-komennot: komennot, joita voidaan käyttää iPod-toiston aikana.

Komento	Toiminto
All Random	Toistaa kaikki tallennetut kappaleet satunnaisesti.
Random	Toistaa kaikki nykyisen kategorian kappaleet satunnaisesti.
Random Off	Peruuttaa satunnaistoiston ja toistaa kappaleita peräkkäisessä järjestyksessä.
Repeat	Toistaa nykyistä kappaletta jatkuvasti.
Repeat Off	Peruuttaa jatkuvan toiston ja toistaa kappaleita peräkkäisessä järjestyksessä.
Next Song	Toistaa seuraavan kappaleen.
Previous Song	Toistaa edellisen kappaleen.
Search Song	Siirtyy kappaleen valintaruutuun.
Information	Näyttää nykyisen kappaleen tiedot.

- My Music -komennot: komennot, joita voidaan käyttää My Music -hakemiston toiston aikana.

Komento	Toiminto
Random	Toistaa kaikki tallennetut tiedostot satunnaisesti.
Random Off	Peruuttaa satunnaistoiston ja toistaa tiedostoja peräkkäisessä järjestyksessä.
Repeat	Toistaa nykyistä tiedostoa jatkuvasti.
Repeat Off	Peruuttaa jatkuvan toiston ja toistaa tiedostoja peräkkäisessä järjestyksessä.
Next File	Toistaa seuraavan tiedoston.
Previous File	Toistaa edellisen tiedoston.
Scan	Selaa jokaista tiedostoa 10 sekuntia seuraavasta tiedostosta alkaen.
Search File	Siirtyä tiedoston valintaruutuun.
Information	Näyttää nykyisen tiedoston tiedot.
Delete	Poistaa nykyisen kappaleen. Tämän jälkeen käydään läpi ylimääräinen vahvistusvaihe.
Delete All	Poistaa kaikki My Music -hakemistoon tallennetut tiedostot. Tämän jälkeen käydään läpi ylimääräinen vahvistusvaihe.

- Bluetooth®-äänentoiston komennot: komennot, joita voidaan käyttää puhelimen musiikin toiston aikana.

Komento	Toiminto
Play	Jatkaa pysäytetyn kappaleen toistoa.
Pause	Pysäyttää nykyisen kappaleen toiston.



■ **CD-soitin (RDS-malli): AM111A4EE**



## JÄRJESTELMÄN SÄÄTIMET JA TOIMINNOT

\* Näyttö ja asetukset saattavat poiketa äänentoistolaitteen mallin mukaan.



### Äänentoiston keskusyksikkö

(1)  (LEVYN POISTO)  
Poistaa levyn.

(2) **RADIO**

Muuttaa Radio(FM/AM)-tilan.

Jokaisella painikkeen painamiskerralla tila vaihtuu seuraavasti: FM1 → FM2 → FMA → AM → AMA.

(3) **MEDIA**

Käynnistä Media-tila.

Aina kun painiketta painetaan, tila vaihtuu järjestyksessä CD, USB (iPod), AUX, My Music ja BT Audio.

(4) **PHONE** (langattomalla *Bluetooth*<sup>®</sup>-tekniikalla varustetuissa malleissa)

Vaihtaa puhelintilan.

\* Kun puhelinta ei ole liitetty, puhelinyhteysruutu avautuu näytölle.

(5) VIRTAKYTKIN/ÄÄNENVOIMAKUUDEN säädin

● Virta: paina kytkeäksesi virran päälle/pois päältä.

● Äänenvoimakkuus: käännä vasemmalle/oikealle säätääksesi äänenvoimakkuutta.

(6) 

Kun painiketta painetaan lyhyesti (alle 0,8 sekuntia)

- Radio-tila: edellisen/seuraavan taajuuden toisto
- Media-tilat (CD/USB/iPod/My Music): vaihtaa kappaletta tai musiikkitiedostoa

Kun painiketta pidetään pohjassa (yli 0,8 sekuntia)

- Radio-tila: muuttaa jatkuvasti taajuutta. Nykyisen taajuuden toisto alkaa vapautettaessa painike.
- Media-tilat (CD/USB/iPod/My Music): kelaa kappaletta tai tiedostoa eteen-/taaksepäin.
- Ohjaa soiton äänenvoimakkuutta Handsfree-puhelun aikana.

(7) 

RDS Radio-tila: hakee RDS-ohjelmatyyppejä.

CD/USB/MP3-tilat : hakee kansioita.



(8) 

Kytkee näytön päälle/pois päältä.

(9) **CLOCK**

Näyttää kellon/päivämäärän/päivän.

(10) **TA/SCAN**

Radio-tila:

- Lyhyt painallus: Liikennetiedotukset (TA) On/Off
- Pitkä painallus: toistaa jokaista vastaanotettavaa lähetystä 5 sekuntia.

Media-tilat (CD/USB/iPod/My Music):  
jokaista kappaletta (tiedostoa) kuunnellaan noin 10 sekuntia.

(11) **SETUP**

Vaihtaa asetustilan.

(12)  TUNE-säädin

Radio-tila: käännä vaihtaaksesi lähetystaajuutta.

Media-tilat (CD/USB/iPod/My Music):  
käännä hakeaksesi kappaleita/kanavia/tiedostoja.

(13) **ALKUPERÄISASETUSTEN PALAUTUS**

Järjestelmän alkuperäisasetusten palautus ja uudelleenkäynnistys.

## Ohjauspyörän audiopainikkeet

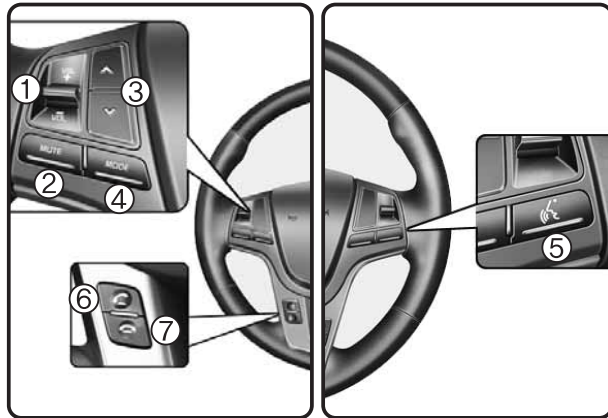

### (1) ÄÄNENVOIMAKKUUS

Käytetään äänenvoimakkuuden säätöön.

### (2) MYKISTYS

Mykistää äänenvoimakkuuden.

### (3) HAKU

Kun painiketta painetaan lyhyesti (alle 0,8 sekuntia)

- Radio-tila: hakee esivalintoihin tallennettuja lähetystaajuuksia.
- Media-tilat (CD/USB/iPod/My Music/BT Audio): vaihtaa kappaleen, tiedoston tai luvun.

Kun painiketta pidetään pohjassa (yli 0,8 sekuntia)

- Radio-tila: hakee automaattisesti lähetystaajuuksia ja kanavia
- Media-tilat (CD/USB/iPod/My Music): pikakelaa tiedostoja tai kappaleita eteen- tai taaksepäin

### (4) MODE

Jokainen tämän painikkeen painallus vaihtaa tilaa seuraavassa järjestyksessä: FM1 → FM2 → FMA → AM → AMA → USB or iPod → AUX → My Music → BT Audio

Jos mediaa ei ole liitetty tai levyä syötetty, vastaavat tilat poistuvat käytöstä.

### (5) (mikäli varusteena)

Kun painiketta painetaan lyhyesti (alle 0,8 sekuntia)

- Käynnistyy puheohjaus
- Kun valitaan puhekomennon suorituksen aikana, komento pysäytetään ja järjestelmä odottaa uutta puhekomentoa.

Kun painiketta pidetään pohjassa (yli 0,8 sekuntia)

- Puheohjaus päättyy

(6) 

Kun painiketta painetaan lyhyesti (alle 0,8 sekuntia):

- Soittohistoria näytetään painettaessa puhelinruudun ollessa aktiivinen
- Tekee puhelun painettaessa soittoruudun ollessa aktiivinen
- Vastaa puheluun painettaessa vastaanotettavan puheluruudun ollessa aktiivinen
- Yhdistää odottavaa puheluun (koputuspalvelu) painettaessa odottavan puhelun aikana

Kun painiketta pidetään pohjassa (yli 0,8 sekuntia):

- Soittaa viimeisimpään numeroon painettaessa *Bluetooth*<sup>®</sup>-handsfreen odotustilassa
- Vaihtaa puhelun takaisin matkapuhelimeen (yksityispuhelu) painettaessa *Bluetooth*<sup>®</sup>-handsfree-puhelun aikana
- Vaihtaa puhelun takaisin *Bluetooth*<sup>®</sup>-Handsfree-laitteelle painettaessa puhelun kuuluessa matkapuhelimesta (toimii ainoastaan, kun *Bluetooth*<sup>®</sup>-handsfree on kytketty).

7) 

Lopettaa puhelun.

## RADIO-TILA (RDS-mallit) AM111A4EE

### Perustilan näyttöruutu



(1) Tilanäkymä  
Näyttää nykyisen käyttötilan

(2) Taajuus  
Näyttää nykyisen taajuuden

(3) Esivalinta  
Näyttää nykyisen esivalintanumeron  
[1] - [6]

(4) Esivalintanäyttö  
Näyttää tallennetut esivalinnat

(5) Autostore  
Tallentaa esivalintapainikkeisiin auto-  
maattisesti taajuudet, joilla on vahvin  
vastaanottokyky

(6) RDS-valikko  
Näyttää RDS-valikon

(7) RDS-tiedot  
Näyttää RDS-lähetystietoja

## Vaihtaminen Radio-tilaan

Painikkeen **RADIO** painaminen vaihtaa toimintatilaa seuraavassa järjestyksessä: FM1 → FM2 → FMA → AM → AMA.

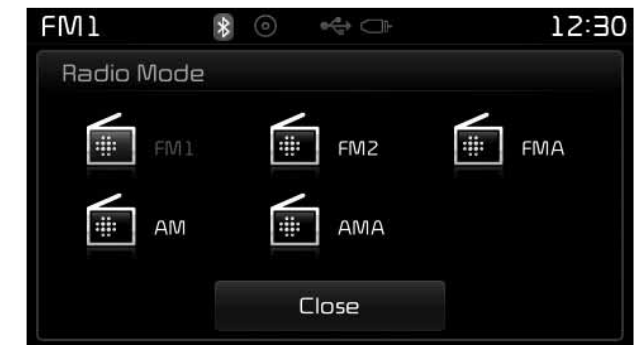

Jos [Pop-up Mode] / [Mode Pop-up] on kytketty päälle **SETUP** ► [Display]-tilasta, painikkeen **RADIO** painaminen näyttää Radion ponnahtusruudun.

Käännä  TUNE-säädintä siirtäaksesi kursoria. Paina säädintä tehdäksesi valinnan.

## Radiotaajuuksien hakeminen

### Seek-painikkeella

Paina  painiketta toistaaksesi edellisen/seuraavan taajuuden.

### TUNE-säätimellä

Käännä  TUNE-säädintä valitaksesi halutun taajuuden.

- FM: kasvattaa/vähentää taajuutta 50kHz:llä
- AM: kasvattaa/vähentää taajuutta 9kHz:llä

## Radio-tilan käyttäminen

### Esivalintojen valitseminen/tallentaminen

Paina  painikkeita toistaaksesi haluttua esivalintakanavaa.



Paina  painiketta näyttääksesi lähetystietoja jokaiseen painikkeeseen tallennetusta taajuudesta.



## \* HUOMAUTUS

Kun kuuntelet taajuutta, jonka haluat tallentaa esivalintaan, pidä pohjassa (yli 0,8 sekuntia) yhtä esivalintapainikkeista [1] ~ [6] tallentaaksesi nykyisen taajuuden valittuun esivalintaan.

### Auto Store

Paina  painiketta tallentaaksesi automaattisesti vastaanotettavat taajuudet esivalintapainikkeisiin.

## \* HUOMAUTUS

[Cancel] painikkeen painaminen uudelleen Auto Store -toiminnon ollessa toiminnassa peruuttaa toiminnon ja palauttaa aiemmin käytetyn taajuuden.



**RDS-Valikko**

Paina  painiketta asettaaksesi AF-, (vaihtoehtoinen taajuus), Region- (paikallishjelmat) ja News-toiminnot (uutiset).

**\* HUOMAUTUS**

RDS-valikko ei ole tuettu AM tai AMA-tilassa.

**Scan-selaus**

- Radio-tila:
- Paina painiketta (alle 0,8 sekuntia): Jokaista radioasemaa kuunnellaan noin 5 sekuntia.
- CD, USB, My Music mode
- Paina painiketta (alle 0,8 sekuntia): Jokaista kappaletta (tiedostoa) kuunnellaan noin 10 sekuntia.
- \* Paina painiketta uudelleen jatkaaksi nykyisen kappaleen (tiedoston) kuuntelua.

**\* HUOMAUTUS**

Aikaisemmin käytetty taajuus palautuu, kun scan-selaus on suoritettu.

Scan-selaus keskeytyy **TA/SCAN** painikkeen painamisesta.

## Ohjelmatyyppi

Paina **PTY FOLDER** painiketta hakeaksesi haluttua ohjelmatyyppiä.



Käännä **TUNE**-säädintä vasemmalle/oikealle hakeaksesi haluttua ohjelmatyyppiä. Kun olet löytänyt halutun ohjelmatyyppin, paina **TUNE**-säädintä.

Kun valitsemasi ohjelmatyyppi vilkkuu (noin 5 sekuntia) sen valitsemisen jälkeen, painamalla **SEEK TRACK** painiketta voit valita eri ohjelmatyyppin läheyyksen.

## TA-liikennetiedotukset (Traffic Announcement)

Paina **TA/SCAN** painiketta kytkeäksesi TA-toiminnon (Traffic Announcement) päälle/pois päältä.



## MEDIA-TILA

AM111A4EE

### Vaihtaminen Media-tilaan

Painikkeen **MEDIA** painaminen vaihtaa käyttötilaa seuraavassa järjestyksessä: CD → USB (iPod) → AUX → My Music → BT Audio.



Jos [Pop-up Mode] / [Mode Pop-up] on kytketty päälle **SETUP** ► [Display]-tilasta, painikkeen **MEDIA** painaminen näyttää Median ponnahtusrudun.

Käännä **TUNE**-säädintä siirtääkseen kursoria. Paina säädintä tehdäkseen valinnan.





## \* HUOMAUTUS

Media-tilan ponnahtusruutu voidaan näyttää ainoastaan, kun vähintään kaksi media-tilaa on kytketty päälle.

### Toiminnon tunnus

Kun *Bluetooth*<sup>®</sup>-tekniikka, iPod, USB tai AUX-laite liitetään tai CD syötetään, vastaavan tilan tunnus ilmestyy näytölle.



Tunnus	Kuvaus
	<i>Langaton Bluetooth</i> <sup>®</sup> -tekniikka
	CD
	iPod
	USB
	AUX

## AUDIO-CD-TILA

### Perustilan näyttöruutu



(1) Tila  
Näyttää nykyisen käyttötilan

(2) Käyttötila  
Näyttää nykyisen käyttötilan Repeat/Random(satunnaistoisto)/Scan-selaus-toiminnoille

(3) Kappaletiedot  
Näyttää lisätietoja nykyisestä kappaleesta

(4) Toisto/Tauko  
Vaihtaa toisto/tauco tilaan

(5) Toisto aika  
Näyttää nykyisen toistoajan

(6) Info  
Näyttää yksityiskohtaisia tietoja nykyisestä kappaleesta

(7) Random(satunnaistoisto)  
Kytkee Random-toiminnon päälle/pois päältä

(8) Repeat  
Kytkee Repeat-toistotoiminnon päälle/pois päältä

(9) List  
Siirtyy luetteloruutuun

## Audio-CD-tilan käyttäminen



### CD-kappaleiden toisto/tauko

Kun audio-CD syötetään, käynnistyy oikea tila automaattisesti ja toisto alkaa.



<RDS-mallit>



Paina  painiketta toiston aikana pitääksesi tauon toistossa ja paina  painiketta jatkaaksesi sitä.

## \* HUOMAUTUS

- Ainoastaan aidot audio-CD-levyt ovat tuettuja. Muissa levyissä saattaa esiintyä tunnistushäiriöitä (esim. CD-R-kopiot, CD-levyt tarroilla).
- Esittäjä- ja nimiketiedot näytetään ruudulla, mikäli kappaletiedot sisältyvät audio-CD-levyyn.

## Kappaleiden vaihtaminen

Paina  painiketta siirtyäkseen edelliseen tai seuraavaan kappaleeseen.

## \* HUOMAUTUS

- Painikkeen  painaminen 2 sekunnin jälkeen toiston aloituksesta aloittaa nykyisen kappaleen alusta.
- Painikkeen  painaminen 1 sekunnin sisällä toiston aloituksesta aloittaa edellisen kappaleen.

## Valitseminen luettelosta

Käännä **TUNE**-säädintä vasemmalle/oikealle hakeaksesi haluttua kappaletta.

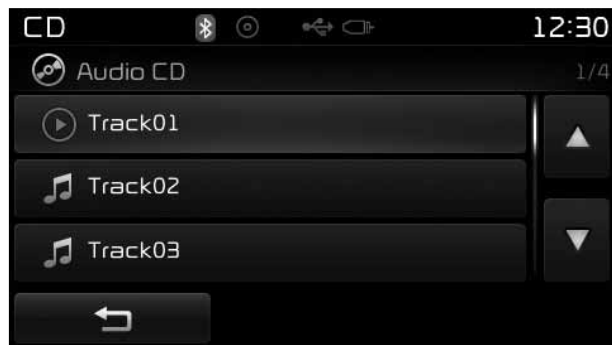

Kun olet löytänyt haluamasi kappaleen, paina **TUNE**-säädintä aloittaaksesi toiston.

## Kappaleiden pikakelaus eteen-/taaksepäin

Paina ja pidä **SEEK TRACK** painiketta pohjassa (yli 0,8 sekuntia) toiston aikana kelataksesi nykyistä kappaletta pikanopeudella eteen- tai taaksepäin.

## Scan-selaus

Paina **SCAN** painiketta toistaaksesi ensimmäiset 10 sekuntia jokaisesta tiedostosta.

Paina **SCAN** painiketta uudelleen kytkeäksesi toiminnon pois päältä.

Pidä **TA/SCAN** painike pohjassa toistaaksesi jokaista kappaletta 10 sekuntia.

Pidä **TA/SCAN** painiketta uudelleen pohjassa kytkeäksesi toiminnon pois päältä.

## Audio-CD-tilan valikko

Tässä tilassa pääset käyttämään Info, Random, Repeat ja List-toimintoja (luettelo).

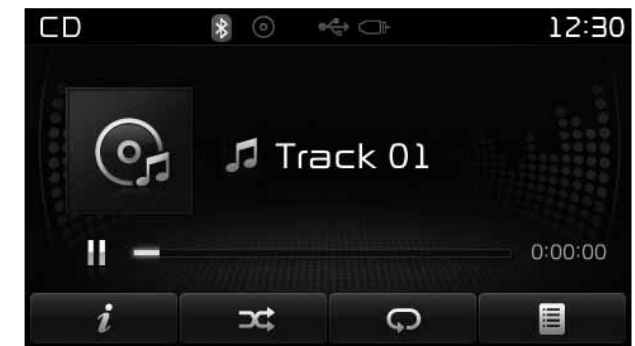

**Info**

Paina  (Info) painiketta näyttääksesi lisätietoja nykyisestä levystä.

**Random (satunnaistoisto)**

Paina  (Shuffle) painiketta toistaaksesi kappaleita satunnaisessa järjestyksessä.

Paina painiketta uudelleen kytkeäksesi Random-toiminnon pois päältä.

- Random (satunnaistoisto): Toistaa kaikkia kappaleita satunnaisesti.

**Repeat-toistotoiminto**

Paina  (Repeat) painiketta toistaaksesi nykyistä kappaletta yhä uudelleen ja uudelleen. Paina painiketta uudelleen kytkeäksesi repeat-toiminnon pois päältä.

- Repeat: Toistaa nykyistä kappaletta yhä uudelleen ja uudelleen.

**List**

Paina  (List) painiketta näyttääksesi kappaleluettelon ruudulla.

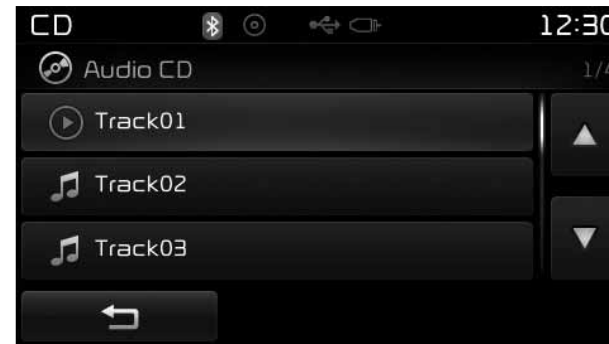

Käännä  TUNE-säädintä vasemmalle/oikealle hakeaksesi kappaleita. Kun haluttu kappale näytetään, paina säädintä tehdäksesi valinnan ja aloitaksesi toiston.



## MP3-CD-TILA

### Perustilan näyttöruutu



<RDS-mallit>



(1) Tila  
Näyttää nykyisen käyttötilan.

(2) Käyttötila  
Näyttää nykyisen käyttötilan Repeat/Random(satunnaistoisto)/Scan-se-laustoiminnoille

(3) Tiedostoindeksi  
Näyttää nykyisen tiedoston numeron

(4) Kappaletiedot  
Näyttää lisätietoja nykyisestä tiedos-tosta

(5) Toisto/Tauko  
Vaihtaa toisto/tauco tilaan

(6) Toisto aika  
Näyttää nykyisen toistoajan

(7) Info  
Näyttää yksityiskohtaisia tietoja ny-kyisestä tiedostosta

(8) Random (satunnaistoisto)  
Kytkee Random-toiminnon päälle/ pois päältä

(9) Repeat  
Kytkee Repeat-toistotoiminnon pääl-le/pois päältä

(10) Kopiointi  
Kopio nykyisen tiedoston My Music -hakemistoon

(11) List  
Siirtyy luetteloruutuun

## MP3-CD-tilan käyttäminen



### MP3-tiedoston toisto/tauko

Kun MP3-levy syötetään, oikea tila käynnistyy automaattisesti ja toisto aloitetaan.



<RDS-mallit>



Paina  painiketta toiston aikana pitääksesi tauon toistossa ja paina  painiketta jatkaaksesi sitä.



## \* HUOMAUTUS

Jos levyllä on useita tiedostoja ja kansioita, lukuaika voi kestää yli 10 sekuntia ja luettelonäkymää ei ehkä näytetä tai kappalehaku ei toimi. Kun lataus on valmis yritä uudelleen.

### Tiedoston vaihtaminen

Paina  painiketta siirtyäksesi edelliseen tai seuraavaan tiedostoon.

## \* HUOMAUTUS

- Painikkeen  painaminen 2 sekunnin jälkeen toiston aloituksesta aloittaa nykyisen tiedoston alusta.
- Painikkeen  painaminen 1 sekunnin sisällä toiston aloituksesta aloittaa edellisen tiedoston.

### Valitseminen luettelosta

Käännä  TUNE-säädintä vasemmalle/oikealle hakeaksesi haluttua tiedostoa.

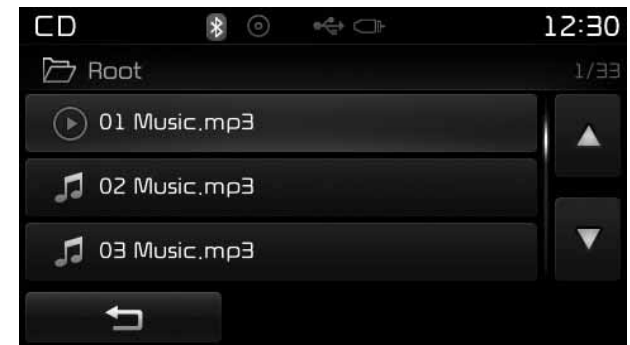

Kun olet löytänyt haluamasi tiedoston, paina  TUNE-säädintä aloittaaksesi toiston.

### Tiedostojen pikakelaus eteen-/taaksepäin

Paina ja pidä  painiketta pohjassa (yli 0,8 sekuntia) toiston aikana kelataksesi nykyistä tiedostoa pikanopeudella eteen- tai taaksepäin.

## Scan-selaus

Paina **SCAN** painiketta toistaaksesi ensimmäiset 10 sekuntia jokaisesta tiedostosta.

Paina **SCAN** painiketta uudelleen kytkeäksesi toiminnon pois päältä.

Pidä **TA/SCAN** painike pohjassa toistaaksesi jokaista kappaletta 10 sekuntia.

Pidä **TA/SCAN** painiketta uudelleen pohjassa kytkeäksesi toiminnon pois päältä.

## Kansioiden hakeminen

Paina **PTY FOLDER** (**FOLDER**) painiketta valitaksesi ja hakeaksesi kansioita.

Kun haluttu kansio näytetään, paina **TUNE**-säädintä tehdäksesi valinnan.

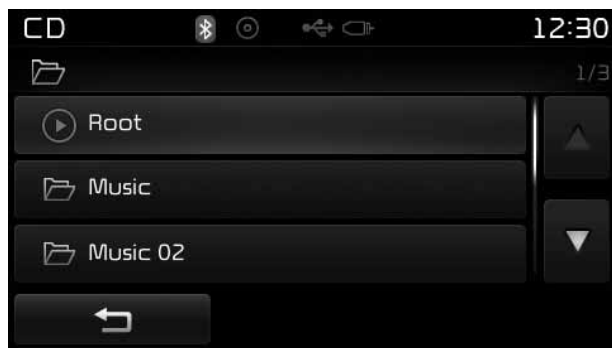

Valitun kansion ensimmäisen tiedoston toisto aloitetaan.

## MP3-CD-tilan valikko

Tässä tilassa pääset käyttämään Info, Random, Repeat, List ja kopiointitoimintoja.



<RDS-mallit>

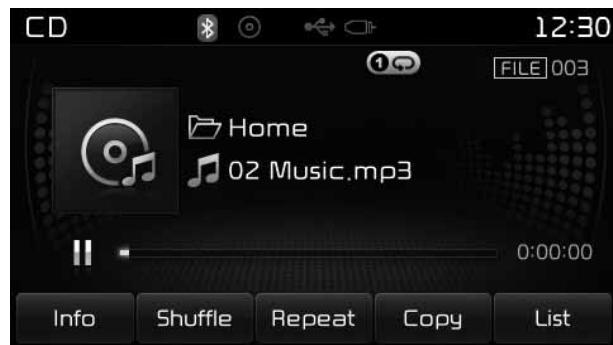

## Info

Paina **i** (**Info**) painiketta näyttääksesi lisätietoja nykyisestä tiedostosta.

## \* HUOMAUTUS

- Kun “Folder File” -valinta on asetettu oletusruuduksi näyttöasetuksista (“Display”), albumin/esittäjän/tiedoston tiedot näytetään lisätiedoissa.
- Kun “Album Artist Song”-valinta on asetettu oletusruuduksi, kansion/tiedoston nimi näytetään lisätiedoissa.
- Nimike-, esittäjä- ja albumitiedot näytetään ainoastaan, kun kyseisiä tietoja on tallennettu MP3-tiedoston ID3-tagiin.

### Random (satunnaistoisto)

Paina  ( **Shuffle** ) painiketta toistaaksesi tiedostoja satunnaisessa järjestyksessä.

Jokaisella painikkeen painalluskerralla, toiminto vaihtuu seuraavassa järjestyksessä: kansion Random-toisto → Random (Shuffle) All → Off.

- Kansion Random-toisto: Nykyisen hakemiston kaikkia tiedostoja toistetaan satunnaisesti.
- Random All: Toistaa kaikkia tiedostoja satunnaisesti.

### Repeat-toistotoiminto

Paina  ( **Repeat** ) painiketta toistaaksesi nykyistä tiedostoa tai kansiota yhä uudelleen ja uudelleen.

Jokaisella painikkeen painalluskerralla, toiminto vaihtuu seuraavassa järjestyksessä: Repeat → Repeat Folder → Off.

- Repeat: Toistaa nykyistä tiedostoa jatkuvasti.
- Repeat Folder: Toistaa kaikki hakemiston tiedostot uudelleen jatkuvasti.

### Tiedostojen kopioiminen

Paina  ( **Copy** ) painiketta kopioidaksesi nykyisen tiedoston My Music -hakemistoon.

### \* HUOMAUTUS

Toisen toiminnon valitseminen kesken kopioinnin näyttää ponnahdusruudun, joka kysyy, haluatko keskeyttää kopioinnin. Valitse “Yes” keskeyttääksesi.

### List

Paina  ( **List** ) painiketta näyttääksesi tiedostoluettelon ruudulla.

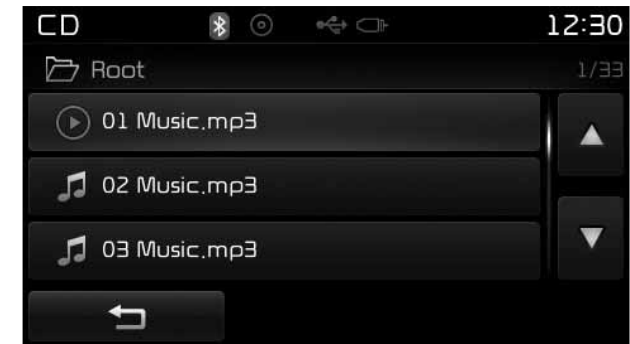

Käännä  TUNE-säädintä vasemmalle/oikealle hakeaksesi tiedostoja. Kun haluttu tiedosto näytetään, paina säädintä tehdäksesi valinnan ja aloitaksesi toiston.

## \* HUOMAUTUS - USB-laitteen käyttäminen

- Liitä USB-laite moottorin käynnistämisen jälkeen. USB-laite saattaa vahingoittua, jos se on valmiiksi liitettyä ajoneuvon virran kytkemisen yhteydessä. USB-laite ei ehkä toimi oikein, jos auton virta kytetään päälle tai pois päältä USB-laitteen ollessa liitettyinä.
- Varo staattisia sähköpurkauksia liittäessäsi/irrottaessasi USB-laitteita.
- MP3-enkoodattuja laitteita ei tunnisteta, jos ne liitetään ulkoisena laitteena.
- Kun liität ulkoista USB-laitetta, järjestelmä ei välttämättä tunnista USB-laitetta oikein joissain käyttötiloissa.
- Ainoastaan tuotteet, jotka on alustettu 64 kbit bitti-/sektorikokoon voidaan tunnistaa.
- Tämä laite tunnistaa USB-laitteet, jotka on alustettu FAT 12/16/32 -tiedostojärjestelmällä. Tämä laite ei tunnista tiedostoja NTFS-tiedostojärjestelmästä.

(Jatkuu)

(Jatkuu)

- Joitain USB-laitteita ei ole ehkä tuettu yhteensopivuusristiriitojen johdosta.
- Vältä koskettamasta USB-liitintä millään ruumiinosalla tai vieraalla esineellä.
- Toistuva USB-laitteen liittäminen/irrottaminen lyhyessä ajassa voi johtaa tuotteen toimintahäiriöihin.
- USB-laitteen irrottamisen yhteydessä voi kuulua epämääräistä ääntä.
- Varmista, että liität/irrotat ulkoisen USB-laitteen äänentoiston ollessa pois päältä.
- Järjestelmän vaatima USB-laitteen tunnistusaika saattaa vaihdella riippuen USB-laitteen tyypistä, koosta ja tiedostojärjestelmästä. Nämä aikavaihtelut eivät ole merkkejä toimintahäiriöstä.
- Järjestelmä tukee ainoastaan musiikkitiedostojen toistoon tarkoitettuja USB-laitteita.
- USB-kuvat ja -videot eivät ole tuettuja.

(Jatkuu)

(Jatkuu)

- Älä käytä USB-porttia akkujen lataamiseen tai USB-laitteille, jotka muodostavat lämpöä. Nämä toimet voivat heikentää laitteen toimintaa tai rikkoa sen.
- Järjestelmä ei välttämättä tunnista USB-laitetta, jos käytössä on erikseen hankittu USB-jakaja tai -jatkokojohto. Liitä USB-laite suoraan ajoneuvon multimedia-porttiin.
- Kun käytössä on USB-massamuisti erillisillä loogisilla asemilla, ainoastaan juurihakemistoon tallennetut tiedostot voidaan toistaa.
- Tiedostot eivät ehkä toimi oikein, jos USB-laitteelle on asennettu ohjelmistoja.
- Järjestelmä ei ehkä toimi normaalisti, jos MP3-soittimia, matkapuhelimia, digitaalikameroita tai muita elektronisia laitteita (USB-laitteita, joita ei tunnisteta ulkoisina levyinä) on kytketty järjestelmään.

(Jatkuu)

**(Jatkuu)**

- USB-portin kautta lataaminen ei ehkä toimi joissain mobiililaitteissa.
- Järjestelmä ei ehkä tue normaaleja toimintoja, jos käytössä on erikoistyyppinen USB-muisti (esim. metallikuorinen).
- Laitteen normaalit toiminnot eivät välttämättä ole tuettuja käytettäessä HDD, CF tai SD-muistiformaatteja.
- Laite ei tue DRM-suojattuja (Digital Rights Management.) tiedostoja.
- Erillisen adapterin vaativia USB-muistitikkuja (SD tai CF-tyyppi) ei ehkä voida tunnistaa oikein.
- Laite ei ehkä toimi oikein, kun käytössä on USB HDD-kovalevy tai USB, joka on herkkä ajoneuvon käytölle tyypilliselle tärinälle. (esim. i-stick-tyyppi)

**(Jatkuu)****(Jatkuu)**

- Vältä käyttämästä USB-muistituotteita, joita voidaan käyttää myös avainketjuina tai matkapuhelin lisälaitteina. Näiden tuotteiden käyttäminen voi vahingoittaa USB-liitäntää.
- MP3-laitteen tai puhelimen liittäminen monen eri kanavan (esim. AUX/BT tai Audio/USB-tilat) kautta voi aiheuttaa epämääräisiä ääniä ja käyttäytymistä.



## USB-TILA

### Perustilan näyttöruutu



<RDS-mallit>



(1) Tila

Näyttää nykyisen käyttötilan

(2) Käyttötila

Näyttää nykyisen käyttötilan Repeat/Random(satunnaistoisto)/Scan-selaustoiminnoille

(3) Tiedostoindeksi

Näyttää nykyisen tiedoston numeron

(4) Kappaletiedot

Näyttää lisätietoja nykyisestä tiedostosta

(5) Toisto/Tauko

Vaihtaa toisto/tauco tilaan

(6) Toisto aika

Näyttää nykyisen toistoajan

(7) Info

Näyttää yksityiskohtaisia tietoja nykyisestä tiedostosta

(8) Random(satunnaistoisto)

Kytkee Random-toiminnon päälle/pois päältä

(9) Repeat

Kytkee Repeat-toistotoiminnon päälle/pois päältä

(10) Kopiointi

Kopio nykyisen tiedoston My Music -hakemistoon

(11) List

Siirtyy luetteloruutuun



## USB-tilan käyttäminen



### USB-tiedoston toisto/tauko

Kun USB-laite liitetään, oikea tila kytkeytyy automaattisesti ja USB-tiedostojen toisto aloitetaan.

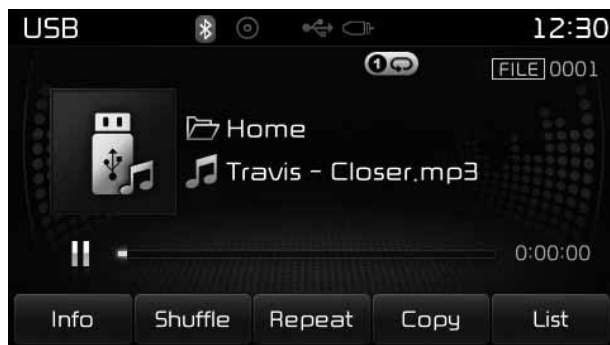

<RDS-mallit>



Paina  painiketta toiston aikana pitääksesi tauon toistossa ja paina  painiketta jatkaaksesi sitä.



## \* HUOMAUTUS

- Lataaminen saattaa vaatia enemmän aikaa, jos USB-laitteessa on paljon tiedostoja ja kansioita. Tiedostojen luettelointi näytöllä ja tiedoston haku ei ehkä myöskään toimi. Normaalitoiminta palautuu heti, kun lataaminen on valmis.
- Järjestelmä ei ehkä tue normaaleja toimintoja, jos käytössä on erikoistyyppinen USB-muisti (esim. metallikuorinen).

### Tiedoston vaihtaminen

Paina  painikkeita siirtyäksesi edelliseen tai seuraavaan tiedostoon.

## \* HUOMAUTUS

- Painikkeen  painaminen 2 sekunnin jälkeen toiston aloituksesta aloittaa nykyisen tiedoston alusta.
- Painikkeen  painaminen 1 sekunnin sisällä toiston aloituksesta aloittaa edellisen tiedoston.

### Valitseminen luettelosta

Käännä **TUNE**-säädintä vasemmalle/oikealle hakeaksesi haluttua tiedostoa.

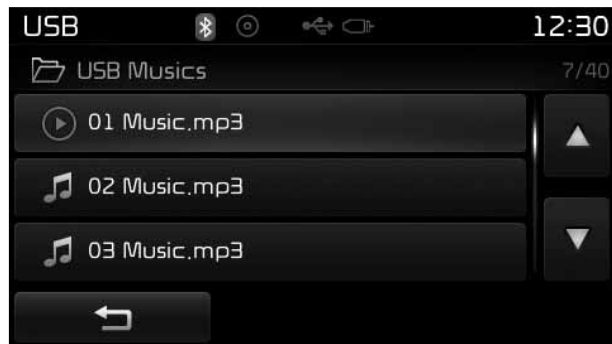

Kun olet löytänyt haluamasi tiedoston, paina **TUNE**-säädintä aloittaaksesi toiston.

### Tiedostojen pikakelaus eteen-/taaksepäin

Paina ja pidä **SEEK TRACK** painiketta pohjassa (yli 0,8 sekuntia) toistokana kelataksesi nykyistä tiedostoa pikanopeudella eteen- tai taaksepäin.

### Scan-selaus

Paina **SCAN** painiketta toistaaksesi ensimmäiset 10 sekuntia jokaisesta tiedostosta.

Paina **SCAN** painiketta uudelleen kytkeäksesi toiminnon pois päältä.

Pidä **TA/SCAN** painike pohjassa toistaaksesi jokaista kappaletta 10 sekuntia.

Pidä **TA/SCAN** painiketta uudelleen pohjassa kytkeäksesi toiminnon pois päältä.

### Kansioiden hakeminen

Paina **PTY FOLDER** (**FOLDER**) painiketta valitaksesi ja hakeaksesi kansioita.

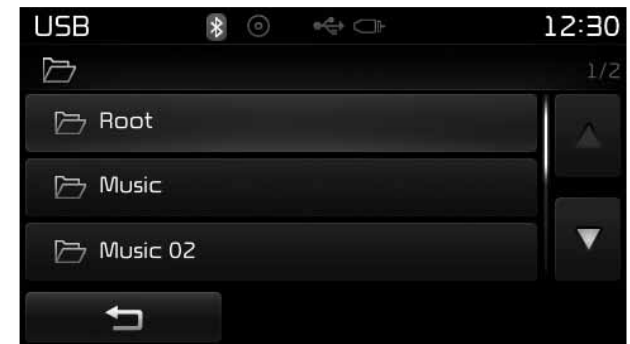

Kun haluttu kansio näytetään, paina **TUNE**-säädintä tehdäksesi valinnan.

Valitun kansion ensimmäisen tiedoston toisto aloitetaan.

## USB-tilan valikko

Tässä tilassa pääset käyttämään Info, Random, Repeat, List ja kopiointitoimintoja.



<RDS-mallit>

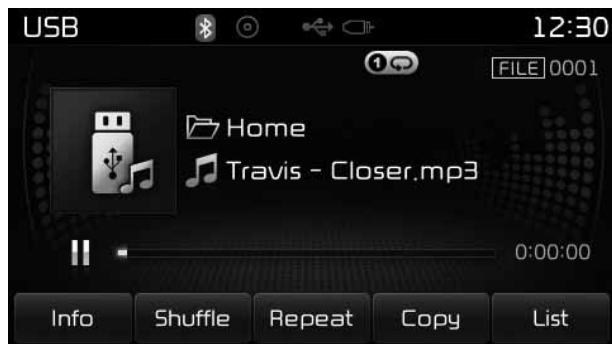

### Info

Paina **i** (Info) painiketta näyttääksesi lisätietoja nykyisestä tiedostosta.

## \* HUOMAUTUS

- Kun “Folder File” -valinta on asetettu oletusruuduksi näyttöasetuksista (“Display”), albumin/esittäjän/tiedoston tiedot näytetään lisätiedoissa.
- Kun “Album Artist Song”-valinta on asetettu oletusruuduksi, kansion/tiedoston nimi näytetään lisätiedoissa.
- Nimike-, esittäjä- ja albumitiedot näytetään ainoastaan, kun kyseisiä tietoja on tallennettu MP3-tiedoston ID3-tagiin.

### Random (satunnaistoisto)

Paina **⇄** (Shuffle) painiketta toistaaksesi tiedostoja satunnaisessa järjestyksessä.

Jokaisella painikkeen painalluskerralla, toiminto vaihtuu seuraavassa järjestyksessä: Kansion Random-toisto → Random (Shuffle) All → Off.

- Kansion Random-toisto: Nykyisen hakemiston tiedostoja toistetaan satunnaisesti.
- Random All: Toistaa kaikkia tiedostoja satunnaisesti.

### Repeat

Paina **↺** (Repeat) painiketta toistaaksesi nykyistä tiedostoa tai kansiota yhä uudelleen ja uudelleen.

Jokaisella painikkeen painalluskerralla, toiminto vaihtuu seuraavassa järjestyksessä: Repeat → Repeat Folder → Off.

- Repeat (tunnus): Toistaa nykyistä tiedostoa jatkuvasti.
- Kansion Repeat (tunnus): Toistaa kaikki hakemiston tiedostot uudelleen jatkuvasti.

### *Tiedostojen kopioiminen*

Paina  ( **Copy** ) painiketta kopioidaksesi nykyisen tiedoston My Music -hakemistoon.

### **\* HUOMAUTUS**

Toisen toiminnon valitseminen kesken kopioinnin näyttää ponnahtusruudun, joka kysyy, haluatko keskeyttää kopioinnin. Valitse "Yes" keskeyttääksesi.

### *List*

Paina  ( **List** ) painiketta näyttääksesi tiedostoluettelon ruudulla.

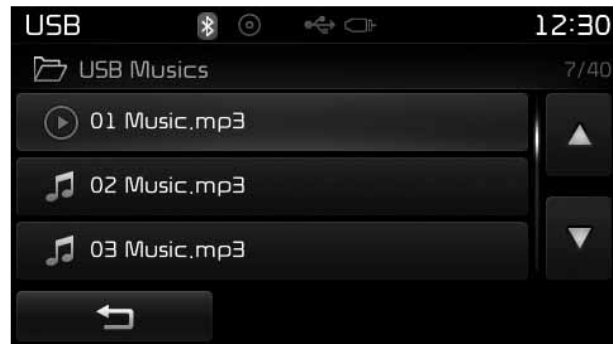

Käännä  TUNE-säädintä vasemmalle/oikealle hakeaksesi tiedostoja. Kun haluttu tiedosto näytetään, paina säädintä tehdäksesi valinnan ja aloit- taaksesi toiston.

## \* HUOMAUTUS - iPod®:in käyttö

- iPod® on Apple Inc:n rekisteröity tavaramerkki.
- Jotta voisit käyttää iPodia laitteiston painikkeilla, sinun on hankittava trakoituksen mukainen iPod-johto (toimitetaan iPod/iPhone-tuotteiden hankinnan yhteydessä).
- Jos iPod liitetään ajoneuvoon toiston aikana, järjestelmästä saattaa kuulua 1-2 sekunnin pituinen korkeataajuuksinen ääni heti liittämisen jälkeen. Liitä iPod mahdollisuuksien mukaan iPodin toiston ollessa pysäytettynä.
- Jos virtalukko on ON-asennossa, iPodin liittäminen iPod-johdolla lataa iPodia auton äänentoiston kautta.
- Kun liität iPod-johtoa huolehdi, että kiinnität liittimen kunnolla estääksesi yhteyshäiriöt.

(Jatkuu)

(Jatkuu)

- Kun sekä ulkoisen laitteen, kuten iPodin, ja äänentoistojärjestelmän taajuuskorjaimet (EQ) ovat aktiivisia, niiden vaikutukset ovat päällekkäisiä, joka saattaa aiheuttaa äänenlaadun heikkenemistä ja pätkimistä. Aina kuin mahdollista kytke EQ-toiminto pois päältä ulkoisesta laitteesta, jos yhdistät sen äänentoistojärjestelmään.
- iPod tai AUX-laitteen liittämisen yhteydessä voi kuulua meluääntä. Kun näitä laitteita ei enää käytä, irrota ne säilytystä varten.
- Kun iPod tai AUX-laite on kytketty pistorasiaan latausta varten, ulkoisen laitteen toistosta saattaa aiheutua meluääntä. Näissä tapauksissa irrota sähköliitin ennen käyttöä.
- Äänen hyppimistä tai normaalista poikkeavaa toimintaa saattaa ilmetä riippuen iPod/iPhone-laitteesi ominaisuuksista.
- Jos iPhone-laitteesi yhdistetään sekä Bluetooth®-tekniikalla että USB-johdolla, ääni ei ehkä kuulu oikein. Valitse iPhone-laitteesi telakkaliitin tai Bluetooth®-tekniikka, vaihdaaksesi ääniulostulon (äänilähde).

(Jatkuu)

(Jatkuu)

- iPod-tilaa ei voida käyttää, jos iPodia ei tunnisteta tukemattoman laiteversion, iPodin virheellisen toiminnan tai rikkoutumisen johdosta.
- Viidennen sukupolven iPod Nano-laitteita ei välttämättä tunnisteta akun jännitetason ollessa alhainen. Lataa iPod käyttöä varten.
- iPodin näyttämät haku-/toistojärjestykset saattavat poiketa äänentoistojärjestelmän järjestyksistä.
- Jos iPod toimii virheellisesti iPod-laitteen virheen johdosta, nollaa iPod ja kokeile uudelleen (lisätietoja saat tutustumalla iPod-käyttöoppaaseen).
- Jotkut iPodit eivät ehkä synkronoidu järjestelmän kanssa riippuen laiteversiosta. Jos media poistetaan ennen sen tunnistamista, järjestelmä ei ehkä palauta oikein aiemmin käytettyä tilaa (iPad-latausta ei ole tuettu).

## iPod-TILA

### Perustilan näyttöruutu



(1) Tila  
Näyttää nykyisen käyttötilan

(2) Käyttötila  
Näyttää nykyisen käyttötilan Repeat/  
Random(satunnaistoisto)-toiminnoille

(3) Kappaleindeksi  
Näyttää nykyisen kappaleen/kappa-  
leiden kokonaismäärän

(4) Kappaletiedot  
Näyttää lisätietoja nykyisestä kappala-  
leesta

(5) Toisto/Tauko  
Vaihtaa toisto/tauco tilaan

(6) Toistoaika  
Näyttää nykyisen toistoajan

(7) Random (satunnaistoisto)  
Kytkee Random-toiminnon päälle/  
pois päältä

(8) Repeat  
Kytkee Repeat-toistotoiminnon pääl-  
le/pois päältä

(9) List  
Siirtyy luetteloruutuun

## iPod-tilan käyttäminen



### *iPod-kappaleen toisto/tauko*

Kun iPod-laite liitetään, oikea tila kytkeytyy automaattisesti ja tiedostojen toisto aloitetaan.



<RDS-mallit>



Paina  painiketta toiston aikana pitääksesi tauon toistossa ja paina  painiketta jatkaaksesi sitä.



## \* HUOMAUTUS

iPod-laitteet, jotka käyttävät järjestelmälle tuntematonta yhteysprotokollaa, eivät ehkä toimi oikein.

### *Kappaleiden vaihtaminen*

Paina  painiketta siirtyäkseen edelliseen tai seuraavaan kappaleeseen.

## \* HUOMAUTUS

- Painikkeen  painaminen 2 sekunnin jälkeen toiston aloituksesta aloittaa nykyisen kappaleen alusta.
- Painikkeen  painaminen 1 sekunnin sisällä toiston aloituksesta aloittaa edellisen kappaleen.
- Aikaviiveet saattavat vaihdella iPod-laitteesta riippuen.

### *Kappaleiden pikakelaus eteen- /taaksepäin*

Paina ja pidä  painiketta pohjassa (yli 0,8 sekuntia) toiston aikana kelataksesi nykyistä kappaletta pikanopeudella eteen- tai taaksepäin.



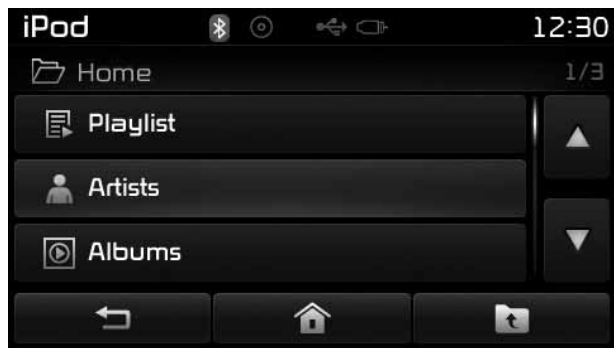

## Kategorioiden hakeminen

Käännä  TUNE-säädintä vasemmalle/oikealle hakeaksesi haluttua kategoriaa.

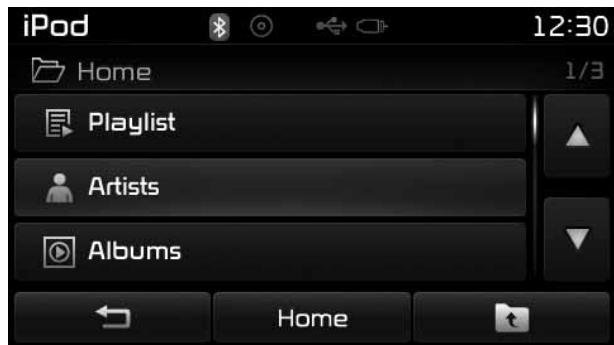

<RDS-mallit>





Kun olet löytänyt haluamasi kategorian, paina  TUNE-säädintä aloittaaksesi toiston.

## \* HUOMAUTUS

Kahdeksaa erilaista kategoriaa voidaan hakea, esim. soittolistat, esittäjät, albumit, genret, kappaleet, säveltäjät, äänikirjat ja podcastit.

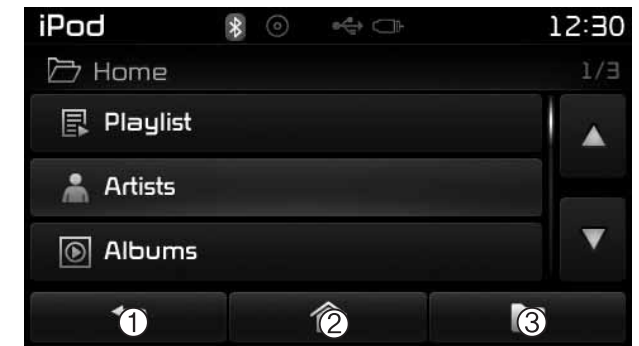

## Kategoriavalikko

iPod-kategoriavalikossa voit käyttää , Home, ja  -toimintoja.

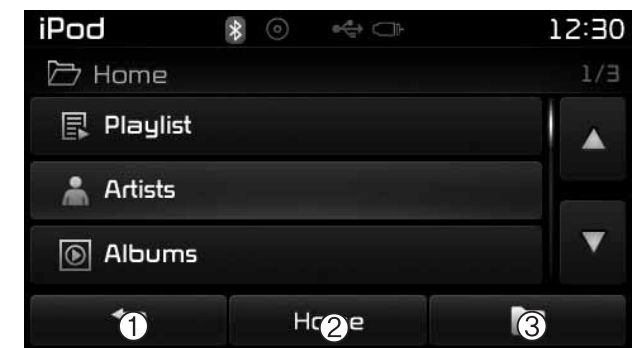

<RDS-mallit>



- (1)  : Näyttää toistoruudun
- (2) Home : Siirtyy iPod-kategoriaruudun juureen
- (3)  : Siirtyy edelliseen kategoriin

## \* HUOMAUTUS

- Jos hakutila avataan kappaleen toiston aikana, viimeisin haettu kategoria näytetään.
- Hakuvaiheet ensimmäisen liittämisen yhteydessä saattaa vaihdella iPod-laitteen tyypistä riippuen.

## iPod-tilan valikko

Tässä tilassa pääset käyttämään Random, Repeat ja List-toimintoja (luettelo).



<RDS-mallit>



## Random (satunnaistoisto)

Paina  (Shuffle) painiketta toistaaksesi kappaleita satunnaisessa järjestyksessä.

Jokaisella painikkeen painalluskerralla, toiminto vaihtuu seuraavassa järjestyksessä: Albumin Random-toisto → Random (Shuffle) All → Off.

- Albumin Random-toiminto: toiminto toistaa albumin kappaleet satunnaisessa järjestyksessä.
- Random All : toistaa kaikkia kappaleita satunnaisesti.

## Repeat

Paina  (Repeat) painiketta toistaaksesi nykyistä kappaletta yhä uudelleen ja uudelleen. Paina painiketta uudelleen kytkeäksesi repeat-toiminnon pois päältä.

- Repeat: Toistaa nykyistä kappaletta jatkuvasti

## List

Paina  (  ) painiketta näyttääksesi kategoriavalikon.

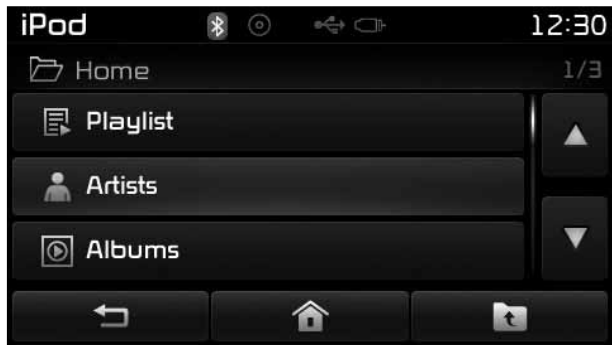

<RDS-mallit>

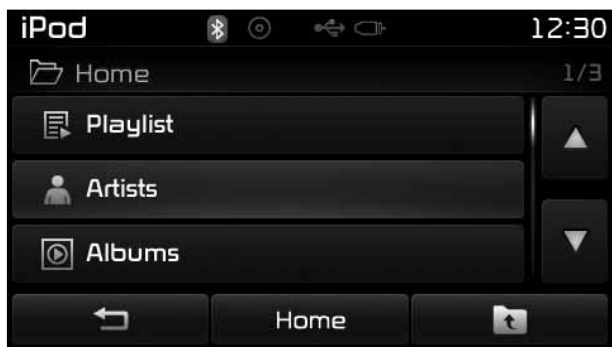

Käännä  TUNE-säädintä vasemmalle/oikealle hakeaksesi haluttua kategoriaa.

Kun olet löytänyt haluamasi kategorian, paina  TUNE-säädintä aloittaaksesi toiston.

## AUX-TILA

### AUX-tilan käyttäminen

Paina  painiketta ► Valitse [AUX]



Ulkoisen laite voidaan liittää musiikin toistamiseksi.

### Ulkoisen laitteen yhdistäminen

Ulkoisia musiikkisoittimia (videokamerat, kannettavat videolaitteet jne.) voidaan toistaa tarkoituksenmukaisella johdolla.

## \* HUOMAUTUS

- Jos ulkoinen laite liitetään AUX-porttiin, AUX-tila kytkeytyy automaattisesti. Kun liitin irrotetaan, aiempi tila palautetaan.
- AUX-tilaa voidaan käyttää ainoastaan, kun ulkoinen musiikkisoitin (videokamerat, kannettavat videolaitteet jne.) on liitetty.
- AUX-äänenvoimakkuutta voidaan säätää erikseen muista äänentoistotiloista.
- Liittimen asettaminen AUX-porttiin ilman, että ulkoinen laite on yhdistetty, aiheuttaa AUX-tilan kytkeytymisen ilman äänentoistoa. Kun ulkoista laitetta ei enää käytetä, poista myös liitäntäjohto.
- Kun ulkoinen laite on kytketty pistorasiaan latausta varten, ulkoisen laitteen toistosta saattaa aiheutua meluääntä. Näissä tapauksissa irrota sähköliitin ennen käyttöä.
- Kiinnitä AUX-kaapeli kunnolla AUX-liitäntään käyttääksesi sitä.

## MY MUSIC -TILA

### Perustilan näyttöruutu

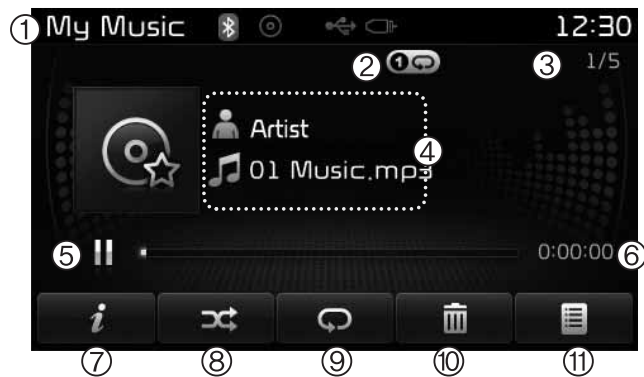

(1) Tila  
Näyttää nykyisen käyttötilan

(2) Käyttötila  
Näyttää nykyisen käyttötilan Repeat/  
Random(satunnaistoisto)/Scan-selaus-  
toiminnoille

(3) Tiedostoindeksi  
Näyttää nykyisen tiedoston/tiedosto-  
jen kokonaismäärän

(4) Kappaletiedot  
Näyttää lisätietoja nykyisestä tiedos-  
tosta

(5) Toisto/Tauko  
Vaihtaa toisto/tauko tilaan

(6) Toisto aika  
Näyttää nykyisen toistoajan

(7) Info  
Näyttää yksityiskohtaisia tietoja ny-  
kyisestä tiedostosta

(8) Random(satunnaistoisto)  
Kytkee Random-toiminnon päälle/  
pois päältä

(9) Repeat  
Kytkee Repeat-toistotoiminnon pääl-  
le/pois päältä

(10) Poista  
Poistaa nykyisen tiedoston

(11) List  
Siirtyy luetteloruutuun

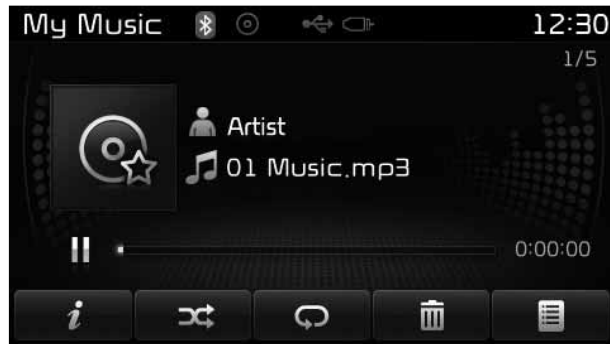

## My Music -tilan käyttäminen

### Musiikkitiedoston toisto/tauko

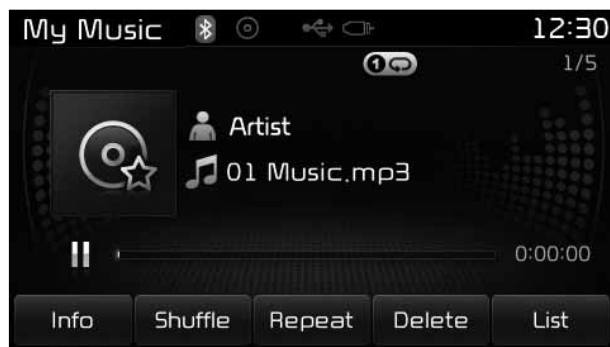

<RDS-mallit>



Paina  painiketta toiston aikana pitääksesi tauon toistossa ja paina  painiketta jatkaaksesi sitä.



## \* HUOMAUTUS

Jos My Music -hakemistossa ei ole tallennettuja tiedostoja, [My Music] painike poistetaan käytöstä.

### Tiedoston vaihtaminen

Paina  painiketta siirtyäksesi edelliseen tai seuraavaan tiedostoon.

## \* HUOMAUTUS

- Painikkeen  painaminen 2 sekunnin jälkeen toiston aloituksesta aloittaa nykyisen tiedoston alusta.
- Painikkeen  painaminen 1 sekunnin sisällä toiston aloituksesta aloittaa edellisen tiedoston.

### Valitseminen luettelosta

Käännä  TUNE-säädintä vasemmalle/oikealle hakeaksesi haluttua tiedostoa.

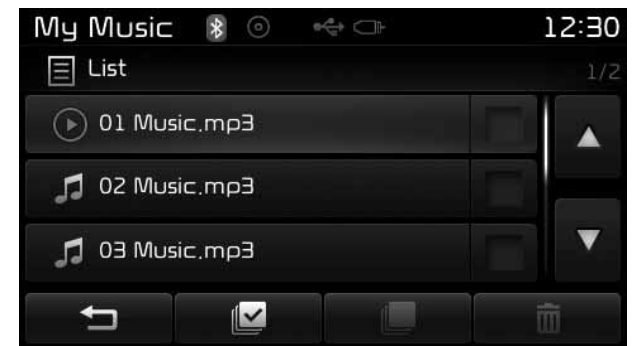

<RDS-mallit>

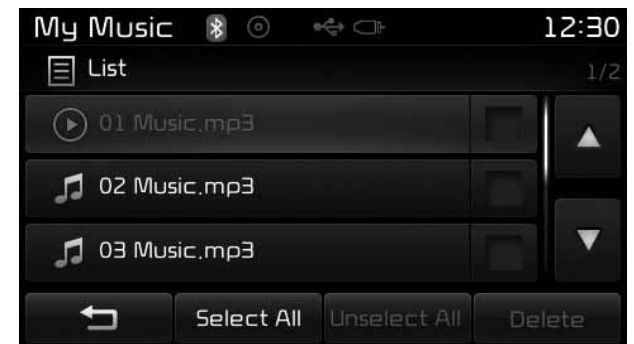

Kun olet löytänyt haluamasi tiedoston, paina  aloittaaksesi toiston.

### Tiedostojen pikakelaus eteen-/taaksepäin

Paina ja pidä  painiketta pohjassa (yli 0,8 sekuntia) toiston aikana kelataksesi nykyistä tiedostoa pikanopeudella eteen- tai taaksepäin.

### Scan-selaus

Paina  painiketta toistaaksesi ensimmäiset 10 sekuntia jokaisesta tiedostosta.

Paina  painiketta uudelleen kytkeäksesi toiminnon pois päältä.

Pidä  painike pohjassa toistaaksesi jokaista kappaletta 10 sekuntia.

Pidä  painiketta uudelleen pohjassa kytkeäksesi toiminnon pois päältä.

### My Music -tilan valikko

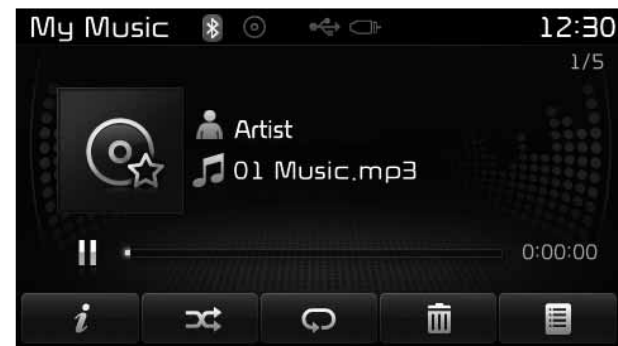

Tässä tilassa pääset käyttämään Info, Random, Repeat, List ja poistotoimintoja.

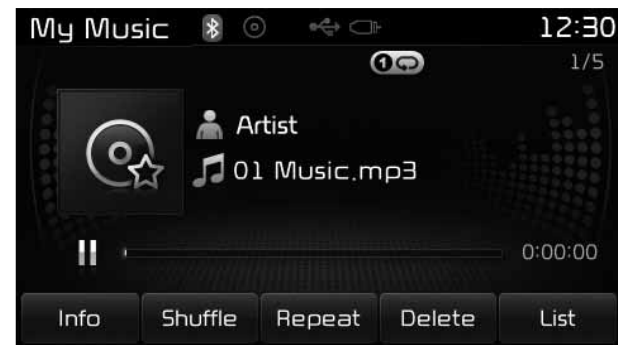

<RDS-mallit>



### Info

Paina  () painiketta näyttääksesi lisätietoja nykyisestä tiedostosta.

### \* HUOMAUTUS

Nimike-, esittäjä- ja albumitiedot näytetään ainoastaan, kun kyseisiä tietoja on tallennettu MP3-tiedoston ID3-tagisiin.



## Random

Paina  ( **Shuffle** ) painiketta toistaaksesi tiedostoja satunnaisessa järjestyksessä. Paina painiketta uudelleen kytkeäksesi random-toiminnon pois päältä.

## Repeat

Paina  ( **Repeat** ) painiketta toistaaksesi nykyistä kappaletta yhä uudelleen ja uudelleen. Paina painiketta uudelleen kytkeäksesi repeat-toiminnon pois päältä.

## Tiedostojen poistaminen

Paina  ( **Delete** ) painiketta poistaaksesi nykyisen tiedoston.

## List

Paina  ( **List** ) painiketta näyttääksesi tiedostoluettelon ruudulla.

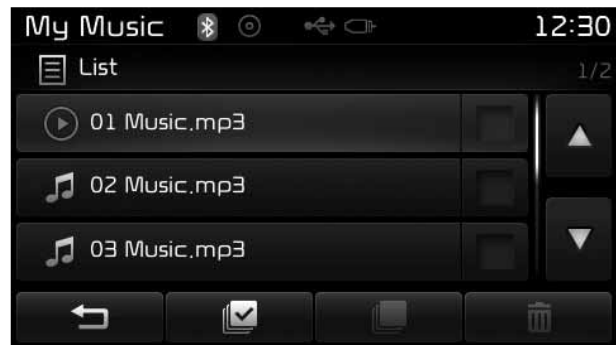

<RDS-mallit>

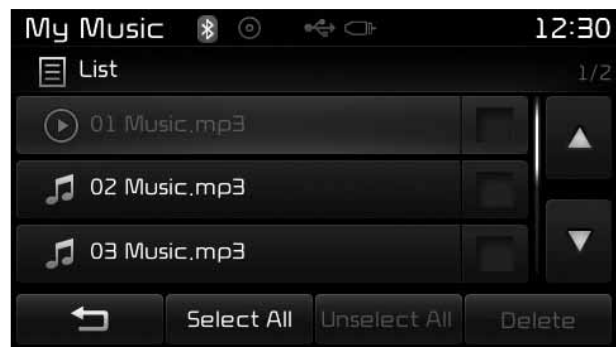

Käännä  TUNE-säädintä vasemmalle/oikealle hakeaksesi tiedostoja. Kun haluttu tiedosto näytetään, paina säädintä tehdäksesi valinnan ja aloittaaksesi toiston.

## List-valikko

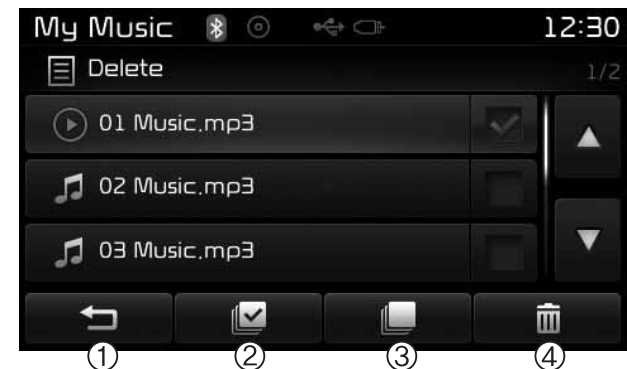

Luettelu ruudun kautta voit poistaa aikaisemmin My Music -hakemistoon tallennettuja tiedostoja.



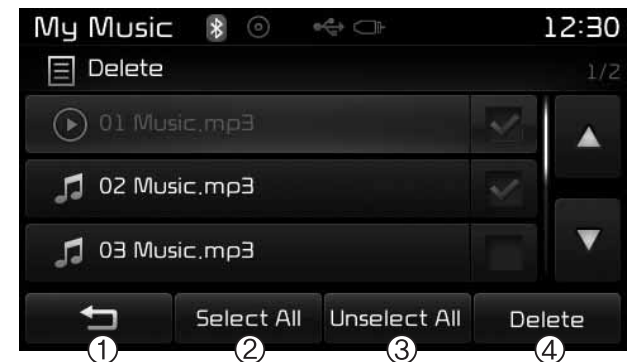

<RDS-mallit>





Paina  ( **Select All** ) painiketta tai valitse poistettavat tiedostot yksittäisesti. Kun tiedostot valitaan,  ( **Unselect All** ) ja  ( **Delete** ) painikkeet tulevat käytettäviksi.

- (1)  : Siirtyy edelliseen ruutuun
- (2) Valitse kaikki: Valitsee kaikki tiedostot
- (3) Poista valinnat: Poistaa kaikki tiedostovalinnat
- (4) Poista: Poistaa valitut tiedostot

Kun olet valinnut poistettavat tiedostot, paina  ( **Delete** ) painiketta poistaaksesi ne.

## \* HUOMAUTUS

- Järjestelmään voidaan tallentaa enintään 6 000 tiedostoa, mikäli muistia on käytettävissä.
- Samaa tiedostoa voidaan kopioida enintään 1 000 kertaa.
- Tarkastaaksesi muistitiedot, mene **SETUP** ▶ [System] ▶ [Memory Information].

## \* HUOMAUTUS - *Bluetooth*<sup>®</sup>-äänentoiston käyttäminen

- Langatonta *Bluetooth*<sup>®</sup>-äänentoistoa voidaan käyttää ainoastaan, kun *Bluetooth*<sup>®</sup>-puhelin on yhdistetty.
- *Bluetooth*<sup>®</sup>-äänentoisto ei tule käytettäväksi, kun yhdistettävä matkapuhelin ei tue tätä toimintoa.
- Jos *Bluetooth*<sup>®</sup>-äänentoiston aikana järjestelmään yhdistetään toinen *Bluetooth*<sup>®</sup>-puhelin, musiikin toisto myös pysäytetään.
- Kappaleen vaihtopainikkeiden (ylös/alas) painaminen *Bluetooth*<sup>®</sup>-äänentoiston aikana voi aiheuttaa painikeääniä joissain matkapuhelimissa.
- *Musiikin suoratoisto langattomalla Bluetooth*<sup>®</sup>-tekniikalla ei ehkä ole tuettu joissain matkapuhelimissa.

(Jatkuu)

(Jatkuu)

- Kun palaat langattomaan *Bluetooth*<sup>®</sup>-äänentoistotilaan puhelun lopettamisen jälkeen, tila ei välttämättä käynnisty uudelleen automaattisesti joissain matkapuhelimissa.
- Puhelun tekeminen tai sen vastaanottaminen *Bluetooth*<sup>®</sup>-äänentoiston aikana voi johtaa äänihäiriöihin.

## **Bluetooth®-äänentoistotila (Bluetooth®-tekniikalla varustetuissa malleissa)**

### **Bluetooth®-äänentoistotilan käyttäminen**

#### **Bluetooth® -äänentoiston toisto-/taukotoiminto**

Kun Bluetooth®-laite liitetään järjestelmään, oikea tila kytkeytyy automaattisesti.



Paina **▶ ||** painiketta toiston aikana pitääksesi tauon toistossa ja paina **▶ ||** painiketta jatkaaksesi sitä.

## **\* HUOMAUTUS**

Toisto-/taukotoiminto saattaa toimia erilailla riippuen matkapuhelinmallista.

### **Tiedoston vaihtaminen**

Paina **SEEK TRACK** painiketta siirtyäksesi edelliseen tai seuraavaan tiedostoon.

### **Yhteyden muodostaminen**

Jos langatonta Bluetooth®-laitetta ei ole yhdistetty, paina **SETUP** ▶ [Phone] painiketta näyttääksesi Bluetooth®-yhdistysruudun.

Voit käyttää puhelimen pariliitos-, yhdistys/yhteyden katkaisu- ja poistotoimintoja Bluetooth®-puhelimellasi.

## **\* HUOMAUTUS**

- Jos Bluetooth®-äänentoisto ei toimi oikein tarkasta, on toiminto kytketty pois päältä seuraavista valikoista: **SETUP** ▶ [Phone] ▶ [Audio streaming] (äänen suoratoisto). Jos toiminto on pois päältä, siirry takaisin ja yritä uudelleen.
- Jos musiikkia ei vielä toisteta matkapuhelimessa Bluetooth®-äänentoistotilan vaihtamisen jälkeen, toistopainikkeen painaminen kerran voi kytkeä toistotilan päälle. Tarkasta, että musiikkia toistetaan Bluetooth®-laitteesta sen jälkeen, kun olet vaihtanut Bluetooth®-äänentoistotilaan.

### **Langaton Bluetooth®-tekniikka (RDS ja Bluetooth®-tekniikalla varustetuissa malleissa)**

### **Langattoman Bluetooth®-handsfreen käyttäminen**

- Langattomalla Bluetooth®-tekniikalla viitataan lyhyen kantaman langattomaan verkkotekniikkaan, joka käyttää 2,45 GHz taajuutta yhdistämään erilaisia laitteita eri etäisyyksiltä.
- Langaton Bluetooth®-tekniikka tukee tietokoneita, ulkoisia laitteita, Bluetooth®-puhelimia, kämmentietokoneita ja erilaisia elektronisia laitteita autojen toimintaympäristössä mahdollistaen suuren tiedonsiirtonopeuden ilman erillisen yhteyskaapelin käyttöä.
- Langattomalla Bluetooth®-handsfreellä viitataan laitteistoon, joka mahdollistaa puhelujen tekemisen Bluetooth®-matkapuhelimella vaivattomasti äänentoistojärjestelmän kautta.

### **HUOMIO**

- **Langaton Bluetooth®-handsfree on varuste, joka helpottaa kuljettajaa turvallisessa ajotavassa. Langattoman Bluetooth®-puhelimien yhdistäminen auton äänentoistojärjestelmään mahdollistaa käyttäjän vaivattoman puheluiden tekemisen, puheluiden vastaamisen sekä yhteystietojen hallinnan. Ennen kuin käytät Bluetooth®-tekniikkaa, tutustu huolellisesti tämän käyttöoppaan sisältöön.**
- **Toimintojen liiallinen käyttö ajon aikana saattaa johtaa huolimattomaan ajotapaan, joka voi johtaa onnettomuuksiin.**
- **Älä käytä laitetta liikaa ajon aikana.**
- **Näytön pitkäaikainen katseleminen on vaarallista ja voi johtaa onnettomuuksiin. Katso näyttöön ajon aikana vain lyhyesti.**

**\* HUOMAUTUS - Langattoman Bluetooth®-puhelimien yhdistäminen**

- Ennen kuin yhdistät matkapuhelimen äänentoistojärjestelmään tarkasta, tukeeko matkapuhelin langattomia Bluetooth®-toimintoja.
- Vaikka puhelimessa olisi Bluetooth®-tuki, puhelinta ei löydetä laitehaussa, jos se ei ole näkyvässä tilassa tai sen Bluetooth®-toiminto on kytketty pois päältä. Aseta puhelin näkyvään tilaan tai kytke Bluetooth®-tekniikka päälle ennen kuin aloitat haun/yhdistämisen auton äänentoistojärjestelmällä.

(Jatkuu)

(Jatkuu)

- Jos et halua, että Bluetooth®-puhelimeen yhdistetään automaattisesti, kokeile seuraavia toimenpiteitä.
  1. Sammuta Bluetooth®-toiminto matkapuhelimestasi.
    - Lisätietoja matkapuhelimen Bluetooth®-toiminnoista löydät matkapuhelimen käyttöoppaasta.
  2. Sammuta Bluetooth®-toiminto auton äänentoistojärjestelmästä.
    - Sammuttaaksesi Bluetooth®-toiminnon auton äänentoistojärjestelmästä, siirry **SETUP** > [Phone] ja sammuta [turn off] Bluetooth®-tekniikka käytöstä.
- Pysäköi ajoneuvo, kun yhdistät matkapuhelinta auton äänentoistojärjestelmään.

(Jatkuu)

(Jatkuu)

- Bluetooth®-yhteys saattaa katketa ajoittain joissain matkapuhelimisissa. Noudata näitä vaiheita ja yritä uudelleen.
  1. Kytke Bluetooth®-toiminto matkapuhelimesta pois päältä ja uudelleen päälle ja yritä sitten uudelleen.
  2. Kytke matkapuhelimen virta pois päältä ja uudelleen päälle ja yritä uudelleen.
  - 3 Poista matkapuhelimen akku kokonaan, käynnistä puhelin ja yritä sitten uudelleen.
  4. Käynnistä äänentoistolaite ja yritä uudelleen.
  5. Poista kaikki pariksi liitetyt laitteet, tee pariliitos ja yritä uudelleen.
- Handsfree-puhelun äänenvoimakkuus ja laatu saattavat vaihdella matkapuhelimesta riippuen.

(Jatkuu)

**(Jatkuu)**

- Äänentoisto tukee seuraavia *Bluetooth*<sup>®</sup>-toimintoja. Kaikkia toimintoja ei ehkä ole tuettu riippuen *Bluetooth*<sup>®</sup>-laitteestasi.
  - Puhelujen tekeminen ja vastaanottaminen *Bluetooth*<sup>®</sup>-handsfree-toiminnolla
  - Valikkotoiminnot puhelun aikana (yksityispuhelu, odottavan puhelun vaihto, lähtökanavan äänenvoimakkuus)
  - Puheluhistorian lataus
  - Yhteystietojen lataus
  - Yhteystietojen/puheluhistorian automaattinen lataus
  - Langattoman *Bluetooth*<sup>®</sup>-laitteen automaattinen yhdistäminen - *Bluetooth*<sup>®</sup>-äänentoisto
- Järjestelmään voidaan muodostaa pariaksi enintään viisi *Bluetooth*<sup>®</sup>-laitetta.
- Ainoastaan yksi *Bluetooth*<sup>®</sup>-laite voidaan yhdistää kerrallaan.

**(Jatkuu)****(Jatkuu)**

- Muita laitteita ei voida muodostaa pariaksi silloin, kun *Bluetooth*<sup>®</sup>-laite on valmiiksi yhdistetty.
- Kun langatonta *Bluetooth*<sup>®</sup>-laitetta yhdistetään, yhdistämisprosessia ei voida keskeyttää.
- Ainoastaan *Bluetooth*<sup>®</sup>-handsfree-toimintoon ja *Bluetooth*<sup>®</sup>-äänentoistoon liittyvät toiminnot ovat käytettävissä tässä järjestelmässä.
- Normaalitoiminnot ovat käytettävissä ainoastaan laitteissa, jotka tukevat Handsfree- ja äänentoistotoimintoja (esim. *Bluetooth*<sup>®</sup>-matkapuhelimet tai *Bluetooth*<sup>®</sup>-audiolaitteet).
- Vain yhtä toimintoa voidaan käyttää kerrallaan: *Bluetooth*<sup>®</sup>-Handsfree tai *Bluetooth*<sup>®</sup>-äänentoisto. (*Bluetooth*<sup>®</sup>-äänentoiston ollessa käytössä suoratoisto keskeytyy, jos *Bluetooth*<sup>®</sup>-toiminnon puhelinrutu avataan).

**(Jatkuu)****(Jatkuu)**

- Jos yhdistetyn *Bluetooth*<sup>®</sup>-laitteen yhteys katkeaa jostain syystä, kuten poistumisesta toiminta-alueelta, laitteen kytkemisestä pois päältä tai *Bluetooth*<sup>®</sup>-tekniikan yhteysvirheestä, *Bluetooth*<sup>®</sup>-laitetta aloitetaan etsimään automaattisesti ja yhdistetään mikäli mahdollista.
- Järjestelmän sijoittaminen sähkömagneettiseen ympäristöön voi lisätä häiriöäänien esiintymistä.

## Bluetooth®-laitteen muodostaminen pariiksi

### Mitä tarkoittaa langattoman Bluetooth®-laitteen muodostaminen pariiksi?

Pariiksi muodostaminen on tapahtuma, jossa Bluetooth®-puhelin tai -laite synkronoidaan auton äänentoistojärjestelmän kanssa. Pariiksi muodostaminen on välttämätöntä Bluetooth®-tekniikan yhdistämiseksi ja sen toimintojen käyttämiseksi.

## Pariiksi muodostaminen PHONE-painikkeella / ohjauspyörän kauko-ohjaimen painikkeella

### Kun yhtään laitetta ei ole muodostettu pariiksi

1. Paina **PHONE** painiketta tai ohjauspyörän kauko-ohjauksen  painiketta. Seuraava ruutu näytetään.
2. Paina **OK** painiketta avataksesi puhelimen parimuodostamisen ruudun.



- (1) Laite: Laitteen nimi näytetään Bluetooth® -laitteen löydyttyä
- (2) Salasana: Salasana, jota käytetään laitteen pariliitoksen muodostamisessa
3. Etsi ja valitse auton äänentoistojärjestelmä Bluetooth®-laitteella (esim. matkapuhelin).
4. Hetken kuluttua näytölle ilmestyy ruutu, johon salasana voidaan syöttää.  
Syötä tähän salasana "0000" muodostaaksesi Bluetooth®-laitteen pariiksi auton äänentoistojärjestelmän kanssa.

5. Kun pariliitos on muodostettu, seuraava ruutu ilmestyy näytölle.

## \* HUOMAUTUS



- Jos langattomat *Bluetooth*<sup>®</sup>-laitteet on muodostettu pariksi, mutta yksikään niistä ei ole yhdistetty, **PHONE** painikkeen tai ohjauspyörän kauko-ohjauksen  painikkeen painaminen avaa seuraavan ruudun. Paina [Pair] painiketta muodostaaksesi uuden laitteen pariksi tai paina [Connect] yhdistääksesi aiemmin pariksi muodostetun laitteen.

## Pariksi muodostaminen [PHONE] asetusten kautta

Paina **SETUP** painiketta ▶ Valitse [Phone] ▶ Valitse [Pair Phone] ▶ Valitse  TUNE-säätimellä

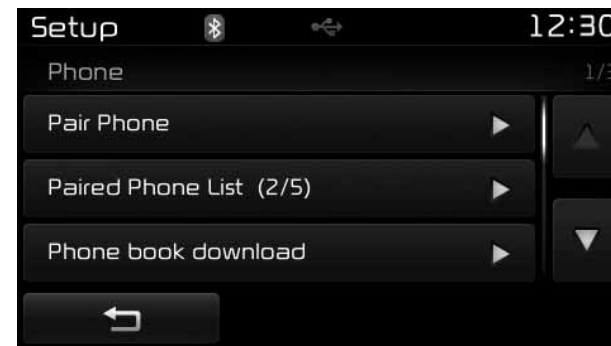

1. Seuraavat vaiheet ovat samat kuin vaiheet, jotka on kuvailtu kappaleessa "Kun yhtään laitetta ei ole muodostettu pariksi".

## \* HUOMAUTUS

- Puhelimen pariksi muodostaminen kestää noin yhden minuutin. Pariksi muodostaminen epäonnistuu, jos laitetta ei muodosteta pariksi annetussa ajassa. Jos pariksi muodostaminen epäonnistuu, sinun on aloitettava toimenpide alusta.
- Yleisesti useimmat langattomalla *Bluetooth*<sup>®</sup>-tekniikalla varustetut laitteet yhdistävät automaattisesti pariliitoksen suorituksen jälkeen. Kuitenkin jotkut laitteet saattavat vaatia erillisen hyväksymisvaiheen yhdistämisen suorittamiseksi. Tarkasta ennen käyttöä, että *Bluetooth*<sup>®</sup>-järjestelmä yhdistetty oikein matkapuhelimesi kanssa.
- Pariksi muodostettujen *Bluetooth*<sup>®</sup>-laitteiden luetteloa voidaan katsoa **SETUP** ▶ [Phone] ▶ [Paired Phone List]-valikosta.



## Laitteen yhdistäminen

Paina **SETUP** painiketta ▶ Valitse [Phone] ▶ Valitse [Paired Phone List]



- (1) Yhdistetty puhelin : Nykyinen yhdistetty laite
- (2) Pariksi muodostettu puhelin : Pariksi muodostettu laite, jota ei ole yhdistetty

Valitse pariksi muodostettujen laitteiden luettelosta laite, jonka haluat yhdistää, ja paina sitten **Bluetooth** painiketta.



## Prioriteetin muuttaminen

### *Mikä on Prioriteetti?*

Äänentoistojärjestelmään voidaan muodostaa pari enintään viisi *Bluetooth®*-laitetta. Tämän vuoksi "Change Priority"-toimintoa voidaan käyttää asettamaan pari muodostetuille puhelimille yhdistämisprioriteetti. Kuitenkin viimeksi yhdistetty puhelin on asetettu aina korkeimpaan prioriteettiin.

Paina **SETUP** painiketta ▶ Valitse [Phone] ▶ Valitse [Paired Phone List]



Valitse puhelin, jonka haluat vaihtaa korkeimman prioriteetin laitteeksi pari muodostettujen puhelimien luettelosta, paina sitten **↑** painiketta valikosta. Valittu laite muutetaan korkeimpaan prioriteettiin.

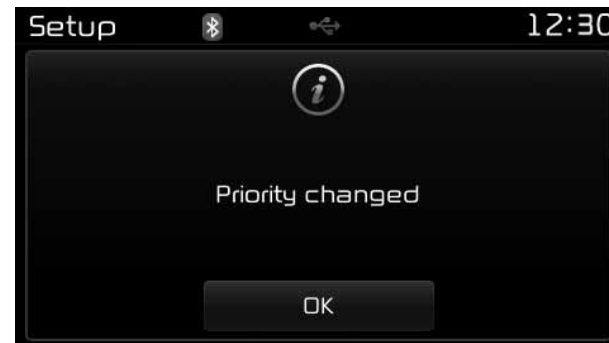

### \* HUOMAUTUS

Kun laite on yhdistetty, vaikka vaihtaisit prioriteetin toiseen laitteeseen, nykyisellä laitteella pysyy aina korkein prioriteetti.

## Laitteen yhteyden katkaiseminen

Paina **SETUP** painiketta ▶ Valitse [Phone] ▶ Valitse [Paired Phone List]



Valitse pari muodostettujen laitteiden luettelosta nykyisin yhdistetty laite ja paina **ⓧ** painiketta.

## Laitteen poistaminen

Paina **SETUP** painiketta ▶ Valitse [Phone] ▶ Valitse [Paired Phone List]



Valitse pariaksi muodostettujen puhelinten luettelosta laite, jonka haluat poistaa ja paina **🗑️** painiketta.

### \* HUOMAUTUS

- Kun poistat nykyisin yhdistettyä laitetta, laitteen yhteys katkaistaan automaattisesti poistotoimenpiteen jatkamiseksi.
- Jos pariaksi muodostettu *Bluetooth*<sup>®</sup>-laite poistetaan, järjestelmän laitekohtainen puheluhistoria ja yhteystiedot myös poistetaan.
- Käyttääksesi poistettua puhelinta uudelleen, sinun on muodostettava laite pariaksi uudelleen.

## LANGATTOMAN *Bluetooth*<sup>®</sup>-tekniikan käyttäminen

### PUHELIMEN VALIKKORUUTU

#### *Puhelinvalikot*

Kun *Bluetooth*<sup>®</sup>-laite on yhdistetty, paina **PHONE** painiketta näyttääkseen puhelimen valikkoruudun.

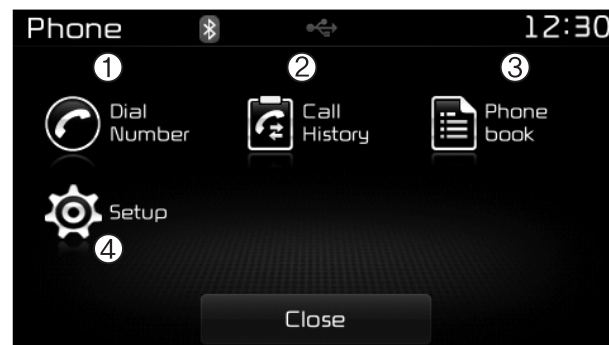

- (1) Soita numeroon: Näyttää soittoruudun, josta numerot voidaan valita puhelun tekemiseksi
- (2) Soittohistoria: Näyttää puheluhistorian luetteloruudun.

- (3) Yhteystiedot: Näyttää yhteystietojen luetteloruudun
- (4) Asetukset: Näyttää puhelimeen liittyvät asetukset

### \* HUOMAUTUS

- Jos painat [Call History] painiketta, mutta soittohistoriadataa ei ole, näytölle ilmestyy kehote, joko kysy halutaanko soittohistoria ladata.
- Jos painat [Phone book] painiketta, mutta yhteystietoja ei ole, näytölle ilmestyy kehote, joko kysy halutaanko yhteystiedot ladata.
- Tämä toiminto ei ehkä ole tuettu joissain matkapuhelimissa. Lisätietoja lataustuesta löydät matkapuhelimesi käyttöoppaasta.

## Soittaminen syötettyyn puhelinnumeroon

Paina **PHONE** painiketta ▶ Valitse [Dial Number]



- (1) Numeronäppäimistö: käytetään puhelinnumeron syöttämiseen
- (2) Soita: jos numero on syötetty, soitto numeroon aloitetaan. Jos numeroa ei ole syötetty, puhelu-historian ruutu avautuu.
- (3) Lopeta: poistaa syötetyn puhelinnumeron
- (4) Poista: poistaa syötetyt numerot yksi kerrallaan

## Puheluihin vastaaminen

### *Puheluun vastaaminen*

Kun *Bluetooth*<sup>®</sup>-laite on yhdistetty, seuraava ruutu ilmestyy näytölle vastaamisen yhteydessä.



- (1) Soittaja: näyttää toisen osapuolen nimen, kun soittava numero on tallennettu yhteystietoihin
- (2) Saapuva numero: näyttää vastaanotettavan numeron
- (3) Hyväksy: hyväksy vastaanotettava puhelu
- (4) Hylkää: hylkää vastaanotettava puhelu

## \* HUOMAUTUS

- Kun vastaanotettavan puhelun ponnahdusikkuna näytetään, useimmat äänentoisto- ja asetustilojen toiminnot eivät ole käytettävissä. Ainoastaan soiton äänenvoimakkuus on käytettävissä.
- Puhelinnumeroa ei ehkä näytetä oikein joissain matkapuhelimissa.
- Kun puheluun vastataan matkapuhelimella, soittotila vaihtuu automaattisesti yksityiseksi.

## Handsfree-puhelun aikana



- (1) Soittaja: näyttää toisen osapuolen nimen, jos soittava numero on tallennettu yhteystietoihin
- (2) Saapuva numero: näyttää vastaanotettavan numeron
- (3) Puheluaika: näyttää kestoajan
- (4) Lopeta: lopettaa puhelun
- (5) Yksityispuhelu: vaihtaa yksityispuhelutilaan
- (6) Lähtökanavan äänenvoimakkuus: säätää toisen osapuolen kuulemaa äänenvoimakkuutta
- (7) Mykistys: Kytkee mikrofonin mykistyksen päälle/pois

### \* HUOMAUTUS

Jos mikrofoni mykistetään, toinen osapuoli ei kykene kuulemaan ääntäsi.

## Soittohistoria

Paina **PHONE** painiketta ► Valitse [Call History]



Luettelo vastaanotetuista, soitetuista ja vastaamattomista puheluista näytetään.

Paina [Download] painiketta ladatakseen soittohistorian.

- (1) Soittohistoria:
  - Näyttää viimeisimmät puhelut (soittohistoria)
  - Yhdistää numeroon valittaessa
- (2) Lataa: viimeisimmän puheluhistorian lataus

### \* HUOMAUTUS

- Puheluhistorian luettelo näyttää enintään 30 soitettua, vastaanotettua ja vastaamatonta puhelua.
- Puheluhistorioiden lataamisen yhteydessä aikaisemmin tallennetut historiat poistetaan.
- Tuntemattomalla numerolla soittavia saapuvia numeroita ei tallenneta soittohistorialuetteloon.
- Aikaisemmin tallennetut yhteystiedot tallennetaan, vaikka laitteen yhteys katkaistaan ja yhdistetään uudelleen.
- Lataustoiminto ei ehkä ole tuettu joissain matkapuhelimissa. Tarkasta, onko *Bluetooth*<sup>®</sup>-laitteessa lataustoiminnon tukea.

## Yhteystiedot

Paina **PHONE** painiketta ► Valitse [Phone book]

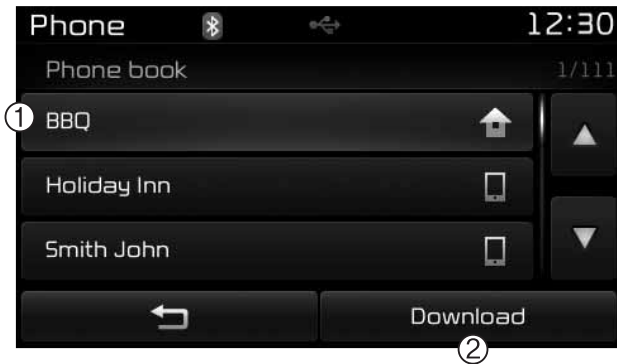

Tallennettujen yhteystietojen luettelo näytetään. Paina [Download] painiketta ladataksesi soittohistorian.

(1) Yhteystietoluettelo :

- Näyttää ladatun osoitekirjan yhteystiedot
- Yhdistää numeroon valittaessa

(2) Lataa: lataa osoitekirjan yhteystiedot

## \* HUOMAUTUS

- Enintään 1 000 yhteystietoa voidaan kopioida auton osoitekirjaan.
- Osoitekirjan lataamisen yhteydessä aikaisemmin tallennetut yhteystiedot poistetaan.
- Lataaminen ei ole mahdollista, jos yhteystietojen lataustoiminto on kytketty pois päältä langattomasta *Bluetooth*<sup>®</sup>-laitteesta. Lisäksi jotkut laitteet saattavat vaatia laitehyväksynnän latausta yritettäessä. Jos latausta ei voida suorittaa normaalisti, tarkasta langattoman *Bluetooth*<sup>®</sup>-laitteen asetukset tai näytön tila.
- Soittajan tunnistetietoja ei voida näyttää tallentamattomille soittajille.
- Lataustoiminto ei ehkä ole tuettu joissain matkapuhelimissa. Tarkasta, onko *Bluetooth*<sup>®</sup>-laitteessa lataustoiminnon tukea.

## Langaton Bluetooth®-tekniikka (Bluetooth®-tekniikalla varustetuissa malleissa)

### Bluetooth®-laitteen muodostaminen pariiksi

### Mitä tarkoittaa langattoman Bluetooth®-laitteen muodostaminen pariiksi?

Pariiksi muodostaminen on tapahtuma, jossa Bluetooth®-puhelin tai -laite synkronoidaan auton äänentoistojärjestelmän kanssa. Pariiksi muodostaminen on välttämätöntä Bluetooth®-tekniikan yhdistämiseksi ja sen toimintojen käyttämiseksi.

### Pariiksi muodostaminen PHONE-painikkeella / ohjauspyörän kauko-ohjaimen painikkeella

#### Kun yhtään laitetta ei ole muodostettu pariiksi

1. Paina **PHONE** painiketta tai ohjauspyörän kauko-ohjauksen  painiketta. Seuraava ruutu näytetään.
2. Paina **OK** painiketta avataksesi puhelimen parimuodostamisen ruudun.

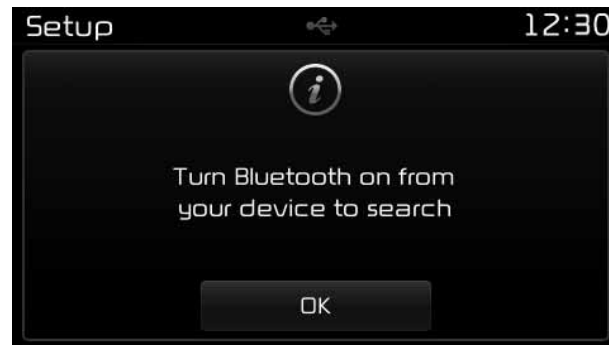

- (1) Auton nimi: Laitteen nimi näytetään Bluetooth® -laitteen löydyttyä
- (2) Salasana: Salasana, jota käytetään laitteen pariliitoksen muodostamisessa
3. Etsi ja valitse auton äänentoistojärjestelmä Bluetooth®-laitteella (esim. matkapuhelin).
4. Hetken kuluttua näytölle ilmestyy ruutu, johon salasana voidaan syöttää.  
Syötä tähän salasana "0000" muodostaaksesi Bluetooth®-laitteen pariiksi auton äänentoistojärjestelmän kanssa.
5. Kun pariliitos on muodostettu, seuraava ruutu ilmestyy näytölle.



## \* HUOMAUTUS



- Jos langattomat *Bluetooth*<sup>®</sup>-laitteet on muodostettu pariiksi, mutta yksikään niistä ei ole yhdistetty, **PHONE** painikkeen tai ohjauspyörän kauko-ohjauksen  painikkeen painaminen avaa seuraavan ruudun. Paina [Pair] painiketta muodostaaksesi uuden laitteen pariiksi tai paina [Connect] yhdistääksesi aiemmin pariiksi muodostetun laitteen.

## Pariiksi muodostaminen [PHONE] asetusten kautta

Paina **SETUP** painiketta Valitse [Phone] ▶ Valitse [Pair Phone] ▶ Valitse  TUNE-säätimellä

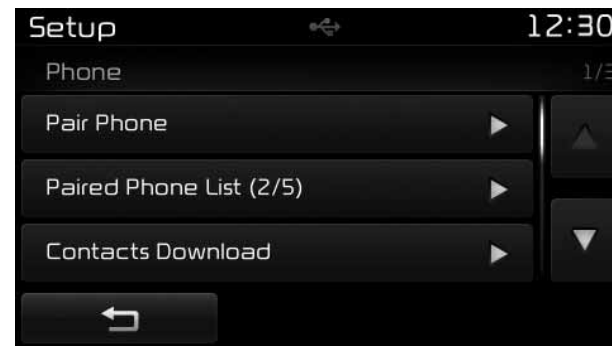

Seuraavat vaiheet ovat samat kuin vaiheet, jotka on kuvailtu kappaleessa "Kun yhtään laitetta ei ole muodostettu pariiksi".

## \* HUOMAUTUS

- Puhelimen pariiksi muodostaminen kestää noin yhden minuutin. Pariiksi muodostaminen epäonnistuu, jos laitetta ei muodosteta pariiksi annetussa ajassa. Jos pariiksi muodostaminen epäonnistuu, sinun on aloitettava toimenpide alusta.
- Yleisesti useimmat langattomalla *Bluetooth*<sup>®</sup>-tekniikalla varustetut laitteet yhdistävät automaattisesti pariliitoksen suorituksen jälkeen. Kuitenkin jotkut laitteet saattavat vaatia erillisen hyväksymisvaiheen yhdistämisen suorittamiseksi. Tarkasta ennen käyttöä, että *Bluetooth*<sup>®</sup>-järjestelmä yhdistetty oikein matkapuhelimesi kanssa.
- Pariiksi muodostettujen *Bluetooth*<sup>®</sup>-laitteiden luetteloa voidaan katsoa **SETUP** ▶ [Phone] ▶ [Paired Phone List]-valikosta.

## Laitteen yhdistäminen

Paina **SETUP** painiketta ▶ Valitse [Phone] ▶ Valitse [Paired Phone List]



- (1) Yhdistetty puhelin: nykyinen yhdistetty laite
- (2) Pariksi muodostettu puhelin: pariksi muodostettu laite, jota ei ole yhdistetty

Valitse pariksi muodostettujen laitteiden luettelosta laite, jonka haluat yhdistää, ja paina sitten **Connect** painiketta.



## Prioriteetin muuttaminen

### *Mikä on Prioriteetti?*

Äänentoistojärjestelmään voidaan muodostaa pariksi enintään viisi *Bluetooth*<sup>®</sup>-laitetta. Tämän vuoksi "Change Priority"-toimintoa voidaan käyttää asettamaan pariksi muodostetuille puhelimille yhdistämisprioriteetti. Kuitenkin viimeksi yhdistetty puhelin on asetettu aina korkeimpaan prioriteettiin.

Paina **SETUP** painiketta ▶ Valitse [Phone] ▶ Valitse [Paired Phone List]



Valitse puhelin, jonka haluat vaihtaa korkeimman prioriteetin laitteeksi pariksi muodostettujen puhelinten luettelosta, paina sitten **Change priority** -painiketta valikosta. Valittu laite muutetaan korkeimpaan prioriteettiin.

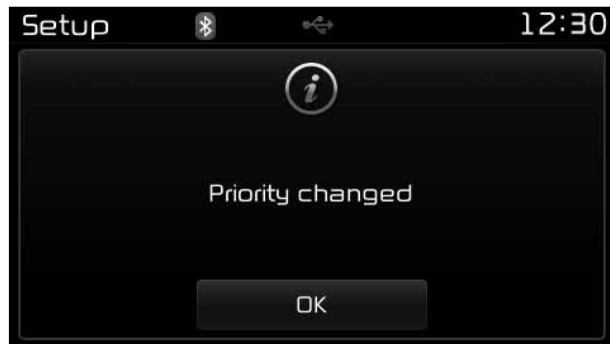

### \* HUOMAUTUS

Kun laite on yhdistetty, vaikka vaihtaisit prioriteetin toiseen laitteeseen, nykyisellä laitteella pysyy aina korkein prioriteetti.

### Laitteen yhteyden katkaiseminen

Paina **SETUP** -painiketta ▶ Valitse [Phone] ▶ Valitse [Paired Phone List]



Valitse pariksi muodostettujen laitteiden luettelosta nykyisin yhdistetty laite ja paina **Disconnect** -painiketta.

### Laitteen poistaminen

Paina **SETUP** -painiketta ▶ Valitse [Phone] ▶ Valitse [Paired Phone List]



Valitse pariksi muodostettujen puhelinten luettelosta laite, jonka haluat poistaa ja paina **Delete** -painiketta.

### \* HUOMAUTUS

- Kun poistat nykyisin yhdistettyä laitetta, laitteen yhteys katkaistaan automaattisesti poistotoimenpiteen jatkamiseksi.
- Jos pariksi muodostettu *Bluetooth*<sup>®</sup>-laite poistetaan, järjestelmän laitekohtainen puheluhistoria ja yhteystiedot myös poistetaan.
- Käyttääksesi poistettua puhelinta uudelleen, sinun on muodostettava laite pariksi uudelleen.

## LANGATTOMAN *Bluetooth*<sup>®</sup>-tekniikan käyttäminen

### PUHELIMEN VALIKKORUUTU

#### *Puhelinvalikot*

Kun *Bluetooth*<sup>®</sup>-laite on yhdistetty, paina **PHONE** painiketta näyttääksesi puhelimen valikkoruudun.



- (1) Soita numeroon: näyttää soittoruudun, josta numerot voidaan valita puhelun tekemiseksi
- (2) Soittohistoria: näyttää puheluhistorian luetteluudun.

- (3) Yhteystiedot: näyttää yhteystietojen luetteluudun
- (4) Asetukset: näyttää puhelimeen liittyvät asetukset

### \* HUOMAUTUS

- Jos painat [Call History] painiketta, mutta soittohistoriadataa ei ole, näytölle ilmestyy kehote, joko kysyy halutaanko soittohistoria ladata.
- Jos painat [contacts] painiketta, mutta yhteystietoja ei ole, näytölle ilmestyy kehote, joko kysyy halutaanko yhteystiedot ladata.
- Tämä toiminto ei ehkä ole tuettu joissain matkapuhelimissa. Lisätietoja lataustuesta löydät matkapuhelimesi käyttöoppaasta.

## Soittaminen syötettyyn puhelinnumeroon

Paina **PHONE** painiketta ► Valitse [Dial Number]



- (1) Numeronäppäimistö: käytetään puhelinnumeron syöttämiseen
- (2) Soita: jos numero on syötetty, soitto numeroon aloitetaan. Jos numeroa ei ole syötetty, puheluhistorian ruutu avautuu.
- (3) Lopeta: poistaa syötetyn puhelinnumeron
- (4) Poista: poistaa syötetyt numerot yksi kerrallaan

## Puheluihin vastaaminen

### *Puheluun vastaaminen*

Kun *Bluetooth*<sup>®</sup>-laite on yhdistetty, seuraava ruutu ilmestyy näytölle vastaamisen yhteydessä.



- (1) Soittaja: näyttää toisen osapuolen nimen, kun soittava numero on tallennettu yhteystietoihin
- (2) Saapuva numero: näyttää vastaanotettavan numeron
- (3) Hyväksy: hyväksy vastaanotettava puhelu
- (4) Hylkää: hylkää vastaanotettava puhelu

## \* HUOMAUTUS

- Kun vastaanotettavan puhelun ponnahdusikkuna näytetään, useimmat äänentoisto- ja asetustilojen toiminnot eivät ole käytettävissä. Ainoastaan soiton äänenvoimakkuus on käytettävissä.
- Puhelinnumeroa ei ehkä näytetä oikein joissain matkapuhelimissa.
- Kun puheluun vastataan matkapuhelimella, soittotila vaihtuu automaattisesti yksityiseksi.

## Handsfree-puhelun aikana



- (1) Soittaja: näyttää toisen osapuolen nimen, jos soittava numero on tallennettu yhteystietoihin
- (2) Saapuva numero: näyttää vastaanotettavan numeron
- (3) Puheluaika: näyttää kestoajan
- (4) Lopeta: lopettaa puhelun
- (5) Yksityispuhelu: vaihtaa yksityispuhelutilaan
- (6) Lähtökanavan äänenvoimakkuus: säätää toisen osapuolen kuulemaa äänenvoimakkuutta
- (7) Mykistys: kytkee mikrofonin mykistyksen päälle/pois

### \* HUOMAUTUS

Jos mikrofoni mykistetään, toinen osapuoli ei kykene kuulemaan ääntäsi.

## Soittohistoria

Paina **PHONE** painiketta ▶ Valitse [Call History]



Luettelo vastaanotetuista, soitetuista ja vastaamattomista puheluista näytetään.

Paina **Download** painiketta ladataksesi soittohistorian.

- (1) Soittohistoria:
  - Näyttää viimeisimmät puhelut (soittohistoria)
  - Yhdistää numeroon valittaessa
- (2) Lataa: viimeisimmän puheluhistorian lataus

## Yhteystiedot

Paina **PHONE** painiketta ▶ Valitse [Contacts]

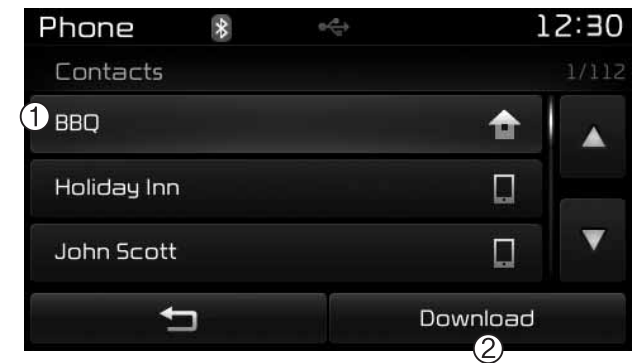

Tallennettujen yhteystietojen luettelo näytetään. Paina **Download** painiketta ladataksesi soittohistorian.

- (1) Yhteystietoluettelo:
  - Näyttää ladatut yhteystiedot
  - Yhdistää numeroon valittaessa
- (2) Lataa : Lataa yhteystiedot

**\* HUOMAUTUS**

- Enintään 1 000 yhteystietoa voidaan kopioida auton yhteystietoihin.
- Osoitekirjan lataamisen yhteydessä aikaisemmin tallennetut yhteystiedot poistetaan.
- Lataaminen ei ole mahdollista, jos yhteystietojen lataustoiminto on kytketty pois päältä langattomasta *Bluetooth*<sup>®</sup>-laitteesta. Lisäksi jotkut laitteet saattavat vaatia laitehyväksynnän latausta yritettäessä. Jos latausta ei voida suorittaa normaalisti, tarkasta langattoman *Bluetooth*<sup>®</sup>-laitteen asetukset tai näytön tila.
- Soittajan tunnistetietoja ei voida näyttää tallentamattomille soittajille.
- Lataustoiminto ei ehkä ole tuettu joissain matkapuhelimissa. Tarkasta, onko *Bluetooth*<sup>®</sup>-laitteessa lataustoiminnon tukea.



**\* HUOMAUTUS - Puheentunnistuksen käyttäminen**

- Kun käytät puheentunnistusta, ainoastaan käyttöoppaassa lueteloidut komennot ovat tuettuja.
- Muista, että puheentunnistusjärjestelmän toimiessa minkä tahansa muun kuin  painikkeen tai ruudun painaminen keskeyttää puheentunnistustilan.
- Paras puheentunnistusjärjestelmän suorituskyky saavutetaan, kun mikrofoni suunnataan kuljettajan päälle ja äänikomennot lausutaan oikeasta istumapaikasta.
- Seuraavissa tilanteissa puheentunnistus ei ehkä toimi oikein ulkopuolisen äänen johdosta.
  - Kun ikkunat ja kattoluukku ovat auki
  - Kun jäähdytys-/lämmitysjärjestelmän puhallus on voimakas
  - Ajettaessa tunnelissa
  - Ajettaessa epätasaisilla ja huonokuntoisilla teillä

(Jatkuu)

(Jatkuu)

- Kovalla sateella (kaatosateet, myrskytuulet)
- Puhelimeen liittyviä puhekomentoja voidaan käyttää ainoastaan, kun *Bluetooth*<sup>®</sup>-laite on yhdistetty.
- Kun halutaan tehdä puhelu lausumalla soittavan nimi, vastaava yhteystieto on oltava ladattu ja tallennettu äänentoistojärjestelmään.
- Kun olet ladannut yhteystiedot langattomalla *Bluetooth*<sup>®</sup>-tekniikalla, järjestelmässä kestää jonkun aikaa, että yhteystiedot saadaan muunnettua äänidataksi. Tämän aikana puheentunnistus ei ehkä toimi oikein.
- Lausu puhekomennot luonnollisesti ja selvästi, kuin normaalissa keskustelussa.

## PUHEENTUNNISTUS

### Puheentunnistuksen käyttäminen

#### *Puheentunnistuksen aloittaminen*

Paina lyhyesti ohjauspyörän kauko-ohjauksen  painiketta. Lausu komento

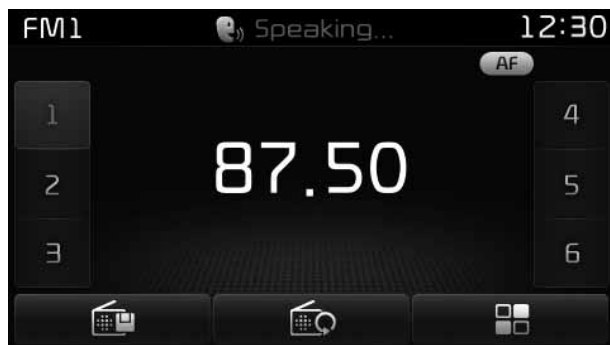

Jos puheentunnistus on [Normal Mode] -tilassa, järjestelmä sanoo "Please say a command. Beep~"

- Jos puheentunnistus on [Expert Mode] -tilassa, järjestelmästä kuuluu vain "Beep" äänimerkki.
- Vaihtaaksesi Normal Mode/Expert Mode -asetusta, siirry **SETUP** ► [System] ► [Prompt Feedback].

### \* HUOMAUTUS

Sano komennot ääniopasteen ja äänimerkin jälkeen, jotta tunnistus toimisi virheettömästi.

### *Kehoteviestien ohittaminen*

Kun kehoteviesti kuuluu, paina lyhyesti (alle 0,8 sekuntia) ohjauspyörän  painiketta

Kehoteviesti päättyy välittömästi ja järjestelmä antaa "beep" äänimerkin. After the "beep", say the voice command.

### *Puheentunnistuksen käynnistämisen uudelleen*

Kun järjestelmä odottaa komentoa, paina lyhyesti (alle 0,8 sekuntia) ohjauspyörän  painiketta

Komennon odotustila päättyy välittömästi ja järjestelmä antaa "beep" äänimerkin. After the "beep", say the voice command.

## PUHEENTUNNISTUKSEN PÄÄTTÄMINEN

Kun puheentunnistus on toiminnassa, paina ja pidä pohjassa (yli 0,8 sekuntia) ohjauspyörän  painiketta

### \* HUOMAUTUS

- Kun ohjauspyörän tai joitain laitteiston painikkeita painetaan puheohjausta käytettäessä, puheohjaus päättyy.
- Jos sanot "cancel" tai "end" järjestelmän odottaessa puhekomentoa, puheohjaus päättyy.
- Kun järjestelmä odottaa puhekomentoa, paina ja pidä ohjauspyörän  painiketta pohjassa lopettaaksesi puhekomennon.

\* Esimerkkejä puhekomentojen käytöstä

### • Puhekomennon aloittaminen

Painikkeen  lyhyt (alle 0,8 sekuntia) painallus:

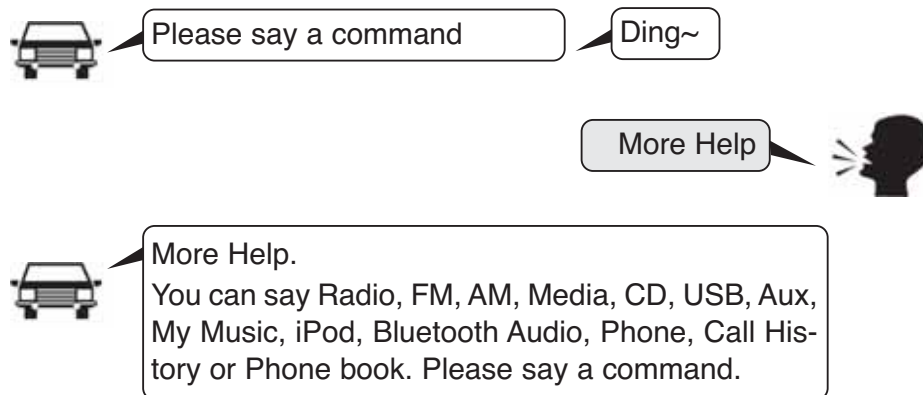

### • Puheentunnistuksen ohittaminen

Painikkeen  lyhyt (alle 0,8 sekuntia) painallus:

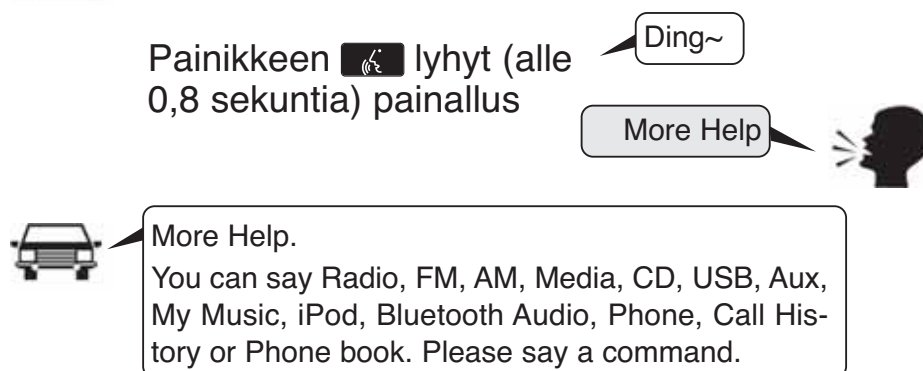

### • Lopeta puhekomento.

Painikkeen  lyhyt (alle 0,8 sekuntia) painallus:

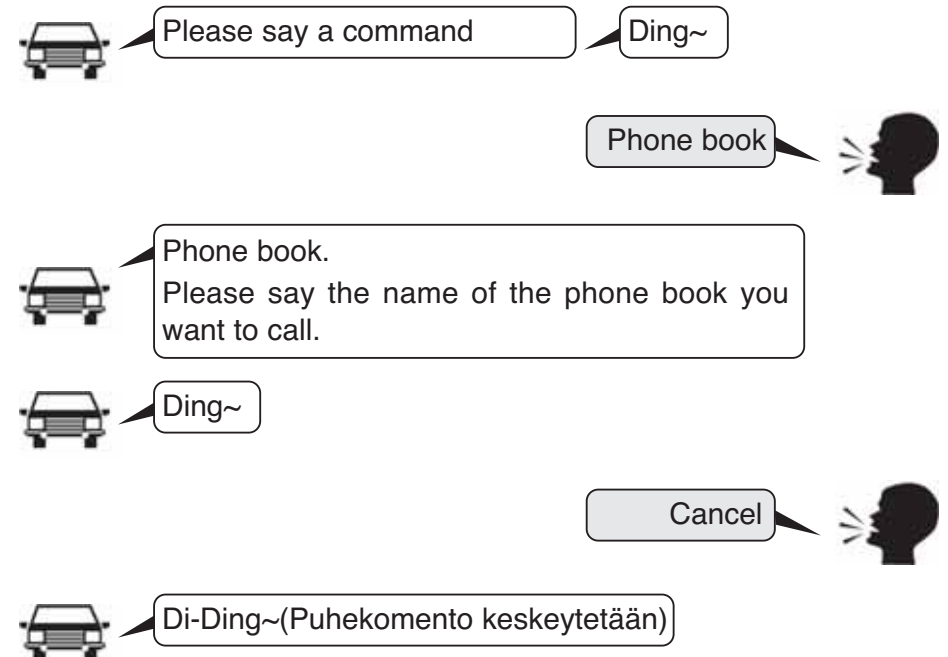

## Puhekomentojen luettelo

- Peruskomennot: Näitä komentoja voidaan käyttää tilanteesta riippumatta. (Kuitenkaan joitain komentoja ei tueta joissain erikoistilanteissa).

Komento	Toiminto
More Help	Antaa opastusta komennoista, joita voidaan käyttää kaikkialla järjestelmässä.
Help	Antaa opastusta komennoista, joita voidaan käyttää nykyisessä tilassa.
Call <Nimi>	Soittaa yhteystiedolle <Nimi>, joka on tallennettu osoitekirjaan, esim.) Call "John".
Phone	Antaa ohjeita puhelimeen liittyvissä komennoissa. Tämä komennon sanomisen jälkeen sano "Call History", "Phone book", "Dial Number" suorittaaksesi ko. toiminnon.
Call History	Näyttää puheluhistoriaikkunan.
Phone book	Näyttää yhteystiedot näytöllä. Kun olet sanonut tämän komennon, sano osoitekirjaan tallennettu yhteystieto yhdistääksesi automaattisesti numeroon.
Dial Number	Näyttää numeron syöttöruudun. Kun olet sanonut tämän komennon, voit lausua puhelinnumeron johon haluat yhdistää.
Redial	Yhdistää viimeksi soitettuun numeroon.
Radio	<ul style="list-style-type: none"> <li>• Näyttää seuraavan radioruudun radion kuuntelun aikana. (FM1 → FM2 → FMA → AM → AMA)</li> <li>• Näyttää viimeksi toistetun radioruudun, kun kuuntelet toista äänilähdettä.</li> </ul>

Komento	Toiminto
FM	<ul style="list-style-type: none"> <li>• Kun kuuntelet FM-radiota, järjestelmä säilyttää nykyisen tilan.</li> <li>• Kun kuuntelet toista äänilähdettä, järjestelmä näyttää viimeksi toistetun FM-ruudun,</li> </ul>
FM1(FM One)	Näyttää FM1-ruudun.
FM2(FM Two)	Näyttää FM2-ruudun.
FMA	Näyttää FMA-ruudun.
AM	Näyttää AM-ruudun.
AMA	Näyttää AMA-ruudun.
FM Preset 1~6	Toistaa parhaillaan kuunneltavaa lähetystä tallennetusta FM-esivalintapainikkeesta 1-6.
AM Preset 1~6	Toistaa lähetystä tallennetusta AM-esivalintapainikkeesta 1-6.
FM 87.5~107.9	Toistaa FM-lähetystä vastaavalta taajuudelta.
AM 530~1710	Toistaa AM-lähetystä vastaavalta taajuudelta.
TA on	Kytke liikennetiedotukset päälle
TA off	Kytke liikennetiedotukset pois päältä
News on	Kytke RDS News -toiminto päälle
News off	Kytke RDS News -toiminto pois päältä

Komento	Toiminto
Media	Siirtyy viimeksi toistetun median ruutuun.
Play Track 1~30	Jos musiikki-CD on syötetty, vastaava kappale toistetaan.
CD	Toistaa CD:lle tallennettua musiikkia.
Search CD	Siirtyy CD-levyn kappaleen valintaruutuun. <ul style="list-style-type: none"> <li>• Ääni-CD-levyjen ollessa käytössä siirry ruutuun ja sano kappaleen numero toistaaksesi vastaavan kappaleen.</li> <li>• Siirtyy MP3-CD-levyn tiedoston valintaruutuun. Tämän jälkeen käytä laitetta käsin valitaksesi toistettavan kappaleen.</li> </ul>
USB	Toistaa musiikkia USB-laitteelta.
Search USB	Siirtyy USB-laitteen tiedoston valintaruutuun. Tämän jälkeen käytä laitetta käsin valitaksesi toistettavan kappaleen.
iPod	Toistaa musiikkia iPodilta.
Search iPod	Siirtyy iPod-laitteen tiedoston valintaruutuun. Tämän jälkeen käytä laitetta käsin valitaksesi toistettavan kappaleen.
My Music	Toistaa My Music -hakemistoon tallennettua musiikkia.
Search My Music	Siirtyy My Music -hakemiston tiedoston valintaruutuun. Tämän jälkeen käytä laitetta käsin valitaksesi toistettavan kappaleen.

Komento	Toiminto
AUX (Auxiliary)	Toistaa järjestelmään liitettyä ulkoista laitetta.
Bluetooth Audio	Toistaa yhdistettyyn <i>Bluetooth</i> <sup>®</sup> -laitteeseen tallennettua musiikkia.
Mute	Mykistää radion tai musiikkitoiston.
Pardon?	Toistaa edellisen kommentin.
Cancel (Exit)	Päätää puheohjauksen.

- FM/AM-radiokomennot: komentoja, joita voidaan käyttää kuunneltaessa FM- tai AM-radiota.

Komento	Toiminto
Preset 1~6	Toistaa esivalintaan 1-6 tallennettua lähetystä.
Auto Store	Valitsee automaattisesti vahvimman vastaanottosignaalin omaavat radiokanavat ja tallentaa ne esivalintoihin 1-6.
Preset Save 1~6	Tallentaa nykyisen taajuuden esivalintaan 1-6.
Seek up	Toistaa seuraavaa vastaanotettavaa kanavaa.
Seek down	Toistaa edellistä vastaanotettavaa kanavaa.
Next Preset	Valitsee nykyistä seuraavan esivalintapaikan. (Esimerkki: jos nykyisin kuunneltava kanava on esivalinta 3, valitaan esivalinta 4).
Previous Preset	Valitsee nykyistä edeltävän esivalintapaikan. (Esimerkki: jos nykyisin kuunneltava kanava on esivalinta 3, valitaan esivalinta 2).
Scan	Selaa vastaanotettavia taajuuksia aloittaen nykyisestä toistaen jokaista seuraavaa kanavaa 10 sekuntia.
Preset Scan	Siirtyy nykyistä seuraavia esivalintakanavia toistaen niitä 10 sekuntia kerrallaan.
AF on	Kytkee AF-toiminnon (vaihtoehtoinen taajuus) päälle
AF off	Kytkee AF-toiminnon (vaihtoehtoinen taajuus) pois päältä
Region	Kytkee Region-paikallisojelmat päälle

- Ääni-CD-komennot: komennot, joita voidaan käyttää kuunneltaessa ääni-CD-levyä.

Komento	Toiminto
Region off	Kytkee Region-paikallisojelmat pois päältä
Program Type	Siirtyy RDS-ohjelmatyyppin valintaruutuun. Tämän jälkeen käytä laitetta käsin valitaksesi halutun ohjelmatyyppin.
Random	Toistaa CD-levyn kappaleita satunnaisesti.
Random Off	Peruuttaa satunnaistoiston ja toistaa kappaleita peräkkäisessä järjestyksessä.
Repeat	Toistaa nykyistä kappaletta yhä uudelleen ja uudelleen.
Repeat Off	Peruuttaa jatkuvan toiston ja toistaa kappaleita peräkkäisessä järjestyksessä.
Next Track	Toistaa seuraavan kappaleen.
Previous Track	Toistaa edellisen kappaleen.
Scan	Selaa jokaista kappaletta 10 sekuntia seuraavasta kappaleesta alkaen.
Track 1~30	Toistaa halutun kappaleen numeron.
Search Track	Siirtyy kappaleen valintaruutuun. Tämän jälkeen lausu kappaleen nimi toistaaksesi kyseisen kappaleen.
Information	Näyttää nykyisen kappaleen tiedot.



- MP3-CD/USB-komennot: komennot, joita voidaan käyttää kuunneltaessa CD:lle tai USB-laitteelle tallennettua musiikkia.

Komento	Toiminto
Random	Toistaa kaikki nykyisen kansion tiedostot satunnaisesti.
All Random	Toistaa kaikki tallennetut tiedostot satunnaisesti.
Random Off	Peruuttaa satunnaistoiston ja toistaa tiedostoja peräkkäisessä järjestyksessä.
Repeat	Toistaa nykyistä tiedostoa jatkuvasti.
Folder Repeat	Toistaa kaikkia nykyisen hakemiston tiedostoja jatkuvasti uudelleen.
Repeat Off	Peruuttaa jatkuvan toiston ja toistaa tiedostoja peräkkäisessä järjestyksessä.
Next File	Toistaa seuraavan tiedoston.
Previous File	Toistaa edellisen tiedoston.
Scan	Selaa jokaista tiedostoa 10 sekuntia seuraavasta tiedostosta alkaen.
Search File	Siirtyy tiedoston valintaruutuun.
Search Folder	Siirtyy hakemiston valintaruutuun.
Information	Näyttää nykyisen tiedoston tiedot.
Copy	Kopio nykyisen tiedoston My Music -hakemistoon.

- iPod-komennot: komennot, joita voidaan käyttää iPod-toiston aikana.

Komento	Toiminto
All Random	Toistaa kaikki tallennetut kappaleet satunnaisesti.
Random	Toistaa kaikki nykyisen kategorian kappaleet satunnaisesti.
Random Off	Peruuttaa satunnaistoiston ja toistaa kappaleita peräkkäisessä järjestyksessä.
Repeat	Toistaa nykyistä kappaletta jatkuvasti.
Repeat Off	Peruuttaa jatkuvan toiston ja toistaa kappaleita peräkkäisessä järjestyksessä.
Next Song	Toistaa seuraavan kappaleen.
Previous Song	Toistaa edellisen kappaleen.
Search Song	Siirtyy kappaleen valintaruutuun.
Information	Näyttää nykyisen kappaleen tiedot.

- My Music -komennot: komennot, joita voidaan käyttää My Music -hakemiston toiston aikana.

Komento	Toiminto
Random	Toistaa kaikki tallennetut tiedostot satunnaisesti.
Random Off	Peruuttaa satunnaistoiston ja toistaa tiedostoja peräkkäisessä järjestyksessä.
Repeat	Toistaa nykyistä tiedostoa jatkuvasti.
Repeat Off	Peruuttaa jatkuvan toiston ja toistaa tiedostoja peräkkäisessä järjestyksessä.
Next File	Toistaa seuraavan tiedoston.
Previous File	Toistaa edellisen tiedoston.
Scan	Selaa jokaista tiedostoa 10 sekuntia seuraavasta tiedostosta alkaen.
Search File	Siirtyä tiedoston valintaruutuun.
Information	Näyttää nykyisen tiedoston tiedot.
Delete	Poistaa nykyisen kappaleen. Tämän jälkeen käydään läpi ylimääräinen vahvistusvaihe.
Delete All	Poistaa kaikki My Music -hakemistoon tallennetut tiedostot. Tämän jälkeen käydään läpi ylimääräinen vahvistusvaihe.

- Bluetooth®-äänentoiston komennot: komennot, joita voidaan käyttää puhelimen musiikin toiston aikana.

Komento	Toiminto
Play	Jatkaa pysäytetyn kappaleen toistoa.
Tauko	Pysäyttää nykyisen kappaleen toiston.

## ASETUKSET (RDS-mallit) AM111A4EE

### Käynnistystila

Paina **SETUP** painiketta näyttääkseen asetusruudun.

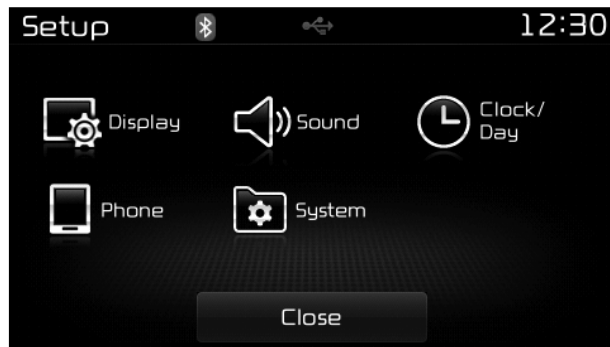

Voit valita ja säätää asetuksia seuraavista toiminnoista: [Display], [Sound], [Clock/Day], [Phone] ja [System].

### Näytön asetukset

#### Kirkkauden säätäminen

Paina **SETUP** painiketta ▶ Valitse [Display] ▶ Valitse [Brightness]



Käytä ◀, ▶ painikkeita säätääkseen näytön kirkkautta tai aseta kirkkaus automaatti-, päivä- tai yötilaan.

Paina **Default** painiketta nollataksesi.

- (1) Automaattinen: Säätää kirkkautta automaattisesti
- (2) Päivä : Ylläpitää jatkuvasti suurta kirkkautta
- (3) Yö: Ylläpitää jatkuvasti alhaista kirkkautta

#### Ponnahdusruututila

Paina **SETUP** painiketta ▶ Valitse [Display] ▶ Valitse [Pop-up Mode]

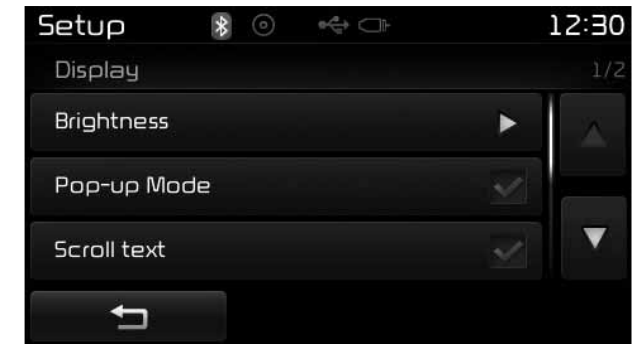

Tätä toimintoa käytetään näyttämään ponnahdusruutuja radio- ja media-tiloja avattaessa.

Kun tämä toiminto kytketään päälle, painikkeen **RADIO** tai **MEDIA** painaminen näyttää ponnahdusikkunaruudun.

#### \* HUOMAUTUS

Media ponnahdusruutu voidaan näyttää ainoastaan, kun vähintään kaksi media-tilaa on yhdistetty.

## Tekstin vieritystoiminto (Scroll Text)

Paina **SETUP** painiketta ▶ Valitse [Display] ▶ Valitse [Scroll text]



Tätä toimintoa käytetään näytöllä näkyvän tekstin vierittämiseen, kun se on liian pitkä kerralla näytettäväksi.

Kytkeyttäessä tekstiä vieritetään toistuvasti. Kytkeyttäessä pois päältä tekstiä vieritetään vain kerran.

## MP3-tietonäyttö

Paina **SETUP** painiketta ▶ Valitse [Display] ▶ Valitse [Song Info]

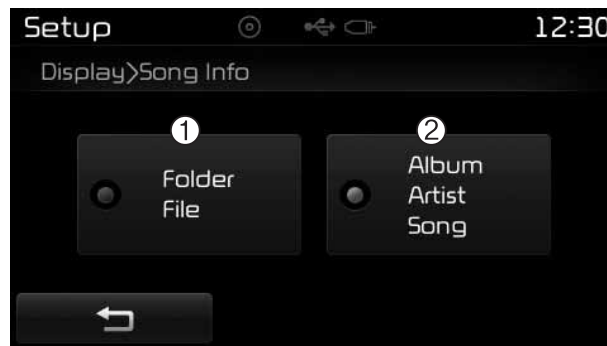

Tätä toimintoa käytetään vaihtamaan näytöllä näkyviä tietoja USB ja MP3 CD -tiloissa

- (1) Folder File: näyttää tiedoston ja kansion nimen
- (2) Album Artist Song: näyttää albumin/esittäjän/kappaleen nimen

## Ääniasetukset

### Ääniasetukset

Paina **SETUP** painiketta ▶ Valitse [Sound] ▶ Valitse [Audio Setting]



Käytä ◀, ▶, ▲, ▼ painikkeita säätääksesi Fader/Balance-tasapainon asetuksia.

Käytä **-**, **+** painikkeita säätääksesi Basso-/Keskialue-/Diskanttiasetuksia.

Paina **Default** painiketta nollataksesi.

### SDVC (Speed Dependent Volume Control)

Paina **SETUP** painiketta ▶ Valitse [Sound] ▶ Valitse [Speed Dependent Vol.]



Äänenvoimakkuutta hallitaan automaattisesti ajoneuvon nopeuden mukaan. SDVC voidaan säätää seuraaviin tiloihin: Off/Low/Mid/High.

### Puheentunnistuksen asetukset

Paina **SETUP** painiketta ▶ Valitse [Sound] ▶ Valitse [Volume Dialogue]



Käytä **-**, **+** painikkeita puhekomentojen palautteen äänenvoimakkuuden säätämiseen.

## Kosketusnäytön äänenvoimakkuus

Paina **SETUP** painiketta ▶ Valitse [Sound] ▶ Valitse [Touch Screen Beep]

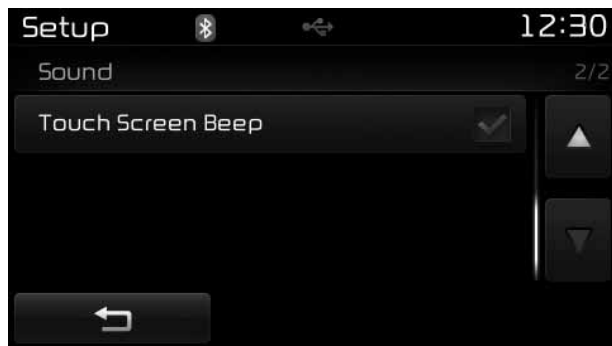

Tätä toimintoa käytetään kosketusnäytön merkkiäänien kytkemiseksi päälle/pois päälle.

## Kellon/Päivän asetukset

### Kellon asetukset

Paina **SETUP** painiketta ▶ Valitse [Clock/Day] ▶ Valitse [Clock Settings]  
Käytä ▲, ▼ painiketta säätääksesi tunnit, minuutit ja AM/PM-asetuksen.



### \* HUOMAUTUS

Pidä **CLOCK** painike painettuna (yli 0,8 sekuntia) näyttääksesi kello-/päivänäytön.

## Kalenterin asetukset

Paina **SETUP** painiketta ▶ Valitse [Clock/Day] ▶ Valitse [Day Settings]



Käytä ▲, ▼ painikkeita säätääksesi päivän, kuukauden ja vuoden.

**Kellon esitysmuoto (Time Format)**

Paina **SETUP** painiketta ▶ Valitse [Clock/Day] ▶ Valitse [Time Format]

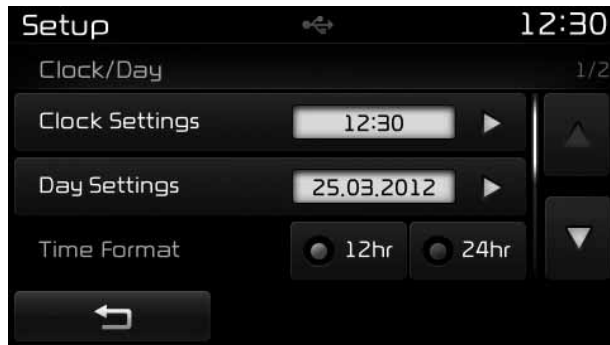

Tämän toiminnon avulla voidaan kellon esitysmuoto vaihtaa 12h ja 24h välillä.

**Kellon näyttö**

Paina **SETUP** painiketta ▶ Valitse [Clock/Day] ▶ Valitse [Clock Display (Power off)]

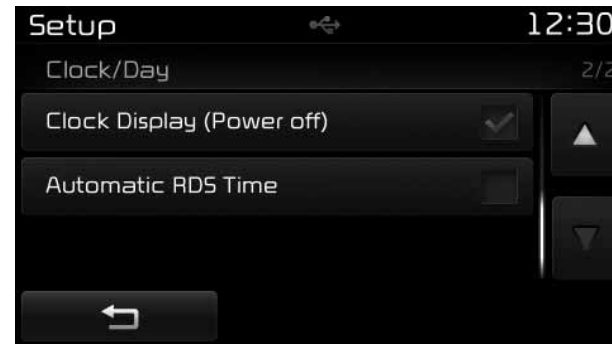

Tätä toimintoa käytetään näyttämään kellonaika näytöllä, kun äänentoistolaitte on pois päältä.

**Automaattinen RDS-aika**

Paina **SETUP** painiketta ▶ Valitse [Clock/Day] ▶ Valitse [Automatic RDS Time]

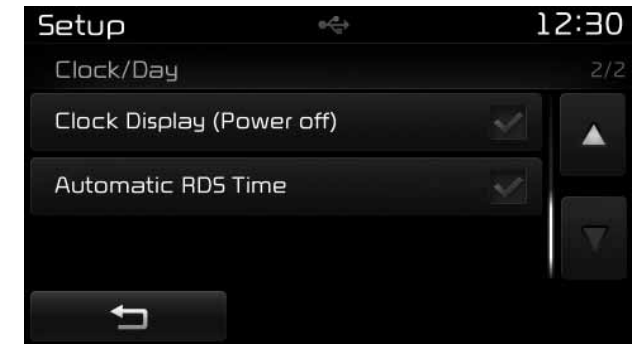

Tätä toimintoa käytetään asettamaan aika automaattisesti RDS-synkroinnilla.



## Langattoman Bluetooth®-tekniikan asetukset

### Uuden laitteen muodostaminen pariiksi

Paina **SETUP** painiketta ▶ Valitse [Phone] ▶ Valitse [Pair Phone]

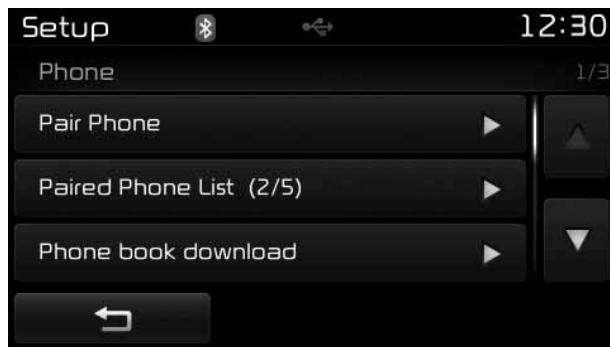

Langattomat Bluetooth®-laitteet voidaan muodostaa pariiksi äänentoistojärjestelmän kanssa.

Saadaksesi lisätietoja, tutustu kappaleeseen "Pariiksi muodostaminen puhelimen asetusten kautta", joka sijaitsee "Langaton Bluetooth®-tekniikka" osassa.

### Pariksi muodostettujen puhelinten luettelon katselu

Paina **SETUP** painiketta ▶ Valitse [Phone] ▶ Valitse [Paired Phone List]



Tätä toimintoa käytetään tarkastamaan matkapuhelimia, jotka on muodostettu pariiksi äänentoistojärjestelmän kanssa. Valittaessa pariiksi muodostettu puhelin asetusvalikko näytetään.

Saadaksesi lisätietoja, tutustu kappaleeseen "Bluetooth®-yhteyden asettaminen" osassa "Langaton Bluetooth®-tekniikka".

- 1) : Siirtyä edelliseen ruutuun
- 2) Yhdistä/Katkaise puhelimen yhteys: yhdistä/Katkaise yhteys nykyisin valitusta puhelimesta

- 3) Poista: poistaa nykyisin valitun puhelimen
- 4) Muuta prioriteettia: asettaa nykyisin valitun puhelimen korkeimpaan yhteysprioriteettiin

### \* HUOMAA ENNEN KUIN LATAAT YHTEYSTIETOJA

- Ainoastaan yhdistettyjen puhelinten yhteystietoja voidaan ladata. Tarkasta myös, että matkapuhelimesi tukee lataustoimintoa.
- Tarkastaaksesi tukeeko matkapuhelimesi yhteystietojen lataamista, tutustu puhelimesi käyttöoppaaseen.
- Ainoastaan yhdistetyn puhelimen yhteystiedot voidaan ladata. Ennen latausta tarkasta tukeeko puhelimesi lataustoimintoa.

### Yhteystietojen lataaminen

Paina **SETUP** painiketta ▶ Valitse [Phone] ▶ Valitse [Phone book Download]



Yhteystiedot ladataan matkapuhelimesta ja latauksen edistyminen osoitetaan näytöllä.

### \* HUOMAUTUS

- Enintään 1 000 yhteystietoa voidaan kopioida auton osoitekirjaan.
- Enintään 1 000 yhteystietoa voidaan tallentaa jokaisesta pariaksi muodostetusta laitteesta.
- Osoitekirjan lataamisen yhteydessä aikaisemmin tallennetut yhteystiedot poistetaan. Kuitenkaan niitä yhteystietoja ei poisteta, jotka on tallennettu muihin pariaksi muodostettuihin laitteisiin.

### Automaattinen lataus(Yhteystiedot)

Paina **SETUP** painiketta ▶ Valitse [Phone] ▶ Valitse [Auto Download]

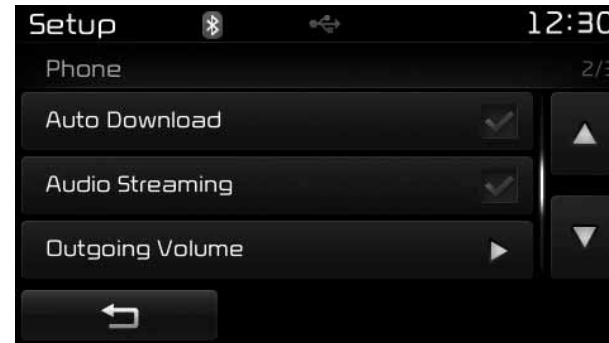

Tätä toimintoa käytetään matkapuhelimen yhteystietojen automaattiseen lataamiseen, kun *Bluetooth*®-puhelin yhdistetään.

### \* HUOMAUTUS

- Automaattinen lataustoiminto lataa matkapuhelimen yhteystiedot aina, kun puhelin yhdistetään. Latausaika saattaa vaihdella riippuen tallennettujen yhteystietojen määrästä ja yhteyden tilasta.
- Kun lataat yhteystietoja, tarkasta ensin tukeeko matkapuhelimesi yhteystietojen lataustoimintoa.

### Äänen suoratoisto

Paina **SETUP** painiketta ▶ Valitse [Phone] ▶ Valitse [Audio Streaming]

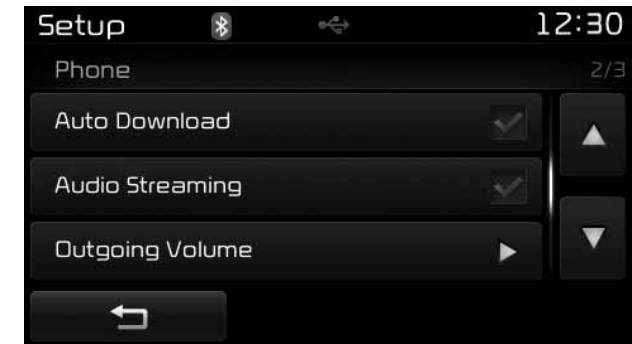

Kun äänen suoratoisto on kytketty päälle, voit toistaa langattomaan *Bluetooth*®-laitteeseen tallennettuja musiikkitiedostoja auton äänentoiston kautta.

## Lähtökanavan äänenvoimakkuus

Paina **SETUP** painiketta ▶ Valitse [Phone] ▶ Valitse [Outgoing Volume]



Käytä **-**, **+** painikkeita säätääksesi lähtökanavan äänenvoimakkuutta.

## Bluetooth®-järjestelmän kytkeminen pois päältä

Paina **SETUP** painiketta ▶ Valitse [Phone] ▶ Valitse [Bluetooth System Off]

Kun *Bluetooth*®-tekniikka kytketään pois päältä, *Bluetooth*®-toimintoja ei voida enää käyttää äänentoistolaitteistolla.



## \* HUOMAUTUS

Kytkeäksesi *Bluetooth*®-tekniikan takaisin päälle, siirry valintaan [Phone] ja paina "Yes".

### ! HUOMIO

*Musiikin suoratoisto langattomalla Bluetooth®-tekniikalla ei ehkä ole tuettu joissain Bluetooth®-puhelimissa.*

## Järjestelmän asetukset

### Muistin tiedot

Paina **SETUP** painiketta ▶ Valitse [System] ▶ Valitse [Memory Information]

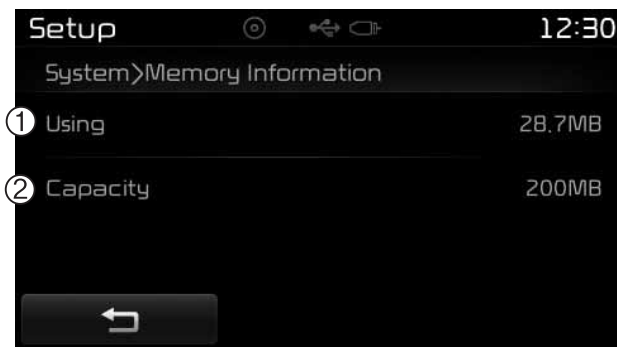

Tämä toiminto näyttää järjestelmän muistiin liittyviä tietoja.

- (1) Käytössä: näyttää käytössä olevan kapasiteetin
- (2) Kapasiteetti: näyttää kokonaiskapasiteetin

### Puheentunnistustilan asetukset (mikäli varusteena)

Paina **SETUP** painiketta ▶ Valitse [System] ▶ Valitse [Voice Recognition System]

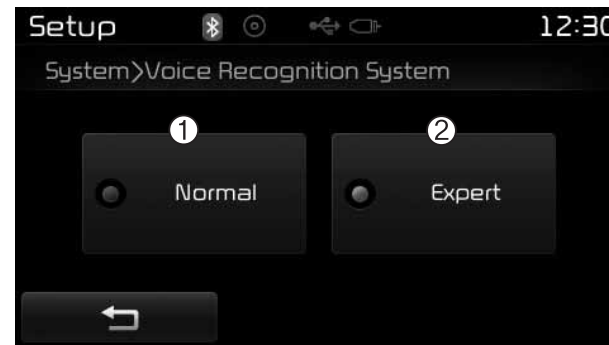

Tätä toimintoa käytetään valitsemaan haluttu puhekomentojen palautteen tila normaalin ("Normal") ja harjaantuneen ("Expert") välillä.

- (1) Normal : Tarjoaa yksityiskohtaisia kehoitteita puheentunnistusta käytettäessä
- (2) Expert : Tarjoaa joitain kehoitteita puheentunnistusta käytettäessä

### \* HUOMAUTUS

**Puheentunnistus on riippuvainen äänentoistojärjestelmästä.**

### Kieli

Paina **SETUP** painiketta ▶ Valitse [System] ▶ Valitse [Language]

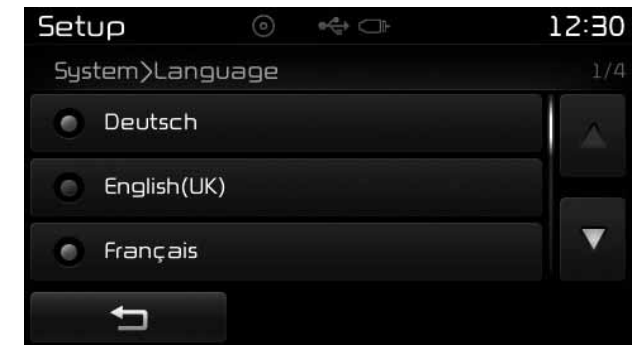

Tätä toimintoa käytetään vaihtamaan järjestelmän ja puheentunnistuksen kieli.

Jos kieli vaihdetaan, järjestelmä käynnistyy uudelleen valitulla kielellä.

### \* Tuetut kielet:

Deutsch, English(UK), Français, Italiano, Español, Nederlands, Svenska, Dansk, Русский, Polski

## PERUUTUSKAMERA (mikäli varusteena)

- Järjestelmä on varustettu turvallisuutta parantavalla peruutuskameralla, joka mahdollistaa laajemman näkymän taakse.
- Peruutuskamera kytkeytyy automaattisesti päälle, kun virta-avain on ON-asennossa ja vaihdevipu siirretään R-asentoon.
- Peruutuskamera lopettaa toiminnan automaattisesti, kun vaihdevivun asentoa vaihdetaan.

### HUOMIO

*Peruutuskamera on varustettu optisella linssillä, joka tarjoaa laajemman näkyvyyden. Asiat saattavat näkyä eri etäisyydellä kuin todellisuudessa ovat. Turvallisuuden vuoksi tarkasta taakosan vasen/oikea puoli omin silmin.*

## LIITE

Nimi		Kuvaus
12hr		12 tuntia
24hr		24 tuntia
AST(A.Store)		AUTO STORE
AMA		AM RADIO (AUTO STORE)
FMA		FM RADIO (AUTO STORE)
AUX		Ulkoisen äänentoiston tila
BASS		Basso
TREBLE		Diskantti
BT		Bluetooth
PRESET		Esivalinta
RDS Search		Radio Data System -haku
TA		Liikennetiedotukset
Radio		Radio
FM/AM/USB		FM/AM/USB
Max		Suurin
Min		Pienin
Low		Matala
Mid		Keskialue
On		Päällä
Off		Pois päältä
PowerBass		Bassokorostus
Setting		Asetukset
OK		Hyväksy
MENU		MENU-valikko
PowerTreble		Diskanttikorostus

Nimi		Kuvaus
SDVC		Ajonopeuden mukaan säätävä äänenvoimakkuus
Setup		Asetukset
CURRENT		Nykyinen
Current/Total		Nykyinen/Yhteensä
DEVICE NAME		Laitteen nimi
NAME		Nimi
NAME HERE		Nimi tähän
NUMBER		Numero
PHONE NAME		Puhelimen nimi
Received Date		Vastaanottopäivämäärä
Received Message		Saapumisviesti
Received Time		Saapumisaika
TIME		Aika
AST		AUTO STORE
AM		AM RADIO
CD		COMPACT DISC -levy
FM		FM RADIO (AUTO STORE)
L=R		Vasen=Oikea
Middle		Keskialue
My Music		My Music -kokoelma
Track		Kappale
USB		USB

## LIITE

Nimi		Kuvaus
Phone		Puhelin
Engineering Mode		Huoltotila
SEARCH		HAKU
Icon		Tunnus



# Ajaminen

<b>Ennen ajamista</b> . . . . .	5-4	<b>Active ECO -järjestelmä</b> . . . . .	5-34
• Ennen autoon astumista . . . . .	5-4	• Active ECon toiminta . . . . .	5-34
• Tärkeät tarkastukset . . . . .	5-4	• Rajoitukset Active ECO -järjestelmän käytössä . . . . .	5-34
• Ennen käynnistämistä . . . . .	5-4	<b>Jarrujärjestelmä</b> . . . . .	5-35
<b>Avaimen asennot</b> . . . . .	5-6	• Jarrutehostin . . . . .	5-35
• Valaistu virtalukko . . . . .	5-6	• Seisontajarru - kahvatyyppi . . . . .	5-37
• Virtalukon asennot . . . . .	5-6	• Sähköinen seisontajarru (EPB) . . . . .	5-39
• Moottorin käynnistäminen . . . . .	5-7	• Hätäjarrutus . . . . .	5-43
<b>Moottorin START/STOP-painike</b> . . . . .	5-10	• Lukkiutumattomat jarrut (ABS) . . . . .	5-44
• Valaistu moottorin start/stop-painike . . . . .	5-10	• ESC -elektroninen ajonvakautus . . . . .	5-46
• Moottorin start/stop -painikkeen asento . . . . .	5-10	• VSM-järjestelmä . . . . .	5-50
• Moottorin käynnistäminen . . . . .	5-13	• Mäkipidätin (HAC) . . . . .	5-51
<b>ISG-järjestelmä</b> . . . . .	5-17	• Hätäjarrusignaali (ESS) . . . . .	5-52
• Automaattinen sammutus . . . . .	5-17	• Jarrujen hyvä käyttötapa . . . . .	5-52
• Automaattinen käynnistys . . . . .	5-19	<b>Vakionopeudensäädin</b> . . . . .	5-54
• ISG-järjestelmän toimintaehdot . . . . .	5-20	• Vakionopeudensäätimen kytkin . . . . .	5-55
• ISG-järjestelmän kytkeminen pois päältä . . . . .	5-21	• Vakionopeuden asettaminen . . . . .	5-55
• ISG-järjestelmän toimintahäiriö . . . . .	5-21	• Vakionopeuden kasvattaminen . . . . .	5-56
<b>Käsivaihteisto</b> . . . . .	5-23	• Vakionopeuden vähentäminen . . . . .	5-56
• Käsivaihteiston käyttäminen . . . . .	5-23	• Tilapäinen kiihdyttäminen . . . . .	5-57
• Hyvät ajokäytännöt . . . . .	5-25	• Toiminnan keskeyttäminen . . . . .	5-57
<b>Automaattivaihteisto</b> . . . . .	5-27	• Vakionopeuteen palaaminen . . . . .	5-58
• Automaattivaihteiston käyttäminen . . . . .	5-27	• Kytkeminen pois päältä . . . . .	5-58
• Hyvät ajokäytännöt . . . . .	5-32	<b>Nopeudenrajoitin</b> . . . . .	5-59
		• Nopeudenrajoittimen kytkin . . . . .	5-59

• Nopeudenrajoittimen raja-arvon asettaminen . . . . .	5-59	Talviajo . . . . .	5-72
• Nopeudenrajoittimen kytkeminen pois päältä . . . . .	5-61	• Lumiset tai jäiset olosuhteet . . . . .	5-72
<b>Kaistavaroitin</b>		• Soveltuvat jäähdytysnesteet . . . . .	5-74
<b>(LDWS - Lane Departure Warning System) . . . . .</b>	<b>5-62</b>	• Akun ja kaapeleiden tarkastaminen . . . . .	5-74
• Varoitusilmaisoin . . . . .	5-64	• Vaihda tarpeen vaatiessa talveen soveltuva öljy. . . . .	5-74
• LDWS ei toimi seuraavissa tilanteissa. . . . .	5-65	• Tarkasta sytytystulpat ja sytytysjärjestelmä . . . . .	5-74
• LDWS:n poikkeustoimintatilanteet. . . . .	5-65	• Lukkojen jäätyminen estäminen . . . . .	5-75
<b>Taloudellinen käyttö. . . . .</b>	<b>5-66</b>	• Hyväksytty tuulilasin pesuneste. . . . .	5-75
<b>Erikoisajo-olosuhteet . . . . .</b>	<b>5-68</b>	• Älä anna seisontajarrun jäätyä . . . . .	5-75
• Vaaralliset ajo-olosuhteet . . . . .	5-68	• Älä anna lumen tai jään kerääntyä alustaan . . . . .	5-75
• Auton heijaaminen . . . . .	5-68	• Sopivien tarvikkeiden kuljettaminen	
• Varovainen kaarreajo . . . . .	5-69	hätätilanteiden varalta . . . . .	5-75
• Ajaminen yöllä . . . . .	5-69	<b>Perävaunun vetäminen . . . . .</b>	<b>5-76</b>
• Sateessa ajaminen . . . . .	5-70	• Vetokoukut . . . . .	5-77
• Ajaminen tulvivalla alueella . . . . .	5-70	• Turvavaijerit . . . . .	5-78
• Maastoajo . . . . .	5-70	• Perävaunun jarrut. . . . .	5-78
• Ajaminen moottoritiellä . . . . .	5-71	• Perävaunun vetäminen . . . . .	5-79
		• Huolto perävaunukäytössä . . . . .	5-83
		• Jos aiot vetää perävaunua . . . . .	5-83
		<b>Massat . . . . .</b>	<b>5-87</b>

**⚠ VAROITUS - MOOTTORIN PAKOKAASUJEN VAARALLISUUS!**

Moottorin pakokaasut voivat olla erittäin vaarallisia. Jos milloin tahansa haistat pakokaasuja matkustamossa, avaa ikkunat välittömästi.

**• Älä hengitä pakokaasuja.**

Pakokaasut sisältävät väritöntä ja hajutonta hiilimonoksidia, joka voi aiheuttaa tajunnan menetyksen ja tukehtumiskuoleman.

**• Varmista, ettei pakokaasujärjestelmä vuoda.**

Pakokaasujärjestelmä tulisi tarkastaa aina, kun auto nostetaan öljyn vaihtamiseksi tai muun toimenpiteen suorittamiseksi. Jos havaitset muutoksia pakoäänissä tai auton alustaan on iskeytynyt jotakin ajon aikana, suosittellemme tarkastuttamaan pakokaasujärjestelmän valtuutetussa Kia-huollossa.

**• Älä käytä moottoria suljetuissa tiloissa.**

On vaarallista antaa moottorin käydä edes joutokäyntiä tallissa, vaikka tallin ovi olisi auki. Älä koskaan käytä moottoria tallissasi pidempään kuin moottorin käynnistäminen ja auton siirtäminen ulos vaatii.

**• Vältä käyttämästä moottoria tyhjäkäynnillä pitkään, kun ajoneuvossa on ihmisiä (Suomessa max. 2 min).**

Jos moottoria on käytettävä tyhjäkäynnillä, kun matkustamossa on ihmisiä, varmista, että teet niin ainoastaan hyvin tuuletetulla alueella. Varmista myös, että raikkaan ilman asento on päällä (ei sisäilman kierrätys) ja puhallin on säädetty kovalle nopeudelle, jotta raikas ilma pääsisi matkustamoon.

Jos sinun on ajettava takaluukku/tavaratila avoinna kuljettaaksesi tavaroita, jotka näin vaativat:

1. Sulje kaikki ikkunat.
2. Avaa sivutuuletuskanavat.
3. Aseta ilmanotto ”raikas ilma” -asentoon (ei sisäilman kierrätys), ilman suuntaus ”jalkatila” tai ”pään taso” -asentoon sekä puhallin yhdelle suurimmista nopeuksista.

Varmistuaksesi ilmanvaihtojärjestelmän virheettömästä toiminnasta, tarkasta, ettei tuulilasin edessä olevissa ilmanvaihtokanavissa ole lunta, jäätä, lehtiä tai muita esteitä.

## ENNEN AJAMISTA

### Ennen autoon astumista

- Varmista, että kaikki ikkunat, ulkopeilit ja ulkovalot ovat puhtaat.
- Tarkasta renkaiden kunto.
- Tarkasta, ettei auton alla ole mitään merkkejä vuodoista.
- Varmista, ettei takanasi ole esteitä, jos aiot peruuttaa.

### Tärkeät tarkastukset

Nestemäärät, kuten moottoriöljy, moottorin jäähdytysneste, jarruneste ja pesuneste tulisi tarkastaa säännöllisesti, tarkoin määrätyin väliajoin nesteestä riippuen. Lisätietoja löydät luvusta 7 ”Huolto”.

#### VAROITUS

**Ajokeskittymisen häiriintyminen voi johtaa ajoneuvon hallinnan menettämiseen ja sitä kautta onnettomuuteen, vakaviin henkilövahinkoihin ja menehtymiseen. The driver's primary responsibility is in the safe and legal operation of a vehicle, and use of any handheld devices, other equipment, or vehicle systems which take the driver's eyes, attention and focus away from the safe operation of a vehicle or which are not permissible by law should never be used during operation of the vehicle.**

### Ennen käynnistämistä

- Sulje ja lukitse kaikki ovet.
- Säädä istuin siten, että hallintalaitteet ovat helposti käytettävissä.
- Säädä sisä- ja ulkopeilit.
- Varmista, että kaikki valot toimivat.
- Tarkasta kaikki mittarit.
- Tarkasta varoitusvalojen toiminta, kun virta kytketään ON-asentoon.
- Vapauta seisontajarru ja varmista, että jarrun varoitusvalo sammuu.

Turvallisuuden vuoksi varmista, että olet tutustunut autoon ja sen varusteisiin.

**⚠ VAROITUS**

Kaikkien matkustajien on oltava oikein turvavöillä kiinnitettyinä aina auton liikkeessä. Noudata luvun 3 kappaleessa ”turvavyöt” esitettyjä ohjeita käyttääksesi niitä oikein.

**⚠ VAROITUS**

Tarkasta aina ajoneuvosi ympäristö ihmisistä, erityisesti lapsista, ennen vaihteen siirtämistä D- (ajo) tai R-asentoon (peruu- tus).

**⚠ VAROITUS - Ajaminen alkoholin tai päihteiden vaikutuksen alaisena**

Alkoholi ja ajaminen ovat erittäin vaarallinen yhdistelmä. Rattijuopumus on merkittävin liikennekuolemien aiheuttaja joka vuosi. Jopa pieni määrä alkoholia vaikuttaa reflekseihin, havainnointiin ja päättelykykyyn. Päihteiden vaikutuksen alaisena ajaminen on jopa vaarallisempaa kuin rattijuoppous.

Vakavan onnettomuuden todennäköisyys on huomattavasti suurempi, jos kuljettaja on alkoholin tai päihteiden vaikutuksen alaisena ajon aikana.

Jos olet alkoholin tai päihteiden vaikutuksen alainen, älä aja. Älä suostu alkoholin tai päihteiden vaikutuksen alaisen kuljettajan kyytiin. Pyydä joku muu ajamaan tai ota taksi.

**⚠ VAROITUS**

- Kun aiot pysähtyä tai pysäköidä ajoneuvon moottori käynnissä, varo painamasta kaasupoljinta pitkää aikaa. Moottori- tai pakokaasujärjestelmät saattaa ylikuumentua ja aiheuttaa tulipalon.
- Tehdessäsi äkkijarrutuksen tai nopean ohjausliikkeen, irtotavara saattavat pudota lattialle häiriten polkimien toimintaa ja aiheuttaa mahdollisesti onnettomuuden. Pidä kaikki ajoneuvossa olevat tavarat turvallisesti paikoillaan.
- Jos et keskity täydellisesti ajamiseen, seurauksena saattaa olla onnettomuus. Ole varovainen suorittaessasi toimia (esim. äänentoisto tai lämmitin), jotka saattavat häiritä ajamista. Turvallinen ajaminen on aina kuljettajan vastuulla.

## AVAIMEN ASENNOT

### Valaistu virtalukko

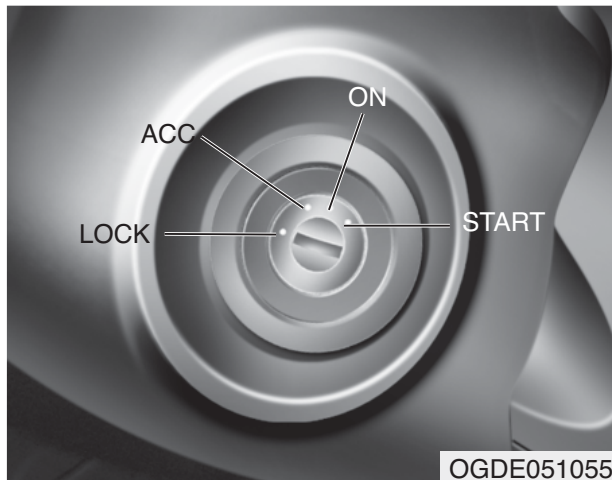

Aina kun etuovi avataan, virtalukon valaistus kytkeytyy sen käytön helpottamiseksi edellyttäen, että virtalukko ei ole ON-asennossa. Valo sammuu välittömästi, kun virtalukko kytketään päälle, tai 30 sekunnin jälkeen oven sulkemisesta.

### Virtalukon asennot

#### **LOCK-asento**

Ohjauspyörä lukittuu varkauksien varalta. Virta-avain voidaan poistaa ainoastaan LOCK-asennosta. Käännettäessä virtalukkoa LOCK-asentoon paina avainta sisäänpäin ACC-asennossa ja käännä avainta LOCK-asentoa kohti.

#### **ACC-asento (Accessory)**

Ohjauspyörän lukitus vapautuu ja sähköiset lisälaitteet ovat käytettävissä.

#### **\* HUOMAUTUS**

Jos virtalukon kääntäminen ACC-asentoon tuntuu vaikealta, käännä avainta samalla liikuttaen ohjauspyörää oikealle ja vasemmalle vapauttaaksesi siihen vaikuttavan jännityksen.

#### **ON**

Varoitusvalot voidaan tarkastaa ennen moottorin käynnistymistä. Tämä on normaali käyttöasento moottorin käynnistymisen jälkeen.

*Älä jätä virtalukkoa ON-asentoon, jos moottori ei ole käynnissä estääksesi akun tyhjenemisen.*

#### **START-asento**

Käännä virta-avain START-asentoon käynnistääksesi moottorin. Käynnistinmoottori toimii niin kauan, kunnes vapautat avaimen; tämän jälkeen se palaa ON-asentoon. Jarrun varoitusvalo voidaan tarkastaa tässä asennossa.

**⚠ VAROITUS - Virta-avain**

- Älä koskaan käännä virtalukkoa LOCK- tai ACC-asentoon, kun ajoneuvo liikkuu. Tämä voi johtaa ohjauksen tai jarrujen toiminnan menettämiseen ja sitä kautta onnettomuuteen.
- Varkausyrittäjä suojaava ohjauspylvään lukko (mikäli varusteena) ei korvaa seison-tajarrua. Aina ennen kuljettajan istuimelta poistumista varmista, että vaihdevipu on kytketty ykkösvaihteelle (käsivaihteistoissa) tai P-asentoon (auto-maattivaihteistoissa), seison-tajarru on kunnolla kytketty ja moottori sammutettu. Auto saattaa liikkua odottamattomasti ja äkillisesti, jos näitä varotoimenpiteitä ei huomioida.

(Jatkuu)

(Jatkuu)

- Älä koskaan tavoittele virtalukkoa tai muita säätimiä ohjauspyörän kautta auton liikkeessä. Jos kätesi on tällä alueella, seurauksena voi olla auton hallinnan menetys, onnettomuus ja vakavia ruumiinvammoja tai jopa menehtyminen.
- Älä aseta mitään liikkuvia esineitä kuljettajan istuimen ympärille, sillä ne saattavat liikkua ajon aikana häiriten kuljettajaa ja aiheuttaen jopa onnettomuuden.

**Moottorin käynnistäminen****⚠ VAROITUS**

Käytä aina sopivia kenkiä käytäessäsi autoa. Sopimattomat kengät (korkokengät, hiihtomotot jne.) saattavat häiritä sinun jarru-, kytkin- (mikäli on) tai kaasupolkimen käyttöä.

**\* HUOMAUTUS - Kick down -toiminto (mikäli varusteena)**

Kaasupolkimen kick down -toiminnon (mikäli varusteena) tarkoituksena on estää kuljettajan tahaton kaasupolkimen pohjaan painaminen. Tällöin kaasupolkimen pohjaan painamiseen vaaditaan normaalia enemmän voimaa. Jos kuitenkin painat poljinta enemmän kuin noin 82% sen liikeradasta, kaasupolkimen käyttö helpottuu ja autolla voidaan ajaa kaasu pohjassa. Tämä ei ole toimintahäiriö, vaan normaali ominaisuus.



## ***Bensiinimoottorin käynnistäminen***

1. Varmista, että seisontajarru on kytketty.
2. **Käsivaihteisto**- Paina kytkinpoljin kokonaan pohjaan ja siirrä vaihde vapaalle. Pidä kytkin- ja jarrupoljin painettuna kääntäessäsi virtalukkoa START-asentoon.

**Automaattivaihteisto** - Siirrä vaihdevipu P-asentoon (pysäköinti). Paina jarrua.

*Voit käynnistää moottorin myös, kun vaihdevipu on N-asennossa (Neutral).*

3. Käänä virtalukkoa START-asentoon ja pidä sitä siellä, kunnes moottori käynnistyy (enintään 10 sekuntia), jonka jälkeen vapauta avain.
4. Jos sää on erittäin kylmä (alle -18 °C) tai autoa ei ole käytetty moneen päivään, anna moottorin lämmetä painamatta kaasupolkimeen.

*Onpa moottori sitten viileä tai lämmin, se tulee käynnistää **painamatta kaasupoljinta**.*

## **HUOMIO**

***Jos moottori sammuu auton liikkuessa, älä yritä siirtää vaihdevipua P-asentoon (pysäköinti). Jos liikenne- ja tieolosuhteet sallivat, voit siirtää vaihdevivun N-asentoon (vapaalle) auton vielä liikkeessa ja kääntää virta-avainta START-asentoon yrittääksesi käynnistää moottorin uudelleen.***

## **HUOMIO**

***Älä käytä käynnistysmoottoria pidempään kuin 10 sekuntia. Jos moottori sammuu tai ei käynnisty, odota 5-10 sekuntia ennen kuin käytät jälleen käynnistysmoottoria. Käynnistysmoottorin väärinkäyttö voi vahingoittaa sitä.***

## ***Dieselmoottorin käynnistäminen***

Käynnistääksesi dieselmoottorin kylmänä, se täytyy hehkuttaa ennen käynnistämistä ja sen jälkeen lämmittää ennen ajoon lähtöä.

1. Varmista, että seisontajarru on kytketty.
2. **Käsivaihteisto**- Paina kytkinpoljin kokonaan pohjaan ja siirrä vaihde vapaalle. Pidä kytkin- ja jarrupoljin painettuna kääntäessäsi virtalukkoa START-asentoon.

**Automaattivaihteisto** - Siirrä vaihdevipu P-asentoon (pysäköinti). Paina jarrua.

*Voit käynnistää moottorin myös, kun vaihdevipu on N-asennossa (neutral).*

Hehkutuksen merkkivalo

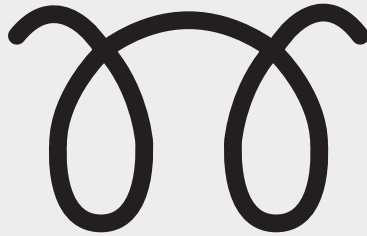

W-60

3. Käännä virtalukko ON-asentoon hehkuttaaksesi moottorin. Hehkutuksen merkkivalo syttyy.
4. Kun hehkutuksen merkkivalo sammuu, käännä virtalukkoa START-asentoon ja pidä sitä siellä, kunnes moottori käynnistyy (enintään 10 sekuntia), jonka jälkeen vapauta avain.

### \* HUOMAUTUS

Jos moottori ei käynnisty 10 sekunnin sisällä hehkutuksen loppumisesta, käännä virta-avain uudelleen LOCK-asentoon noin 10 sekunniksi ja sitten ON-asentoon hehkuttaaksesi uudelleen.

### Turboahtimella ja välijäähdyttimellä varustetun moottorin käynnistäminen ja sammuttaminen

1. Älä kiihdytä tai rasita moottoria välittömästi sen käynnistymisen jälkeen.

Jos moottori on kylmä, käytä sitä tyhjäkäynnillä muutama sekunti, jotta turboahtimelle taataan riittävä voitelu.

2. Kovanopeuksisen tai jatkuvan ajamisen jälkeen, joka vaatii raskasta moottorin kuormittumista, anna moottorin käydä tyhjäkäynnillä noin minuutin ennen sen sammuttamista.

Tämä tyhjäkäyntiaika antaa turboahtimen jäähtyä ennen moottorin sammuttamista.

### ⚠ HUOMIO

**Älä sammuta moottoria välittömästi sen jälkeen, kun se on altistettu raskaalle käytölle. Jos näin tehdään, saattaa moottorille tai turboahtimelle aiheutua vakavaa vahinkoa.**

## MOOTTORIN START/STOP-PAINIKE (MIKÄLI VARUSTEENA)

### Valaistu moottorin käynnistys-/sammutuspainike



Aina kun etuovi avataan, moottorin käynnistys-/sammutuspainike valaistaan käytön helpottamiseksi. Valo sammuu 30 sekunnin jälkeen oven sulkemisesta. Se sammuu myös heti, kun murtohälytin viritetään.

### Moottorin start/stop -painikkeen asento

#### OFF-asento

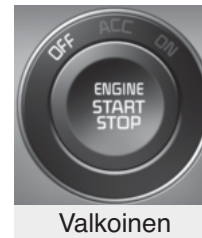

#### Käsivaihteistolla

Sammuttaaksesi moottorin (START/RUN-asento) tai kytkeäksesi auton virran (ON-asento) pois päältä, pysäytä auto ja paina moottorin START/STOP-painiketta.

#### Automaattivaihteistolla

Sammuttaaksesi moottorin (START/RUN-asento) tai kytkeäksesi auton virran (ON-asento) pois päältä, paina moottorin START/STOP-painiketta vaihdevivun ollessa P-asennossa (pysäköinti). Kun painat moottorin START/STOP-painiketta ilman, että vaihdevipu on P-asennossa (pysäköinti), painike ei kytkeydy OFF-asentoon vaan ACC-asentoon.

### Ohjauslukolla varustetut ajoneuvot

Ohjauspyörä lukkiutuu suojatakseen varkauksilta, kun moottorin käynnistys-/sammutuspainike on OFF-asennossa.

Se lukittuu, kun ovi avataan.

Jos ohjauspyörää ei ole lukittu kunnolla, kun kuljettajan ovi avataan, varoitusmerkkiäni kytkeytyy. Yritä lukita ohjauspyörä uudelleen. Jos ongelma ei ratkea, suosittelemme tarkastuttamaan järjestelmän valtuutetussa Kia-huollossa.

Lisäksi jos moottorin START/STOP-painike painetaan OFF-asentoon vasta kuljettajan oven avaamisen jälkeen, ohjauspyörä ei lukitu, jolloin varoitusmerkkiäni kytkeytyy. Tällaisessa tilanteessa sulje ovi. Tämän jälkeen ohjauspyörä lukkiutuu ja varoitusmerkkiäni keskeytyy.

## \* HUOMAUTUS

Jos ohjauspyörän lukitus ei aukea oikein, moottorin START/STOP-painikkeessa on häiriö. Paina moottorin START/STOP-painiketta kääntäessäsi ohjauspyörää oikealle ja vasemmalle jännityksen poistamiseksi.

### ! HUOMIO

***Voit sammuttaa moottorin (START/RUN-asento) tai ajoneuvon virran (ON-asento) ainoastaan, kun ajoneuvo ei liiku. Häättilanteessa, jossa ajoneuvo liikkuu, voit sammuttaa moottorin ja kytkeä moottorin start/stop-painikkeen ACC-asentoon painamalla kyseistä painiketta yli 2 sekunnin ajan tai 3 kertaa peräkkäin 3 sekunnin sisällä. Jos ajoneuvo vielä liikkuu, voit käynnistää moottorin uudelleen painamatta jarrupoljinta painamalla moottorin start/stop-painiketta vaihdevivun ollessa N-asennossa (vapaa).***

### ACC-asento (Accessory)



Oranssi

#### Käsivaihteistolla

Paina moottorin START/STOP-painiketta sen ollessa OFF-asennossa koskematta kytkinpolkimeen.

#### Automaattivaihteistolla

Paina moottorin START/STOP-painiketta sen ollessa OFF-asennossa koskematta jarrupolkimeen.

Ohjauspyörän lukitus (mikäli varusteena) avautuu ja sähkötoiminnot ovat käytettävissä.

Jos moottorin START/STOP-painike on ACC-asennossa yli 1 tunnin ajan, painike sammuu automaattisesti estääkseen akun tyhjenemisen.

### ON-asento



Punainen

#### Käsivaihteistolla

Paina moottorin START/STOP-painiketta sen ollessa ACC-asennossa koskematta kytkinpolkimeen.

#### Automaattivaihteistolla

Paina moottorin START/STOP-painiketta sen ollessa ACC-asennossa koskematta jarrupolkimeen.

Varoitusvalot voidaan tarkastaa ennen moottorin käynnistymistä. Älä jätä moottorin START/STOP-painiketta ON-asentoon pitkäksi aikaa. Akku saattaa tyhjentyä, koska moottori ei ole käynnissä.

## START/RUN-asento



Valo ei pala

### Käsivaihteistolla

Käynnistääksesi moottorin, paina kytkin- ja jarrupoljinta ja paina sen jälkeen moottorin START/STOP-painiketta vaihdevivun ollessa N-asennossa (vapaa).

### Automaattivaihteistolla

Käynnistääksesi moottorin, paina jarrupoljinta ja paina sitten moottorin START/STOP-painiketta, kun vaihdevipu on P-asennossa (pysäköinti) tai N-asennossa (vapaa). Turvallisuussyistä käynnistä moottori vaihdevivun ollessa P-asennossa (pysäköinti).

## \* HUOMAUTUS

Jos painat moottorin START/STOP-painiketta painamatta kytkinpoljinta käsivaihteisessa ajoneuvossa tai painamatta jarrupoljinta automaattivaihteisessa ajoneuvossa, moottori ei käynnisty ja moottorin START/STOP-painikkeen tila vaihtuu seuraavasti:

OFF → ACC → ON → OFF tai ACC.

## \* HUOMAUTUS

Jos jätät moottorin START/STOP-painikkeen ACC- tai ON-asentoon pitkäksi ajaksi, akku saattaa tyhjentyä.

### ⚠ VAROITUS

- Älä koskaan paina moottorin START/STOP-painiketta auton liikkeessa. Tämä voi johtaa ohjauksen tai jarrujen toiminnan menettämiseen ja sitä kautta onnettomuuteen.
- Varkausyrityksiltä suojaava ohjauspylvään lukko (mikäli varusteena) ei korvaa seison-tajarrua. Ennen kuljettajan istuimelta poistumista varmista aina, että vaihdevipu on kytketty P-asentoon (pysäköinti), seisontajarru on kunnolla kytketty ja moottori sammutettu. Auto saattaa liikkua odottamattomasti ja äkillisesti, jos näitä varotoimenpiteitä ei huomioida.

(Jatkuu)

**(Jatkuu)**

- Älä koskaan tavoittele moottorin start/stop-painiketta tai muita säätimiä ohjauspyörän kautta ajoneuvon ollessa liikkeessä. Jos kätesi on tällä alueella, seurauksena voi olla auton hallinnan menetys, onnettomuus ja vakavia ruumiinvammoja tai jopa menehtyminen.
- Älä aseta mitään liikkuvia esineitä kuljettajan istuimen ympärille, sillä ne saattavat liikua ajon aikana häiriten kuljettajaa ja aiheuttaen jopa onnettomuuden.

**Moottorin käynnistäminen****⚠ VAROITUS**

Käytä aina sopivia kenkiä käytäessäsi autoa. Sopimattomat kengät (korkokengät, hiihtomotot jne.) saattavat häiritä sinun jarru- tai kaasupolkimen käyttöä.

**\* HUOMAUTUS - Kick down -toiminto (mikäli varusteena)**

Kaasupolkimen kick down -toiminnon (mikäli varusteena) tarkoituksena on estää kuljettajan tahaton kaasupolkimen pohjaan painaminen. Tällöin kaasupolkimen pohjaan painamiseen vaaditaan normaalia enemmän voimaa. Jos kuitenkin painat poljinta enemmän kuin noin 82% sen liikeradasta, kaasupolkimen käyttö helpottuu ja autolla voidaan ajaa kaasupohjassa. Tämä ei ole toimintahäiriö, vaan normaali ominaisuus.

***Bensiinimoottorin käynnistäminen***

1. Pidä älyvainta mukanas tai jätä se ajoneuvon.
2. Varmista, että seisontajarru on kunnolla kytketty.
3. **Käsivaihteisto**- Paina kytkinpoljin kokonaan pohjaan ja siirrä vaihde vapaalle. Pidä kytkin- ja jarrupolkimet painettuna moottoria käynnistäessäsi.

**Automaatti-/DCT-vaihteisto** - Siirrä vaihdevipu P-asentoon (pysäköinti). Paina jarrua.

*Voit käynnistää moottorin myös, kun vaihdevipu on N-asennossa (Neutral).*

4. Paina käynnistys-/sammutuspainiketta.
5. Jos sää on erittäin kylmä (alle -18 °C) tai autoa ei ole käytetty mooneen päivään, anna moottorin lämmetä painamatta kaasupolkimeen. Onpa moottori sitten viileä tai lämmin, se tulee käynnistää painamatta kaasupoljinta.



## ***Dieselmoottorin käynnistäminen***

Käynnistääksesi dieselmoottorin kylmänä, se täytyy hehkuttaa ennen käynnistämistä ja sen jälkeen lämmittää ennen ajoon lähtöä.

1. Varmista, että seisontajarru on kytketty.
2. **Käsivaihteisto**- Paina kytkinpoljin kokonaan pohjaan ja siirrä vaihde vapaalle. Pidä kytkin- ja jarrupoljin painettuna painaessasi moottorin START/STOP-painikkeen START-asentoon.

**Automaattivaihteisto** - Siirrä vaihdevipu P-asentoon (pysäköinti). Paina jarrua.

*Voit käynnistää moottorin myös, kun vaihdevipu on N-asennossa (Neutral).*



3. Paina moottorin START/STOP-painiketta samalla painaen jarrupoljinta.
4. Jatka jarrupolkimen painamista, kunnes heikutuksen merkkivalo sammuu. (noin 5 sekunnin ajan)
5. Moottori käynnistyy, kun heikutuksen merkkivalo sammuu.

## **\* HUOMAUTUS**

Jos moottorin START/STOP-painiketta painetaan uudelleen, kun moottorin heikutus on vielä käynnissä, moottori saattaa käynnistyä.

## **Turboahtimella ja välijäähdyttimellä varustetun moottorin käynnistäminen ja sammuttaminen**

1. Älä kiihdytä tai rasita moottoria välittömästi sen käynnistymisen jälkeen.

Jos moottori on kylmä, käytä sitä tyhjäkäynnillä muutama sekunti, jotta turboahtimelle taataan riittävä voitelu.

2. Kovanopeuksisen tai jatkuvan ajamisen jälkeen, joka vaatii raskasta moottorin kuormittumista, anna moottorin käydä tyhjäkäynnillä noin minuutin ennen sen sammuttamista.

Tämä tyhjäkäyntiaika antaa turboahtimen jäähtyä ennen moottorin sammuttamista.

## **! HUOMIO**

***Älä sammuta moottoria välittömästi sen jälkeen, kun se on altistettu raskaalle käytölle. Jos näin toimitaan, moottori tai turboahdin saattaa vahingoittua vakavasti.***



- Vaikka smart key olisi ajoneuvossa, mutta kaukana sinusta, moottori ei käynnisty.
- Jos mikä tahansa ovista on auki ja moottorin START/STOP -painike on vähintään ACC-asennossa, järjestelmä etsii smart key -avainta. Jos smart key ei ole ajoneuvossa, viesti "Key is not in the vehicle" ilmestyy LCD-näytölle. Lisäksi jos kaikki ovet ovat suljettu, merkkiäänä kuuluu noin 5 sekuntia. Merkkivalo tai merkkiäänä kytkeytyy pois päältä ajoneuvon liikkua. Pidä smart key aina mukana.

**⚠ VAROITUS**

**Moottorin käynnistyy ainoastaan, kun smart key on ajoneuvossa.**

**Älä koskaan päästä lapsia tai ketään, joka ei tunne ajoneuvoa, koskemaan moottorin start/stop-painikkeeseen tai siihen liittyviin osiin.**

**⚠ HUOMIO**

*Jos moottori sammuu auton liikkuessa, älä yritä siirtää vaihdevipua P-asentoon (pysäköinti). Jos liikenne- ja tieolosuhteet sallivat, voit siirtää vaihdevivun N-asentoon (vapaalle) ajoneuvon vielä liikkua ja painaa moottorin käynnistys-/sammutuspainiketta yrittääksesi käynnistää moottorin uudelleen.*



## \* HUOMAUTUS

- Jos akku on heikko tai smart key ei toimi kunnolla, voit käynnistää moottorin painamalla moottorin start/stop-painiketta smart key -avaimella. Lukituspainikkeen puoleisen sivun tulisi olla suorassa kosketuksessa. Jos painat moottorin start/stop-painiketta smart key -avaimella, avaimen tulee osoittaa oikeaan suuntaan suhteessa start/stop-painikkeeseen.

(Jatkuu)

(Jatkuu)

- Jos jarruvalon sulake on palanut, et voi käynnistää moottoria normaalisti.

Vaihda sulake uuteen. Jos tämä ei ole mahdollista, voit käynnistää moottorin painamalla moottorin START/STOP-painiketta yli 10 sekuntia sen ollessa ACC-asennossa. Moottori voidaan tällä tavalla käynnistää painamatta jarrupoljinta. Kuitenkin turvallisuussyistä paina jarrupoljinta aina ennen moottorin käynnistämistä.

## ⚠ HUOMIO

*Älä paina moottorin start/stop-painiketta yli 10:tä sekuntia pidempään paitsi, jos jarruvalopolttimon sulake on palanut.*

## ISG-JÄRJESTELMÄ (IDLE STOP AND GO) (MIKÄLI VARUSTEENA)

Autossasi voi olla varusteena ISG-järjestelmä, joka pienentää polttoaineenkulutusta sammuttamalla automaattisesti moottorin auton ollessa paikallaan (esim. liikennevalot, STOP-merkki ja ruuhka).

Moottori käynnistyy automaattisesti heti, kun sitä jälleen tarvitaan.

ISG-järjestelmä on päällä aina, kun moottori on käynnissä.

### \* HUOMAUTUS

Kun ISG-järjestelmä käynnistää moottorin automaattisesti, joitain varoitusvaloja (ABS, ESC, ESC OFF tai seisontajarrun varoitusvalo) saattaa syttyä hetkeksi.

Näin tapahtuu akun alhaisen jännitteen vuoksi. Tämä ei tarkoita, että järjestelmässä olisi toimintahäiriö.

### Automaattinen sammutus

#### *Moottorin sammuttaminen tyhjäkäynnillä*

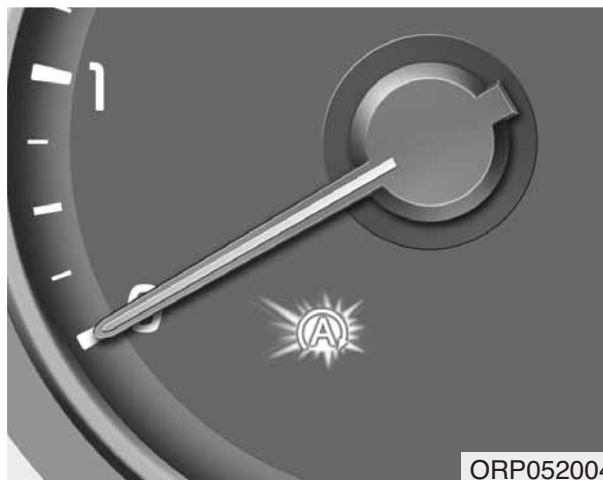

ORP052004

1. Hiljennä auton nopeus alle 5 km/h nopeuteen.
2. Siirrä vaihde N-asentoon (vapaalle).
3. Vapauta kytkinpoljin.

Moottori sammuu ja vihreä AUTO STOP (A)-merkkivalo syttyy mittaristossa.



Lisäksi LCD-näytölle ilmestyy viesti “Auto Stop”.

## \* HUOMAUTUS

Sinun tulee saavuttaa vähintään 10 km/h nopeus viimeisestä tyhjäkäyntisammutuksesta.



## \* HUOMAUTUS

Jos avaat turvavyön tai kuljettajan oven (tai konepellin) automaattisen sammutuksen tilassa, tapahtuu seuraavaa:

- ISG-järjestelmä poistuu käytöstä (ISG OFF -painikkeen valo syttyy).  
(Jatkuu)



(Jatkuu)

- Viesti “Auto Start deactivated Start manually” ilmestyy LCD-näytölle.

## Automaattinen käynnistys

### *Moottorin käynnistäminen uudelleen tyhjäkäynniltä*



- Paina kytkipoljinta, kun vaihdevipu on N-asennossa (vapaa).
- Viesti "Press clutch pedal for Auto Start" ilmestyy LCD-näytölle.
- Moottori käynnistyy ja vihreä AUTO STOP (A)-merkkivalo sammuu mittaristosta.

### *Moottori käynnistyy uudelleen automaattisesti ilman kuljettajan toimintaa, jos jokin seuraavista tapahtuu:*

- Käsisäätöisen ilmastointijärjestelmän puhaltimen nopeus asetetaan 3. asentoa suuremmaksi ilmastointilaitteen ollessa päällä.
- Automaattisen ilmastointijärjestelmän puhaltimen nopeus asetetaan 6. asentoa suuremmaksi ilmastointilaitteen ollessa päällä.
- Kun ilmastointijärjestelmä on ollut riittävän pitkään päällä.
- Kun takalasin lämmitin on päällä.
- Jarrutehostimen alipaine on riittämätön.
- Akun varaustila on alhainen.
- Ajoneuvon nopeus ylittää 5 km/h.



Vihreä AUTO STOP (A)-merkkivalo vilkkuu 5 sekuntia mittaristossa ja viesti "Auto Start" ilmestyy LCD-näytölle.

## ISG-järjestelmän toimintaehdot

*ISG-järjestelmä toimii, kun seuraavat edellytykset täyttyvät:*

- Kuljettajan turvavyö kiinnitetään.
- Kuljettajan ovi ja konepelti on suljettu.
- Jarrutehostimen alipaine on riittävä.
- Akussa on riittävä lataus.
- Ulkoilman lämpötila on  $-2^{\circ}\text{C}$  -  $35^{\circ}\text{C}$ .
- Moottorin jäähdytysnesteen lämpötila ei ole liian alhainen.

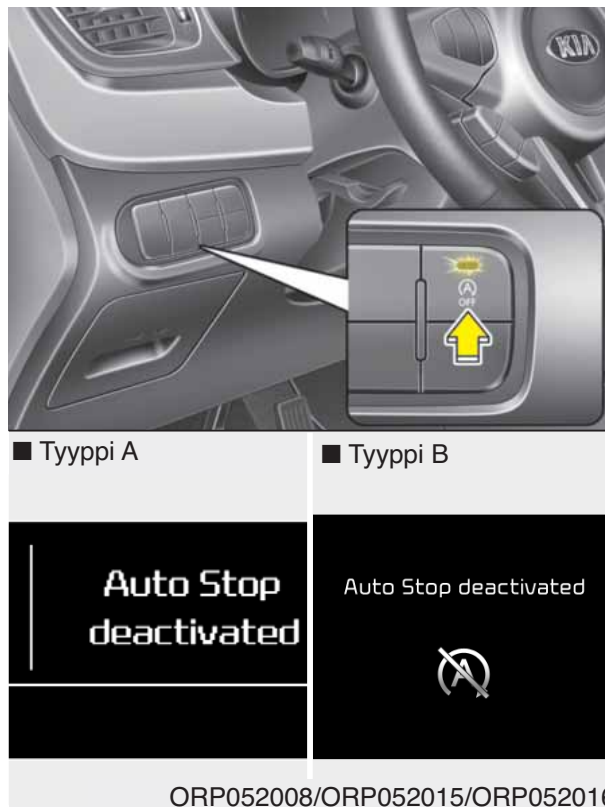

(Jatkuu)

- Jos valo tai ilmoitus pysyy päällä jatkuvasti, tarkasta järjestelmän toiminnan edellytykset.

## \* HUOMAUTUS

- Jos ISG-järjestelmän toiminnan edellytykset eivät täyty, ISG-järjestelmä poistuu käytöstä. ISG OFF-painikkeen valo syttyy ja viesti "Auto stop deactivated" ilmestyy LCD-näytölle.

(Jatkuu)

## ISG-järjestelmän kytkeminen pois päältä



■ Tyypin A

■ Tyypin B

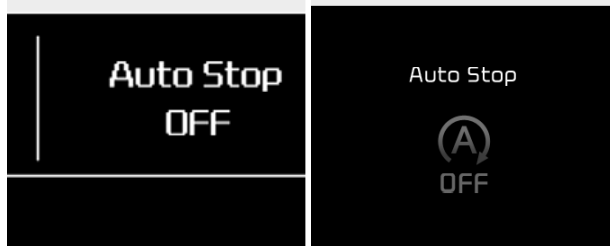

ORP052008/ORP052017/ORP052018

- Jos haluat poistaa ISG-järjestelmän käytöstä, paina ISG OFF-painiketta. ISG OFF-painikkeen valo syttyy ja viesti "Auto Stop OFF" ilmestyy LCD-näytölle.

- Jos painat ISG OFF -painiketta uudelleen, järjestelmä kytkeytyy päälle ja ISG OFF -painikkeen valo sammuu.

## ISG-järjestelmän toimintahäiriö

*Järjestelmä ei ehkä toimi, kun:*



ORP052008

ISG-järjestelmään liittyvissä antureissa tai järjestelmissä ilmenee virhetilanne.

Järjestelmässä tapahtuu seuraavasti:

- Mittariston keltainen AUTO STOP ((A)) -merkkivalo jatkaa palamista 5 sekunnin vilkkumisen jälkeen.
- ISG OFF-painikkeen valo palaa.



## \* HUOMAUTUS

- Jos ISG OFF -painikkeen valo ei sammuu painettaessa ISG OFF -painiketta uudelleen tai jos ISG-järjestelmä toimii jatkuvasti virheellisesti, suosittelemme ottamaan yhteyden valtuutettuun Kia-huoltoon mahdollisimman pian.
- Kun ISG OFF -painikkeen valo syttyy, se saattaa sammua, kun ajoneuvolla ajetaan enintään kaksi tuntia noin 80 km/h nopeutta ja kun puhaltimen nopeus asetetaan pienemmäksi kuin 2. asentoon. Jos ISG-painikkeen valo jatkaa palamista, vaikka olosuhteet ovat annetuissa rajoissa, suosittelemme ottamaan yhteyden valtuutettuun Kia-huoltoon mahdollisimman pian.

## VAROITUS

**Kun moottori on sammunut tyhjäkäynnillä, moottori voidaan käynnistää ilman, että kuljettajalta vaaditaan toimintaa.**

**Ennen autosta poistumista tai moottorin tilan lähetyvillä työskentelemistä, sammuta moottori kytkemällä virtalukko LOCK/OFF-asentoon tai poistamalla virta-avain.**

## KÄSIVAIHTEISTO (MIKÄLI VARUSTEENA)

### Käsivaihteiston käyttäminen



- Käsivaihteistossa on 6 vaihdetta eteenpäin.

Vaihdekaavio on painettu vaihdevipun nuppiin. Vaihteiston kaikki eteenpäin vievät vaihteet on täysin synkronoidut, jotta vaihtaminen isommalle tai pienemmälle voitaisiin suorittaa helpommin.

- Paina kytkinpoljin kokonaan pohjaan vaihtamisen ajaksi ja vapauta se sitten hitaasti.

Jos autosi on varustettu virtalukon kytkimellä, moottori ei käynnisty, jos sitä yritetään käynnistää painamatta kytkinpoljinta.

- Vaihdevipun on palauduttava vaapaalle ennen sen siirtämistä R-asentoon (peruutus). Vaihdenuppin juuressa sijaitsevaa painiketta on painettava ylöspäin siirrettäessä vaihdevipua R-asentoon (peruutus).
- *Varmista, että auto on täysin pysähtynyt ennen vaihtamista R-asentoon (peruutus).*

*Älä koskaan käytä moottoria siten, että kierroslukumittari osoittaa punaista aluetta.*

### ⚠ HUOMIO

- ***Kun siirrät vaihteen 5-vaihteelta 4-vaihteelle, ole varovainen, ettet siirrä vaihdevipua vahingossa sivuun tavalla, joka kytkee 2-vaihteen. Näin radikaali vaihtaminen pienemmälle saattaa aiheuttaa moottorin käyntinopeuden nousun kierroslukumittarin punaiselle alueelle. Tämänlainen liiallinen moottorin kierrättäminen voi aiheuttaa vahinkoa moottorille ja vaihteistolle.***
- ***Älä vaihda pienemmälle yli 2 vaihdetta kerrallaan tai edes yhtä moottorin käydessä kovalla nopeudella (yli 5000 rpm). Tämänlainen pienemmälle vaihtaminen voi vahingoittaa moottoria ja vaihteistoa.***
- ***Aina kun vaihdat 5-vaihteelta 6-vaihteelle, sinun tulee painaa vaihdevipu kokonaan oikealle. Muussa tapauksessa saatat tarkoituksettomasti vaihtaa 3- tai 4-vaihteelle, joka vahingoittaa vaihteistoa.***

- Kylmässä säässä vaihtaminen voi olla tahmeaa niin kauan, kunnes voiteluaine on lämmennyt. Tämä on normaalia, eikä ole haitaksi vaihteistolle.
- Jos olet täysin pysähtynyt ja vaihteen siirtäminen 1- tai R-vaihteelle (peruutus) on vaikeaa, siirrä vaihdevipu N-asentoon (vapaa) ja vapauta kytkin. Paina kytkinpoljin takaisin pohjaan ja vaihda sitten 1- tai R-vaihteelle (peruutus).

### HUOMIO

- *Estääksesi kytkimen ennenaikaisen kulumisen tai vahingoittumisen, älä lepuuta jalkaasi kytkinpolkimella ajon aikana. Älä myöskään käytä kytkinpoljinta pitämään ajoneuvoa paikallaan ylämäessä odottaessasi liikennevalojen vaihtumista jne.*
- *Älä pidä kättäsi vaihdevivulla ajon aikana, sillä tämä voi aiheuttaa vaihteiston osien ennenaikaista kulumista.*

### VAROITUS

- **Aina ennen kuin poistut kuljettajan istuimelta, kytke kunnolla seisontajarru ja sammuta moottori. Varmista sitten, että vaihde on kytketty 1-vaihteelle pysäköitäessä ajoneuvoa ylämäkeen tai R-asentoon (peruutus) alamäkeen pysäköitäessä.**

**Jos näitä varotoimenpiteitä ei noudateta, auto saattaa liikkua odottamattomasti.**

- **Jos autossasi on käsivaihteisto, jossa ei ole virtalukon kytkintä, auto saattaa liikkua ja aiheuttaa vakavan onnettomuuden, jos moottoria käynnistetään painamatta kytkinpoljinta seisontajarrun ollessa vapautettuna ja vaihdevivun muussa kuin N-asennossa (vapaa).**

### *Kytkimen käyttäminen*

Kytkinpoljin tulee painaa kokonaan pohjaan ennen vaihteen vaihtamista. Vaihtamisen jälkeen se tulee vapauttaa varovaisesti. Kytkinpolkimen tulee olla aina täysin vapautunut ajon aikana. Älä lepuuta jalkaasi kytkinpolkimen päällä ajon aikana. Tämä voi aiheuttaa tarpeetonta kulumista. Älä paina kytkintä osittain pitämään autoa mäessä. Tämä aiheuttaa tarpeetonta kulumista. Käytä jalkaa jarrulla tai kytke seisontajarru pitämään autoa mäessä. Älä käytä kytkinpoljinta nopeasti ja toistuvasti.

### HUOMIO

*Paina kytkinpoljin kokonaan pohjaan sitä käyttäessäsi. Jos et paina kytkintä kokonaan pohjaan, epämääräistä melua saattaa kuulua ja kytkin voi rikkoutua.*

### ***Vaihtaminen pienemmälle***

Kun sinun on hidastettava ruuhkan tai ylämäkeen ajamisen johdosta, vaihda vaihde pienemmälle ennen kuin moottori alkaa käydä liian alhaisilla kierroksilla. Vaihtaminen pienemmälle vähentää moottorin sammumisia ja tarjoaa paremman kiihtyvyyden, kun sinun tarvitsee jälleen nostaa nopeutasi. Kun autolla ajetaan jyrkkiä alamäkiä alas, pienemmälle vaihtamisella voidaan ylläpitää helpommin turvallinen nopeus ja lisäksi jarrujen käyttöikä voidaan pidentää.

### **Hyvät ajokäytännöt**

- Älä koskaan kytke vaihdetta pois päältä rullataksesi mäkiä alas. Tämä on erittäin vaarallista. Pidä koajan vaihde kytkettynä.
- Älä “aja jarrulla” ajon aikana. Tämä voi ylikuumentaa jarruja ja aiheuttaa toimintahäiriötä. Sen sijaan hidastaessasi pitkässä mäessä vaihda pienemmälle vaihteelle. Näin tehdessäsi moottorijarrutus auttaa auton hidastamisessa.
- Hidasta vauhtia ennen kuin vaihdat pienemmälle vaihteelle. Tällä tavoin voit välttää käyttämästä moottoria ylikierroksilla, joka voi aiheuttaa vahinkoa.
- Hidasta vauhtia kohdatessasi ristituulta. Tällöin auto pysyy paljon paremmin hallinnassa.
- Varmista, että auto on täysin pysähtynyt ennen kuin yrität vaihtaa peruutusvaihteelle (R). Vaihteisto voi rikkoutua, jos et toimi näin. Vaihdaaksesi peruutusvaihteelle (R), paina kytkintä, siirrä vaihdevipu vaapaalle, odota kolme sekuntia ja siirrä sitten peruutusvaihteelle.

- Kiinnitä erityistä huomiota ajaessasi liukkailla tiepinnoilla. Ole erityisen varovainen jarruttaessasi, kiihdyttäessäsi tai vaihtaessasi vaihteita. Liukkaalla tiellä äkillinen nopeuden muutos voi aiheuttaa vetävien pyörien pidon menettämisen, jolloin auto karkaa hallinnasta.

## **⚠ VAROITUS**

- **Kiinnitä aina turvavyö! Törmäyksessä turvavyön kiinnittämättä jättänyt matkustaja vammautuu vakavasti tai menehtyy huomattavasti todennäköisemmin kuin oikein turvavyötä käyttävä matkustaja.**
- **Vältä kovia nopeuksia kaarreajossa ja käännöksissä.**
- **Älä tee nopeita ohjausliikkeitä, kuten äkkipikaisia kaistanvaihtoja tai nopeita, teräviä käännöksiä.**
- **Nurinajon riski kasvaa huomattavasti, jos menetät auton hallinnan kovassa nopeudessa.**
- **Auton hallinnan menetyks aiheutuu usein siitä, kun kaksi rengasta tai useampi ajautuu pois tiepinnalta ja kuljettaja yrittää korjata nopealla ohjausliikkeellä auton takaisin tielle.**

**(Jatkuu)**

**(Jatkuu)**

- **Jos auto ajautuu pois tiepinnalta, älä tee liian teräviä ohjausliikkeitä. Sen sijaan hidasta vauhtia ennen kuin palaat takaisin ajokaistalle.**
- **Älä koskaan ylitä ilmoitettuja nopeusrajoituksia.**

## AUTOMAATTIVAIHTEISTO (MIKÄLI VARUSTEENA)

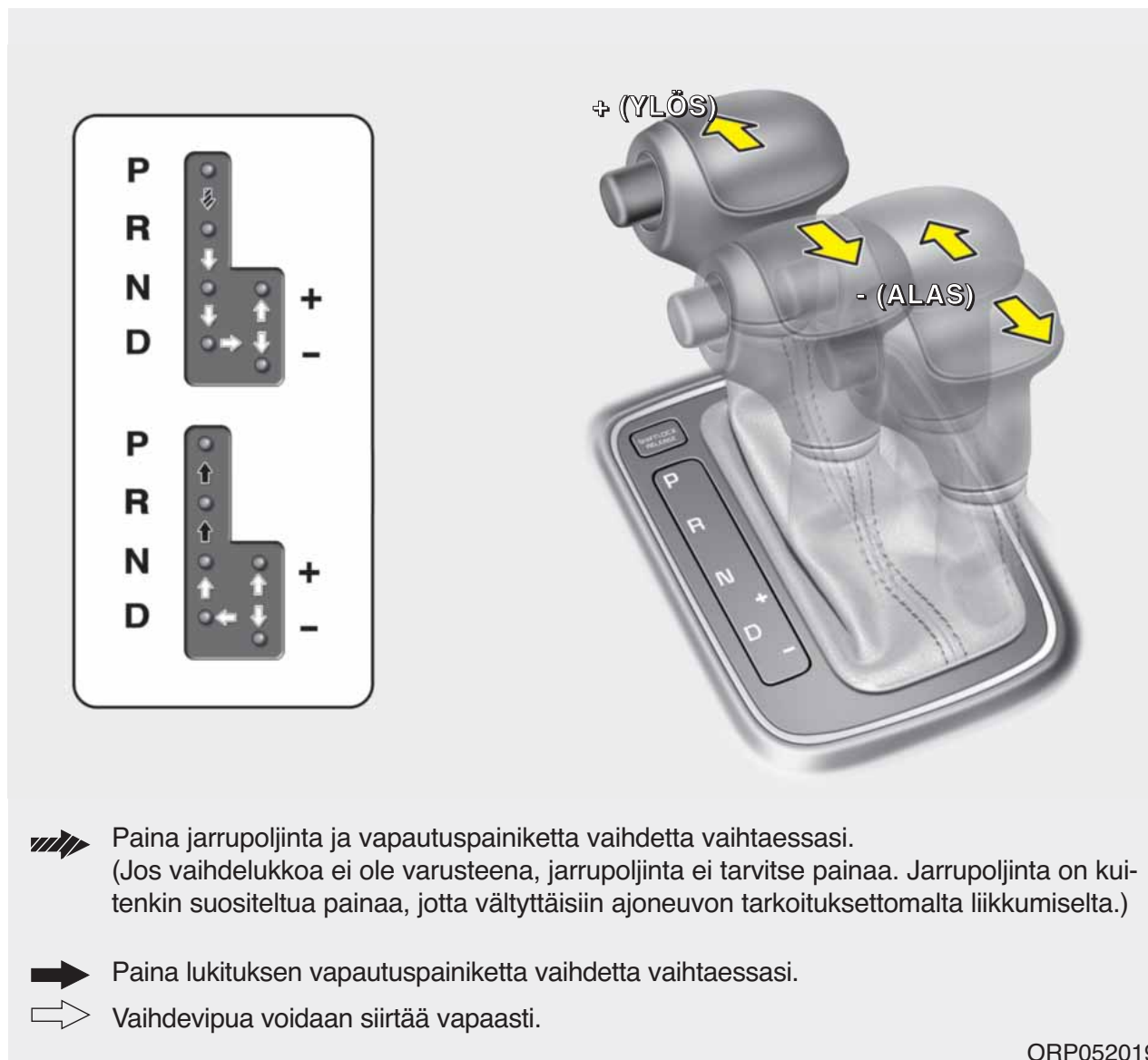

### Automaattivaihteiston käyttö

Automaattivaihteistossa on 6 vaihdetta eteenpäin ja yksi peruutusvaihte. Vaihtohetket valitaan automaattisesti riippuen vaihdevivun asennosta.

### \* HUOMAUTUS

Ensimmäiset vaihdot uudella autolla saattavat tapahtua jossain määrin äkkinäisesti tai mikäli akku on ollut irrotettuna. Tämä on normaalia toimintaa ja vaihtojärjestys säätyy oikein sen jälkeen, kun vaihteiston ohjausyksikkö (TCM) tai voimansiirron ohjausyksikkö (PCM) ovat käyneet vaihdekaavion läpi muutaman kerran.

Järjestelmän sujuvan toiminnan varmistamiseksi paina jarrupoljinta vaihtaessasi N-asennosta (Neutral) eteenpäinajovaihteille tai peruutusvaihteelle.

## **VAROITUS - Automaattivaihteisto**

- Tarkasta aina ajoneuvon ympäristö ihmisistä, erityisesti lapsista, ennen vaihteen siirtämistä D- (ajo) tai R-asentoon (peruutus).
- Ennen kuljettajan istuimelta poistumista varmista aina, että vaihdevipu on kytketty P-asentoon (pysäköinti). Kytke sitten seisontajarru kunnolla ja sammuta moottori. Jos näitä varotoimenpiteitä ei noudateta, auto saattaa liikkua odottamattomasti.

## **HUOMIO**

- *Estääksesi vaihteiston vahingoittumisen, älä kaasuta moottoria vaihteen ollessa R-asennossa tai millä tahansa eteenpäinajovaihteella, kun jarrut on kytketty.*
- *Kun olet pysähtynyt ylämäkeen, älä pidä ajoneuvoa paikallaan moottorin voimalla. Käytä jarrupoljinta tai seisontajarrua.*
- *Älä siirrä N- (vapaa) tai P-asennosta (pysäköinti) D- (ajo) tai R-asentoon (peruutus), kun moottori käy joutokäyntiä nopeammin.*

## **Vaihteiston asennot**

Mittariston merkkivalot näyttävät vaihdevivun asennon, kun virtalukko on ON-asennossa.

### **P-asento (Pysäköinti)**

P-asentoon (Pysäköinti) vaihtaminen on suoritettava täysin pysähtyneenä. Tämä asento lukitsee vaihteiston ja estää etupyörien liikkumisen.

## **VAROITUS**

- Kun auto liikkuu, vaihteen siirtäminen P-asentoon (pysäköinti) voi aiheuttaa vetävien pyörien lukkiintumisen johtaen hallinnan menettämiseen.
- Älä käytä P-asentoa (pysäköinti) seisontajarrun korvikkeena. Varmista aina, että vaihdevipu on asetettu P-asentoon (pysäköinti) ja seisontajarru on kunnolla kytketty.
- Älä koskaan jätä lasta autoon ilman valvontaa.



**! HUOMIO**

**Vaihteisto voi vahingoittua, jos siirrät vaihdevivun P-asentoon (pysäköinti) auton vielä liikkessa.**

**R-asento (Peruutus)**

Käytä tätä asentoa peruuttaaksesi autolla.

**! HUOMIO**

**Pysähdy kokonaan ennen kuin siirrät R-asentoon (peruutus) tai pois siitä. Jos siirrät R-asentoon, kun ajoneuvo vielä liikkuu, saatat vahingoittaa vaihteistoa, paitasi tilanteessa, jossa toimitaan ”Ajoneuvon heijaaminen” -kappaleen ohjeiden mukaisesti.**

**N-asento (Vapaa)**

Pyörät ja vaihteisto eivät ole lukittuneet. Auto liikkuu vapaasti pienessäkin mäessä, ellei seisontajarrua ole kytketty.

**D-asento (Eteenpäin ajo)**

Tämä on normaali eteenpäin ajon asento. Vaihteisto vaihtaa automaattisesti kuuden vaihteen välillä tarjoten parhaan polttoainetalouden ja suorituskyvyn.

Saadaksesi lisätehoa toisen ajoneuvon ohitukseen tai mäen nousuun, paina kaasupoljin kokonaan pohjaan (yli 82%), kunnes kick down -mekanismi (mikäli varusteena) kytkeytyy antaen äänimerkin. Tällöin vaihteisto siirtää automaattisesti pykälän pienemmälle vaihteelle.

**\* HUOMAUTUS**

- **D-asentoon (Eteenpäinajo) vaihtaminen on suoritettava täysin pysähtyneenä.**
- **Kun kaasupoljin painetaan kokonaan pohjaan, ”kick down”-toiminto antaa napsahtavan äänimerkin. Tämä on normaali tilanne.**

**Sports-tila**

Riippumatta siitä, liikkuuko ajoneuvo vai ei, sports-tila voidaan valita siirtämällä vaihdevipu D-asennosta (ajo) käsivaihteistoportaaseen. Palatakseksi D-vaihdealueelle (ajo), siirrä vaihdevipu takaisin päävaihteistoportaaseen.

Sports-tilassa vaihdevivun siirtäminen eteen- ja taaksepäin mahdollista nopeiden vaihtojen tekemisen.

**Ylös (+) :** Paina vaihdevipua eteen vaihtaaksesi pykälän isommalle vaihteelle.

**Alas (-) :** Vedä vaihdevipua taakse vaihtaaksesi pykälän pienemmälle vaihteelle.

## \* HUOMAUTUS

- Sports-tilassa kuljettajan on suoritettava vaihtenvaihdot tieolosuhdeiden mukaan huolehtien siitä, että moottorin kierrosluku ei nouse punaiselle alueelle.
- Sports-tilassa voidaan käyttää ainoastaan kuutta eteenpäinajovaihdetta. Peruuttaaksesi tai pysäköidäksesi ajoneuvon, sinun on siirrettävä vaihdevipu R- (peruutus) tai P-asentoon (pysäköinti).
- Sports-tilassa vaihdot alaspäin suoritetaan automaattisesti ajoneuvon nopeuden hidastuessa. Kun ajoneuvo pysähtyy, 1. vaihde valitaan automaattisesti.
- Kun moottorin kierrosluku lähestyy sports-tilassa punaista aluetta, vaihtenvaihto ylöspäin suoritetaan automaattisesti.
- Ajoneuvon riittävän suorituskyvyn ja turvallisuuden säilyttämiseksi järjestelmä ei suorita tiettyjä vaihtenvaihtoja, joita vaihdevivulla yritetään suorittaa.

(Jatkuu)

(Jatkuu)

- Liukkaalla tiellä ajettaessa siirrä vaihdevipua eteenpäin kohti + (ylös) asentoa. Tällöin vaihteisto vaihtaa 2. vaihteelle, jolloin liikkeelle lähteminen on sujuvampaa liukkaalla tiellä. Vedä vaihdevipua - (alas) asentoa kohti vaihtaaksesi takaisin 1. vaihteelle.

*Ohjauspyörän vaihtenvalitsimet (mikäli varusteena)*

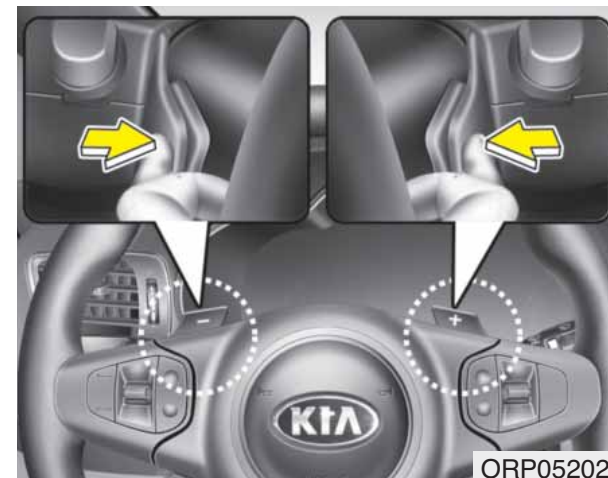

Ohjauspyörän vaihtenvalitsimet ovat käytettävissä, kun vaihdevipu on D-asennossa tai sports-tilassa.

**Kun vaihdevipu on D-asennossa**

Ohjauspyörän valitsimet toimivat, kun ajonopeutta on yli 10 km/h.

Vedä [+] tai [-] siivestä kerran vaihtaaksesi ylös tai alas yhden pykälän, jolloin järjestelmä vaihtaa automaattitilasta manuaalitilaan.

Jos painat kaasupoljinta vähintään 5 sekuntia tai siirät vaihdevivun D-asennosta sports-tilaan ja takaisin D-asentoon ajoneuvon nopeuden ollessa alle 10 km/h, järjestelmä vaihtaa manuaalitilasta automaattitilaan.

**Kun vaihdevipu on sports-tilassa**

Vedä [+] tai [-] siivestä vaihtaaksesi yhden vaihdepykälän ylös- tai alaspäin.

**\* HUOMAUTUS**

Jos vedät [+] ja [-] siivestä samanaikaisesti, vaihteen vaihtaminen ei onnistu.

**Vaihdelukko (mikäli varusteena)**

Turvallisuussyistä automaattivaihteisto on varustettu vaihdelukolla, joka estää vaihteen vaihtamisen P- (Pysäköinti) tai N-asennosta (Vapaa) R-asentoon (Peruutus), ellei jarrupoljinta paineta.

Vaihtaaksesi vaihteen P- tai N-asennosta R-asentoon:

1. Paina ja pidä jarrupoljin pohjassa.
2. Käynnistä moottori tai kytke virta ON-asentoon.
3. Siirrä vaihdevipua.

Jos jarrupoljinta painetaan ja vapautetaan toistuvasti vaihdevivun ollessa P-asennossa (Pysäköinti), vaihdevivusta saattaa kuulua jaksottaista ääntä. Tämä on normaali ilmiö.

**⚠ VAROITUS**

**Paina jarrupoljin kokonaan pohjaan ennen kuin vaihdat P-asennosta muuhun asentoon ja pidä se pohjassa vaihtamisen ajan. Tällöin voit välttää ajoneuvon odottamattoman liikkumisen, joka voi johtaa henkilövahinkoihin auton sisällä tai ulkopuolella.**

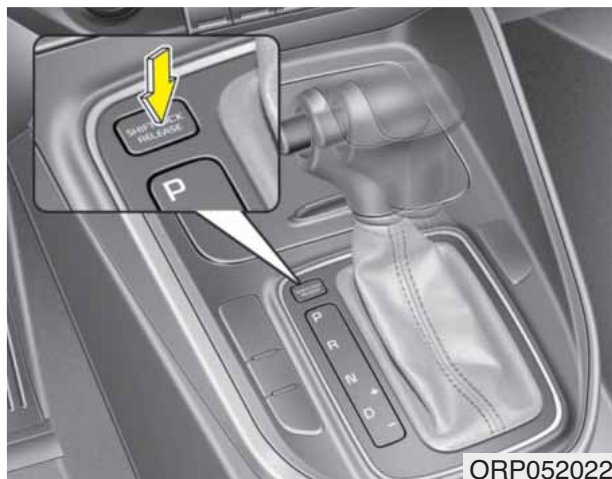

## Vaihdelukon ohittaminen

Jos vaihdevipua ei voida siirtää P- tai N-asennosta R-asentoon, kun jarrupoljin on painettuna, jatka jarrupolkimen painamista ja toimi seuraavasti:

1. Paina vaihdelukon vapautuspainiketta.
2. Siirrä vaihdevipua.
3. Suosittelemme, että tarkastutat järjestelmän valtuutetussa Kia-huollossa.

## Virta-avaimen lukitusjärjestelmä (mikäli varusteena)

Virta-avainta ei voida poistaa, ellei vaihdevipu ole P-asennossa (Pysäköinti).

## Hyvät ajokäytännöt

- Älä koskaan siirrä vaihdevipua P-asennosta tai N-asennosta mihinkään asentoon, kun kaasupoljinta painetaan.
- Älä koskaan siirrä vaihdevipua P-asentoon (pysäköinti), jos auto liikkuu.
- Varmista, että auto on täysin pysähtynyt, ennen kuin yrität vaihtaa R- tai D-asentoon.
- Älä koskaan kytke vaihdetta pois päältä rullataksesi mäkiä alas. Tämä voi olla hyvin vaarallista. Pidä auto aina vaihteella liikkeen aikana.
- Älä "aja jarrulla" ajon aikana. Tämä voi ylikuumentaa jarruja ja aiheuttaa toimintahäiriötä. Sen sijaan hidastaessasi pitkässä mäessä vaihda pienemmälle vaihteelle. Näin tehdessäsi moottorijarrutus auttaa auton hidastamisessa.
- Hidasta vauhtia ennen kuin vaihdat pienemmälle vaihteelle. Muussa tapauksessa pienempi vaihde ei välttämättä kytkeydy.

- Käytä aina seisontajarrua. Älä jätä vaihteistoa P-asentoon (pysäköinti) pitämään autoa paikallaan.
- Kiinnitä erityistä huomiota ajaessasi liukkailla tiepinnoilla. Ole erityisen varovainen jarruttaessasi, kiihdyttäessäsi tai vaihtaessasi vaihteita. Liukkaalla tiellä äkillinen nopeuden muutos voi aiheuttaa vetävien pyörien pidon menettämisen, jolloin auto karkaa hallinnasta.
- Auton paras suorituskyky ja taloudellisuus saavutetaan painamalla ja vapauttamalla rauhallisin liikkein kaasupoljinta.

### **⚠ VAROITUS**

- **Kiinnitä aina turvavyö! Törmäyksessä turvavyön kiinnittämättä jättänyt matkustaja vammautuu vakavasti tai menehtyy huomattavasti todennäköisemmin kuin oikein turvavyötä käyttävä matkustaja.**
- **Vältä kovia nopeuksia kaarreajossa ja käännoksissä.**
- **Älä tee nopeita ohjausliikkeitä, kuten äkkipikaisia kaistanvaihtoja tai nopeita käännoksiä.**
- **Nurinajon riski kasvaa huomattavasti, jos menetät auton hallinnan kovassa nopeudessa.**
- **Auton hallinnan menetys aiheutuu usein siitä, kun kaksi rengasta tai useampi ajautuu pois tiepinnalta ja kuljettaja yrittää korjata nopealla ohjausliikkeellä auton takaisin tielle.**
- **Jos auto ajautuu pois tiepinnalta, älä tee liian teräviä ohjausliikkeitä. Sen sijaan hidasta vauhtia ennen kuin palaat takaisin ajokaistalle.**
- **Älä koskaan ylitä ilmoitettuja nopeusrajoituksia.**

### **⚠ VAROITUS**

**Jos autosi juuttuu lumeen, mutaan, hiekkaan tms., voit yrittää irrottaa sen heijaamalla sitä eteen- ja taaksepäin. Älä yritä suorittaa tätä toimenpidettä, jos auton lähellä on ihmisiä tai eshteitä. Heijaamisen aikana auto saattaa liikkua yhtäkkiä eteen- tai taaksepäin sen irrotessa, jolloin mahdollisesti lähellä oleva ihminen saattaa loukkaantua tai tielle tuleva kohde vahingoittua. Heijaamista ei tule jatkaa pitkiä jaksoja, sillä vaihteisto voi kuumentua liikaa ja aiheuttaa vakavia vaurioita.**

#### *Liikkeellelähtö ylämäessä*

**Kiihdyttäessäsi paikaltaan jyrkässä mäessä autolla on taipumus liikkua taaksepäin. Vaihdevivun siirtäminen 2-vaihteelle auttaa estämään auton liikkumista taaksepäin.**



## ACTIVE ECO -JÄRJESTELMÄ (MIKÄLI VARUSTEENA)

### Active ECO:n toiminta



Active ECO -järjestelmä auttaa parantamaan polttoainetaloutta ohjaamalla moottoria ja vaihteistoa. Polttoainetaloutteen kuitenkin vaikuttaa myös kuljettajan ajotottumukset sekä ajo-olosuhteet.

- Kun Active ECO -painiketta painetaan, vihreä ECO-merkkivalo syttyy osoittaakseen, että Active ECO on toiminnassa.
- Kun Active ECO kytketään päälle, se ei sammu, vaikka moottori sammutettaisiin ja käynnistettäisiin uudelleen. Sammuttaaksesi järjestelmän, paina active ECO -painiketta uudelleen.

- Jos Active ECO kytketään pois päältä, järjestelmä palautuu normaalitilaan.

### Kun Active ECO kytketään päälle:

- Kiihtyvyyden voi hieman heikentyä, vaikka painaisit kaasupolkimen kokonaan pohjaan.
- Ilmastointilaitteen tehoa saatetaan rajoittaa.
- Automaattivaihteiston vaihtotapa saattaa muuttua.
- Moottorin ääni saattaa olla voimakkaampi.

Yllä esitetyt tilanteet ovat normaaleja tapahtumia, kun kytketty active eco -järjestelmä pyrkii alentamaan polttoaineenkulutusta.

### Rajoitukset Active ECO -järjestelmän käytössä:

Jos seuraavassa esitettyjä tilanteita tapahtuu Active ECO:n toimiessa, järjestelmän toiminta on rajoitettua, vaikka ECO-merkkivalossa ei tapahtuisi muutosta.

- Kun jäähdytysnesteen lämpötila on alhainen: Järjestelmän toiminta on rajoitettua, kunnes moottorin suorituskyky palaa normaaliksi.
- Ajettaessa ylämäkeen: Järjestelmän toimintaa rajoitetaan, jotta saataisiin lisätehoa ylämäkiajoon.
- Käytettäessä sports-tilaa: Järjestelmän toimintaa rajoitetaan vaihteen asennon mukaan.
- Kun kaasupoljin painetaan pohjaan muutamaksi sekunniksi: Järjestelmän toimintaa rajoitetaan, koska ajoneuvolla kiihdytetään.

## JARRUJÄRJESTELMÄ

### Jarrutehostin

Autosi on varustettu jarrujärjestelmän jarrutehostimella, joka säätyy automaattisesti normaalikäytön aikana.

Tilanteissa, joissa jarrutehostin menettää toimintakykynsä sammuneen moottorin tai muun syyn johdosta, voit silti pysäyttää auton käyttämällä enemmän voimaa kuin normaalisti jarrupolkimen painamiseen. Kuitenkin tällöin jarrutusmatka pitenee.

Kun moottori ei ole käynnissä, jarrujärjestelmään "varastoitunutta" tehostusta voidaan vielä hyödyntää muutamalla jarrupolkimen painamisella. Älä "pumppaa" jarrupoljinta, kun jarrutehostin ei ole käytettävissä.

Käytä jarrupoljinta tällä tavalla ainoastaan tarpeen vaatiessa säilyttääksesi ohjaustuntuman liukkailla tiepinnoilla.

### VAROITUS - Jarrut

- Älä aja samalla lepuuttaen jalkaa jarrupolkimella. Tämä nostaa jarrujen lämpötilan epätavallisen korkeaksi, aiheuttaa liiallista kulutuspintojen ja jarrupalojen kulumista sekä pidentää jarrutusmatkaa.
- Kun ajat pitkää tai jyrkkää alamäkeä alas, vaihda pienempi vaihde ja vältä jatkuvaa jarrujen käyttöä. Jarrujen jatkuva käyttäminen aiheuttaa jarrujen ylikuumentumista, josta saattaa seurata jarrutehon tilapäistä heikkenemistä.
- Jos jarrut ovat kastuneet, autolla ei välttämättä voida jarruttaa turvallisesti. Auto saattaa myös puoltaa jarruja painettaessa. Voit tarkastaa tämän painamalla jarruja kevyesti. Kokeile jarruja tällä tavalla aina, kun olet ajanut syvän vesilätäkön tms. yli.

(Jatkuu)

(Jatkuu)

Kuivataksesi jarrut paina niitä kevyesti samalla säilyttäen turvallisen etenemisnopeuden, kunnes jarruteho palautuu normaaliksi.

- Tarkasta aina jarru- ja kaasupolkimien paikat ennen kuin ryhdyt ajamaan. Jos et tarkasta kaasu- ja jarrupolkimien paikkoja ennen ajoon ryhtymistä, saatat vahingossa painaa kaasupoljinta jarrupolkimen sijasta. Seurauksena voi olla vakava onnettomuus.



### *Jarrujen toimintahäiriön sattuessa*

Jos käyttöjarrut eivät toimi auton liikkuessa, voit tehdä hätäjarrutuksen seisontajarrun avulla. Kuitenkin tällöin jarrutusmatka pitenee huomattavasti normaalista.

#### **⚠ VAROITUS - Seisontajarru**

**Jos kytket seisontajarrun auton liikkuessa normaalilla nopeudella, saatat menettää sen hallinnan. Jos sinun on käytettävä seisontajarrua auton pysäyttämiseen, ole erityisen varovainen jarrua kytkiessäsi.**

### *Levyjarrujen kuluneisuuden ilmaisin*

Kun jarrupalasi ovat kuluneet ja tarvitset uudet, kuulet korkean varoitusäänen etu- tai takajarruista. Saatat kuulla tämän äänen vain hetkellisesti tai aina painaessasi jarrupoljinta.

Muista, että joissain ajo-olosuhteissa tai ilmastoissa jarrut saattavat vinkua tai rahista ensimmäisessä jarrutuksessa. Tämä on normaalia, eikä merkitse jarrujen ongelmaa.

#### **⚠ HUOMIO**

- ***Jotta välttyisit kalliilta jarrukorjauksilta, älä jatka ajamista kuluneilla jarrupaloilla.***
- ***Vaihda aina etu- ja takajarrupalat pareittain.***

#### **⚠ VAROITUS - Jarrujen kuluminen**

**Tämä jarrujen kulumisen varoitusääni merkitsee, että autosi tarvitsee huoltoa. Jos et huomioi tätä varoitusääntä, saatat aikanaan menettää jarrutustehoa, joka voi johtaa vakavaan onnettomuuteen.**

## Seisontajarru (kahvatyyppi)

### Seisontajarrun kytkeminen

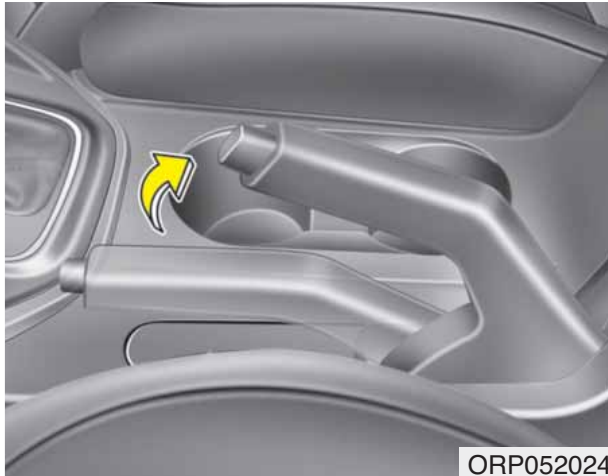

Kytkeäksesi seisontajarrun, paina ensin jarrupoljinta ja vedä sitten seisontajarruvipu niin ylös kuin mahdollista painamatta sen vapautuspainiketta. Lisäksi autoa mäkeen pysäköitäessä on suositeltua, että vaihdevipu asetetaan käsivaihteisissa autoissa sopivan pienelle vaihteelle tai automaattivaihteisissa P-vaihteelle.

### ⚠ HUOMIO

- *Ajaminen seisontajarru kytkettynä aiheuttaa liiallista jarrupalojen (tai kulutuspinnojen) sekä jarrulevyjen kulumista.*
- *Älä käytä seisontajarrua ajoneuvon liikkuesssa, paitsi hätätilanteessa. Tämä voi johtaa ajoneuvon järjestelmävahinkoihin ja vaarantaa ajoturvallisuuden.*

### Seisontajarrun vapauttaminen

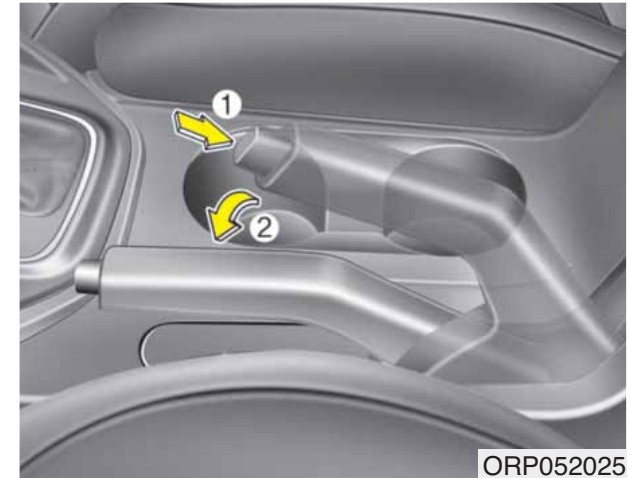

Vapauttaaksesi seisontajarrun, paina ensin jarrupoljinta ja vedä hieman seisontajarruvipua ylöspäin. Tämän jälkeen paina vapautuspainiketta (1) ja laske seisontajarruvipu (2) samalla painiketta painaen.

## **⚠ VAROITUS**

- Estääksesi auton tarkoituksettoman liikkumisen pysäköitäessä ja poistuttaessa autosta, älä käytä vaihdevipua seisontajarrun korvikkeena. Kytke seisontajarru JA varmista, että vaihdevipu on asetettu kunnolla 1-vaihteelle tai R-asentoon käsivaihteisissa autoissa tai P-asentoon automaattivaihteisissa autoissa.
- Älä koskaan anna kenenkään, joka ei ole tottunut auton käyttöön, koskettaa seisontajarruun. Jos seisontajarru vapautetaan vahingossa, vakavia loukkaantumisia saattaa seurata.
- Kaikissa autoissa tulisi aina olla seisontajarru kunnolla kytkettynä pysäköinnin ajaksi, jotta estettäisiin tahaton liikkuminen, joka voi johtaa matkustajien tai jalankulkijoiden loukkaantumisiin.



WK-23

Tarkasta jarrun varoitusvalo kääntämällä virtalukko ON-asentoon (älä käynnistä moottoria). Tämä varoitusvalo palaa, kun seisontajarru on kytketty päälle virran ollessa START- tai ON-asennossa.

Ennen ajamista varmista, että seisontajarru on vapautettu kokonaan ja varoitusvalo on sammunut.

Jos varoitusvalo jatkaa palamista seisontajarrun vapauttamisen jälkeen moottorin käydessä, jarrujärjestelmässä saattaa olla toimintahäiriö. Tähän on kiinnitettävä välittömästi huomiota.

Jos vain mahdollista, keskeytä autolla ajaminen välittömästi. Jos tämä ei ole mahdollista, kiinnitä äärimmäistä huomiota autoa käyttäessäsi ja jatka ajamista ainoastaan turvalliseen paikkaan tai huoltoon.

## Sähköinen seisontajarru (EPB) (mikäli varusteena)

### Seisontajarrun kytkeminen



ORP052026

### Kytkeäksesi sähköisen seisontajarrun (EPB):

Vedä EPB-kytkin ylös.

Varmista, että varoitusvalo syttyy.

## \* HUOMAUTUS

Jos ajoneuvo ei pysy paikallaan jyrkässä mäessä tai perävaunua vedettäessä, toimi seuraavasti:

1. Kytke EPB.
2. Vedä EPB-kytkimestä vähintään 3 sekuntia.

### ⚠ HUOMIO

*Älä käytä seisontajarrua ajoneuvon liikuessa, paitsi hätätilanteessa. Tämä voi johtaa ajoneuvon järjestelmävahinkoihin ja vaarantaa ajoturvallisuuden.*

## Seisontajarrun vapauttaminen



ORP052027

Vapauttaaksesi sähköisen seisontajarrun (EPB), paina EPB-kytkintä seuraavasti:

- Anna virtalukon tai moottorin START/STOP-painikkeen olla ON-asennossa.
- Paina jarrupoljinta.

Varmista, että jarrun varoitusvalo sammuu.

## Vapauttaaksesi sähköisen seisontajarrun (EPB) automaattisesti:

- Käsivaihteistolla
  1. Käynnistä moottori.
  2. Kiinnitä kuljettajan turvavyö.
  3. Sulje kuljettajan ovi, konepelti ja tavaratila.
  4. Paina kytkinpoljinta vaihde kytkettyä.
  5. Paina kaasupoljinta vapauttaaksesi kytkinpoljinta.
- Automaattivaihteistolla
  1. Käynnistä moottori.
  2. Kiinnitä kuljettajan turvavyö.
  3. Sulje kuljettajan ovi, konepelti ja tavaratila.
  4. Paina kaasupoljinta vaihdevivun ollessa R (peruutus), D-asennossa (ajo).
- Siirrä vaihdevipu P-asennosta (pysäköinti)

Kun moottori on käynnissä, paina jarrupoljinta ja siirrä vaihde pois P (pysäköinti), R (peruutus) tai D-asennosta (ajo).

- Siirrä vaihdevipu vapaalta (N)

Kun moottori on käynnissä, paina jarrupoljinta ja siirrä vaihde pois N (vapaa), R (peruutus) tai D-asennosta (ajo).

Varmista, että jarrun varoitusvalo sammuu.

## \* HUOMAUTUS

- Turvallisuussyistä voit kytkeä EPB:n, vaikka virtalukko tai moottorin STOP/START-painike on OFF-asennossa. Tällöin et voi kuitenkaan vapauttaa sitä.
- Turvallisuussyistä paina jarrupoljinta ja vapauta seisontajarru käsin EPB-kytkimestä, kun ajat alimäkeen tai peruutat ajoneuvolla.

## \* HUOMAUTUS - Käsivaihteisto

Perävaunullinen ajoneuvo saattaa valua hieman käynnistettäessä mäessä. Estääksesi tilanteen noudata alla annettuja ohjeita.

1. Paina kytkinpoljinta ja valitse vaihde.
2. Jatka EPB-kytkimen vetämistä ylöspäin.
3. Paina kaasupoljinta ja vapauta kytkinpoljin hitaasti.
4. Jos ajoneuvo käynnistyy ja tehoa on riittävästi vetävillä pyörillä, vapauta EPB-kytkin.

Älä noudata yllä esitettyä toimenpidettä ajettaessa tasaisella tiepinnalla. Ajoneuvo saattaa liikkua odottamattomasti eteenpäin.

**⚠ HUOMIO**

- *Jos seisontajarrun varoitusvalo jatkaa palamista, vaikka EPB on vapautettu, suosittelemme tarkastuttamaan järjestelmän valtuutetussa Kia-huollossa.*
- *Älä aja ajoneuvollasi EPB kytkettynä. Tämä voi aiheuttaa liiallista jarrupalojen ja -levyjen kulumista.*

Sähköinen seisontajarru (EPB) voi kytkeytyä automaattisesti, kun:

- EPB ylikuumenee
- Muu järjestelmä pyytää sen käyttöä



- Jos lähdet ajamaan EPB kytkettynä ja järjestelmä ei vapaudu automaattisesti, varoitusäänimerkki kytkeytyy ja viesti ilmestyy näytölle.
- Jos kuljettajan turvavyö ei ole kiinnitetty ja jonkin ovi, konepelti tai tavaratila avataan, varoitusääni kytkeytyy ja viesti ilmestyy näytölle.
- Jos ajoneuvossa on toimintahäiriö, varoitusääni saattaa kytkeytyä yhdessä näytön viestin kanssa.

Jos jokin yllä olevista tapahtuu, paina jarrupoljinta ja vapauta EPB painamalla sen kytkintä.

**⚠ VAROITUS**

- Estääksesi auton tarkoituksettoman liikkumisen pysäköitäessä ja poistuttaessa autosta, älä käytä vaihdevipua seisontajarrun korvikkeena. Kytke seisontajarru ja varmista, että vaihdevipu on varmasti P-asennossa (pysäköinti).
- Älä koskaan anna kenenkään, joka ei ole tottunut auton käyttöön, koskettaa seisontajarruun. Jos seisontajarru vapautetaan vahingossa, vakavia loukkaantumisia saattaa seurata.
- Kaikissa autoissa tulisi aina olla seisontajarru kunnolla kytkettynä pysäköinnin ajaksi, jotta estettäisiin tahaton liikkuminen, joka voi johtaa matkustajien tai jalankulkijoiden loukkaantumisiin.

**! HUOMIO**

- **EPB:n** kytkennästä tai vapauttamisesta saattaa kuulua napsahdusääni, joka on toiminnalle tunnuksenomaista ja tarkoittaa, että EPB toimii oikein.
- Kun jätät avaimesi pysäköintialueen valvojalle tai valet-palveluun, muista ilmoittaa hänelle EPB-järjestelmän käytöstä.
- EPB saattaa vahingoittua, jos ajat se kytkettynä.
- Kun vapautat EPB:n automaattisesti kaasupolkimen painamisella, paina kaasupoljinta hitaasti.

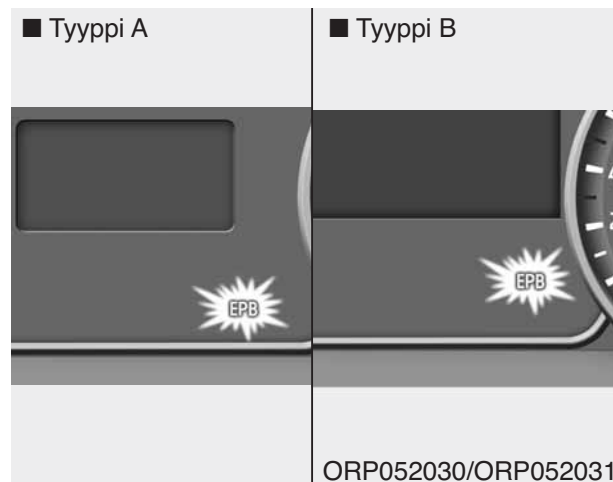
**EPB-toimintahäiriön merkkivalo (mikäli varusteena)**

Tämä varoitusvalo syttyy, kun moottorin START/STOP-painike kytketään ON-asentoon ja sammuu noin 3 sekunnin päästä järjestelmän toimiessa normaalisti.

Jos EPB-toimintahäiriön merkkivalo jatkaa palamista, syttyy ajon aikana tai ei syty ollenkaan, kun moottorin START/STOP-painike kytketään ON-asentoon, saattaa kyseessä olla EPB-järjestelmän toimintahäiriö.

Jos näin tapahtuu, suosittelemme tarkastuttamaan järjestelmän valtuutetussa Kia-huollossa.

EPB-toimintahäiriön merkkivalo saattaa syttyä ESC-merkkivalon kanssa ilmoittaakseen, että ESC ei toimi oikein. Näin tapahtuessa kyse ei ole EPB-järjestelmän häiriöstä.



**⚠ HUOMIO**

- **EPB-varoitusvalo saattaa sytyä, jos EPB-kytkin toimii epänormaalisti. Sammuta moottori ja käynnistä se uudelleen muutaman minuutin jälkeen. Varoitusvalo sammuu ja EPB-kytkimen pitäisi toimia normaalisti. Jos EPB-varoitusvalo jatkaa kuitenkin palamista, suosittelemme tarkastuttamaan järjestelmän valtuutetussa Kia-huollossa.**
- **Jos seisontajarrun varoitusvalo ei syty tai vilkkuu, vaikka EPB-kytkin on vedetty ylös, EPB ei ole kytkeytynyt.**
- **Jos seisontajarrun varoitusvalo vilkkuu EPB-varoitusvalon palaessa, paina kytkintä ja vedä se sitten ylös. Paina se vielä kerran alkuperäiseen asentoonsa ja vedä se takaisin ylös. Jos EPB-varoitusvalo ei sammuu, suosittelemme tarkastuttamaan järjestelmän valtuutetussa Kia-huollossa.**

**Hätäjarrutus**

Jos jarrupolkimen toiminnassa on häiriö ajon aikana, hätäjarrutus voidaan suorittaa pitämällä EPB-kytkintä ylhäällä. Jarruttaminen on mahdollista vain, kun pidät EPB-kytkintä ylhäällä.

**⚠ VAROITUS**

**Älä käytä seisontajarrua ajoneuvon liikkuessa, paitsi hätätilanteissa.**

**\* HUOMAUTUS**

EPB:n suorittaman hätäjarrutuksen aikana seisontajarrun varoitusvalo palaa osoittaakseen järjestelmän toiminnasta.

**⚠ HUOMIO**

**Jos havaitset jatkuvaa melua tai palaneen hajua, kun EPB:tä on käytetty hätäjarrutukseen, suosittelemme tarkastuttamaan järjestelmän valtuutetussa Kia-huollossa.**

**Jos sähköinen seisontajarru (EPB) ei vapaudu**

Jos EPB ei vapaudu normaalisti, suosittelemme toimittamaan ajoneuvosi lavalla varustetulla hinausautolla valtuutettuun Kia-huoltoon järjestelmän tarkastamiseksi.

## Lukkiutumattomat jarrut (ABS)

### **⚠ VAROITUS**

ABS (tai ESC) ei estä sopimattomien tai vaarallisten ajoliikkeiden aiheuttamia onnettomuuksia. Vaikka auton hallintaa voidaan parantaa hätäjarrutuksessa, pidä aina riittävä turvaväli edessä olevaan kohteeseen. Ajonopeus tulee aina sovittaa liukkaisiin tieolosuhteisiin.

Jarrutusmatka lukkiutumattomalla jarrujärjestelmällä (tai ajovakauden hallintajärjestelmällä) varustetuissa autoissa saattaa olla pidempi kuin tavanomaisilla jarruilla varustetuissa seuraavissa tieolosuhteissa.

Näiden olosuhteiden vallitessa autolla tulisi ajaa hiljempaa:

- Epätasaiset, hiekkaiset tai lumipäällysteiset tiet.
- Lumiketjujen ollessa käytössä.

(Jatkuu)

(Jatkuu)

- Ajettaessa epätasaisilla tai pinnaltaan vaihtelevan korkuisilla teillä.

ABS:llä (tai ESC:llä) varustetun ajoneuvon turvallisuusominaisuuksia ei tulisi kokeilla kovassa nopeudessa tai kaarreajossa. Tämä voi vaarantaa itsesi tai muiden turvallisuuden.

ABS-järjestelmä tarkkailee jatkuvasti pyörien nopeutta. Jos pyörät ovat lukkiutumassa, ABS-järjestelmä muuttaa toistuvasti pyöriin vaikuttavaa hydraulista jarrupainetta.

Kun painat jarrua olosuhteissa, joissa pyörät saattavat lukkiutua, voit kuulla jarruista pätkivää ääntä ja tuntea jarrupolkimessa vastaavanlaista tärinää. Tämä on täysin normaalia ja merkitsee, että ABS on toiminnassa.

Jotta saavutettaisiin ABS-järjestelmän paras toimivuus hätätilanteessa, älä yritä muuttaa jarrupolkimen painamisvoimaa äläkä pyri pumppaamaan jarruja. Paina jarrupoljinta tilanteen mukaan niin kovaa kuin mahdollista, jolloin ABS-järjestelmä säättää jarruihin välitettävän voimajaon.

## \* HUOMAUTUS

Moottorilasta saattaa kuulua napsahtava ääni, kun auto alkaa liikkua moottorin käynnistämisen jälkeen. Tämä on normaalia toimintaa ja tarkoittaa vain, että lukkiutumaton jarrujärjestelmä toimii oikein.

- Vaikka lukkiutumaton jarrujärjestelmä on käytössä, autosi vaatii tietyn matkan pysähtymiseen. Pidä aina turvallinen väli edessäsi olevaan ajoneuvoon.
- Hidasta aina ennen käännöksen suorittamista. Lukkiutumaton jarrujärjestelmä ei voi estää onnettomuuksia, jotka aiheutuvat liian kovasta nopeudesta.
- Irtonaisilla tai epätasaisilla tiepinnoilla lukkiutumattoman jarrujärjestelmän toiminta saattaa aiheuttaa pidemmän jarrutusmatkan kuin tavanomaisella jarrujärjestelmällä varustetuissa ajoneuvoissa.

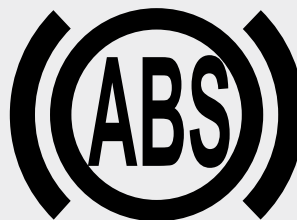

W-78

## ⚠ HUOMIO

- ***Jos ABS-varoitusvalo syttyy ja jatkaa palamista, ABS-järjestelmässä saattaa olla häiriö. Tällöin kuitenkin tavanomaiset jarrut toimivat normaalisti.***

***(Jatkuu)***

***(Jatkuu)***

- ***ABS-varoitusvalo palaa noin 3 sekuntia virran kytkemisen jälkeen (ON-asento). Tämän aikana ABS suorittaa itsetestausta ja valo sammuu, jos kaikki toimivat normaalisti. Jos valo jatkaa palamista, ABS-järjestelmässä voi olla häiriö. Suosittelemme, että käännyt valtuutetun Kia-huollon puoleen.***

## ⚠ HUOMIO

- *Kun ajat huonokitkaisilla (esim. jäisillä) teillä ja käytät jatkuvasti jarruja, ABS on jatkuvasti toiminnassa, jolloin ABS-varoitusvalo saattaa syttyä. Aja auto tien sivuun turvalliseen paikkaan ja sammuta moottori.*
- *Käynnistä moottori uudelleen. Jos ABS-varoitusvalo on sammunut, ABS-järjestelmä toimii normaalisti. Muussa tapauksessa ABS-järjestelmässä saattaa olla häiriö. Suosittelemme, että käännyt valtuutetun Kia-huollon puoleen.*

## \* HUOMAUTUS

Jos käynnistät autosi apuakulla tyhjentyneen akun johdosta, moottori saattaa käydä epätasaisesti ja ABS-varoitusvalo saattaa syttyä samanaikaisesti. Näin tapahtuu akun alhaisen jännitteen vuoksi. Se ei tarkoita, että ABS-järjestelmässä olisi toimintahäiriö.

- **Älä pumpkaa jarruja!**
- **Lataa akku ennen kuin ajat autolla.**

## Elektroninen ajovakauden hallintajärjestelmä (ESC) (mikäli varusteena)

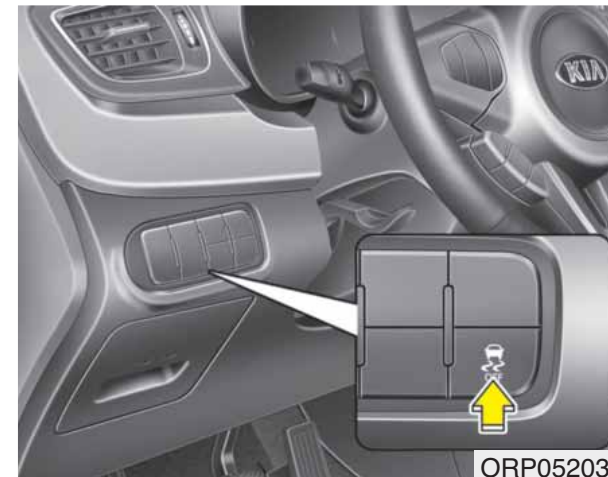

Elektroninen ajovakauden hallintajärjestelmä (ESC - Electronic Stability Control) on suunniteltu vakauttamaan auton käyttäytymistä kaarreajossa. ESC tarkkailee tekemiäsi ohjausliikkeitä ja auton varsinaista liikesuuntaa. Tarpeen vaatiessa ESC saattaa jarruttaa yksittäistä pyörää ja puuttua moottorin hallintajärjestelmän toimintaan auton vakauttamiseksi.

**⚠ VAROITUS**

Älä koskaan aja liian kovaa olosuhteisiin nähden. Älä aja liian kovaa mutkiin. Ajovakauden hallintajärjestelmä (ESC) ei estä onnettomuuksien syntymistä. Liian kovat kaarrenopeudet, äkinäiset ohjausliikkeet ja vesiliirto kosteilla pinnoilla voivat johtaa vakaviin onnettomuuksiin. Tarkkaavainen ja turvallinen kuljettaja kykenee estämään onnettomuudet välttämällä liikkeitä, jotka aiheuttavat auton pidon menettämisen. Vaikka autossa olisi ESC, noudata aina kaikkia normaaleja ajamisen varoitusten menpiteitä, kuten nopeuden soveltamisen olosuhteisiin.

Elektroninen ajovakauden hallintajärjestelmä (ESC) on suunniteltu auttamaan kuljettajaa auton hallinnan säilyttämisessä liukkaissa olosuhteissa. Se ei korvaa turvallisia ajokäytäntöjä. Tekijät, kuten nopeus, tieolosuhteet ja kuljettajan ohjausliikkeet, voivat kaikki vaikuttaa siihen, kykeneekö ESC estämään auton hallinnan menettämisen. Loppujen lopuksi olet itse vastuussa sopivalla nopeudella ajamisesta ja riittävän turvavälin jättämisestä.

Kun painat jarrua olosuhteissa, joissa pyörät saattavat lukkiutua, voit kuulla jarruista pätkivää ääntä ja tuntea jarrupolkimessa vastaavanlaista tärinää. Tämä on täysin normaalia ja merkitsee, että ESC on toiminnassa.

**\* HUOMAUTUS**

Moottorilasta saattaa kuulua napsahdusääni, kun auto alkaa liikkua moottorin käynnistämisen jälkeen. Tämä on normaalia toimintaa ja tarkoittaa vain, että elektroninen ajovakauden hallintajärjestelmä (ESC) toimii oikein.

**ESC:n toiminta****ESC ON -tila**

-

- Kun virta käännetään ON-asentoon, ESC ja ESC OFF -merkkivalot palavat noin 3 sekuntia, jonka jälkeen ESC kytkeytyy.
- Paina ESC OFF -painiketta vähintään puoli sekuntia virran kytkemisen jälkeen (ON-asento) kytkeäksesi ESC:n pois käytöstä. (ESC OFF -merkkivalo syttyy). Kytkeäksesi ESC:n päälle, paina ESC OFF -painiketta uudelleen (ESC OFF -merkkivalo sammuu).
- Moottoria käynnistettäessä saatat kuulla pientä tikitystä. Tämä tarkoittaa, että ESC suorittaa automaattista järjestelmän tarkastusta eikä merkitse ongelmaa.

## Toiminta



Kun ESC on toiminnassa, ESC -merkkivalo vilkkuu.

- Kun elektroninen ajovakauden hallintajärjestelmä toimii oikein, voit tuntea pientä tärinää autossa. Tämä on vain jarrujen toiminnan vaikutusta eikä merkitse mitään epätavallista.
- Lähdettäessä liikkeelle mudassa tai liukkaalla tiepinalla moottorin kierrosluku ei välttämättä nouse, vaikka lisäisit painetta kaasupolkimeen. Tällä toiminnalla pyritään ylläpitämään ajoneuvon pito ja vakaus, eikä se merkitse ongelmaa.

## ESC:n toiminta käytöstä poistettuna



### ESC OFF -tila





Tässä autossa on 2 erilaista ESC off -tilaa.

Jos moottori sammuu ESC:n ollessa pois päältä, ESC pysyy pois päältä. Käynnistettäessä moottori uudelleen, ESC kytkeytyy takaisin päälle automaattisesti.

#### • ESC off -tila 1

Poistaaksesi ESC:n käytöstä, paina ESC OFF -painiketta (ESC OFF ) lyhyesti (ESC OFF-merkkivalo (ESC OFF ) syttyy). Tässä tilassa moottorin ohjaustoiminnot eivät ole käytössä. Tämä tarkoittaa, että luistonesto ei ole toiminnassa. Ainoastaan jarrujen ohjaustoiminto on käytössä.

#### • ESC off -tila 2

Poistaaksesi ESC:n toiminnasta, paina ESC OFF -painiketta (ESC OFF ) yli 3 sekuntia. ESC OFF -merkkivalo (ESC OFF ) syttyy ja ESC OFF -varoitussääni kytkeytyy. Tässä tilassa moottorin ja jarrujen ohjaustoiminnot eivät ole käytössä. Tämä tarkoittaa, että ajovakauden hallintajärjestelmä ei ole enää käytössä.

**Merkkivalo**

■ ESC-merkkivalo



■ ESC OFF -merkkivalo



Kun virtalukko käännetään ON-asentoon, merkkivalo syttyy ja sen jälkeen sammuu, jos ESC-järjestelmä toimii normaalisti.

ESC-merkkivalo vilkkuu aina, kun ESC aktivoituu toimintaan. Vastavasti se palaa jatkuvasti, jos ESC-järjestelmässä on häiriö.

ESC OFF -merkkivalo syttyy, kun ESC kytketään pois päältä sen painikkeella.

**⚠ HUOMIO**

*Ajaminen renkailla tai vanteilla, joiden koot ovat erilaisia, saattaa aiheuttaa ESC-järjestelmän viottumisen. Kun vaihdat renkaat, varmista, että ne ovat samankokoiset kuin alkuperäiset.*

**⚠ VAROITUS**

**Ajovakauden hallintajärjestelmä ainoastaan avustaa ajamista. Noudata turvallisen ajon varoimenpiteitä hidastamalla vauhtia mutkaisilla, lumisilla tai jäisillä teillä. Aja hitaasti ja vältä kiihdyttämistä aina, kun ESC-merkkivalo vilkkuu tai kun tiepinta on liukas.**

**ESC OFF -tilan käyttö****Ajon aikana**

- ESC:n tulee olla käytössä päivittäisessä ajossa aina, kun se vain on mahdollista.
- Kytkeäksesi ESC:n pois käytöstä ajon aikana, paina ESC OFF -painiketta ajaessasi tasaisella tiepinalla.

**⚠ VAROITUS**

**Älä koskaan paina ESC OFF -painiketta ESC-järjestelmän toimiessa (ESC-merkkivalo vilkkuu).**

**Jos ESC kytketään pois päältä ESC:n toimiessa, auto saattaa riistäytyä hallinnasta.**



## \* HUOMAUTUS

- Kun ajoneuvoa käytetään dyna-  
mometrillä, varmista, että ESC  
kytketään pois päältä painamalla  
ESC OFF-painiketta yli 3 sekunnin  
ajan (ESC OFF-merkkivalo syt-  
tyy). Jos ESC jätetään päälle, se  
saattaa estää pyörien pyörimistä  
aiheuttaen virheellisen mittaustu-  
loksen.
- ESC:n kytkeminen pois käytöstä ei  
vaikuta ABS -jarrujärjestelmän  
toimintaan.

## Ajoneuvon vakaudenhallinta (VSM - Vehicle stability mana- gement) (mikäli varusteena)

Järjestelmä parantaa entisestään ajo-  
neuvon vakautta ja ohjausvastetta,  
kun sillä ajetaan liukkailla teillä tai kun  
jarrutuksen aikana vasemman ja oi-  
kean puolen renkaiden välillä havai-  
taan kitkan muutoksia.

### *VSM:n toiminta*

Kun VSM on toiminnassa:

- ESC (Electronic Stability Control)  
() -merkkivalo vilkkuu.
- Järjestelmä saattaa ohjata ohjaus-  
pyörää.

Kun ajoneuvon vakaudenhallintajär-  
jestelmä toimii oikein, voit tuntea  
pientä värinää autossa. Tämä on vain  
jarrujen toiminnan vaikutusta eikä  
merkitse mitään epätavallista.

VSM ei toimi, kun:

- Ajetaan vinolla tai kaltevalla tiellä.
- Peruutetaan.
- ESC OFF -merkkivalo () palaa  
mittaristossa.
- EPS-merkkivalo (Electronic Power  
Steering) palaa mittaristossa.

### *VSM:n poistaminen käytöstä*

Jos painat ESC OFF -painiketta kyt-  
keäksesi ESC:n pois käytöstä, myös  
VSM poistuu käytöstä ja ESC OFF -  
merkkivalo () syttyy.

Kytkeäksesi VSM-järjestelmän pääl-  
le, paina painiketta uudelleen. ESC  
OFF-merkkivalo sammuu.

**Toimintahäiriön merkkivalo**

VSM voi poistua käytöstä, vaikka et poistaisi VSM:n toimintaa ESC OFF-painikkeella. Tämä merkitsee sitä, että jossain sähköisen ohjaustehostimen järjestelmässä (EPS) tai VSM-järjestelmässä on havaittu toimintahäiriö. Jos ESC-merkkivalo (  ) tai EPS-varoitusvalo pysyy jatkuvasti päällä, suosittelemme tarkastuttamaan järjestelmän valtuutetussa Kia-huollossa.

**\* HUOMAUTUS**

- Tämä järjestelmä on suunniteltu toimimaan mutkissa yli 15 km/h nopeuksissa.
- VSM on suunniteltu toimimaan yli 30 km/h nopeuksissa tilanteissa, joissa ajoneuvolla jarrutetaan tiepinnoilla, joilla vaikuttaa erilainen kitka vasemman ja oikean puolen renkaisiin.

**⚠ VAROITUS**

- **Ajoneuvon vakaudenhallintajärjestelmä ei korvaa turvallisia ajokäytäntöjä vaan täydentää ainoastaan niitä. Jatkuva nopeuden ja etäisyyksien arviointi muihin ajoneuvoihin on kuljettajan vastuulla. Pidä aina tiukka ote ohjauspyörästä ajon aikana.**
- **Ajoneuvo on suunniteltu käytäytymään kuljettajan aikeiden mukaan, vaikka varusteena olisi VSM. Noudata aina kaikkia normaaleja varotoimenpiteitä ajaaksesi olosuhteisiin (kuten liukas keli tai myrsky) sopivalla, turvallisella nopeudella.**
- **Ajaminen renkailla tai vanteilla, joiden koot ovat erilaisia, saattaa aiheuttaa VSM-järjestelmän vioittumisen. Kun vaihdat renkaat, varmista, että ne ovat samankokoiset kuin alkuperäiset.**

**Mäkipidätin (HAC)  
(mikäli varusteena)**

Ajoneuvolla on taipumus liikkua taaksepäin lähdetäessä paikaltaan liikkeelle ylämäessä. Mäkipidätin (HAC) estää ajoneuvoa liikkumasta taaksepäin käyttämällä jarruja automaattisesti 1-2 sekunnin ajan. Jarrut vapautetaan, kun kaasupoljinta painetaan tai viimeistään noin 1-2 sekunnin jälkeen.

**⚠ VAROITUS**

**HAC on toiminnassa ainoastaan 1-2 sekuntia, joten ajoneuvon alkaessa liikkumaan on heti painettava kaasupoljinta.**

**\* HUOMAUTUS**

- HAC ei ole toiminnassa, kun vaihdvipu on P- tai N-asennossa.
- HAC kytkeytyy, vaikka ESC olisi pois käytöstä. HAC ei kuitenkaan ole käytettävissä, jos ESC-järjestelmässä on toimintahäiriö.

## Hätäjarruvalo ESS (mikäli varusteena)

Hätäjarrusignaali varoittaa takana olevaa kuljettajaa vilkkuvalla jarruvalolla, kun ajoneuvolla jarrutetaan voimakkaasti äkkinäisesti.

Järjestelmä kytkeytyy, kun:

- Ajoneuvolla jarrutetaan äkkinäisesti (ajoneuvon nopeus on yli 55 km/h ja jarrutuksen aiheuttama kiihtyvyys on yli 7 m/s<sup>2</sup>)
- ABS kytkeytyy

Kun ajoneuvon nopeus on alle 40 km/h ja ABS kytkeytyy pois päältä tai äkkijarrutustilanne on ohi, jarruvalon vilkkuminen loppuu. Sen sijaan varoitusvilkut kytkeytyvät päälle automaattisesti.

Varoitusvilkut sammuvat, kun ajoneuvon nopeus ylittää 10 km/h ajoneuvon pysähtymisen jälkeen. Ne sammuvat myös, kun ajoneuvolla ajetaan alhaisella nopeudella jonkun aikaa. Voit sammuttaa sen käsin painamalla varoitusvilkkujen kytkintä.

### HUOMIO

*Hätäjarrutussignaali (ESS) ei toimi, jos hätävilkut ovat valmiiksi päällä.*

## Jarrujen hyvä käyttötapa

### VAROITUS

- Aina kun pysäköit tai jätät ajoneuvosi tyhjäksi, kytke seisontajarru mahdollisimman hyvin ja siirrä vaihteisto P-asentoon (pysäköinti) huolellisesti. Jos seisontajarru ei ole kunnolla kytketty, ajoneuvo saattaa liikkua tahattomasti ja aiheuttaa vahinkoa sinulle ja lähetyvillä oleville.
- Kaikissa autoissa tulisi aina olla seisontajarru kunnolla kytkettynä pysäköinnin ajaksi, jotta estettäisiin tahaton liikkuminen, joka voi johtaa matkustajien tai jalankulkijoiden loukkaantumisiin.

- Varmista, että seisontajarru ei ole kytketty ja ettei seisontajarrun merkkivalo pala ennen liikkeelle lähtemistä.
- Vesilätäköiden yli ajaminen saattaa kastella jarrut. Ne saattavat kastua myös auton pesun aikana. Kastuneet jarrut voivat olla vaaralliset! Autosi ei pysähdy niin nopeasti, jos jarrut ovat kastuneet. Kastuneet jarrut saattavat aiheuttaa auton ajautumisen vastakkaiselle kaistalle.  
Kuivataksesi jarrut, paina jarruja varovaisesti niin kauan, kunnes jarrujen normaali toiminta palautuu. Tämän aikana pidä huoli, että auto pysyy hallinnassasi koko ajan. Jos jarrujen toiminta ei palaudu normaalksi, pysähdy heti, kun se on turvallista. Suosittelemme myös soittamaan valtuutettuun KIA-huoltoon.
- Älä rullaa mäkiä alas, kun autossa ei ole vaihde kytkettynä. Tämä on erittäin vaarallista. Pidä auto aina vaihteella ja käytä jarruja hidastaaksesi vauhtia. Siirrä aina pienemmälle vaihteelle, jotta moottorijarrutus auttaisi säilyttämään turvallisen nopeuden.
- Älä aja jalka jarrupolkimella. Jalan lepuuttaminen jarrupolkimella ajon aikana voi olla vaarallista, koska jarrut saattavat ylikuumentua ja tämän vuoksi menettää tehokkuuttaan. Tämä lisää myös jarrukomponenttien kulumista.
- Jos rengas puhkeaa ajon aikana, jarruta varovaisesti ja pidä auto suoraan suunnattuna hidastamisen aikana. Kun ajat riittävän hitaasti ja pysähtymisen tekeminen on turvallista, aja tien sivuun ja pysähdy turvalliseen paikkaan.
- Jos autosi on varustettu automaattivaihteistolla, älä anna sen liikkua eteenpäin itsestään. Estääksesi tämän, pidä jalkasi tiukasti jarrupolkimella, kun auto on pysähtynyt.
- Ole varovainen pysäköidessäsi mäkeen. Kytke seisontajarru tiukasti ja aseta vaihdevipu P-asentoon (automaattivaihteistoissa) tai ykkös- tai peruutusvaihteelle (käsivaihteistoissa). Jos autosi on pysäköity alämäkeen, käännä etupyörät kiinni reunakivetykseen helpottaaksesi paikallaan pysymistä.
- Jos autosi on pysäköity ylämäkeen, käännä etupyöriä pois päin reunakivetyksestä helpottaaksesi paikallaan pysymistä. Jos reunakivetystä ei ole tai auto on pidettävä paikallaan muiden olosuhteiden johdosta, tue pyörät kiiloilla.
- Joissain olosuhteissa seisontajarru saattaa jumittua kytkettyyn asentoon. Näin voi tapahtua todennäköisimmin silloin, kun lunta tai jäätä on kerääntynyt takajarrujen ympärille tai lähetyville tai jos jarrut ovat kastuneet. Jos vaarana on, että seisontajarru voi jumittua, kytke se vain tilapäisesti, kun siirät vaihdevivun P-asentoon (automaattivaihteistoissa) tai ykkös- tai peruutusvaihteelle (käsivaihteistoissa). Tämän jälkeen estä takarenkaiden liike siten, että auto ei voi liikkua. Vapauta tämän jälkeen seisontajarru.
- Älä pidä autoa paikallaan ylämäessä kaasupolkimen avulla. Tämä voi aiheuttaa vaihteiston ylikuumentumista. Käytä aina jarrupoljinta tai seisontajarrua.

## VAKIONOPEUDENSÄÄDIN (MIKÄLI VARUSTEENA)

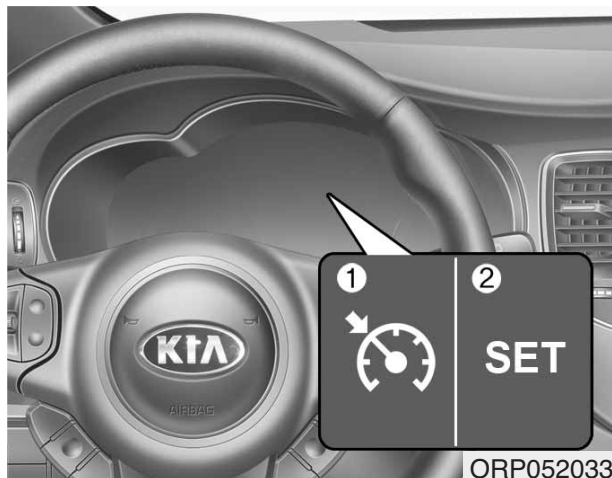

1. Vakionopeudensäätimen merkkivalo
2. Vakionopeudensäätimen SET-merkkivalo

Vakionopeudensäätimen avulla voit asettaa auton ylläpitämään tasaista nopeutta ilman tarvetta painaa kaasupoljinta.

Tämä järjestelmä on suunniteltu toimimaan yli 30 km/h nopeuksissa. Moottorin kierrosluvun tulee olla asetettuun nopeuteen nähden toiminnallisella alueella eikä liian alhainen, jolloin moottori ei kykene pitämään asetettua nopeutta. Pieni nopeuden vaihtelu on normaalia maaston tasaisuudesta riippuen.

### VAROITUS

- Jos vakionopeudensäädin jätetään aktiiviseksi (vakionopeudensäätimen merkkivalo palaa mittaristossa), se saattaa kytkeä päälle vahingossa. Pidä vakionopeudensäädin pois päältä, kun sitä ei käytetä, estääksesi asettamasta nopeutta vahingossa.
- Käytä vakionopeudensäädintä ainoastaan ajaessasi avoimilla moottoriteillä hyvällä säällä.
- Älä käytä vakionopeudensäädintä, kun auton pitäminen tasaisella nopeudella ei ole turvallista: esim. ajettaessa vilkkaassa tai vaihtelevassa liikenteessä, liukkailla (sateiset, jäiset tai lumiset tiet) tai mutkikkailla teillä tai kaltevuudeltaan yli 6 % ylä- tai alamäessä.
- Kiinnitä erityistä huomiota ajoolosuhteisiin aina käyttäessäsi vakionopeudensäädintä.
- Ole varovainen ajaessasi alamäkeen vakionopeudensäätimen ollessa käytössä, sillä ajoneuvon nopeus saattaa kasvaa.

### HUOMIO

*Käyttäessäsi vakionopeudensäädintä käsivaihteisessa autossa, älä vaihda vapaalle painamatta kytkinpoljinta: moottori saattaa käydä ylikierroksilla. Jos näin käy, paina kytkinpoljinta tai vapauta vakionopeudensäätimen ON-OFF-kytkin.*

## \* HUOMAUTUS

- Jos SET-painiketta painetaan jarrujen painamisen jälkeen, vakionopeudensäädin palaa normaalisti toimiessaan toimintaan noin 3 sekunnin jälkeen. Viive kuuluu normaaliin toimintaan.
- Kytkeäksesi vakionopeudensäätimen päälle, paina jarrupoljinta vähintään kerran sen jälkeen, kun olet kääntänyt virtalukon ON-asentoon tai käynnistänyt moottorin. Tällä tarkistetaan, että vakionopeuden toiminnan keskeyttämisen kannalta tärkeä jarrupolkimen kytkin toimii normaalisti.

## Vakionopeudensäätimen kytkin



CANCEL: Peruuttaa vakionopeudensäätimen käytön.

 : Kytkee vakionopeudensäätimen päälle tai pois päältä.

RES+: Palaa vakionopeuteen tai kasvattaa sitä.

SET-: Asettaa vakionopeuden tai vähentää sitä.

## Vakionopeuden asettaminen:



1. Paina ohjauspyörän painiketta kytkeäksesi järjestelmän päälle. Vakionopeudensäätimen merkkivalo syttyy.
2. Kiihdytä haluttuun nopeuteen, jonka on oltava vähintään 30 km/h.

## \* HUOMAUTUS - Käsivaihteisto

Käsivaihteisissa autoissa tulee jarrupoljinta painaa vähintään kerran moottorin käynnistämisen jälkeen vakionopeudensäätimen käyttämiseksi.





3. Siirrä vipua alaspäin (SET-) ja vapauta se halutulla nopeudella. Vakionopeudensäätimen set-merkkivalo syttyy. Vapauta kaasupoljin samanaikaisesti. Haluttua nopeutta ylläpidetään automaattisesti.

*Jyrkässä ylämäessä auton nopeus voi hidastua ja vastaavasti alamäessä se saattaa kasvaa. Pienen nopeuden vaihtelu maastosta ja kuormituksesta riippuen on normaalia.*

## Vakionopeuden kasvattaminen:



Noudata jompaakumpaa seuraavista menettelytavoista:

- Siirrä vipua ylöspäin (RES+) ja pidä sitä pohjassa. Auto kiihtyy. Vapauta vipu haluamallasi nopeudella.
- Siirrä vipua ylöspäin (RES+) ja vapauta se välittömästi. Matkanopeus kasvaa 2 km/h aina, kun RES+ kytkintä siirretään ylöspäin (RES+) tällä tavalla.

## Vakionopeuden vähentäminen:



Noudata jompaakumpaa seuraavista menettelytavoista:

- Siirrä vipua alaspäin (SET-) ja pidä sitä pohjassa. Auton nopeus vähenee asteittain. Vapauta vipu nopeudessa, jonka haluat säilyttää.
- Siirrä vipua alaspäin (SET-) ja vapauta se välittömästi. Matkanopeus vähenee 2 km/h aina, kun vipua siirretään alaspäin (SET-) tällä tavalla.



### Tilapäinen kiihdyttäminen vakionopeudensäätimen ollessa käytössä:

Jos haluat kiihdyttää tilapäisesti, kun vakionopeudensäädin on käytössä, paina kaasupoljinta. Kasvanut nopeus ei häiritse vakionopeudensäätimen toimintaa tai muuta säädettyä nopeutta.

Palataksesi säädetylle nopeudelle, poista jalkasi kaasupolkimelta.

### Keskeyttääksesi vakionopeudensäätimen toiminnan, suorita yksi seuraavista toimenpiteistä:



- Paina jarrupoljinta.
- Käsivaihteisissa malleissa paina kytkinpoljinta.
- Automaattivaihteisissa malleissa siirrä vaihde vapaalle (N-asento).
- Paina CANCEL-painiketta, joka sijaitsee ohjauspyörässä.
- Hiljennä auton nopeutta 15 km/h asetetusta nopeudesta.
- Hiljennä auton nopeus alle 25 km/h nopeuteen.

*Jokainen näistä toimenpiteistä keskeyttää vakionopeudensäätimen toiminnan (vakionopeudensäätimen SET-merkkivalo sammuu), mutta ei kytke järjestelmää pois päältä. Jos haluat palauttaa vakionopeudensäätimen toimintaan, siirrä ohjauspyörässä olevaa vipua ylöspäin (RES+). Tällöin palaat aikaisemmin säätelemäsi nopeuteen.*

## Palataksesi vakionopeuteen yli 30 km/h nopeudessa:



Jos muuta kuin vakionopeudensäätimen  painiketta käytetään vakionopeuden keskeyttämiseen järjestelmän yhä ollessa käytössä, viimeisimpään säädettyyn nopeuteen palataan automaattisesti, kun RES+ kytkintä painetaan.

Kuitenkaan se ei palaudu, jos auton nopeus on laskenut alle 30 km/h nopeuden.

## Kytkeäksesi vakionopeudensäätimen pois päältä, suorita yksi seuraavista toimenpiteistä:

- Paina vakionopeudensäätimen painiketta (vakionopeudensäätimen merkkivalo sammuu).
- Paina nopeudenrajoittimen painiketta (jos painat painiketta, nopeudenrajoitin kytkeytyy päälle).
- Kytke virta pois päältä auton ollessa pysähtyneenä.

*Molemmat näistä toimenpiteistä keskeyttävät vakionopeudensäätimen toiminnan. Jos haluat palauttaa vakionopeudensäätimen toimintaan, toista edellisen sivun kappaleessa "Vakionopeuden asettaminen" esitetyt vaiheet.*

## NOPEUDENRAJOITIN (MIKÄLI VARUSTEENA)

Voit asettaa nopeudenrajoittimen päälle, mikäli et halua ylittää tiettyä ajonopeutta.

Jos ylität ennalta-asetetun nopeudenrajoittimen asetuksen, varoitusjärjestelmä kytkeytyy (nopeusasetuksen arvo alkaa vilkkua ja äänimerkki kytkeytyy), kunnes auton nopeus palaa nopeusasetuksen alapuolelle.

### \* HUOMAUTUS

Kun nopeudenrajoitin on käytössä, vakionopeudensäädintä ei voida kytkeä päälle.

### Nopeudenrajoittimen kytkin



**CANCEL:** Peruuttaa asetetun nopeudenrajoittimen asetuksen.

 : Kytkee nopeudenrajoittimen päälle tai pois päältä.

**RES+:** Palaa asetettuun nopeudenrajoittimen asetukseen tai kasvattaa sitä.

**SET-:** Asettaa nopeusvaroittimen asetuksen tai vähentää sitä.

### Asettaaksesi nopeudenrajoittimen raja-arvon:



1. Paina ohjauspyörän nopeudenrajoittimen painiketta kytkeäksesi järjestelmän päälle.

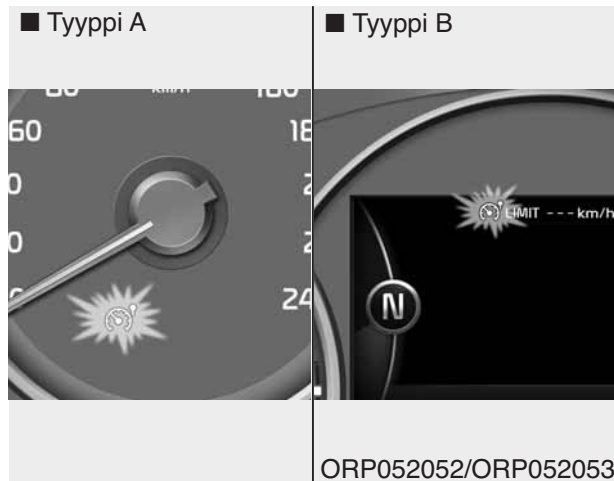

Nopeudenrajoittimen merkkivalo syttyy.



2. Siirrä vipua alaspäin (SET-).
3. Siirrä vipua ylös- (RES+) tai alaspäin (SET-) ja vapauta se halutulla nopeudella. Siirrä vipua ylös- (RES+) tai alaspäin (SET-) ja pidä sitä pohjassa. Nopeus kasvaa tai vähenee 5 km/h.

Siirrä vipua ylös- (RES+) tai alaspäin (SET-) ja vapauta se välittömästi. Nopeus kasvaa tai vähenee 1 km/h.

Nopeudenrajoittimen asetukset näkyvät mittaristossa.



Asetettu nopeudenrajoittimen arvo näytetään.

Ajaaksesi kovempaa kuin nopeudenrajoittimen arvo on säädetty, sinun on painettava kaasupoljinta kovaa (hie-  
man yli 80 %), kunnes "kick down"-  
toiminto kytkeytyy antaen napsah-  
tavan äänimerkin. Tällöin asetettu no-  
peudenrajoittimen arvo alkaa vilkkua  
ja äänimerkki kytkeytyy, kunnes no-  
peutesi jälleen putoaa nopeusase-  
tuksen lähelle.

### \* HUOMAUTUS

- Jos kaasupoljinta painetaan alle sen liikeradan puolivälin, ajoneuvo ei kiihdytä asetetun nopeudenrajoittimen asetuksen yläpuolelle, vaan ylläpitää ajoneuvon nopeuden rajoittimen asetuksen alueella.
- Kun kaasupoljin painetaan kokonaan pohjaan, "kick down"-toiminto antaa napsahdavan äänimerkin. Tämä on normaali tilanne.

### Nopeudenrajoittimen kytkemisen pois päältä



- Paina nopeudenrajoittimen  kyt-  
kintä vielä kerran.
- Paina vakionopeudensäätimen kyt-  
kintä (jos painat vakionopeuden-  
säätimen kyt-  
kintä, vakionopeuden-  
säädin kytkeytyy päälle).
- Kytke virta pois päältä auton olles-  
sa pysähtyneenä.

Jos painat CANCEL-kytkintä kerran, nopeusasetus peruutetaan, mutta jär-  
jestelmä ei kytkeydy pois päältä. Jos  
haluat säätää nopeudenrajoittimen  
asetuksen uudelleen, siirrä vipua  
ylös- (RES+) tai alaspäin (SET-), kun-  
nes haluttu nopeus saavutetaan.

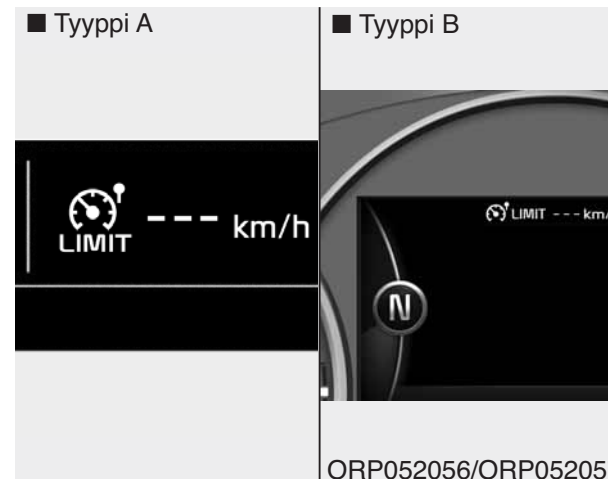

### ! HUOMIO

*Jos nopeudenrajoittimen oh-  
jausjärjestelmässä on häiriö, "--  
-" merkkivalo alkaa vilkkua.*

*Jos näin tapahtuu, suosittelem-  
me tarkastuttamaan järjestelmän  
valtuutetussa Kia-huollossa.*

## KAISTAVAROITIN (LDWS - LANE DEPARTURE WARNING SYSTEM, MIKÄLI VARUSTEENA)

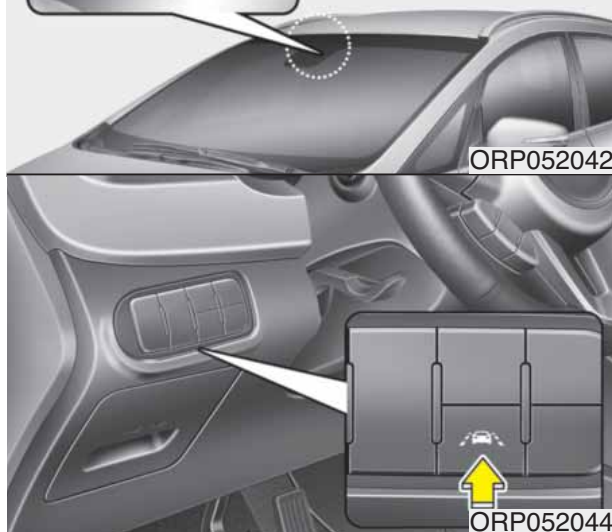
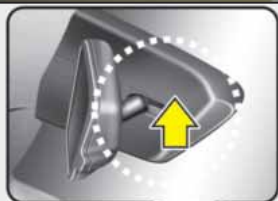

Tämä järjestelmä tunnistaa kaistan tuulilasissa olevalla tunnistimella ja varoittaa sinua, mikäli olet ajautumassa pois kaistalta.

### ⚠ VAROITUS

- LDWS ei tee kaistanvaihtoja. Tieolosuhteiden tarkkailu on aina kuljettajan vastuulla.
- Älä käännä ohjauspyörää äkinäisesti, kun LDWS varoittaa siitä, että ajoneuvosi poistuu kaistalta.
- Jos tunnistin ei havaitse kaistaa tai ajoneuvon nopeus ei ole yli 60 km/h, LDWS ei varoita sinua, vaikka ajoneuvo ajautuu pois kaistalta.
- Jos auton tuulilasi on tummennettu tai siinä on muun tyyppinen pinnoite, LDWS ei välttämättä toimi oikein.

(Jatkuu)

### (Jatkuu)

- Älä anna veden tai minkä tahansa nesteen olla kosketuksissa LDWS-tunnistimen kanssa.
- Älä poista LDWS:n osia tai kohdista kovia iskuja tunnistimeen.
- Älä aseta kojelaudalle tavaroita, jotka heijastavat valoa.
- Tarkkaile aina tieolosuhteita, koska et välttämättä kuule varoitussäntä äänentoiston ja ulkoisen melun kuuluessa taustalla.





ORP052049

Ottaaksesi LDWS:n käyttöön, paina sen kytkin ON-asentoon auton virran ollessa päällä. Merkkivalo syttyy mittaristossa. Poistaaksesi LDWS:n käytöstä, paina kytkintä uudelleen.



ORP052059

Jos valitset tämän tunnuksen, LDWS-tilan kytkeytyminen ilmoitetaan LCD-näytöllä.



ORP052046



ORP052045

Jos ajoneuvosi poistuu kaistalta yli 60 km/h nopeudessa LDWS:n ollessa käytössä, varoitus toimii seuraavasti:





## 1. Visuaalinen varoitus

Jos ajaudut pois kaistalta, ylitettävä kaistaviiva vilkkuu keltaisena LCD-näytöllä 0,8 sekunnin välein.

## 2. Kuuluva varoitus

Jos ajaudut pois kaistalta, varoitus kuuluu 0,8 sekunnin välein.



Merkkivalon väri muuttuu LDWS:n tilanteen mukaan.

- Valkoinen väri: tunnistin ei havaitse kaistaviivoja.
- Vihreä väri: tunnistin havaitsee kaistaviivat.

## Varoitusvalo

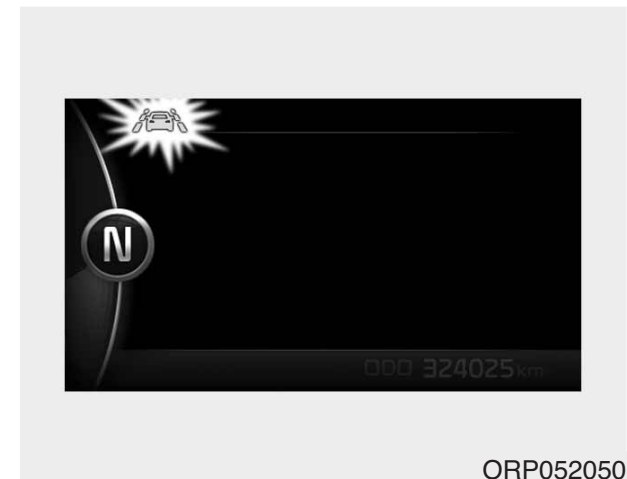

Jos LDWS-virheen varoitusvalo syttyy (keltainen varoitusvalo), LDWS ei toimi oikein. Suosittelemme, että tarkastutat järjestelmän valtuutetussa Kia-huollossa.

**LDWS ei toimi, kun:**

- Kuljettaja kytkee suuntavilkun kais-  
tan vaihtamiseksi.  
Kuitenkin varoitusvilkkujen ollessa  
käytössä, LDWS toimii normaalisti.
- Ajetaan kaistaviivan päällä.

**\* HUOMAUTUS**

**Vaihtaaksesi kaistaa, käytä ensin  
suuntavilkkuja ja vaihda sitten kais-  
taa.**

**LDWS ei välttämättä varoita,  
vaikka poistut kaistalta, tai va-  
roittaa kaistaa vaihtamatta seu-  
raavissa tilanteissa:**

- Kaistaviiva ei ole näkyvissä lumen,  
sateen, lian, lätäkön tai muun syyn  
johdosta.
- Ulkoilman kirkkaus muuttuu nopeasti.
- Ajovaloja ei kytketä, vaikka olisi yö  
tai ajettaessa tunnelissa.
- Kaistaviivan värin erottaminen ties-  
tä on vaikeaa.
- Ajoneuvolla ajetaan jyrkkää mäkeä  
tai kaarretta.
- Valo heijastuu tiellä olevasta ve-  
destä.
- Linssi tai tuulilasi on tahriintunut.
- Tunnistin ei kykene havaitsemaan  
kaistaviivaa sumun, kovan sateen  
tai lumen johdosta.
- Lämpötila matkustamon taustapei-  
lin ympärillä on korkea suoran au-  
ringonvalon johdosta.
- Kaista on hyvin leveä tai kapea.
- Kaistaviiva on kulunut tai epäselvä.
- Tien keskikorokkeen varjo asettuu  
kaistaviivan päälle.

- Tiellä on kaistaviivan kaltainen tie-  
merkki.
- Lähellä kaistaa jakava tienosa.
- Etäisyys edellä liikkuvaan ajoneu-  
voon on lyhyt tai edellä liikkuva ajo-  
neuvo peittää kaistaviivan.
- Ajoneuvo heiluu voimakkaasti.
- Kaistojen lukumäärä kasvaa tai vä-  
henee tai kaistaviivat kulkevat mo-  
nimutkaisesti toistensa päältä.
- Kojelaudalle on asetettu ylimääräi-  
siä tavaroita.
- Ajettaessa suoraan aurinkoa vas-  
taan.
- Ajettaessa rakennusalueilla.
- Kaistaviivoja on enemmän kuin  
kaksi puolella tai toisella (vasem-  
malla/oikealla).

## TALOUDELLINEN KÄYTTÖ

Autosi polttoainetalouteen vaikuttavat pääosin ajotyyli, maantieteellinen sijainti ja vuodenaika.

Jokainen näistä tekijöistä vaikuttaa siihen, kuinka monta kilometriä pystyt ajamaan yhdellä polttoainelitralla. Käyttääksesi autoa mahdollisimman taloudellisesti, hyödynnä seuraavia ajovinkkejä säästääkseen rahaa sekä polttoainekustannusten että huoltokulujen kautta:

- Aja tasaisesti ja kiihdytä maltillisesti. Älä tee rajuja kiihdytyksiä tai kaasupohjassa vaihteiden vaihtoja, vaan ylläpidä tasaista nopeutta. Vältä tarpeettomia pysähdyksiä (esim. liikennevalot). Pyri säättämään nopeutesi liikenteen mukaan, ettei sinun tarvitsisi muuttaa nopeutta tarpeettomasti. Vältä ruuhkia mahdollisuuksien mukaan. Pidä aina turvaväli muihin ajoneuvoihin, jotta välttyisit tarpeettomilta jarrutuksilta. Tämä vähentää myös jarrujen kulumista.
- Aja maltillisella nopeudella. Mitä kovempaa ajat, sitä enemmän polttoainetta autosi kuluttaa. Maltillisella nopeudella ajaminen - erityisesti moottoriteillä - on tehokkain tapa pienentää polttoaineenkulutusta.

- Älä aja jalka jarru- tai kytkinpolkimella ajon aikana. Tämä aiheuttaa polttoaineenkulutuksen lisääntymistä ja lisää näiden järjestelmien komponenttien kulumista. Lisäksi jalan lepuuttaminen jarrupolkimella ajon aikana saattaa aiheuttaa jarrujen ylikuumentumista, mikä johtaa jarrutustehon heikkenemiseen, josta sen sijaan voi aiheutua vakavia seurauksia.
- Pidä huolta renkaistasi. Pidä niitä täytettynä suositelluissa rengaspaineissa. Väärä täyttö, joko vähäinen tai liiallinen, saattaa aiheuttaa tarpeetonta renkaan kulumista. Tarkasta rengaspaineet vähintään kerran kuukaudessa.
- Varmista, että pyöränkulmat ovat oikeat. Pyöränkulmien muuttuminen saattaa olla seurausta reunakiiviin osumisesta tai liian kovalla nopeudella ajamisesta epätasaisilla tiepinnoilla. Väärät pyöränkulmat aiheuttavat nopeampaa renkaan kulumista ja muita ongelmia, kuten polttoaineenkulutuksen kasvua.
- Pidä autosi hyvässä kunnossa. Parantaaksesi polttoainetaloutta ja pienentääksesi ylläpitokustannuksia, huollata ajoneuvoasi huoltoohjelman mukaisesti. Jos ajat ajoneuvollasi vaikeissa olosuhteissa, huoltoja on tehtävä useammin.
- Pidä auto puhtaana. Pitääksesi auton hyväkuntoisena, pidä se puhtaana, äläkä altista sitä syövyttävälle aineille. On erityisen tärkeää, että mutaa, likaa, jäätä jne. ei anneta kerääntyä auton alustaan. Tämä lisäpaino voi johtaa lisääntyneeseen polttoaineenkulutukseen ja se voi myös lisätä ruosteen muodostumisen riskiä.
- Pidä auto kevyenä. Älä kuljeta tarpeetonta kuormaa. Kuorma heikentää polttoainetaloutta.
- Älä anna moottorin käydä joutokäynnillä pidempään kuin on tarpeen. Jos joudut odottamaan (muualla kuin liikenteessä), sammuta moottori ja käynnistä vasta, kun olet valmis lähtemään liikkeelle.

- Muista, että autoa ei tarvitse lämmitää paikallaan pitkään. Moottorin käynnistymisen jälkeen anna moottorin käydä noin 10-20 sekuntia ennen vaihteen kytkemistä. Hyvin kylmissä olosuhteissa anna moottorin lämmentä hieman normaalia pidempään.
- Älä käytä moottoria liian alhaisilla tai korkeilla kierroksilla. Liian matalilla kierroksilla ajaminen tarkoittaa liian suurella vaihteella ajamista, jolloin moottori meinaa sammua. Jos näin tapahtuu, vaihda pienemmälle vaihteelle. Moottorin liiallinen kierrättäminen tarkoittaa kierrosten nostamista turvarajan ylitse (punainen alue). Tämä voidaan välttää vaihtamalla vaihde suositelluilla kierrosnopeuksilla.
- Käytä ilmastointilaitetta säästävääsisti. Ilmastointijärjestelmää käytetään moottorin tuottamalla energialla, jolloin polttoainetalous heikenee sitä käytettäessä.
- Ikkunoiden avaaminen kovissa nopeuksissa voi heikentää polttoainetaloutta.
- Polttoaineenkulutus on korkeampi risti- ja vastatuulella. Pienentääksesi tämän vaikutusta, hidasta nopeuttasi.

Auton pitäminen hyvässä toimintakunnossa on tärkeää sekä polttoainetalouden että turvallisuuden kannalta. Suosittelemme, että ajoneuvosi huolletaan valtuutetussa Kia-huollossa.

**⚠ VAROITUS - Moottorin sammuminen ajossa**

**Älä koskaan sammuta moottoria alamäkiajossa tai muuten auton liikkeessä. Ohjaus- ja jarrutehostimet eivät toimi oikein, jos moottori ei ole käynnissä. Pidä sen sijaan moottori käynnissä ja vaihda sopivan pieni vaihde hyödyntääksesi moottorijarrutusta. Lisäksi virran poiskytkeminen ajon aikana saattaa kytkeä ohjauspyörän lukituksen (mikäli varusteena), jolloin ajoneuvoa ei voida enää ohjata ja seurauksena voi olla vakavia tai jopa hengenvaarallisia vammoja.**

## ERIKOISOLOSUHTEET

### Vaaralliset ajo-olosuhteet

Vaarallisten ajo-olosuhteiden (vesi- tai lumisade, jäinen, mutainen tai hiekkainen tie jne.) vallitessa noudata seuraavia ohjeita:

- Aja varovaisesti ja jätä riittävä etäisyys pidentyneelle jarrutusmatkalle.
- Vältä äkkipikaisia jarrutuksia ja ohjausliikkeitä.
- Jarrutettaessa tavallisilla jarruilla (ei ABS) pumpppaa jarrupoljinta kevyesti, kunnes auto on pysähtynyt.

#### **VAROITUS - ABS**

**Älä pumpppaa jarrupoljinta autossa, jossa on ABS.**

- Jos olet juuttunut lumeen, mutaan tai hiekkaan, yritä lähteä 2-vaihteella. Kiihdytä hitaasti välttämättä vetävien pyörien sutimista.
- Jos olet jumissa lumisella, jäisellä tai mutaisella tiellä, käytä hiekkaa, soraa, lumiketjuja tai muuta liukumista estävää ainetta vetävien pyörien alla parantaaksesi pitoa.

#### **VAROITUS - Vaihtaminen pienemmälle**

**Pienemmälle vaihtaminen automaattivaihteistolla voi aiheuttaa onnettomuuden ajettaessa liukkailla tiepinnoilla. Renkaan pyörimisnopeuden nopea muutos voi johtaa renkaan liukumiseen. Ole varovainen vaihtaessasi pienemmälle liukkailla teillä.**

### Auton heijaaminen

Jos autoa pitää heijata sen irrottamiseksi lumesta, jäästä tai mudasta, käännä ohjauspyörää ensin oikealle ja vasemmalle tehdäksesi etupyörille tilaa. Vaihda sitten edestakaisin 1- ja R-vaihteen (peruutus) välillä käsi- vaihteistolla tai R-vaihteen (peruutus) ja minkä tahansa eteenpäin vievän vaihteen välillä automaattivaihteistolla. Älä kiihdytä liikaa, vaan pyri hyödyntämään renkaiden pitoa ilman sutimista. Jos olet yhä jumissa muuttaman yrityksen jälkeen, hanki hinausapua estääksesi moottorin ylikuumentumisen ja vaihteiston mahdollisen vahingoittumisen.

#### **HUOMIO**

***Pitkään kestänyt heijaaminen voi ylikuumentaa moottorin, vahingoittaa tai rikkoa vaihteiston tai aiheuttaa rengasrikon.***

### **⚠ VAROITUS - Renkaiden sutiminen**

Älä anna renkaiden pyöriä tyhjiin, etenkin 56 km/h suuremmissa nopeuksissa. Kun auto on paikallaan, kovalla nopeudella sutivat pyörät voivat ylikuumentaa renkaita, joka voi johtaa renkasrikkoon ja sivullisten loukkaantumisiin.

### **\* HUOMAUTUS**

ESC-järjestelmä on kytkettävä pois päältä ennen kuin autoa heijataan.

### **⚠ VAROITUS**

Jos autosi juuttuu lumeen, mutaan, hiekkaan tms., voit yrittää irrottaa sen heijaamalla sitä eteen- ja taaksepäin. Älä yritä suorittaa tätä toimenpidettä, jos auton lähellä on ihmisiä tai eshteitä. Heijaamisen aikana auto saattaa liikkua yhtäkkiä eteen- tai taaksepäin sen irrotessa, jolloin mahdollisesti lähellä oleva ihminen saattaa loukkaantua tai tielle tuleva kohde vahingoittua. Heijaamista ei tule jatkaa pitkiä jaksoja, sillä vaihteisto voi kuumentua liikaa ja aiheuttaa vakavia vaurioita.

### **Varovainen kaarreajo**

Vältä jarruttamista tai vaihtamista vaihdetta ajaessasi kaarteissa erityisesti, jos tie on kostea. Kaarteet tulisi aina ajaa pienellä kiihdytyksellä. Jos noudatat näitä ohjeita, renkaan kuluminen pystytään pitämään vähäisenä.

### **Ajaminen yöllä**

Koska yöllä ajamisessa vallitsee enemmän riskejä kuin päiväajossa, on hyvä noudattaa seuraavia ohjeita:

- Aja hiljempaa ja pidä pidempää turvaväliä muihin ajoneuvoihin, koska näkyvyys yöllä on heikompi, erityisesti teillä, joilla ei ole katuvaloja.
- Säädä peilit siten, että muiden ajoneuvojen valot eivät häikäise.

- Pidä ajovalosi puhtaina ja jos autossasi ei ole automaattista ajovalojen korkeudensäätöä, suuntaa ne myös oikein. Likaiset ja väärin säädetyt ajovalot heikentävät yöllä näkyvyyttä entisestään.
- Vältä tuijottamasta suoraan vastaantulevien ajoneuvojen ajovaloja. Silmäsi saattavat häikäistyä hetkeksi, jolloin silmien tottuminen pimeyteen saattaa kestää useita sekunteja.

## Sateessa ajaminen

Sade ja märkä tie voivat tehdä ajamisesta vaarallista erityisesti, jos et ole valmistautunut liukkauteen. Tässä on muutamia muistettavia asioita ajattaessa sateella:

- Rankkasade heikentää huomattavasti näkyvyyttä ja lisää autosi jarrutusmatkaa. Hidasta vauhtia.
- Pidä tuulilasin pyyhkijät hyvässä kunnossa. Vaihda tuulilasin pyyhkijöiden sulat, jos niissä on havaittavissa kulumisen merkkejä tai mikäli pyyhintä on vajaata.
- Jos renkaasi eivät ole hyvässä kunnossa, äkkinäinen jarrutus liukkaalla voi aiheuttaa renkaiden luistoa, joka voi johtaa onnettomuuteen. Varmista, että renkaasi ovat hyvässä kunnossa.
- Pidä ajovalot aina päällä, jotta muiden olisi helpompi nähdä sinut.
- Liian kovaa ajaminen suurien lätäköiden yli voi vaikuttaa jarrujesi toimintaan. Jos joudut ajamaan lätäköiden yli, pyri ajamaan niistä hiljaa.

- Jos epäilet jarrujen kastuneen, jarruta kevyesti ajon aikana, kunnes jarrujen normaali toimintateho palautuu.

## Ajaminen tulvivalla alueella

Vältä ajamasta tulvivalla alueella, ellei ole täysin varma, että veden pinta ei ole korkeampi kuin auton maavara. Aja hitaasti vetisillä tiepinnoilla. Varaa riittävän pitkä jarrutusmatka, koska jarrujen toiminta on saattanut heikentyä.

Kun olet ajanut vedessä, kuivaa jarrut painamalla varovaisesti jarruja useita kertoja auton liikkeessä hitaasti.

## Maastoajo

Aja varovaisesti maastossa, sillä ajoneuvosi saattaa vahingoittua kivistä tai puiden juurista tai kannoista. Tutustu maasto-olosuhteisiin paikassa, johon aiot ajaa, ennen ajoonlähtöä.



## Ajaminen moottoritiellä

### Renkaat

Säädä rengaspaineet teknisten tietojen mukaisiksi. Alhaiset rengaspaineet aiheuttavat renkaiden ylikuumentumista ja voivat jopa vahingoittaa niitä.

Vältä käyttämästä kuluneita tai vahingoittuneita renkaita, jotka saattavat aiheuttaa pidon menettämisen tai renkaan rikkoutumisen.

### \* HUOMAUTUS

Älä koskaan ylitä renkaisiin merkittyä suurinta täyttöpainetta.

### VAROITUS

- **Ali- tai ylipaineiset renkaat voivat aiheuttaa heikentyneen ajettavuuden, auton hallinnan menettämisen tai äkkinäisen rengasrikon, jotka kaikki saattavat johtaa onnettomuuksiin ja loukkaantumisiin – jopa hengenvaarallisiin. Tarkasta aina rengaspaineet ennen ajamista. Suositellut rengaspaineet löydät luvun 8 kappaleesta ”Renkaat ja vanteet”.**
- **On vaarallista ajaa renkailla, joissa ei ole kulutuspintaa tai sitä on vain vähän. Loppuun kuluneet renkaat voivat johtaa auton hallinnan menettämiseen, kolareihin ja loukkaantumisiin – jopa hengenvaarallisiin. Kuluneita renkaita ei tulisi käyttää, vaan ne tulisi vaihtaa mahdollisimman nopeasti uusiin. Tarkasta aina ennen ajamista ajoneuvon renkaiden kulutuspinta. Lisätietoihin ja kulumisilmaisimiin voit tutustua luvun 7 kappaleessa ”Renkaat ja vanteet”.**

### *Polttoaine, moottorin jäähdytysneste ja moottoriöljy*

Ajaminen kovalla nopeudella kuluttaa enemmän polttoainetta kuin ajaminen maltillisella nopeudella. Älä unohda tarkastaa sekä moottorin jäähdytysnesteen että moottoriöljyn tasoa.

### *Käyttöhihna*

Löysä tai vahingoittunut käyttöhihna saattaa aiheuttaa moottorin ylikuumenemista.

## TALVIAJO



1VQA3005

Normaaliin käyttöön verrattuna talven vaativat olosuhteet aiheuttavat enemmän osien kulumista ja muita mahdollisia ongelmia. Noudata seuraavia ohjeita minimoidaksesi talviajon aiheuttamia ongelmia:

### ! HUOMIO

*Kylmissä olosuhteissa jäähdyttävä ajoviima voi aiheuttaa häiriöitä auton toiminnassa (mm. moottorin huoltusjärjestelmään saattaa muodostua jäätä). Moottorin jäähdytysilmanottoa voidaan tilapäisesti talvikäytössä rajoittaa käyttämällä lisävarusteenä saatavaa maskipeittoa. Maskipeitto nopeuttaa myös moottorin normaalin toimintalämpötilan saavuttamista. Kysy lisää Kia-huollosta.*

### Lumiset tai jäiset olosuhteet

Jos aiot ajaa autolla syvässä lumesa, talvirenkaiden käyttäminen tai lumiketjujen asentaminen renkasiin voi olla välttämätöntä. Jos aiot asentaa talvirenkaat, on välttämätöntä valita renkaat, jotka ovat vastaavan kokoiset ja tyyppiset kuin alkuperäiset renkaat. Tämän ohjeen noudattamatta jättäminen saattaa heikentää ajoneuvon turvallisuutta ja ajettavuutta. Lisäksi ylinopeus, rajut kiihdytykset, äkkinäiset jarrutukset ja nopeat ohjausliikkeet voivat aiheuttaa erittäin vaarallisia tilanteita tai jopa onnettomuuksia.

Hidastuksen aikana hyödynnä moottorijarrutusta. Äkkinäiset jarrutukset lumisilla tai jäisillä teillä saattavat aiheuttaa luisumista. Sinun on pidettävä riittävä turvaväli edessä olevaan ajoneuvoon. Käytä jarrua mahdollisuuksien mukaan varoen. On huomattava, että lumiketjujen asentaminen renkaalle tarjoaa paremman etenemiskyvyn, mutta ne eivät estä sivuluisujen tapahtumista.

### \* HUOMAUTUS

Lumiketjut eivät ole laillisia kaikissa maissa. Tutustu maan lainsäädäntöön ennen lumiketjujen asentamista.

### Talvirenkaat

Jos aiot asentaa talvirenkaat autoosi, varmista, että ne ovat samankokoiset ja samaa painoluokkaa olevat vyörenkaat kuin alkuperäiset. Jokaisen neljän pyörän on oltava talvirengas, jotta auto käyttäytyisi tasapainoisesti kaikissa sääolosuhteissa. Muista, että talvirenkaiden tarjoama pito kuivalta tiellä ei ole niin hyvä kuin auton alkuperäisrenkaiden. Sinun on ajettava varovaisesti, vaikka tie olisi puhdas. Tarkasta rengasmyyjän kanssa renkaiden nopeusluokitukset.

### ! VAROITUS - Talvirenkaan koko

**Talvirenkaiden tulisi olla vastaavan kokoiset ja tyyppiset kuin auton vakio renkaat. Muussa tapauksessa ajoneuvosi turvallisuus ja ajettavuus saattavat heikentyä huomattavasti.**

*Älä asenna nastarenkaita ennen kuin olet tutustunut paikallisiin määräyksiin ja rajoituksiin niiden käytöstä.*

## Lumiketjut



1VQA3007

Koska vyörenkaiden sivupinnat ovat ohuempia, ne voivat vahingoittua väärentyyppisistä lumiketjuista. Tämän vuoksi talvirenkaiden käyttöä suositellaan lumiketjujen sijasta. Älä asenna lumiketjuja autoon, joka on varustettu alumiinivanteilla: lumiketjut saattavat aiheuttaa vahinkoa vanteisiin. Jos lumiketjuja on käytettävä, käytä ohutlenkkisiä ketjuja, joiden paksuus on alle 15 mm. Autosi valmistajan takuu ei kata väärin lumiketjujen käytöstä aiheutuneita vahinkoja.

Asenna lumiketjut ainoastaan eturenkasiin.

### ⚠ HUOMIO

- **Varmista, että lumiketjut ovat renkaillasi oikean kokoiset ja tyyppiset. Väärät lumiketjut voivat aiheuttaa vahinkoa auton koriin ja jousitukseen, eikä niitä korvaa valmistajan takuu. Lisäksi lumiketjujen kiinnityslenkit voivat vahingoittua osuessaan auton osiin aiheuttaen lumiketjujen löystymisen renkaalla. Varmista, että lumiketjuilla on SAE-luokan "S"-hyväksyntä.**
- **Tarkasta lumiketjujen kiinnitys noin 0,5-1 km ajon jälkeen varmistuaksesi virheettömästä asennuksesta. Kiristä tai asenna lumiketjut uudelleen, jos ne ovat löysällä.**
- **Jos autossasi on koon 225/45R18-renkaat, älä käytä lumiketjuja. Nämä voivat vahingoittaa ajoneuvoa (pyöriä, jousitusta tai korja).**

## Ketjujen asentaminen

Ketjut tulee asentaa valmistajan ohjeiden mukaisesti niin kireälle kuin mahdollista. Aja hitaasti ketjuilla. Jos kuulet, että ketjut koskevat koriin tai alustaan, pysähdy ja kiristä niitä. Jos ne koskevat tämänkin jälkeen, hidasta vauhtia kunnes se lakkaa. Poista ketjut heti, kun aiot ajaa paljaalla tiellä.

### ⚠ VAROITUS - Lumiketjujen asentaminen

**Kun asennat lumiketjut, pysäköi auto tasaisella alustalle pois liikenteen tieltä. Kytke auton varoitusvilkut ja aseta tarvittaessa varoituskolmio auton taakse. Aseta vaihde P-asentoon (pysäköinti), kytke seisontajarru ja sammuta moottori aina ennen asennuksen aloittamista.**

## **⚠ VAROITUS - Lumiketjut**

- Lumiketjujen käyttö heikentää auton ajettavuutta.
- Älä ylitä 30 km/h nopeutta tai lumiketjujen valmistajan suosittelemaa nopeusrajoitusta, kumpi sitten on alhaisempi.
- Aja varovaisesti ja vältä töyssyjä, kuoppia, tiukkoja käännöksiä tai muita epätasaisuuksia.
- Vältä nopeita ohjausliikkeitä ja renkaiden lukkiintumista.

## **⚠ HUOMIO**

- *Vääränkokoiset tai virheellisesti asennetut lumiketjut voivat vahingoittaa auton jarrupintoja, jousitusta, korja tai pyöriä.*
- *Keskeytä ajaminen ja kiristä lumiketjuja aina, jos kuulet niiden osuvan autoon.*

## **Käytä korkealaatuista etyleeniglykoli-pohjaista jäähdytysnestettä**

Autosi jäähdytysjärjestelmässä on tehtaalta tullessaan korkealaatuista etyleeniglykoli-pohjaista jäähdytysnestettä. Se on ainoa jäähdytysnestettä, jota järjestelmässä tulee käyttää, sillä se estää korroosion muodostumista, voitelee vesipumppua ja estää jäätymistä. Huolehdi, että vaihdat tai täytät jäähdytysnesteen huoltokirjan mukaisesti. Tarkasta jäähdytysneste ennen talvea varmistuaksesi siitä, että sen jäätympiste on sopiva talvella odotettaviin lämpötiloihin.

## **Tarkasta akku ja kaapelit**

Talvi asettaa erityisvaatimuksia akkujärjestelmälle. Tarkasta akku ja kaapelit luvun 7 ohjeiden mukaisesti. Suosittelemme, että järjestelmä tarkastetaan valtuutetun Kia-huollon toimesta.

## **Vaihda tarpeen vaatiessa talveen soveltuva öljy**

Joissain ilmastoissa on suositeltua käyttää alemman viskositeetin omaavaa öljyä kylminä kausina. Tutustu luvun 8 suosituksiin. Jos et ole varma, minkä tyyppistä öljyä sinun tulisi käyttää, suosittelemme ottamaan yhteyden valtuutettuun Kia-huoltoon.

## **Tarkasta sytytystulpat ja sytytysjärjestelmä**

Tarkasta sytytystulpat luvun 7 ohjeiden mukaisesti ja vaihda ne tarvittaessa. Tarkasta myös sytytysjärjestelmän johdot ja komponentit, etteivät ne ole haljenneet, kuluneet tai vahingoittuneet millään tavalla.

### **Lukkojen jäätyminen estäminen**

Estääksesi lukkojen jäätyksen, suihkuta hyväksyttyä lukkoöljyä tai glyseeriiniä lukon avainreikään. Jos lukko on peittynyt jäällä, suihkuta jäänpoistoainetta poistaaksesi jään. Jos lukko on jäätynyt kokonaan sisältä, voit yrittää sulattaa sen käyttämällä lämmintä avainta. Käsittele lämmintä avainta varoen välttyäksesi vammoilta.

### **Käytä hyväksyttyä tuulilasin pesunestettä**

Estääksesi veden jäätyksen pesunestesäiliössä, lisää hyväksyttyä tuulilasin pakkasnestettä valmistajan ohjeiden mukaisesti. Talvikäyttöön soveltuvaa pesunestettä on saatavilla KIA-jälleenmyyjillä ja useimmilla autotarvikemyyjillä. Älä käytä moottorin jäähdytysnestettä tai muun tyyppisiä pakkasnesteitä, sillä ne saattavat vahingoittaa maalipintaa.

### **Älä anna seisontajarrun jäätyä**

Joissain olosuhteissa seisontajarru saattaa jumittua kytkettyyn asentoon. Näin voi tapahtua todennäköisimmin silloin, kun lunta tai jäätä on kerääntynyt takajarrujen ympärille tai lähetyville tai jos jarrut ovat kastuneet. Jos vaarana on, että seisontajarru voi jumittua, kytke se vain tilapäisesti, kun siirrät vaihdevivun P-asentoon (automaattivaihteistoissa) tai ykkös- tai peruutusvaihteelle (käsivaihteistoissa). Tämän jälkeen estä takarenkaiden liike siten, että auto ei voi liikkua. Vapauta tämän jälkeen seisontajarru.

### **Älä anna lumen tai jään kerääntyä alustaan**

Joissain olosuhteissa lunta tai jäätä saattaa kerääntyä lokasuojiin, jolloin se häiritsee ohjauksen toimintaa. Jos ajat vaikeissa talvisissa olosuhteissa, jossa näin saattaa tapahtua, tarkasta säännöllisesti ajoneuvon alaosat varmistaaksesi siitä, että etupyörät ja ohjaus pystyy toimimaan esteettömästi.

### **Sopivien tarvikkeiden kuljettaminen hätätilanteiden varalta**

Riippuen säästä sinun on pidettävä mukana sopivia tarvikkeita hätätilanteiden varalle. Tavaroita, joita ehkä tarvitset voi olla muun muassa: lumiketjut, hinauslenkit ja -köydet, hiekkaa, lapio, apukaapelit, ikkunakaavin, hansikkaat, maa-alustasuojat, haalarit, huopa jne.



## PERÄVAUNUN VETÄMINEN

Jos aiot hinata tai vetää perävaunua autollasi, sinun on ensin tutustuttava maassasi vallitseviin moottoriajoneuvoihin liittyviin määräyksiin.

Koska määräykset ovat erilaisia eri maissa, perävaunujen vetoon ja hinaukseen liittyvät vaatimukset vaihtelevat. Suosittelemme, että käännyt valtuutetun Kia-huollon puoleen.

### **VAROITUS- Perävaunun vetäminen**

Jos sinulla ei ole oikeaa välineistöä ja/tai ajat virheellisesti perävaunua vetäessäsi, voit menettää yhdistelmän hallinnan. Näin voi käydä, jos esimerkiksi perävaunu on liian raskas, jarrut eivät toimi kunnolla tai jopa eivät ollenkaan. Sinä ja matkustajasi saatatte loukkaantua vakavasti tai jopa hengenvaarallisesti. Noudata kaikkia tässä osassa esitettyjä ohjeita, kun vedät perävaunua.

### **VAROITUS- Kuorma- rajoitukset**

Ennen perävaunun vetämistä varmista, että perävaunun, yhdistelmän (CGW), ajoneuvon (GVW), akseleiden (GAW) ja vetoisan kokonaiskuormat ovat sallituissa rajoissa.

### **\* HUOMAUTUS - Euroopassa**

- Taka-askelin teknisesti sallittu enimmäiskuorma voi ylittyä enintään 15 % ja auton teknisesti sallittu kokonaiskuorma saa ylittyä enintään 10 % tai 100 kg. Tässä tapauksessa M1-luokan ajoneuvolla ei saa ylittää 100 km/h nopeutta tai N1-luokan ajoneuvolla yli 80 km/h nopeutta. Suomessa suurin sallittu nopeus perävaunua vedettäessä on 80 km/h.

(Jatkuu)

(Jatkuu)

- Kun ajoneuvolla vedetään perävaunua, perävaunun vetokoukkuun kohdistuva lisäkuorma saattaa aiheuttaa takarenkkaan painoluokituksen ylittymisen, joka ei kuitenkaan saa ylittyä 15 %:lla. Lisäksi takarenkaiden rengaspaineen tulisi olla vähintään 0,2 baria (20 kPa) suurempi kuin normaali-käytön (ilman perävaunua) suositus on.

### **! HUOMIO**

*Perävaunun vetäminen väärin voi vahingoittaa autoasi aiheuttaen kalliita korjauksia, joita takuu ei kata. Vetääksesi perävaunua oikein, noudata tässä osiossa annettuja ohjeita.*

### **! HUOMIO**

*Suomessa suurin sallittu nopeus perävaunua vedettäessä on 80 km/h.*

Autollasi voidaan vetää perävaunua. Ottaaksesi selvää, mikä on autosi perävaunun vetokyky, lue tämän luvun kappaleessa ”Perävaunun massa (paino)” esitetyt tiedot.

Muista, että perävaunun vetäminen eroaa huomattavasti normaalista ajamisesta. Perävaunua vedettäessä käsiteltävyys, kestävyys ja polttoainetalous muuttuvat. Onnistunut ja turvallinen perävaunun vetäminen vaatii oikeita välineitä, joita on osattava käyttää oikein.

Tässä luvussa esitetään monia ajan saatossa hyväksi havaittuja, tärkeitä perävaunun veto-ohjeita ja turvallisuussääntöjä. Monet niistä ovat tärkeitä itsesi ja matkustajiesi turvallisuuden kannalta. Pyydämme lukemaan tämän luvun huolellisesti ennen kuin alat vetämään perävaunua.

Kuorman liikuttamiseksi työtä tekevät järjestelmät, kuten moottori, vaihteisto, voimansiirto ja renkaat rasittuvat enemmän lisäkuorman vaikutuksesta. Moottoria on käytettävä suhteellisesti kovemmillä nopeuksilla ja suurempien kuormien alaisena. Tämä lisäkuorma aiheuttaa lisääntyntä lämmöntuottoa. Perävaunu lisää myös huomattavasti ilmanvastusta, joka lisää vedettävää kuormaa.

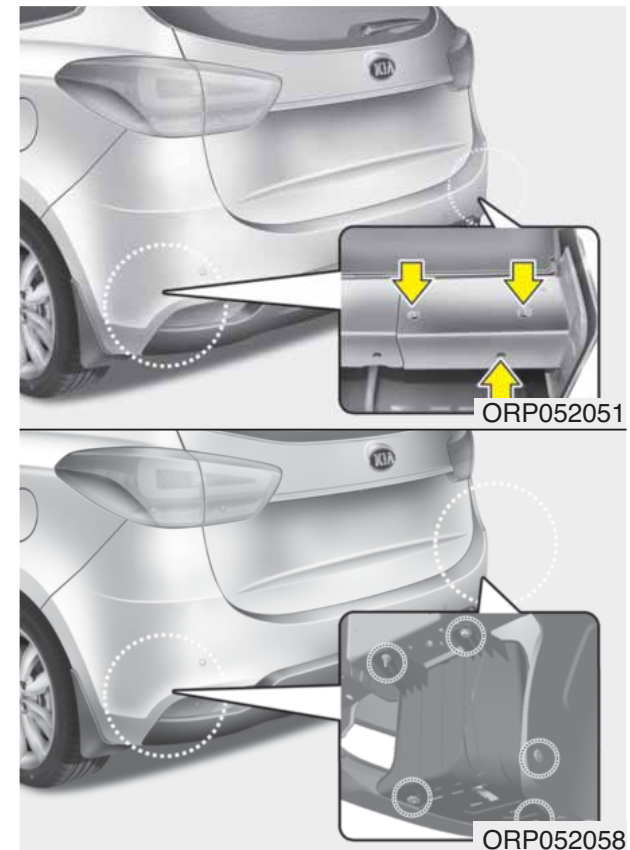

#### \* HUOMAUTUS - Vetokoukun kiinnityskohta

- Vetokoukun kiinnitysreiät sijaitsevat takarenkaiden molemminpuolin korin suojassa.
- Poista takapuskurin alasuojus ennen vetokoukun asentamista.



## Vetokoukut

Oikea varustus vetämiseen on hyvin tärkeässä asemassa. Ristituulet, vastaantulevat rekat ja epätasaiset tiet ovat hyviä syitä oikean vetokoukun valintaan. Tässä on muutamia ohjeita noudatettavaksi:

- Onko auton koriin tehtävä reikiä vetokoukun asentamiseksi? Jos näin on, varmista, että tiivistät reiät vetokoukun irrottamisen jälkeen.
- Auton puskureita ei ole suunniteltu vetokoukkujen kiinnittämiseen. Älä kiinnitä vuokrakoukkuja tai muita puskurikiinnitteisiä vetokoukkuja niihin. Käytä ainoastaan runkoon kiinnitettäviä vetokoukkuja, jotka eivät kiinnity puskuriin.
- Valtuutetun Kia-jälleenmyyjän lisävarustemallistossa on tarjolla Kia-vetokoukkuja.

## Turvavaijerit

Sinun tulisi aina perävaunua vetäessäsi kiinnittää turvavaijeri auton ja vaunun väliin. Aseta turvavaijeri kulkemaan ristikkäin perävaunun aisan alla siten, että aisa ei voi pudota maahan, jos se irtoaa vetokoukusta.

Vetokoukun tai perävaunun mukana saattaa olla toimitettu turvavaijerin käyttöohjeet. Noudata valmistajan suosituksia turvavaijerin kiinnityksessä. Jätä aina vaijeri sen verran löysälle, että perävaunulla kääntyminen ei tuota ongelmia. Älä missään tapauksessa anna turvavaijerin laahata maata.

## Perävaunun jarrut

Jos perävaunusi on varustettu jarrujärjestelmällä, varmista, että se mukalle maasi määräyksiä ja että se on oikein asennettu ja toimii virheettömästi.

Jos perävaunun paino ylittää suurimman sallitun painon ilman perävaunun jarruja, perävaunu vaatii myös omat jarrunsa. Muista lukea ja noudattaa huolellisesti perävaunun jarrujen käyttöohjeita, jotta pystyt asentamaan, säätämään ja huoltamaan niitä oikein.

- Älä koske äläkä tee muutoksia autosi jarrujärjestelmään.

### **VAROITUS - Perävaunun jarrut**

**Älä käytä perävaunua sen omilla jarruillaan, ellet ole täysin varma, että olet asentanut jarrujärjestelmän oikein. Tämä tehtävä ei sovi kokemattomille. Käänny kokeneen, kyvykkään asiantuntijan puoleen tämän suorittamiseksi.**

## Perävaunun vetäminen

Perävaunun vetäminen vaatii hieman käytännön kokemusta. Ennen liikenteeseen lähtemistä sinun on tutustuttava perävaunun ominaisuuksiin. Pe-rehdy kuormatun perävaunun käsittelemiseen ja jarruttamiseen. Pidä aina mielessä, että ajamasi yhdistelmä on nyt huomattavasti pidempi eikä lähellekään yhtä nopeasti reagoiva kuin auto itsenään.

Ennen aloittamista tarkasta perävau-nun vetokoukku ja -aisa, turvavaijeri, sähköpistoke, valot, renkaat ja peili-en säädöt. Jos perävaunussa on sähköjarrut, käynnistä moottori ja kokeile ajamista perävaunulla ja kytke sitten perävaunun jarru käsin varmistuaksesi sen toiminnasta. Tällöin sähköliitos tulee tarkastettua samanaikaisesti.

Tarkasta ajoittain matkan aikana, että kuormat ovat tiukasti kiinnittyneet ja että valot ja kaikki jarrut toimivat edelleen.

## Etäisyyden seuraaminen

Varaa vähintään kaksinkertainen etäisyys edessä olevaan ajoneuvoon kuin ajaessasi autolla ilman perävau-nua. Tällä tavoin pystyt välttämään tilanteet, jotka vaativat kovia jarrutuksia ja äkkipikaisia ohjausliikkeitä.

## Ohittaminen

Tarvitset pidemmän ohitusmatkan perävaunua vetäessäsi. Koska yhdistelmä on pidempi, sinun tarvitsee ajaa pidemmälle ohitettavan ajoneuvon eteen ennen kuin voit palata takaisin kaistallesi.

## Peruuttaminen

Pidä ohjauspyörän alaosasta toisella kädellä. Kääntääksesi sitten perävaunua vasemmalle, siirrä kättäsi vasemmalle. Kääntääksesi perävaunua oikealle, siirrä kättäsi oikealle. Peruuta aina hitaasti ja pyri käyttämään mahdollisuuksien mukaan ohjaus-apua.

## Käännöksien tekeminen

Kun käännyt perävaunulla, tee loivempia käännöksiä kuin normaalisti. Suorita tämä siten, ettei vaunu osuisi pientareille, reunakiviin, liikenne-merkkeihin, puihin tai muihin esteisiin. Vältä nykiviä ja äkkipikaisia liikkeitä. Anna merkinannot riittävän aikaisin.

### ***Suuntavilkut perävaunua vedettäessä***

Kun vedät perävaunua, autossasi on oltava erilaiset suuntavilkut ja tarkoituksenmukaiset johtosarjat. Mittariston vihreät nuolet vilkkuvat aina, kun annat merkin käännöksestä tai kais-tan vaihdosta. Oikein liitettynä perävaunun valot myös vilkkuvat varoittamaan muita tienkäyttäjiä kääntymis-, kaistanvaihto- tai jarrutusaikeestasi.

Kun vedät perävaunua, mittariston vihreät nuolet vilkkuvat käännöksen aikana, vaikka perävaunun polttimot olisivat palaneet. Tällöin saatat luulla, että takana olevat tienkäyttäjät näkevät merkinantosi, vaikka tosiasiasa näin ei ole. On tärkeää ajoittain tarkastaa, että perävaunun polttimot toimivat yhä varmasti. Sinun tulee myös tarkastaa valot aina, kun irrotat ja liität johdot takaisin kiinni.

Älä liitä perävaunun valojärjestelmää suoraan autosi valojärjestelmään. Käytä ainoastaan hyväksytyjä perävaunun liitäntäsarjoja.

Valtuutettu Kia-huolto kykenee auttamaan johtosarjan asennuksessa.

### **VAROITUS**

**Jos perävaunussa ei käytetä hyväksyttyä johtosarjaa, seurauksena voi olla auton sähköjärjestelmän vahingoittuminen ja/tai henkilövahinkoja.**

### ***Ajaminen mäessä***

Vähennä nopeutta ja vaihda pienemmälle vaihteelle ennen kuin alat ajamaan pitkää tai jyrkkää alamäkeä. Jos et vaihda pienemmälle, saatat joutua käyttämään jarruja niin paljon, että ne ylikuumenevat eivätkä tämän jälkeen toimi tehokkaasti.

Pitkässä ylämäessä vaihda pienemmälle ja aja noin 70 km/h nopeutta pienentääksesi moottorin ja vaihteiston ylikuumenemisriskiä.

Jos perävaunusi painaa enemmän kuin jarruttoman perävaunun suurin sallittu paino (massa) ja autossasi on automaattivaihteisto, sinun tulee käyttää D-asentoa (eteenpäin ajo) perävaunun vedossa.

D-asennon käyttäminen perävaunun vetämiseen vähentää lämmön tuottoa ja pidentää vaihteistosi käyttöikä. Vältä kuitenkin ajotapaa, missä vaihteisto vaihtaa vaihteita edestakaisin jatkuvasti, sillä vaihteistoöljy voi ylikuumentua ja aiheuttaa vakavia vaurioita.

**! HUOMIO**

- ***Kun perävaunua vedetään jyrkissä mäissä (jyrkkyys > 6 %), kiinnitä erityistä huomiota moottorin jäähdytysnesteen lämpömittariin varmistaaksesi, ettei moottori ylikuumene.***

***IJos jäähdytysnesteen lämpömittarin osoitin liikkuu "130/H (HOT)" -lukeman puolelle, aja tien sivuun ja pysähdy välittömästi, kun niin on turvallista tehdä ja anna moottorin käydä joutokäynnillä, kunnes se jäähtyy. Voit jatkaa heti, kun moottori on jäähtynyt riittävästi.***

- ***Sinun on sovitettava ajonopeus perävaunun painon ja ylämäen jyrkkyyden mukaan pienentääksesi moottorin ja vaihteiston ylikuumenemisen mahdollisuutta.***

***Pysäköiminen mäkiin***

Jos autoosi on kiinnitetty perävaunu, sinun ei tulisi yleisesti ottaen pysäköidä mäkeen. Ihmiset voivat loukaantua vakavasti tai jopa hengenvaarallisesti ja sekä auto että perävaunu voivat vahingoittua, jos yhdistelmä lähtee vierimään.

**! VAROITUS - Pysäköiminen mäkeen**

**Auton pysäköiminen mäkeen perävaunu kiinnitettynä voi aiheuttaa vakavia tai hengenvaarallisia vammoja, jos perävaunu irtoaa.**

Jos kuitenkin sinun on pysäköitävä perävaunu mäkeen, toimi seuraavasti:

1. Aja auto pysäköintipaikkaan. Käänä ohjauspyörää reunakivetyksen suuntaan (oikealle pysäköitäessä alamäkeen, vasemmalle pysäköitäessä ylämäkeen).
2. Jos autossa on käsivaihteisto, aseta vaihde vapaalle. Jos autossa on automaattivaihteisto, aseta vaihde P-asentoon (pysäköinti).
3. Kytke seisontajarru ja sammuta moottori.
4. Aseta kiilat perävaunun pyörien alle alamäen puolelle.
5. Käynnistä moottori, paina jarruja, siirrä vapaalle, vapauta seisontajarru ja vapauta hitaasti jarruja, kunnes perävaunun kiilat vastaanottavat kuorman.
6. Paina jälleen jarruja, kytke seisontajarru ja siirrä vaihde R-asentoon (peruutus) käsivaihteistoissa tai P-asentoon (pysäköinti) automaattivaihteistoissa.

7. Sammuta moottori ja vapauta jarrut, mutta jätä seisontajarru päälle.

**⚠ VAROITUS - Seisontajarru**

**Autosta poistuminen voi olla vaarallista, jos seisontajarrua ei ole kunnolla kiinnitetty.**

**Jos olet jättänyt moottorin käyntiin, auto saattaa liikkua odottamattomasti. Tällöin sinä ja muut altistutte hengenvaaraan.**

### **Liikkeelle lähteminen mäestä**

1. Paina jarrua käsivaihteiston ollessa vapaalla tai automaattivaihteiston P-asennossa (pysäköinti) ja pidä jarrupoljin painettuna samalla, kun suoritat seuraavat:
  - Käynnistä moottori.
  - Kytke vaihde päälle; ja
  - Vapauta seisontajarru.
2. Poista jalkasi varovaisesti jarrupolkimelta.
3. Aja hitaasti, kunnes perävaunu on irti kiiloista.
4. Pysäytä ja pyydä joku keräämään pyöräkiilat talteen.

## Huolto perävaunukäytössä

Autosi tarvitsee huoltoa useammin, kun käytät perävaunua säännöllisesti. Osat, jotka vaativat erityistä huomion kiinnittämistä ovat moottoriöljy, automaattivaihteiston öljy, akselistojen öljyt ja jäähdytysneste. Jarrujen kunnon säännöllinen tarkastaminen on myös tärkeää. Jokaisen kohdan tarkastusohjeet voidaan löytää tästä oppaasta, ja hakemisto helpottaa näiden löytämisessä. Jos vedät perävaunua, on hyvä kerrata nämä kohdat ennen matkan aloittamista.

Älä myöskään unohda huoltaa perävaunua ja vetokoukkuja. Noudata perävaunusi huolto-ohjelmaa ja tarkasta se säännöllisesti. Suorita tarkastus mieluiten joka päivä ennen ajon aloittamista. Ja tärkeintä on varmistaa, että vetokoukun mutterit ja pultit ovat kiireillä.

### HUOMIO

- ***Perävaunun vetämisestä liisääntyneestä kuormasta saattaa aiheutua ylikuumenemista kuumina päivinä tai ylämäkijäähdytysnesteen mittari osoittaa ylikuumenemista, kytke ilmastointilaitte pois päältä ja sammuta moottori turvallisessa paikassa jäähdyttääksesi moottorin.***
- ***Perävaunua vedettäessä vaihteistoöljy tulee tarkastaa useammin.***
- ***Jos autosi ei ole varustettu ilmastointilaitteella, sinun tulisi asennuttaa jäähdyttimen lisäpuhallin parantamaan moottorin suorituskykyä perävaunua vedettäessä.***

## Jos aiot vetää perävaunua

Tässä on muutamia tärkeitä seikkoja, jos aiot vetää perävaunua:

- Harkitse perävaunun hallintajärjestelmän (sway control) käyttöä. Voit kysyä perävaunun hallintajärjestelmästä vetokoukun jälleenmyyjältä.
- Älä suorita minkäänlaista hinaamista tai vetämistä auton ensimmäisen 2000 kilometrin aikana antaaksesi moottorin ajautua sisään kunnolla. Tämän varoituksen huomiotta jättäminen saattaa aiheuttaa vakavia vaurioita moottoriin tai vaihteistoon.
- Kun aiot vetää perävaunua, suosittelemme kysymään valtuutetulta Kia-jälleenmyyjältä lisävaatimuksista, kuten vetokoukkusarjasta yms.
- Aja aina maltillisilla nopeuksilla.
- Älä ylitä 70 km/h nopeutta tai määrättyä hinauksen tai perävaunun vetämisen nopeusrajoitusta (kumpi sitten on alhaisempi) pitkässä ylämäkinousussa.
- Taulukossa on tärkeitä painoon liittyviä huomioita:

## Euroopassa

Kohta			Moottori		Bensiini						Diesel	
					1.6l GDI		2.0l MPI		2.0l GDI		1.7l	
			5-paik- kainen	7-paik- kainen	5-paik- kainen	7-paik- kainen	5-paik- kainen	7-paik- kainen	5-paik- kainen	7-paik- kainen		
Perävaunun suurin massa	Ilman jarru- järjestelmää	M/T	710	730	730	740	730	750	750	750		
		A/T	-	-	740	750	740	750	750	750		
	Jarrujärjestel- mällä	M/T	1300	1300	1500	1500	1500	1500	1500	1500		
		A/T	-	-	1500	1500	1500	1500	1500	1500		
Suurin sallittu staattinen pystykuorma vetokoukussa			75									
Suositeltu etäisyys takapyörän keski- kohdan ja kiinnityspisteen välillä			911									
			kg									
			mm									

M/T : Käsivaihteisto

A/T : Automaattivaihteisto



### Perävaunun paino

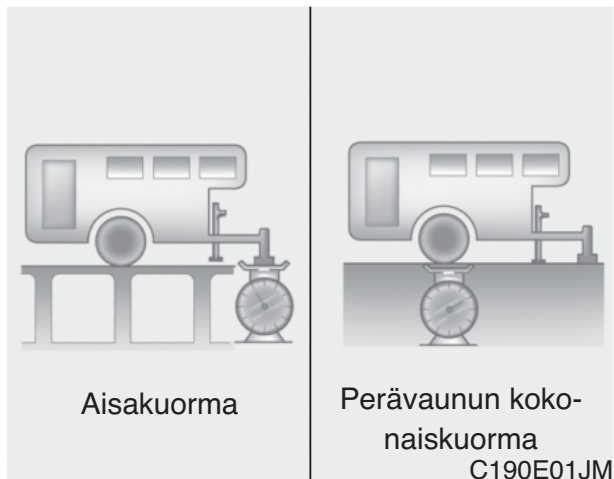

Mikä on perävaunun turvallinen enimmäispaino? **Perävaunu ei saa koskaan painaa enempää kuin jarrullisen perävaunun suurin sallittu paino (massa). Mutta tällöinkin se voi olla liian painava.**

Siihen vaikuttaa, millaiseen käyttöön olet suunnitellut perävaunua käytettäväksi. Esimerkiksi nopeus, vaunun korkeus, mäkitiet, ilmasto ja se, kuinka usein aiot käyttää autoa perävaunun vetämiseen, ovat kaikki tärkeitä tekijöitä. Lisäksi auton erikoisvarusteet saattavat myös vaikuttaa perävaunun ihannepainoon.

### Perävaunuaisan massa

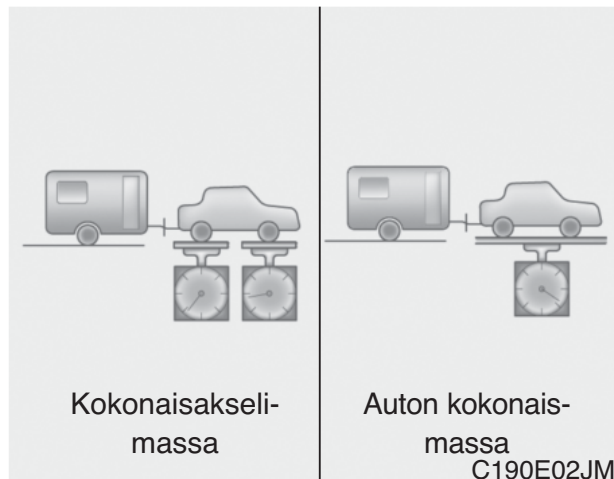

Perävaunun aisan massa on tärkeä mitattava kohde, sillä se vaikuttaa auton kokonaismassaan (Gross Vehicle Weight - GVW). Kokonaismassaan sisältyy auton omamassa, mahdollinen kuorma (mikä tahansa) ja auton matkustajat. Jos aiot vetää perävaunua, sinun on lisättävä aisakuorma kokonaismassaan (GVW), koska auto on kuljetettava myös tämä kuorma.

Perävaunun aisakuorma saa painaa enimmillään 10 % täysin kuormatun perävaunun massasta suurimman sallitun perävaunun aisakuorman rajoissa. Kun olet kuormannut perävaunusi, punnitse perävaunun ja aisan paino erikseen, jotta saisit selville ovatko painot sopivia. Jos näin ei ole, kuorman siirtäminen eri paikkaan perävaunussa saattaa korjata ongelman.

**⚠ VAROITUS - Perävaunu**

- Älä koskaan kuormita perävaunua siten, että takana painoa on enemmän kuin edessä. Etuosaan tulisi kuormata noin 60 % perävaunun kokonaiskuormasta, jolloin perävaunun takaosaan jää noin 40 % kuormasta.
- Älä koskaan ylitä suurimpia sallittuja perävaunun tai vetovälineistön massoja. Väärin suoritettu kuormaus voi aiheuttaa auton vahingoittumisen ja/tai henkilövahinkoja. Voit tarkastaa kuormat ja painot yleisellä vaaka-aseamalla tai mahdollisesti poliisin toimipisteessä olevalla autovaa'alla.
- Väärin kuormattu perävaunu voi aiheuttaa auton hallinnan menettämisen.

**\* HUOMAUTUS**

Kun korkeus meren pinnasta kasvaa, moottorin suorituskyky heikkenee. Jokaista 1000 m korkeuslisäystä (merenpinnasta) kohden on vähennettävä 10 % suuruinen määrä ajoneuvo/perävaunu-yhdistelmän (perävaunun paino + ajoneuvon kokonaispaino) painosta.

## AUTON MASSA

Tässä osiossa tutustutaan auton ja/tai perävaunun oikeanlaiseen kuormaustapaan, jotta auton massa pysyisi suunnitelluissa rajoissa joko perävaunulla tai ilman. Auton oikeanlaisen kuormaamisen avulla autosta voidaan saada irti parempi suorituskyky. Ennen kuormaamista tutustu seuraaviin käsitteisiin ottaaksesi selvää autosi (perävaunullinen tai ei) painorajoituksista. Tiedot voit löytää auton teknisistä tiedoista tai tunnistetietokilvestä.

### Ajoneuvomallin omamassa

Tämä on massa vakiovarusteiselle autolle, jonka polttoainesäiliö on täynnä. Siihen ei lasketa matkustajia, kuormaa tai lisävarusteita.

### Ajoneuvokohtainen omamassa

Tämä on uuden auton massa sisältäen mahdolliset lisävarusteet.

### Kantavuus

Tämä luku sisältää kaiken massan, joka on lisätty ajoneuvomallin massaan sisältäen kuorman ja matkatarat sekä lisävarusteet.

### Akselimassa (GAW - Gross axle weight)

Tämä on kokonaismassa, joka kuormittaa kumpaakin akselia sisältäen ajoneuvon omamassan ja kaiken kuorman.

### Akselimassa (GAWR - Gross axle weight rating)

Tämä on suurin sallittu massa, joka voidaan kuormittaa yhdelle akselille (etu- tai taka-akseli). Nämä luvut näkyvät tunnistetietokilvessä.

Yhden akselin kokonaiskuorma ei saa koskaan ylittää sen suurinta akselimassaa.

### Kokonaismassa (GVW - Gross vehicle weight)

Tämä on ajoneuvomallin omamassa sekä matkustajien ja kuorman massa.

### Kokonaismassaluokitus (GVWR - Gross vehicle weight rating)

Tämä on täysin kuormatun ajoneuvon suurin sallittu massa (sisältäen kaikki lisävarusteet ja -tarvikkeet, matkustajat sekä kuorman). GVWR on ilmoitettu tunnistetietokilvessä.

### Ylikuormittaminen

#### VAROITUS - Ajoneuvon massa

Ajoneuvosi akselimassa (GAWR) ja kokonaismassaluokitus (GVWR) löytyvät hyväksyntätarrasta, joka on kiinnitetty kuljettajan (tai etumatkustajan) oveen. Näiden arvojen ylittäminen voi aiheuttaa onnettomuuden tai ajoneuvon vahingoittumisen. Voit määrittää kuorman massan punnitsemalla tavarat (ja matkustajat) ennen niiden asettamista ajoneuvoon. Varo, ettet ylikuormita ajoneuvoasi.

# Ongelmatilanteessa

<b>Tievaroitukset</b> . . . . .	<b>6-2</b>	<b>Rengasrikko (pikakorjaussarja)</b> . . . . .	<b>6-23</b>
• Varoitusvilkut . . . . .	6-2	• Johdanto . . . . .	6-23
<b>Ongelmatilanteessa</b> . . . . .	<b>6-3</b>	• Renkaan pikakorjaussarjan osat . . . . .	6-24
• Jos moottori sammuu risteykseen . . . . .	6-3	• Pikakorjaussarjan käyttäminen . . . . .	6-25
• Renkaan tyhjeneminen ajon aikana . . . . .	6-3	• Tiivisteaineen jakaminen tasaisesti . . . . .	6-27
• Jos moottori sammuu ajon aikana . . . . .	6-3	• Täyttöpaineen tarkastaminen . . . . .	6-27
<b>Jos moottori ei käynnisty</b> . . . . .	<b>6-4</b>	• Huomioita pikakorjaussarjan turvalliseen käyttöön . . . . .	6-28
• Jos moottori ei käynnisty tai käynnistyy huonosti . . . . .	6-4	• Tekniset tiedot . . . . .	6-28
• Jos käynnistysmoottori toimii normaalisti, mutta moottori ei käynnisty . . . . .	6-4	<b>Hinaaminen</b> . . . . .	<b>6-29</b>
<b>Hätäkäynnistäminen</b> . . . . .	<b>6-5</b>	• Hinauspalvelu . . . . .	6-29
• Käynnistäminen apuakulla . . . . .	6-5	• Irrotettava hinauskoukku . . . . .	6-30
• Käynnistäminen työntämällä . . . . .	6-7	• Hinaaminen hätätilanteessa . . . . .	6-31
<b>Moottorin ylikuumentuminen</b> . . . . .	<b>6-8</b>	<b>Hätävarusteet</b> . . . . .	<b>6-34</b>
<b>Rengaspaineiden valvontajärjestelmä (TPMS)</b> . . . . .	<b>6-9</b>	• Palosammutin . . . . .	6-34
• TPMS-häiriön merkkivalo . . . . .	6-11	• Ensiapupakkaus . . . . .	6-34
• Pyörän vaihtaminen TPMS-järjestelmän autossa . . . . .	6-12	• Varoituskolmio . . . . .	6-34
<b>Rengasrikko (vararengas)</b> . . . . .	<b>6-14</b>	• Rengaspainemittari . . . . .	6-34
• Nosturi ja työkalut . . . . .	6-14		
• Varapyörän irrottaminen ja säilyttäminen . . . . .	6-15		
• Pyörän vaihtaminen . . . . .	6-17		
• Pyöränmutterin kiristysmomentti . . . . .	6-20		

## LIIKENTEEN VAROITTAMINEN

### Varoitusvilkut

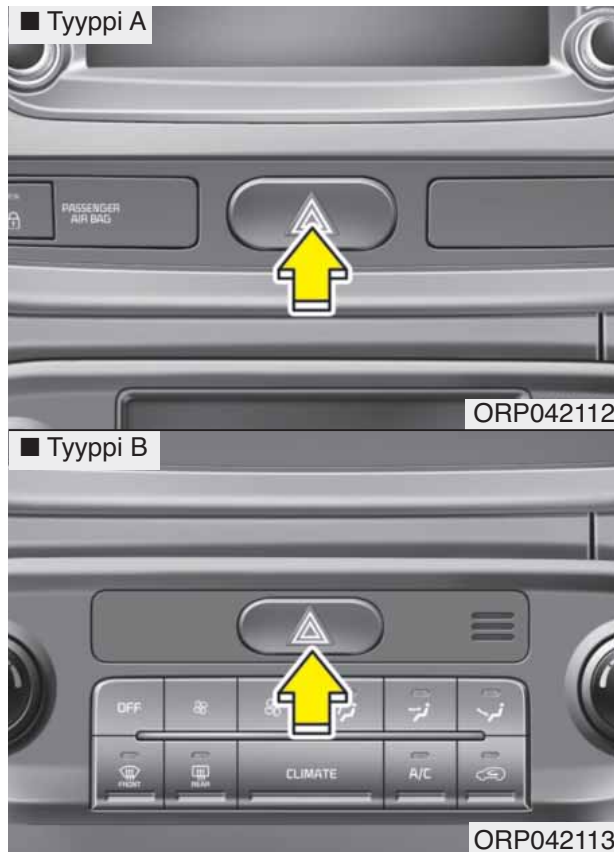

Varoitusvilkuilla voidaan varoittaa muita tienkäyttäjiä olemaan erityisen varovaisia lähestyessään tai ohittaessaan autoasi.

Sitä on käytettävä aina suoritettaessa hätäkorjauksia tai kun auto pysäytetään tien pientareelle.

Paina vilkkukytkintä. Virtalukko voi olla missä tahansa asennossa. Vilkkukytkin sijaitsee kojelaudan keskikonsolissa. Kaikki suuntavilkut vilkkuvat tällöin samanaikaisesti.

- Varoitusvilkut toimivat riippumatta siitä, onko moottori käynnissä vai ei.
- Suuntavilkkuja ei voi käyttää, kun varoitusvilkut ovat käytössä.
- Varoitusvilkkujen tulisi olla päällä aina, kun ajoneuvoa hinataan.

## ONGELMATILANTEEN TAPAHTUESSA AJON AIKANA

### Jos moottori sammuu risteykseen

- Jos moottori sammuu risteykseen, siirrä vaihde vapaalle (N-asento) ja työnnä auto turvalliseen paikkaan.

### Renkaan tyhjeneminen ajon aikana

Jos rengas tyhjenee ajon aikana:

1. Irrota jalka kaasupolkimelta ja anna auton vauhdin hidastua ajaessasi suoraan eteenpäin. Älä paina jarrua välittömästi, äläkä aja tien sivuun, sillä auto saattaa karata hallinnasta. Kun ajoneuvon vauhti on hidastunut sellaiselle nopeudelle, että pysähtymisen suorittaminen on turvallista, paina varovaisesti jarrua ja ohjaa tien sivuun. Aja mahdollisimman kauas tiestä ja pysäköi kiinteälle, tasaiselle pinnalle. Jos ajat monikaistaisella moottoritiellä, älä pysäköi kahden kaistan väliselle alueelle.
2. Kun ajoneuvo pysäytetään, paina varoitusvilkut päälle, kytke seison-tajarru ja siirrä vaihde peruutus-asentoon (käsivaihteistoissa) tai P-asentoon (automaattivaihteistoissa).
3. Pyydä kaikkia matkustajia poistumaan autosta. Varmista, että he poistuvat auton siltä puolelta, joka on turvassa liikenteeltä.

4. Kun vaihdat tyhjentyneitä rengasta, seuraa ohjeita, jotka on annettu myöhemmin tässä luvussa.

### Jos moottori sammuu ajon aikana

1. Hidasta vähitellen vauhtia pitäen auto samalla suorassa linjassa. Siirry varovaisesti tien sivuun turvalliseen paikkaan.
2. Kytke varoitusvilkut päälle.
3. Yritä käynnistää moottori. Jos ajoneuvo ei käynnisty, suosittelemme kääntymään valtuutetun Kia-huollon puoleen.

## JOS MOOTTORI EI KÄYNNISTY

### Jos moottori ei käynnisty tai käynnistyy huonosti

1. Jos autossasi on automaattivaihteisto varmista, että vaihdevipu on N- tai P-asennossa ja seisontajarru on kytketty.
2. Tarkasta akun liitännät sekä niiden puhtaus ja kireys.
3. Kytke sisävalo. Jos valo himmenee tai sammuu, kun käynnistät moottoria, akku on tyhjentynyt.
4. Tarkasta käynnistysmoottorin liitännät ja niiden kireys.
5. Älä työnnä tai vedä ajoneuvoa sen käynnistämiseksi. Katso ohjeet kappaleessa ”Käynnistäminen apuakulla”.

### VAROITUS

**Jos moottori ei käynnisty, älä työnnä tai vedä autoa yrittääksesi käynnistää moottoria. Älä siirrä autoa käynnistinmoottorin avulla. Tästä voi seurata kolari tai muu vahinko. Lisäksi käynnistäminen työntämällä tai vetämällä ylikuormittaa katalysaattoria (mikäli varusteena), josta seuraa tulipalovaara.**

### Jos käynnistysmoottori toimii normaalisti, mutta moottori ei käynnisty

1. Tarkasta polttoainemäärä
2. Kun virtalukko on LOCK/OFF-asennossa, tarkasta kaikki sytytyksen, sytytyspuolien sekä -tulppien liittimet. Kiinnitä mahdollisesti irronnut tai löystynyt liitin uudelleen.
3. Tarkasta moottorin tilan polttoaineen syöttö.
4. Jos moottori ei käynnisty vielä, suosittelimme ottamaan yhteyden valtuutettuun Kia-huoltoon.



## HÄTÄKÄYNNISTÄMINEN

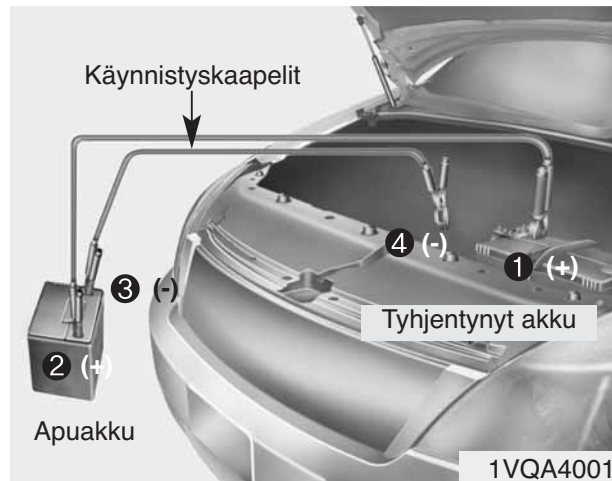

Liitä kaapelit numerojärjestyksessä ja irrota käänteisessä järjestyksessä.

### ! HUOMIO

*Hätäkäynnistämistä ei tule suorittaa, jos akun tyhjenemiseen johtanut syy ei ole ilmeinen. Mahdollinen vika auton sähköjärjestelmässä voi johtaa hätäkäynnistämisen yhteydessä vakaviin vaurioihin autolle.*

### Käynnistäminen apuakulla

Käynnistäminen apuakulla voi olla vaarallista väärin suoritettuna. Tämän vuoksi noudata apuakulla käynnistämisen ohjeita välttääksesi aiheuttamasta vahinkoa itsellesi, autolle tai akulle. Mikäli tunnet epävarmuutta, suosittelemme kääntymään pätevän asentajan tai hinauspalvelun puoleen auton käynnistämiseksi apuakulla.

### ! HUOMIO

*Käytä ainoastaan 12 V käynnistysjärjestelmää. 12 V käynnistysmoottori, sytytysjärjestelmä ja muut sähkökomponentit voivat vahingoittua korvauskelvottomiksi esim. 24 V virtalähteen käytöstä (joko kaksi 12 V akkua sarjassa tai 24 V latausjärjestelmä).*

### ! VAROITUS - Akku

**Älä koskaan yritä tarkastaa akunesteen määrää, sillä akku saattaa murtua tai räjähtää aiheuttaen vakavia vammoja.**

### ! VAROITUS - Akku

- **Pidä akku kaukana avotulesta ja kipinälähteistä. Akku muodostaa vetykaasua, joka voi räjähtää altistuessaan liekeille tai kipinöille.**

**Jos näitä ohjeita ei noudateta tarkasti, saattaa seurata vakavia henkilövammoja ja ajoneuvovahinkoja! Jos et ole varma kuinka tämä toimenpide suoritetaan, etsi ammattiapua. Autoteollisuuden akut sisältävät rikkihappoa. Tämä on myrkyllistä ja erittäin syövyttävää. Kun käynnistät apuakulla, käytä suojalaseja ja varo, ettei happoa osu itseesi, vaatteisiisi tai ajoneuvoon.**

- **Älä yritä käynnistää moottoria apuakulla, jos tyhjentyntä akku on jäänyt tai sen akunesteen taso on alhainen: akku saattaa murtua tai räjähtää.**

### Käynnistäminen apuakulla

 **HUOMIO - AGM-akku (mi-  
käli varusteena)**

- **AGM-akut (Absorbent Glass Matt) ovat huoltovapaita ja niihin liittyvät korjaus- ja huolto-toimenpiteet suosittelemme jättämään valtuutetun Kia-huollon tehtäväksi. Käytä täysin automaattista akkulaturia, joka on erityisesti suunniteltu AGM-akkujen lataamiseen.**
- **Kun vaihdat AGM-akkua, suosittelemme käyttämään valtuutetun Kia-huollon käyttämiä varaosia.**
- **Älä avaa tai poista akun päällä olevaa kantta. Tämä voi aiheuttaa sisällä olevan elektrolyytin vuodon, josta voi seurata vakavia vammoja.**
- **Jos AGM-akku liitetään uudelleen tai vaihdetaan, ISG-toiminto ei toimi välittömästi.**

(Jatkuu)

(Jatkuu)

**ISG-toiminnon aktivoitumiseksi uudelleen tapahtuu akkutunnistimen kalibroituinen, joka vaatii 4 tunnin tasaantumisjakson ajoneuvon virran ollessa pois päältä ja ovien suljettuina.**

### \* HUOMAUTUS

Jos akku on tyhjentynyt, moottori voidaan käynnistää käyttämällä toisen ajoneuvon akkua ja käynnistyskaapeleita. Käytä ainoastaan käynnistyskaapeleita, joissa on eristetyt kädensijat.

Estääksesi henkilövahingot tai kummankin ajoneuvon vahingoittumisen, noudata tarkasti toimintaohjeita.

- 1.Varmista, että apuakun jännite on 12 voltia ja negatiivinen napa on maadoitettu.
- 2.Jos apuakku on toisessa ajoneuvossa, älä anna ajoneuvojen koskettaa toisiaan.
- 3.Sammuta kaikki tarpeettomat sähkölaitteet.

4. Liitä apukaapelit tarkassa järjestyksessä kuvan mukaisesti. Kytke ensin ensimmäisen käynnistyskaapelin pää tyhjentyneen akun (1) positiiviseen napaan ja liitä sitten toinen pää apuakun (2) positiiviseen napaan. Jatka kytkemällä toisen käynnistyskaapelin ensimmäinen pää apuakun (3) negatiiviseen napaan ja sitten toinen pää käynnistettävän auton moottorin kiinteään, liikkumattomaan, metalliseen kohtaan (esim. moottorin nostokorvake), joka on kaukana akusta. Älä liitä sitä mihinkään osaan, joka liikkuu moottoria käynnistettäessä, tai sellaisen lähelle. Huolehdi, etteivät ajoneuvojen korit ole kosketuksissa toisiinsa. Muussa tapauksessa oikosulun vaara on olemassa.

Älä anna käynnistyskaapeleiden koskea mihinkään muuhun kuin akun oikeisiin napoihin ja oikeaan maadoituspisteeseen. Älä kumarru akun ylitse liitoksia tehdessäsi.



### **HUOMIO - Akkukaapelit**

***Älä liitä käynnistyskaapelia apuakun negatiivisesta navasta suoraan tyhjentyneen akun negatiiviseen napaan. Tämä voi aiheuttaa tyhjentyneen akun ylikuumentumisen ja murtumisen vapauttaen akkuhappoa.***

5. Käynnistä moottori ajoneuvosta, jonka apuakkuä käytetään, ja käytä sitä noin kierrosnopeudella 2000 rpm. Käynnistä sitten moottori ajoneuvosta, jonka akku on tyhjentynyt. Jos ensimmäinen käynnistysyritys ei onnistu, odota muutama minuutti ennen kuin yrität uudelleen antaaksesi akun palautua kuormituksesta.

*Jos akun tyhjentymisen syy ei ole ilmeinen, suosittelemme, että tarkastutat järjestelmän valtuutetussa Kia-huollossa.*

### **Käynnistäminen työntämällä**

Käsivaihteistolla varustettua autoa ei saa käynnistää työntämällä, sillä päästöjen hallintajärjestelmät saattavat vahingoittua. Automaattivaihteista autoa ei ole mahdollista käynnistää työntämällä. Noudata tässä luvussa esitettyjä apuakulla käynnistämisen ohjeita.



### **VAROITUS**

***Älä koskaan hinaa autoa käynnistääksesi moottoria, sillä moottorin käynnistymisestä seuraava äkillinen liike eteenpäin voi aiheuttaa törmäyksen hinaavaan ajoneuvoon.***

## MOOTTORIN YLIKUUMENEMINEN

Jos lämpömittari ilmaisee ylikuumentumista, tunnet tehon alenemista tai kuulet kovaäänistä nakutusääntä, moottori saattaa olla ylikuumentunut. Jos näin käy, toimi seuraavasti:

1. Siirry tien sivuun heti, kun se on turvallista.
2. Siirrä vaihdevipu P-asentoon (automaattivaihteistoissa) tai vapaalle (N-asento - käsivaihteistoissa) ja kytke seisontajarru. Jos ilmastointilaite on päällä, sammuta se.
3. Jos jäähdytysnestettä valuu auton alta tai konepellin alta nousee höyryä, sammuta moottori. Älä avaa konepeltiä ennen kuin jäähdytysnesteen valuminen tai höyryäminen loppuu. Jos jäähdytysnestettä ei näytä olevan kulunut ja höyryä ei esiinny, jätä moottori käyntiin ja tarkasta, että moottorin jäähdyttimen tuuletin toimii. Jos tuuletin ei toimi, sammuta moottori.

4. Tarkasta katsomalla, että vesipumpun käyttöhihna on paikallaan. Jos se on paikallaan, tarkasta myös sen kireys. Jos käyttöhihna näyttäisi olevan kunnossa, etsi mahdollisia jäähdytysnesteen vuotoja jäähdyttimestä, letkuista ja auton alta. Jos ilmastointi on ollut käytössä, on täysin normaalia, että kylmää vettä valuu maahan pysähtyneenä.

### VAROITUS

**Kun moottori on käynnissä, pidä hiukset, kädet ja vaatekappaleet kaukana liikkuvista osista, kuten tuulettimesta ja käyttöhihnoista, välttyäksesi loukkaantumisilta.**

5. Jos vesipumpun käyttöhihna on vahingoittunut tai jäähdytysnestettä vuotaa, sammuta moottori välittömästi. Suosittelemme ottamaan yhteyden valtuutettuun Kia-huoltoon.
6. Jos et kykene paikallistamaan ylikuumentumisen aiheuttajaa, odota kunnes moottorin lämpötila on palautunut normaaliksi. Jos nyt jäähdytysnesteen taso on alentunut, lisää varovaisesti jäähdytysnestettä säiliöön nostaaksesi nestetason säiliön puolivälin merkinnän kohdalle.

### VAROITUS

**Älä koske paisuntasäiliön korkkiin, kun moottori on lämmin. Tällöin jäähdytysnestettä saattaa suihkuta ulos täyttöaukosta aiheuttaen vakavia palovammoja.**

7. Toimi varovaisesti ja tarkkaile muita ylikuumentumisen merkkejä. Jos ylikuumentumista tapahtuu uudelleen, suosittelemme ottamaan yhteyden valtuutettuun Kia-huoltoon.

### HUOMIO

**Jäähdytysnesteen huomattava hävikki on merkki jäähdytysjärjestelmän vuodosta. Suosittelemme tarkastuttamaan järjestelmän valtuutetussa KIA-huollossa.**

**Mikäli jäähdytysnesteen määrä putoaa äkillisesti, niin autolla ajoa ei tule jatkaa mahdollisten lisävaurioiden ehkäisemiseksi**

## RENGASPAINEIDEN VALVONTAJÄRJESTELMÄ (TPMS) (MIKÄLI VARUSTEENA)

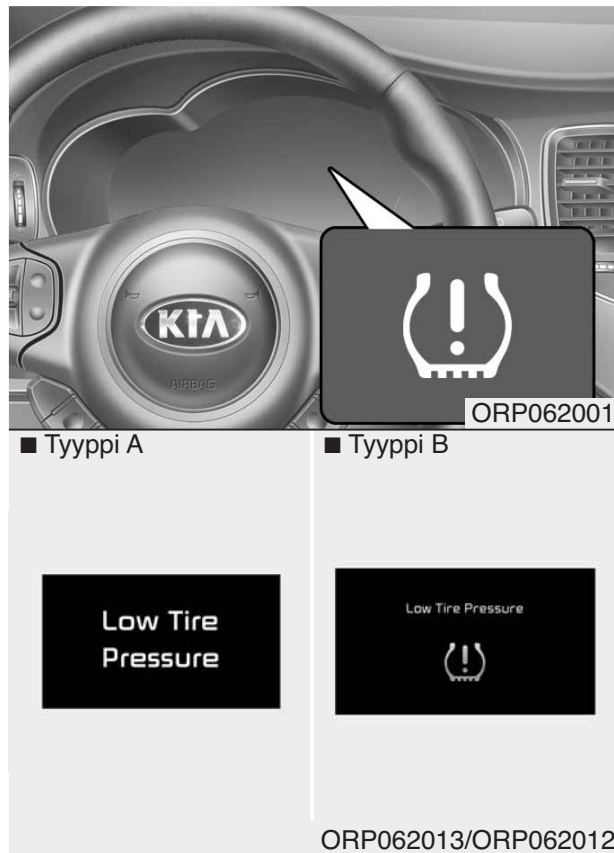

Alhaisen rengaspaineen merkkivalo/  
TPMS-häiriön ilmaisin

Jokainen rengas (myös vararengas, mikäli varusteena) tulisi tarkastaa kuu-kausittain. Renkaan on oltava kylmä ja täytettynä auton valmistajan suosittelemaan paineeseen (löytyy teknisistä tiedoista tai rengaspainetarrasta).

(Jos autossasi on renkaat, jotka ovat erikokoisia kuin teknisiin tietoihin tai rengaspainetarraan merkityt, tulee sinun itse määrittää näiden renkaiden oikea paine).

Ajoneuvossasi on turvavarusteena lisävarusteinen rengaspaineiden valvontajärjestelmä (TPMS), joka ilmoittaa alhaisen rengaspaineen merkkivalolla, kun yhden tai useamman renkaan paine on merkittävästi alentunut. Niinpä jos alhaisen rengaspaineen merkkivalo syttyy, sinun tulee pysähtyä ja tarkastaa renkaasi mahdollisimman pian ja täyttää ne oikeisiin paineisiin. Liian alhaisilla rengaspaineilla ajaminen saattaa aiheuttaa renkaiden ylikuumentumista ja johtaa niiden vahingoittumiseen. Lisäksi alhaiset paineet nostavat polttoaineenkulutusta, pienentävät renkaan kuviopinnan käyttöikää ja voivat vaikuttaa ajoneuvon käyttäytymiseen ja jarrutusmatkaan.

Huomaa, ettei TPMS-järjestelmä korvaa renkaan huoltotoimenpiteitä tai kuljettajan vastuuta ylläpitämään oikeita rengaspaineita, vaikka rengaspaineet eivät olisi alentuneet alhaisen rengaspaineen merkkivalon kytkeytymisen tasolle.

Ajoneuvossasi on lisäksi varusteena TPMS-häiriön merkkivalo, jolla voidaan ilmoittaa, jos järjestelmä ei toimi oikein. TPMS-häiriön ilmaisin on yhdistetty alhaisen rengaspaineen merkkivaloon. Kun järjestelmä havaitsee häiriön, merkkivalo vilkkuu noin minuutin, jonka jälkeen jatkaa palamista jatkuvana. Tämä toiminta toistuu aina moottorin käynnistyksessä niin kauan, kunnes häiriö poistuu. Jos toimintahäiriön ilmaisin palaa, järjestelmä ei välttämättä kykene tunnistamaan alhaista rengaspainetta niin kuin pitäisi. TPMS-toimintahäiriöitä saattaa esiintyä erilaisista syistä, kuten renkaan tai vanteen asennuksesta, joka estää TPMS-järjestelmän virheettömän toiminnan. Tarkasta aina TPMS-toimintahäiriön ilmaisin yhden tai useamman renkaan tai vanteen vaihdon jälkeen. Tällöin voidaan varmistaa, että vaihdettu rengas tai vanne antaa TPMS-järjestelmän jatkaa virheetöntä toimintaa.



### \* HUOMAUTUS

Jos TPMS-järjestelmän alhaisen rengaspaineen merkkivalo ei syty 3 sekunniksi, kun virta kytketään ON-asentoon tai moottori käynnistetään, tai jos ne jatkavat palamista 3 sekunnin palamisen jälkeen, suosittelemme tarkastuttamaan järjestelmän lähimmässä valtuutetussa Kia-huollossa.

### Alhaisen rengaspaineen merkkivalo



Kun rengaspaineiden valvontajärjestelmän varoitusvalot syttyvät, yhden tai useamman renkaan paine on laskenut merkittävästi.

Jos merkkivalo syttyy, vähennä välittömästi nopeuttasi välttämällä kaarteiden ajamista kovalla nopeudella ja ennakoitujen pidentyneiden jarrutusmatkan. Sinun tulisi pysähtyä ja tarkastaa renkaat mahdollisimman pian. Täytä renkaat oikeisiin paineisiin, kuten teknisiin tietoihin tai kuljettajan keskisivupilarin ulkopaneelissa sijaitsevaan rengaspainetarraan on merkitty. Jos et pysty ajamaan huoltoasemalle asti tai rengas ei pysty ylläpitämään juuri lisättyä painetta, vaihda matalapaineinen pyörä varapyörään.

Tämän jälkeen TPMS-toimintahäiriön ja alhaisen rengaspaineen merkkivalo saattaa syttyä käynnistämisen tai 20 minuutin ajon jälkeen, jos et ole korjauttanut ja vaihtanut huonopaineista rengasta takaisin ajoneuvoon.

### ⚠ HUOMIO

***Talvella tai kylmällä säällä alhaisen rengaspaineen merkkivalo saattaa syttyä, jos rengaspaineet on säädetty suositeltuihin täytöpaineisiin lämpimällä säällä. Tämä ei merkitse TPMS-järjestelmän toimintahäiriötä, sillä laskenut lämpötila aiheuttaa renkaiden paineiden putoamista.***

***Kun ajat autollasi lämpimältä alueelta kylmälle tai päinvastoin, tai ulkoilman lämpötila muuttuu merkittävästi, sinun tulisi tarkastaa rengaspaineet ja säätää ne tarvittaessa suositeltuihin paineisiin.***

**⚠ VAROITUS - Alhaisen rengaspaineen aiheuttamat vahingot**

**Merkittävästi alentunut rengaspaine tekee auton käyttäytymisen epävakaaksi ja voi lisätä auton hallinnan menettämisen riskiä ja jarrutusmatkan pituutta.**

**Jatkuva ajaminen alhaisilla rengaspaineilla voi aiheuttaa renkaiden ylikuumentumista, joka johtaa niiden vahingoittumiseen.**

**TPMS-häiriön (Tire Pressure Monitoring System) merkkivalo**



Jos alhaisen rengaspaineen merkkivalo jatkaa palamista, kun se on vilkkunut noin minuutin, rengaspaineiden valvontajärjestelmässä on toimintahäiriö. Jos järjestelmä pystyy tunnistamaan paineiden alenemisen oikein samanaikaisesti, kun järjestelmässä on häiriö, TPMS-häiriön ja alhaisen rengaspaineen merkkivalot palavat samanaikaisesti. Jos esimerkiksi vasemman eturenkaan tunnistin on vahingoittunut, mutta oikea etu- tai toinen takarenkaasta on menettänyt painetta, alhaisen rengaspaineen merkkivalot saattavat palaa samanaikaisesti TPMS-häiriön merkkivalon kanssa.

Suosittellemme, että järjestelmä tarkastetaan valtuutetussa Kia-huollossa ongelman aiheuttajan määrittämiseksi.

**⚠ HUOMIO**

- *TPMS-häiriön ilmaisin saattaa syttyä, jos autolla ajetaan voimakkaapeleiden tai radiolähettimien, kuten poliisiasemien, julkishallintorakennuksien, radioasemien, armeijavälineistön, lentokenttien tai radiomastojen jne. lähetyvillä. Nämä voivat häiritä rengaspaineiden valvontajärjestelmän (TPMS) normaalia toimintaa.*
- *TPMS-häiriön merkkivalo saattaa syttyä käytettäessä renkaiden lumiketjuja tai joitain erillisiä elektronisia sähkölaitteita, kuten kannettavaa tietokonetta, matkapuhelimen laturia, kauko-ohjainta, navigointia jne. Tämä voi häiritä rengaspaineiden valvontajärjestelmän (TPMS) normaalia toimintaa.*



### Pyörän vaihtaminen TPMS-järjestelmän autossa

Jos renkaasi on tyhjentynyt, alhaisen rengaspaineen merkkivalo syttyy. Suosittelemme, että tarkastutat järjestelmän valtuutetussa Kia-huollossa.

#### HUOMIO

***Suosittelimme käyttämään Kian hyväksymää tiivistysainetta.***

***Rengaspaineanturissa ja vanteessa olevat tiivisteainejäämät tulee poistaa uutta rengasta asennettaessa.***

Jokainen pyörä on varustettu rengaspainetunnistimella, joka on asennettu renkaan sisään venttiilirungon alle. Sinun tulee käyttää TPMS-yhteensopivia vanteita. On suositeltua, että huollatat renkaasi aina valtuutetussa Kia-huollossa.

Vaikka vaihtaisit tyhjentyneen pyörän varapyörään, alhaisen rengaspaineen merkkivalo jatkaa palamista, kunnes tyhjentynyt rengas korjataan ja asennetaan takaisin autoon.

Jos vaihdat tyhjentyneen pyörän varapyörään, TPMS-häiriön ilmaisin saattaa syttyä muutaman minuutin jälkeen, koska varapyörässä olevaa TPMS-tunnistinta ei ole otettu käyttöön.

Kun tyhjentyneen renkaan paine on palautettu suosituksen mukaiseksi ja se on asennettu autoon tai varapyörässä oleva TPMS-tunnistin on otettu käyttöön valtuutetun KIA-huollon toimesta, TPMS-häiriön ja alhaisen rengaspaineen merkkivalot katoavat muutaman minuutin ajon jälkeen.

Jos merkkivalo ei katoa muutaman minuutin ajon jälkeen, suosittelemme tarkastuttamaan järjestelmän valtuutetussa Kia-huollossa.

#### HUOMIO

***Jos alkuperäinen pyörä vaihdetaan varapyörään, varapyörän TPMS-tunnistin tulee ottaa käyttöön ja alkuperäispyörän TPMS-tunnistin poistaa käytöstä. Jos varapyöräkotelossa sijaitsevan alkuperäispyörän TPMS-tunnistin on yhä aktiivinen, rengaspaineiden valvontajärjestelmä ei välttämättä toimi oikein. Suosittelemme, että huollatat järjestelmän valtuutetussa Kia-huollossa.***

Et välttämättä kykene tunnistamaan tyhjentyneitä rengasta ainoastaan silmä määräisesti. Käytä aina hyvälaatuisia rengaspainemittareita renkaan täyttöpaineiden mittaamiseen. Huomaa, että renkaan ollessa lämmin (ajon jälkeen) siinä vallitsee korkeampi paine kuin kylmässä renkaassa (seissyt paikallaan vähintään 3 tuntia ja ajettu alle 1,5 km tämän 3 tunnin aikana).

Anna renkaan jäähtyä ennen rengaspainemittauksen suorittamista. Varmista aina, että rengas on kylmä ennen sen täyttämistä suositeltuun paineeseen.

Kylmällä renkaalla tarkoitetaan, että auto on seissyt paikallaan 3 tuntia ja että sen aikana ei ole ajettu yli 1,5 kilometriä.

### HUOMIO

***Suosittelimme käyttämään Kian hyväksymää tiivistysainetta, jos ajoneuvosi on varustettu renkaspaineiden valvontajärjestelmällä. Renkaan tiivistysaine saattaa vahingoittaa rengaspainetunnistimia.***

### VAROITUS - TPMS

- TPMS-järjestelmä ei pysty varoittamaan sinua ulkoisen tekijän aiheuttamasta vakavasta ja yhtäkkisestä rengasvauriosta (esim. naula tai muut jäänneet).
- Jos havaitset epävakautta auton käyttäytymisessä, irrota jalkasi heti kaasupolkimelta, lisää jarrua vähitellen kevyellä voimalla ja hidasta turvalliseen paikkaan tien sivuun.

### VAROITUS - TPMS:n suojaaminen

**Jos muutat tai vaurioitat TPMS-järjestelmän osia tai puutut niiden toimintaan, järjestelmä ei välttämättä pysty varoittamaan kuljettajaa alhaisesta rengaspaineesta ja/tai TPMS-toimintahäiriöstä. Jos muutat tai vaurioitat rengaspaineiden valvontajärjestelmän osia tai puutut niiden toimintaan, ajoneuvon takuu saattaa tältä osin mitätöityä.**

## RENGASRIKKO (VARARENGAS, MIKÄLI VARUSTEENA)

### Nosturi ja työkalut

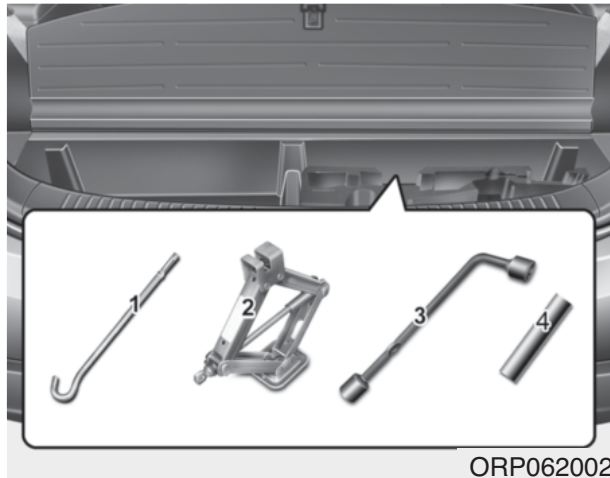

Nosturia, nosturin vartta ja pyöränmutteriavainta säilytetään tavaratilassa. Nosta tavaratilan lattia ylös päästäksesi näihin käsiksi.

- (1) Tunkin varsi
- (2) Tunkki
- (3) Pyöränmutteriavain
- (4) Hylsy

### Tunkin käyttöohjeet

Tunkki on tarkoitettu ainoastaan varapyörän vaihtamiseen hätätilanteessa. Itse suoritettavia talvi-/kesäpyörien kausivaihtoja varten tulee hankkia toistuvaan käyttöön tarkoitettu erillinen SFS-EN 1494 -standardin mukainen tunkki (esim. hallitunkki) ja varmistua ajoneuvon oikeista nostokohdista.

Estääksesi nosturin kolisemisen ajon aikana, säilytä sitä ohjeiden mukaisesti.

Noudata tunkin käyttöohjeita vähentääksesi loukkaantumisriskiä.

### **VAROITUS - Renkaiden vaihtaminen**

- **Älä koskaan suorita auton korjauksia yleisen tien tai moottoritien kaistalla.**
- **Siirrä auto aina kokonaan pois tieltä tien pientareelle ennen renkaan vaihtamista. Tunkkia tulee käyttää kiinteällä, tasaisella maa-alustalla. Jos et pysty löytämään kiinteää ja tasais-ta paikkaa tien sivusta, ota yhteys hinauspalveluun avun saamiseksi.**

**(Jatkuu)**

**(Jatkuu)**

- Muista käyttää oikeita auton etu- ja takapään nostokohtia. Älä koskaan käytä puskuria tai muuta korin osaa nostokohtana.
- Auto saattaa vieriä herkästi pois tunkilta aiheuttaen vakavia tai jopa hengenvaarallisia vammoja.
- Älä mene nosturilla tuetun ajoneuvon alle.
- Älä käynnistä moottoria, kun auto on tunkin varassa.
- Älä anna kenenkään jäädä autoon, kun se on tunkin varassa.
- Varmista, että lapset ovat turvallisessa paikassa kaukana tiestä ja tunkilla nostettavasta autosta.

**Varapyörän irrottaminen ja säilyttäminen**

ORP062003

Vararengas sijaitsee ajoneuvon alla suoraan tavaratilan alla.

Vararengaan irrottaminen:

1. Avaa takaluukku ja nosta tavaratilan lattia ylös.
2. Etsi kannen muovinen ruuvi (1) ja poista kansi.

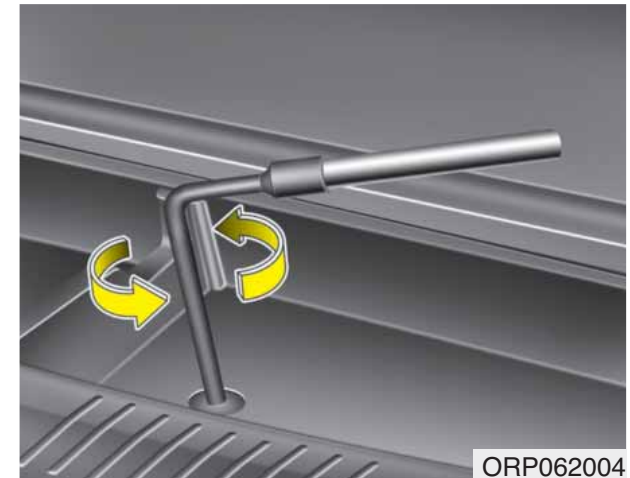

ORP062004

3. Kiinnitä hylsy pyöränmutteriavaimen.

4. Käytä pyöränmutteriavainta avataksesi pulttia, jotta vararengas laskeutuisi.

Kierrä mutteriavainta vastapäivään, kunnes vararengas osuu maahan.



OUN049014

5. Kun vararengas on osunut maahan, jatka avaimen kääntämistä vastapäivään ja vedä vararengas auton ulkopuolelle. Älä koskaan käännä avainta liian voimakkaasti, sillä vararenkaan pidike saattaa vahingoittua.
6. Poista kiinnitin (1) vararenkaan keskiöstä.



OUN049015

Vararenkaan säilyttäminen:

1. Aseta rengas maahan siten, että sen vanteen ulkopuoli osoittaa ylöspäin.
2. Aseta pyörä ajoneuvon alle ja asenna kiinnitin (1) vanteen keskiöön.
3. Käännä avainta myötäpäivään, kunnes vanne kiinnittyy.

### **VAROITUS**

Varmista, että varapyörän kiinnitin on suunnattu oikein keskiöön estääksesi varapyörän heilumisen. Muussa tapauksessa varapyörä saattaa pudota pidikkeestään ja aiheuttaa onnettomuuden.

## Pyörän vaihtaminen

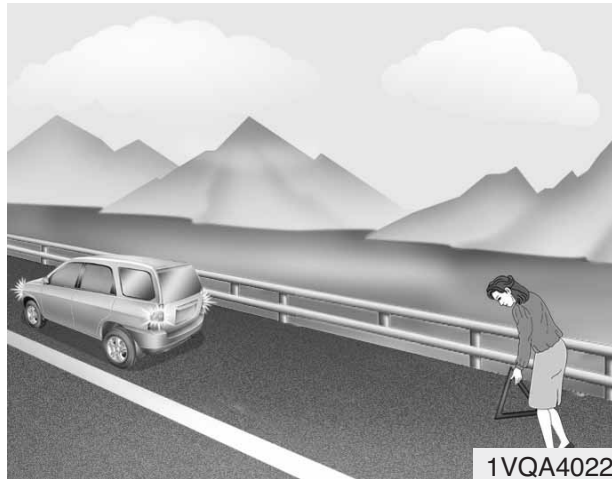

1. Pysäköi tasaiselle pinnalle ja kytke seisontajarru tiukasti päälle.
2. Siirrä vaihdevipu R-asentoon käsi-vaihteistoissa tai P-asentoon automaattivaihteistoissa.
3. Kytke varoitusvilkut päälle.

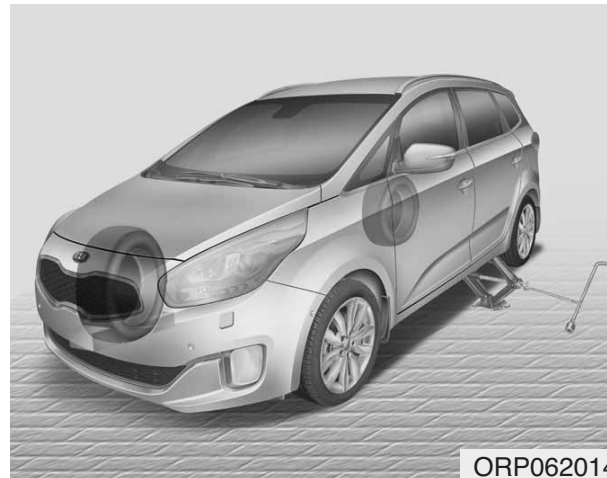

4. Poista pyöränmutteriavain, tunkki, tunkin varsi ja varapyörä autosta.
5. Estä nostettavan pyörän vastakkaisessa kulmassa oleva pyörä kiilalla etu- tai takapuolelta.

### **VAROITUS - Renkaan vaihtaminen**

- Jotta auto ei liikkuisi renkaanvaihdon aikana, kytke aina kunnolla seisontajarru ja estä vaihdettavan pyörän vastakkaisessa kulmassa olevan pyörän liike.
- Suosittelemme, että auton pyöriin asetetaan kiilat ja että kaikki matkustajat poistuvat nostettavasta autosta.





6. Avaa jokaista pyörän kiinnityspulttia yksi kierros, mutta älä poista ensimmäistäkään ennen kuin pyörä on nostettu ilmaan.



7. Aseta tunkki vaihdettavan etu- tai takapyörän viereiseen, lähimpänä olevaan nostokohtaan. Aseta tunkki sille tarkoitettuun kohtaan alustan alle. Nostokohtien tuennat on hitsattu kiinni alustaan kahdella korvakkeella ja korokkeella, jotta tunkin sijoittaminen olisi helpompaa.



8. Kiinnitä nosturin varsi nosturiin ja kierrä sitä myötäpäivään nostaksesi ajoneuvoa, kunnes rengas juuri irtoaa maasta. Tämä mitta on noin 30 mm. Ennen pyörän kiinnitysmuttereiden irrottamista varmista, että auto on vakaasti paikoillaan ja ettei se voi liikkua tai pudota.

## **VAROITUS - Nostokohta**

**Pientääksesi loukkaantumisriskiä, käytä ainoastaan auton mukana toimitettua tunkkia ja nosta oikeista nostokohdista. Älä koskaan käytä auton muuta osaa nostokohtana.**



9. Avaa pyöränmutterit ja poista ne käsin. Liu'uta pyörä irti pulteista ja aseta se maahan makuulleen, ettei se lähtisi kierimään. Asettaaksesi uuden pyörän napaan, ota vara-pyörä esiin, kohdista sen reiät navan pultteihin ja liu'uta pyörä paikoilleen. Jos tämä tuntuu vaikealta, kallista pyörää hieman ja pyri ohjaamaan pyörän ylin reikä navan ylimpään pulttiin. Heiluta sitten pyörää hieman edestakaisin, kunnes pyörä voidaan liu'uttaa muihin pultteihin.

**⚠ VAROITUS**

**Vanteissa ja pölykapseleissa saattaa olla teräviä kulmia. Käsittele niitä varoen vahinkojen välttämiseksi. Ennen kuin kiinnität vanteen paikoilleen varmista, ettei navassa tai vanteessa ole tiellä mitään (esim. mutaa, öljyä, hiekkaa jne.), joka estäisi vanteen asettumista tiukasti napaan.**

**Jos näin on, poista se. Jos vanteen ja navan väliset pinnat eivät ole kunnolla kiinnittyneet, pyöränmutterit saattavat löystyä, jolloin pyörä voi irrota. Pyörän irtoaminen voi johtaa auton hallinnan menettämiseen. Tämä saattaa aiheuttaa vakavia tai jopa hengenvaarallisia vammoja.**

10. Kiinnittääksesi pyörän, pidä sitä pulteilla, aseta pyöränmutterit kierteisiin ja kiristä ne alustavasti käsin. Heiluta pyörää varmistaaksesi, että se on asettunut kokonaan paikoilleen, ja kiristä muttereita jälleen niin kireälle kuin käsillä on mahdollista.
11. Laske auto maahan kiertämällä tunkin vartta vastapäivään.



OUN047019

Aseta sitten avain kuvan mukaisesti ja kiristä pyöränmutterit. Varmista, että avaimen hylsy on kiinnittynyt oikein mutterin päälle. Älä astu avaimen varren päälle tai käytä avaimen jatkovartta. Kiristä joka toista mutteria niin kauan, kunnes ne ovat kaikki kireällä. Tarkasta sitten kahdesti jokaisen mutterin kireys. Suosittelemme, että tarkastutat järjestelmän valtuutetussa Kia-huollossa pyörien vaihtamisen jälkeen.

### **Pyöränmutterin kiristysmomentti:**

Teräs- ja alumiininen kevytmetallivanne: 88-107 Nm.

Jos sinulla on rengaspainemittari, poista venttiilihattu ja tarkasta ilmanpaine. Jos paine on suositeltua alhaisempi, aja hitaasti lähimmälle huoltoasemalle ja täytä rengas oikeaan paineeseen. Jos se on liian korkea, sääda se oikeaksi. Kiinnitä venttiiliin hattu aina rengaspaineen tarkastamisen tai täyttämisen jälkeen. Jos hattua ei kiinnitetä, renkaasta saattaa vuotaa ilmaa. Jos kadotat venttiilihatun, hanki uusi ja kiinnitä se mahdollisimman pian.

Aina pyörän vaihtamisen jälkeen kiinnitä tyhjentynyt rengas takaisin paikoilleen ja aseta tunkki ja työkalut niiden oikeisiin säilytyspaikkoihin.

### **⚠ HUOMIO**

***Autosi pyöränpulttien ja -muttereiden kierteet ovat metriset. Varmista pyörää irrottaessasi, että samoja irrotettuja muttereita käytetään myös asennuksen yhteydessä. Jos mutterit vaihdetaan uusiin, varmista, että niissä on metrinen kierre ja sama kierrerakenne. Väärän mutterin asentaminen rikkoo vaarnaruuvien kierteet niin, että vaarnaruuvi on uusittava, eikä vanne kiinnity napaan oikein.***

***Huomaa, että useissa muttereissa ei ole metristä kierrettä. Ole hyvin huolellinen kierrerakennetta tarkastaessasi ennen kuin asennat tarvikemuttereita tai -vanteita. Jos tunnet epävarmuutta, suosittelemme, että käännyt valtuutetun Kia-huollon puoleen.***

**⚠ VAROITUS - Pyörän vaarnaruuvit**

Jos vaarnaruuvit ovat vahingoittuneet, ne eivät välttämättä pysy pitämään pyörää paikoillaan. Tämä voi johtaa pyörän irtoamiseen, josta voi seurata vakavia loukkaantumisia.

Estääksesi tunkin, tunkin varren, pyöränmutteriavaimen, hylsyn ja varapyörän kolisemisen ajoneuvon liikkuessa, säilytä niitä ohjeiden mukaisesti.

**⚠ VAROITUS - Vararenkaan väärä paine**

Tarkasta rengaspaineet välittömästi varapyörän asentamisen jälkeen. Säädä tarpeen vaatiessa määrättyyn paineeseen. Ks. "Renkaat ja vanteet" luvussa 8.

***Tärkeää - pienen varapyörän käyttäminen (mikäli varusteena)***

Autosi on varustettu pienikokoisella varapyörällä. Tämä pieni varapyörä vie vähemmän tilaa kuin normaalikokoinen pyörä. Tämä rengas on normaalia pienempi ja se on suunniteltu ainoastaan väliaikaiseen käyttöön.

**⚠ HUOMIO**

- ***Sinun tulee ajaa varovaisesti, kun pieni varapyörä on käytössä. Pieni varapyörä tulisi vaihtaa tavanomaiseen pyörään heti, kun mahdollista.***
- ***Tässä autossa ei saa käyttää useampaa kuin yhtä varapyörää samanaikaisesti.***

**⚠ VAROITUS**

Pieni varapyörä on tarkoitettu ainoastaan hätätilanteisiin. Älä aja autollasi yli 80 km/h, kun pieni varapyörä on käytössä. Alkuperäinen rengas tulisi korjauttaa ja vaihtaa mahdollisimman pian, jotta välttyttäisiin varapyörän rikkoutumiselta, joka voi johtaa hengenvaarallisiin henkilövahinkoihin.

Pieni varapyörä tulee täyttää 4,2 bariin paineeseen.

**\* HUOMAUTUS**

Tarkasta rengaspaineet varapyörän asentamisen jälkeen. Säädä tarpeen vaatiessa määrättyyn paineeseen.

Käyttäessäsi pientä varapyörää, noudata seuraavia varotoimenpiteitä:

- Älä missään tapauksessa ylitä 80 km/h nopeutta. Suurempi nopeus voi vahingoittaa rengasta.
- Muista ajaa riittävän hitaasti tieolosuhteisiin nähden välttyäksesi vaaroilta. Mitkä tahansa tiellä olevat vaarat, kuten kuopat tai roskat, voivat vahingoittaa vakavasti pientä varapyörää.
- Tämän renkaan jatkuva käyttö saattaa johtaa renkaan rikkoutumiseen, auton hallinnan menettämiseen ja mahdollisiin henkilövahinkoihin.
- Älä ylitä ajoneuvon suurinta sallittua kuormaa tai pienen varapyörän sivuun merkittyä kantavuutta.
- Vältä ajamasta esteiden yli. Pienen varapyörän halkaisija on pienempi kuin normaalin pyörän, jolloin auton maavara laskee noin 25 mm, josta voi seurata ajoneuvovahinkoja.
- Älä aja tätä autoa automaattiseen autopesulaan, kun pieni varapyörä on kiinnitettynä.
- Älä käytä lumiketjuja pienessä varapyörässä. Pienestä koostaan johtuen lumiketju ei asetu oikein pyörälle. Tämä saattaa aiheuttaa vahinkoa autolle tai lumiketjun irtoamisen.
- Pientä varapyörää ei tulisi asentaa etuakselille, jos autolla on ajettava lumella tai jäällä.
- Älä käytä pientä varapyörää muissa ajoneuvoissa, sillä tämä pyörä on erityisesti suunniteltu tähän autoon.
- Pienen varapyörän kuviopinnan käyttöikä on lyhyempi kuin normaalin pyörän. Tarkasta pienen varapyörän rengas säännöllisesti ja vaihda kulunut uuteen vastaavaanlaiseen, joka on samaa kokoa, kuviota ja asennetaan samalle vannteelle.
- Pienen varapyörän rengasta ei saa käyttää muissa pyörissä, eikä normaaleja renkaita, talvirenkaita, pölykapseleita tai keskiöitä tule käyttää pienessä varapyörässä. Jos näin yritetään, nämä varusteet tai muut auton osat saattavat vahingoittua.
- Älä käytä useampaa kuin yhtä pientä varapyörää kerrallaan.
- Älä vedä perävaunua, kun pieni varapyörä on asennettu.

## RENGASRIKKO (PIKAKORJAUSSARJA, MIKÄLI VARUSTEENA)



ORP062005

Pyydämme lukemaan renkaan pikakorjaussarjan (Tire Mobility Kit) ohjeet ennen sen käyttämistä.

- (1) Kompressor
- (2) Tiivisteainesäiliö

Pikakorjaussarjalla voidaan korjata rengas tilapäisesti, jonka vuoksi suosittelemme tarkastuttamaan renkaan valtuutetun Kia-huollon toimesta mahdollisimman pian.

**⚠ HUOMIO - Yksi tiivisteaine yhdelle renkaalle**

*Jos puhjenneita renkaita on useampi kuin yksi, älä käytä pikakorjaussarjaa, koska se on tarkoitettu ainoastaan yhden puhjonneen renkaan korjaamiseen.*

**⚠ VAROITUS - Renkaan kyljet**

**Älä käytä pikakorjaussarjaa renkaan kyljissä olevien vaurioiden korjaamiseen. Tämä voi johtaa onnettomuuteen renkaan rikkoutuessa.**

**⚠ VAROITUS - Tilapäinen korjaus**

**Vie rengas korjattavaksi mahdollisimman pian. Rengas saattaa menettää paineen milloin tahansa sen jälkeen, kun sitä on täytetty pikakorjaussarjalla.**

### Johdanto



ORP062006

Pikakorjaussarjan (TireMobilityKit) avulla pystyt jatkamaan ajamista vaikka rengas puhkeaisi.

Järjestelmä, joka sisältää kompressorin ja tiivisteaineen, pystyy helposti ja tehokkaasti tiivistämään ja täyttämään henkilöauton puhjonneen (esim. naulasta tai vastaavasta kappaleesta) renkaan lähes kaikissa tapauksissa.

Kun olet varmistanut renkaan turvallisen tiivistymisen, voit ajaa renkaalla varovaisesti (alle 200 km) alle 80 km/h nopeuksilla ajaaksesi huoltoon renkaan vaihtamiseksi.



On myös mahdollista, erityisesti suurimmissa rengasrikoissa tai renkaan kyljen vaurioitumisissa, että rengasta ei voida tiivistää kokonaan.

Renkaan paineen katoaminen heikentää renkaan suorituskykyä.

Tästä syystä sinun tulee välttää äkki-pikaisia ohjausliikkeitä tai muita epätavallisia liikkeitä erityisesti, jos ajoneuvo on raskaasti kuormitettu tai sillä vedetään perävaunua.

Pikakorjaussarjaa ei ole suunniteltu tai tarkoitettu renkaan lopullisen korjauksen tekemiseen ja sitä voidaan käyttää ainoastaan yhteen renkaaseen.

Nämä ohjeet opastavat sinua vaiheittain tiivistämään tilapäisesti puhjennut renkaan helposti ja luotettavasti.

### **VAROITUS**

**Älä käytä pikakorjaussarjaa, jos rengas on vahingoittunut pahoin tyhjänä tai alhaisella paineella ajamisesta. Ainoastaan renkaan kulutuspuolella olevat puhkeamat voidaan tiivistää pikakorjaussarjan avulla.**

### Renkaan pikakorjaussarjan osat

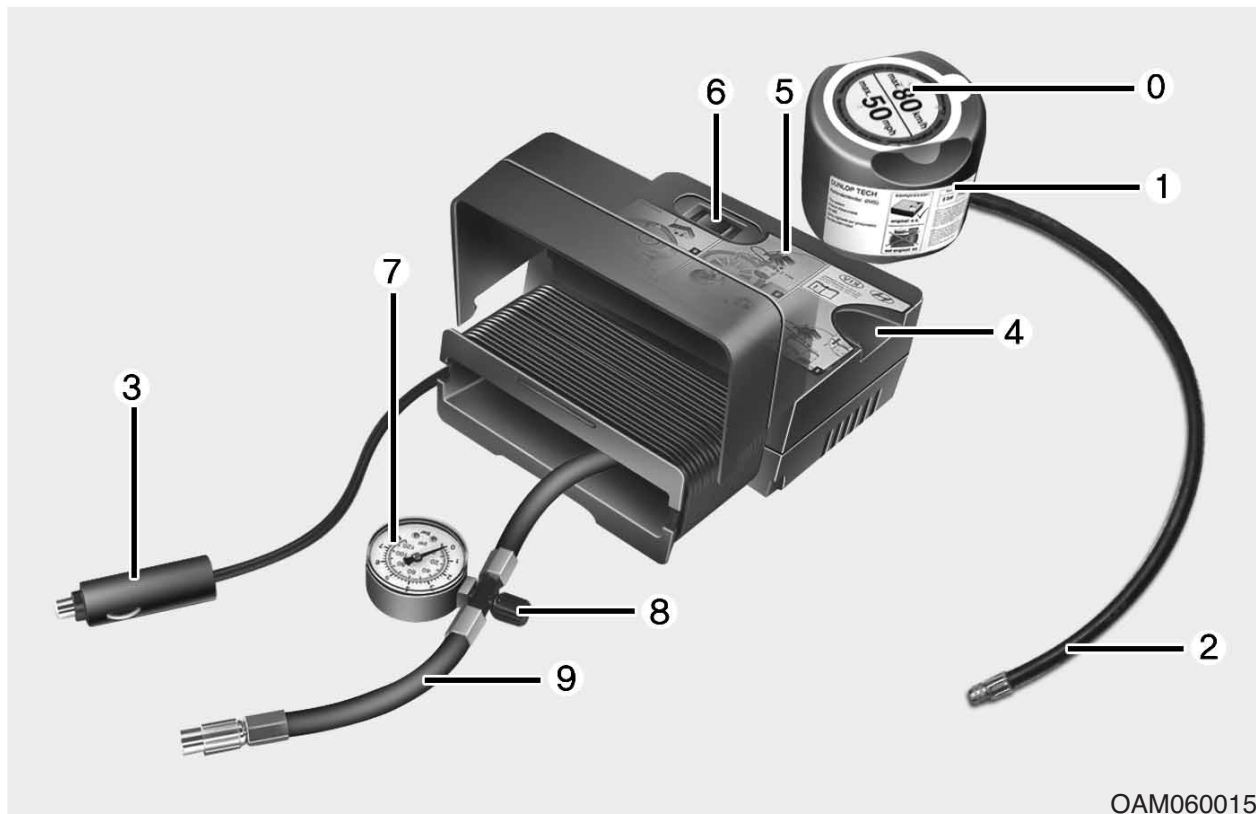

OAM060015L

Lue myös luku "Huomioita pikakorjaussarjan turvalliseen käyttöön".

0. Nopeusrajoitustarra

1. Tiivisteainesäiliö, jossa nopeusrajoitustarra

2. Tiivisteainesäiliöstä lähtevä täyttöletku renkaan venttiiliin

3. Liittimet ja kaapelit sähköpistokkeen suoraan liitokseen

4. Tiivisteainesäiliön pidike

5. Kompressori

6. On/off-kytkin

7. Painemittari, joka näyttää renkaan täyttöpaineen.

8. Tyhjennysruuvi rengaspaineen vähentämiseksi
  9. Letku, joka liittää kompressorin tiivisteainesäiliöön tai renkaan venttiin
- Liittimiä, kaapeleita ja letkuja säilytetään kompressorin kotelossa.

**⚠ VAROITUS - Vanhentunut tiivisteaine**

Älä käytä tiivisteainetta viimeisen käyttöpäivämäärän (merkitty tiivisteainesäiliöön) jälkeen. Tämä heikentää aineen toimivuutta ja voi aiheuttaa paikatun renkaan rikkoutumisen.

**⚠ VAROITUS - Tiivisteaine**

- Pidä poissa lasten ulottuvilta.
- Vältä kosketusta silmien kanssa.
- Ei saa niellä.

Noudata tarkasti esitettyjä vaiheita. Muussa tapauksessa tiivisteaine saattaa vuotaa esim. korkean paineen vaikutuksesta.

### Pikakorjaussarjan (TMK) käyttäminen



1. Irrota nopeusrajoitustarra (0) tiivisteainesäiliöstä (1) ja aseta se hyvin näkyvään paikkaan matkustamossa (esim. ohjauspyörään), jolloin se muistuttaa ajamaan sopivalla nopeudella.
2. Ruuvaa liitosletku (9) tiivisteainesäiliön liitäntään.
3. Varmista, että tyhjennysruuvi (8) on kiinni.

4. Ruuvaa rikkoutuneen pyörän venttiilikorkki auki ja ruuvaa tiivisteainesäiliön täyttöletku (2) venttiin.
5. Kiinnitä tiivisteainesäiliö kompressorissa olevaan koteloon (4) siten, että säiliö pysyy pystyasennossa.
6. Huolehdi, että kompressorin on pois päältä asennossa "O".





7. Kiinnitä kompressorin virtajohto etumatkustajan sivun sähköpistokkeeseen autossa.

### **VAROITUS**

Käytä ainoastaan etumatkustajan sivuosan sähköpistoketta virtajohdon liittämiseen.

8. Kun moottori on käynnistetty tai ajoneuvon virta kytketty päälle start/stop-painikkeella, kytke kompressori päälle ja käytä sitä enintään 5-7 minuuttia täyttääksesi tiivisteaineen ja asetaaksesi riittävän paineen. (noudata kappaletta "Renkaat ja vanteet" luvussa 8). Rengaspaine tiivisteaineen täytön yhteydessä ei ole olennaista, vaan se kannattaa tarkastaa/säätää sopivaksi myöhemmin.

Ole varovainen, ettet täytä rengasta liikaa ja pysy poissa renkaan läheisyydestä täytön aikana.

Kun sekä rengas että vanne on vahingoittunut, älä käytä pikakorjaussarjaa turvallisuussyistä.

### **HUOMIO - Rengaspaine**

**Älä aja ajoneuvolla, jos rengaspaine on alle 2 bar. Tämä voi johtaa onnettomuuteen renkaan äkillisesti rikkoutuessa.**

9. Sammuta kompressori.

10. Irrota letkut tiivisteainesäiliöstä ja pyörän venttiilistä.

Laita pikakorjaussarja takaisin sen säilytystilaan ajoneuvossa.

### **VAROITUS - Hiilimonoksidi**

**Jos moottori on jätetty käyntiin huonosti tuuletetussa tai suljetussa tilassa (kuten rakennuksen sisällä), hiilimonoksidi voi aiheuttaa myrkytyksen tai tukehtumisen.**

## Tiivisteaineen jakaminen tasaisesti

11. Aja välittömästi noin 7-10 km tai 10 minuuttia antaaksesi tiivisteaineen jakautua tasaisesti renkaas-  
sa.

### HUOMIO

**Älä ylitä 60 km/h nopeutta. Mahdollisuuksien mukaan pyri välttämään alle 20 km/h nopeuksia.**

**Jos havaitset ajon aikana epätavallista värinää, häiriötä tai melua, vähennä nopeuttasi ja aja varoen, kunnes pystyt turvallisesti pysähtymään tien sivuun. Ota yhteys tie- tai hinauspalveluun.**

**Kun käytät renkaan pikakorjaussarjaa, rengaspaineanturi ja vanne saattavat vahingoittua tiivisteaineesta. Poista rengaspaineanturiin ja vanteeseen jääneet tiivisteainetahrat. Suosittelemme myös, että tarkastutat järjestelmän valtuutetussa Kia-huollossa.**

## Täyttöpaineen tarkastaminen

1. Kun olet ajanut noin 7-10 km (tai noin 10 minuuttia), pysähdy sopivaan paikkaan.
2. Kiinnitä kompressorin liitosletku (9) suoraan renkaan venttiiliin.
3. Liitä kompressorin auton sähköpistokkeeseen käyttämällä tarkoitukseenmukaisia kaapeleita ja liittimiä.
4. Säädä rengaspainearvoksi 2,2 bar. Kun virta on kytketty päälle, toimi seuraavasti.
  - **Lisätäksesi rengaspainetta:** Kytke kompressorin päälle asentoon "I". Tarkastaaksesi nykyisen rengaspainearvon, sammuta kompressorin hetkeksi.

### VAROITUS

**Älä anna kompressorin toimia 10 minuuttia pidempään. Muussa tapauksessa laite ylikuumentuu ja voi vahingoittua.**

- **Vähentääksesi rengaspainetta:** Avaa kompressorin letkun tyhjennysruuvia (8).

### HUOMIO

**Jos rengaspaine ei säily, kokeile suorittaa ajo, joka ohjeistettiin kappaleessa "Tiivisteaineen jakaminen tasaisesti". Toista sitten vaiheet 1-4.**

**Pikakorjaussarjan käyttäminen saattaa olla tehotonta, jos vahinko on läpimitaltaan suurempi kuin 4 mm.**

**Suosittelimme ottamaan yhteyden valtuutettuun Kia-huoltoon, jos rengasta ei voida paikata ajokelpoiseksi renkaan pikakorjaussarjalla.**

### VAROITUS

**Rengaspaineen on oltava vähintään 2,2 baria. Jos näin ei ole, älä jatka ajamista.**

**Ota yhteys tie- tai hinauspalveluun.**

### Huomioita pikakorjaussarjan turvalliseen käyttöön

- Pysäköi auto tien sivuun, jotta pystyisit työskentelemään pikakorjaussarjalla turvallisesti poissa liikenteen tieltä. Aseta varoituskolmio silmiinpistävään paikkaan, jotta ohittavat ajoneuvot pystyisivät varoamaan sinua.
- Kytke aina seisontajarru varmistaaksesi siitä, ettei ajoneuvosi liiku edes tasaisella pinnalla.
- Käytä pikakorjaussarjaa ainoastaan henkilöauton renkaiden tiivistämiseen/täyttämiseen. Älä käytä sitä moottoripyörien, polkupyörien tai muun tyyppisten ajoneuvojen renkaisiin.
- Älä poista mitään vieraita esineitä, kuten nauloja tai ruuveja, joita on työntynyt renkaaseen.
- Ennen pikakorjaussarjan käyttämistä lue tiivisteainesäiliöön kiinnitetyt varoitustekstit!
- Jos auto on ulkoilmassa, jätä moottori käyntiin. Muussa tapauksessa kompressori tyhjentää ajanmyötä auton akun.

- Älä koskaan jätä pikakorjaussarjaa ilman valvontaa, kun se on käytössä.
- Älä jätä kompressoria käyntiin yli 10 minuutiksi kerrallaan tai se saattaa ylikuumentua.
- Älä käytä pikakorjaussarjaa, jos ulkoilman lämpötila on alle -30 °C.
- Kun sekä rengas että vanne on vahingoittunut, älä käytä pikakorjaussarjaa turvallisuussyistä.

### Tekniset tiedot

Järjestelmän jännite: DC 12 V

Käyttöjännite: DC 10 - 15 V

Ampeeriarvo: max. 15 A

Soveltuvat lämpötilat: -30 - +70°C

Suurin käyttöpaino: 6 bar

Koko

Kompressori: 170 x 150 x 60 mm

Tiivisteainesäiliö: 85 x 77 Ø mm

Kompressorin paino: 0,8 kg

Tiivisteaineen määrä: 200 ml

\* Tiivisteainetta ja varaosia voidaan hankkia valtuutetulta jälleenmyyjältä tai rengaskorjaamolta. Tyhjät tiivisteainesäiliöt voidaan hävittää kotona. Tiivisteaineen nesteylijäämät tulee hävittää ajoneuvosi jälleenmyyjällä tai rengaskorjaamolla tai paikallisten jätteen hävitysmääräysten mukaisesti.

## HINAAMINEN

### Hinauspalvelu

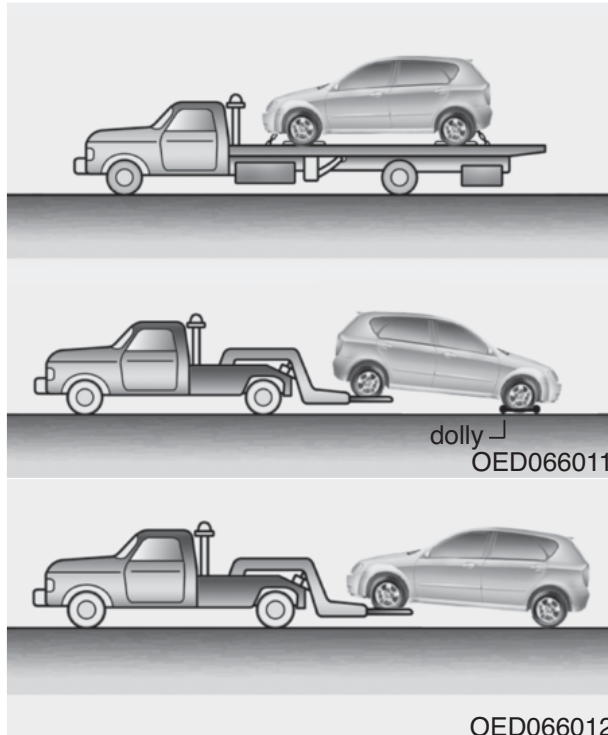

Jos hätätilanteen johdosta auto on hinnattava, suosittelemme kääntymään hinauksen suorittamiseksi valtuutetun KIA-huollon tai ammattihinauspalvelun puoleen. Hinaus- ja nostotoimenpiteet on suoritettava oikealla tavalla, jotta estettäisiin auton vahingoittuminen. Henkilöautolavetin tai avolavakuorma-auton käyttö on suositeltua.

*Perävaunun veto-ohjeet löytyvät luvun 5 kappaleesta ”Perävaunun vetäminen”.*

Ajoneuvoa voidaan hinata (ilman henkilöautodollya) takapyörien ollessa maassa ja etupyörien ilmassa.

Jos kuormittuvan pyörän tai ripustuksen osat ovat vahingoittuneet tai ajoneuvoa hinataan etupyörät maassa, etupyörien alla on käytettävä dollya.

Kun hinaus suoritetaan hinauspalvelun rekalla ja pyörädollya ei käytetä, etupyörien on aina oltava ilmassa (takapyörien ei tarvitse).

### \* HUOMAUTUS

Jos sähköinen seisontajarru (EPB) ei vapaudu normaalisti, suosittelemme toimittamaan ajoneuvosi lavalla varustetulla hinausautolla valtuutettuun Kia-huoltoon järjestelmän tarkastamiseksi.

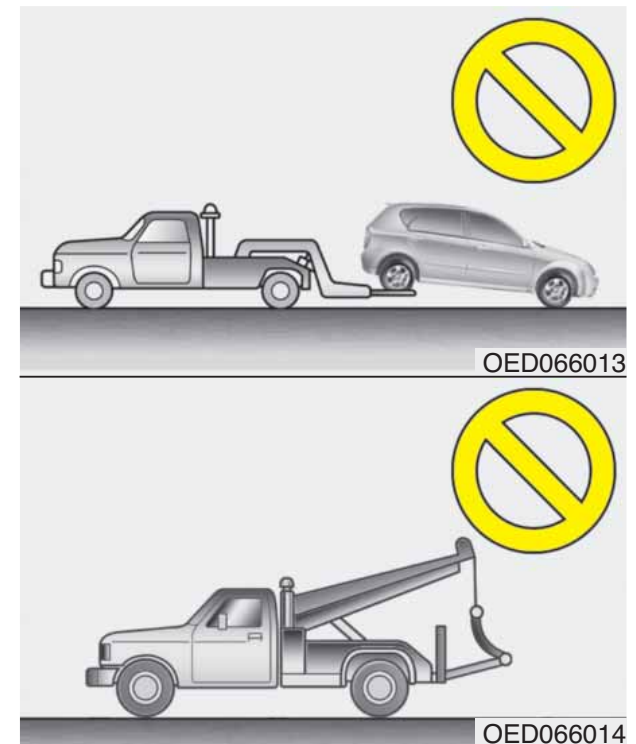

### ! HUOMIO

- **Älä hinaa autoa perä edellä etupyörien ollessa maassa, sillä tämä saattaa vahingoittaa autoa.**
- **Älä hinaa autoa hinausköydellä tai vastaavalla välineistöllä. Käytä pyörät nostavaa hinausajoneuvoa tai lavettia.**

Kun autoa hinataan hätätilanteessa ilman dollya:

1. Aseta virtalukko ACC-asentoon.
2. Siirrä vaihdevipu vapaalle (N-asento).
3. Vapauta seisontajarru.

### HUOMIO

*Jos vaihteistoa ei aseteta N-asentoon (vapaa), vaihteiston sisäosat saattavat rikkoutua.*

### Irrotettava hinauskoukku

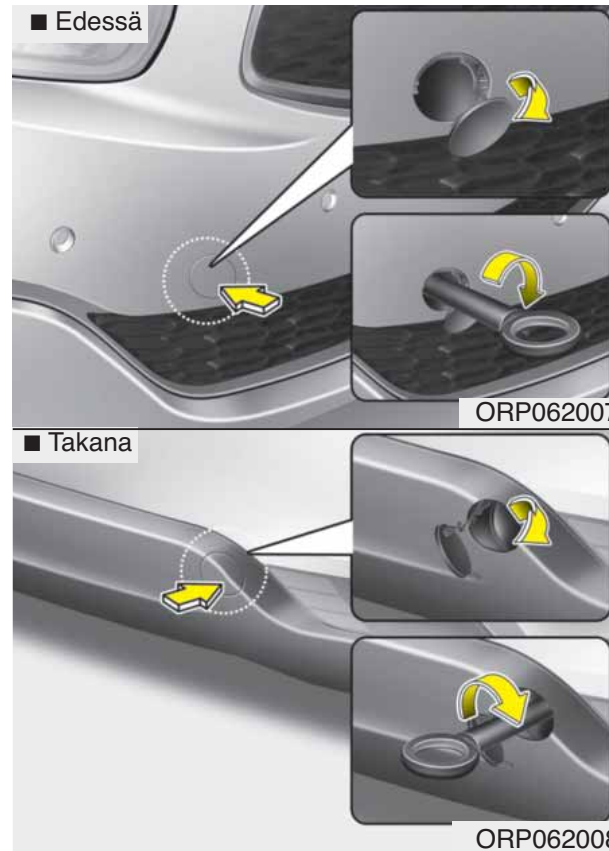

1. Avaa takaluukku ja irrota hinauskoukku työkalurasiasta.
2. Poista puskurin reiän kansi painamalla kannen alaosasta.

3. Kiinnitä hinauskoukku kiertämällä koukku myötäpäivään reiässä, kunnes se on kunnolla kiinnittynyt.
4. Käytön jälkeen irrota hinauskoukku ja asenna kansi takaisin paikoilleen.



## Hinaaminen hätätilanteessa

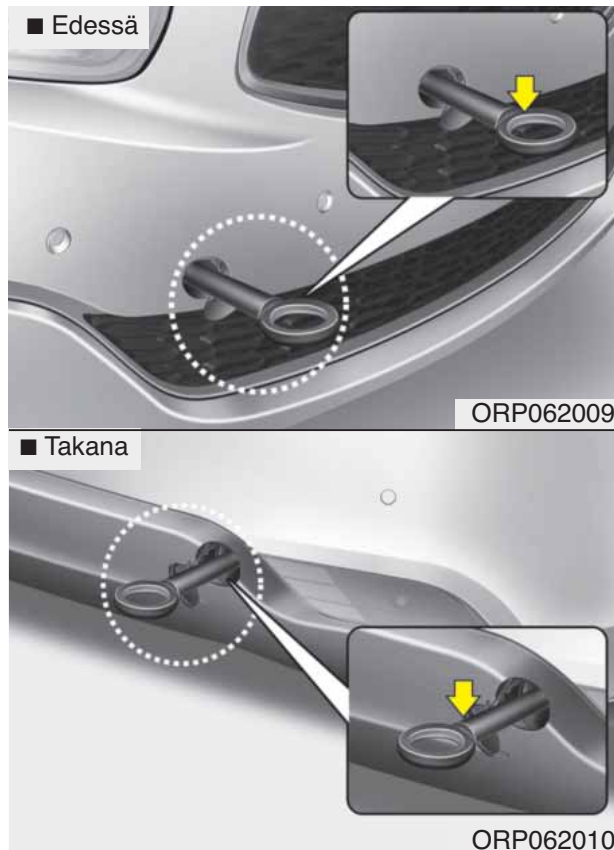

**Jos hätätilanteen johdosta auto on hinattava, suosittelemme kääntymään hinauksen suorittamiseksi valtuutetun KIA-huollon tai ammattihinauspalvelun puoleen.**

Jos hinauspalvelu ei ole hätätilanteessa käytettävissä, ajoneuvoasi voidaan tilapäisesti hinata kaapelilla tai ketjulla, joka kiinnitetään ajoneuvon etu- tai takapäin alaosan hinauskoukkuun. Ole äärimmäisen varovainen, kun hinaat autoa. Kuljettajan on oltava autossa ohjaamassa ja käyttämässä jarruja.

Tällä tavalla hinaaminen voidaan suorittaa ainoastaan kovapäällysteisillä teillä lyhyitä matkoja hitaalla nopeudella. Lisäksi pyörien, akseleiden, voimansiirron, ohjauksen ja jarrujen on oltava hyvässä kunnossa.

- Älä käytä hinauskoukkuja auton vetämiseen pois mudasta, hiekasta tai vastaavista paikoista, joista autoa ei voi ajaa omin voimin pois.
- Vältä hinaamasta autoa, joka on raskaampi kuin hinauksen suorittava ajoneuvo.
- Kummankin auton kuljettajien tulee olla jatkuvassa yhteydessä keskenään.

### ⚠ HUOMIO

- **Kiinnitä hinausköysi hinauskoukkuun.**
- **Jos muuta auton osaa kuin hinauskoukkuja käytetään hinaamiseen, auton kori saattaa vahingoittua.**
- **Käytä kaapelia tai ketjua, joka on erityisesti suunniteltu ajoneuvojen hinaamiskäyttöön. Kiinnitä hinauskaapeli tai -ketju kunnolla mukana tulleeseen hinauskoukkuun.**
- Ennen hinauksen suorittamista tarkasta, ettei hinauskoukku ole rikkoutunut tai vahingoittunut.
- Kiinnitä hinauskaapeli tai -ketju kunnolla hinauskoukkuun.
- Älä nykäise koukusta. Lisää voimaa tasaisesti.
- Vältäaksesi vahingoittamista koukkuun, älä vedä sitä sivu- tai pystysuunnasta. Vedä aina suoraan eteenpäin.

## **VAROITUS**

Ole äärimmäisen varovainen, kun hinaat autoa.

- Vältä äkkinäisiä kiihdytyksiä ja arvaamattomia ajoliikkeitä, joista voi kohdistua liiallista jännitystä hinauskoukkuun ja hinausköyteen tai -ketjuun. Hinauskoukku ja hinausköysi tai -ketju saattaa rikkoutua, jonka seurauksena voi olla vakavia vammoja tai vahinkoja.
- Jos vahingoittunut ajoneuvo ei pysty liikkumaan, älä jatka hinaamista pakolla. Suosittelemme ottamaan yhteyden valtuutettuun Kia-huoltoon tai hinauspalveluun avun saamiseksi.
- Hinaa autoa mahdollisimman suoraan eteenpäin.
- Pysy kaukana autosta hinauksen alkaessa ja sen aikana.

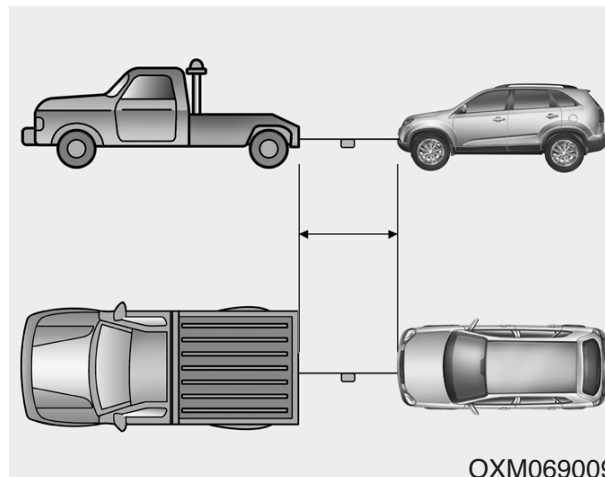

- Käytä hinausköyttä, jonka pituus on alle 5 metriä. Kiinnitä valkoinen tai punainen merkki (noin 30 cm leveä) köyden keskiosaan helpottaaksesi näkyvyyttä.
- Aja varovaisesti, jottei hinausköysi löystyisi hinauksen aikana.

## **Hinauksen varotoimenpiteet**

- Käännä virtalukko ACC-asentoon siten, että ohjauspyörä ei ole lukossa.
- Siirrä vaihdevipu vapaalle (N-asento).
- Vapauta seisontajarru.
- Käytä jarrupolkimen painamiseen enemmän voimaa kuin normaalisti, koska jarrutehostus ei ole käytössä.
- Ohjaamiseen tarvitaan enemmän voimaa, koska ohjaustehostin ei ole käytössä.
- Jos ajat alamäkeen, jarrut saattavat ylikuumentua menettäen tehoaan. Pysähdy usein ja anna jarrujen jäähtyä.





### **HUOMIO - Automaattivaihteisto**

- *Jos autoa hinataan siten, että kaikki neljää pyörää ovat maassa, hinaus voidaan suorittaa ainoastaan nokka edellä. Varmista, että vaihteisto on vapaalla. Varmista, että ohjaus ei ole lukossa asettamalla virtalukko ACC-asentoon. Kuljettajan on oltava hinattavassa autossa ohjaamassa ja käyttämässä jarruja.*
- *Välttyäksesi automaattivaihteiston suurilta vahingoilta, aja autolla hinauksen aikana alle 15 km/h, äläkä aja yli 1,5 km.*
- *Ennen hinaamista tarkasta mahdolliset automaattivaihteistoöljyn vuodot ajoneuvon alta. Jos automaattivaihteistoöljyä on vuotanut, hinauslavettia tai -dollya on käytettävä.*

### **VARUSTEET ONGELMATILANTEEN SATTUESSA (MIKÄLI VARUSTEENA)**

Ajoneuvossa on varusteena hätätilanteen varalta erilaisia tarvikkeita.

#### **Palosammutin**

Pienen tulipalon sattuessa noudata seuraavia ohjeita huolellisesti, jos osaat käyttää palosammutinta.

1. Vedä irti sammuttimen päässä oleva sokka, joka estää kahvan vahingollisen painamisen.
2. Tähtää suutin tulipalon lähteeseen.
3. Pysy noin 2,5 metrin päässä tulesta ja purista kahvasta käyttäaksesi sammutinta. Jos vapautat kahvan, sammutusaineen tulo lakkaa.
4. Liikuta suutinta edestakaisin palon lähteessä. Tulipalon sammumisen jälkeen tarkkaile sitä, ettei se syty uudelleen.

#### **Ensiapupakkaus**

Tämä pakkaus sisältää tarvikkeita, kuten sakset, siteen, teippiä jne. antamaan ensiapua loukkaantuneelle henkilölle.

#### **Varoituskolmio**

Aseta varoituskolmio tien varteen varoittamaan tulevaa liikennettä hätätilanteissa, joissa ajoneuvo on esimerkiksi pysäköity pientareelle ongelman vuoksi.

#### **Rengaspainemittari (mikäli varusteena)**

Renkaat menettävät hieman ilmaa jokapäiväisessä ajossa, jolloin sinun tulee lisätä sitä säännöllisesti. Tämä ei yleensä ole merkki vuotavasta renkaasta, vaan normaalista kulumisesta. Tarkasta rengaspaineet aina renkaiden ollessa kylmänä, koska lämpötilan nousu nostaa painetta.

Tarkastaaksesi rengaspaineet, noudata seuraavia vaiheita:

1. Avaa täyttöventtiilin korkki, joka sijaitsee vanteessa.
2. Paina mittaria rengasventtiiliä vasten. Hieman ilmaa saattaa karata tätä suorittaessasi ja enemmän, jos et paina mittaria tiukasti.
3. Mittari antaa lukeman, kun painat sitä tiukasti.
4. Lue rengaspaine mittarista ottaaksesi selvää, onko paine alhainen vai korkea.
5. Säädä rengaspaineet määritettyyn paineeseen. Ks. "Renkaat ja vanteet" luvussa 8.
6. Kiinnitä täyttöventtiilin korkki takaisin paikoilleen.

# Huolto

<b>Moottoritila</b> .....	7-3	<b>Ilmansuodatin</b> .....	7-25
<b>Huoltopalvelut</b> .....	7-6	• Suodattimen vaihtaminen .....	7-25
• Omistajan vastuu .....	7-6	<b>Raitisilmasuodatin</b> .....	7-27
• Omistajan huoltojen varotoimenpiteet .....	7-6	• Suodattimen tarkastaminen .....	7-27
• Moottoritilan varotoimenpiteet (Dieselmoottorit) ...	7-7	• Suodattimen vaihtaminen .....	7-27
<b>Omistajan huoltotoimenpiteet</b> .....	7-9	<b>Pyyhkijän sulat</b> .....	7-29
• Omistajan huolto-ohjelma .....	7-9	• Sulan tarkastaminen .....	7-29
<b>Määräaikaishuolto</b> .....	7-11	• Sulan vaihtaminen .....	7-29
<b>Huoltotoimenpiteiden selitteet</b> .....	7-12	<b>Akku</b> .....	7-33
<b>Moottoriöljy</b> .....	7-16	• Akun käyttöiän parantaminen .....	7-33
• Moottoriöljyn määrän tarkastaminen .....	7-16	• Akun kapasiteetin tarra .....	7-34
• Moottoriöljyn ja -suodattimen vaihtaminen .....	7-17	• Akun lataaminen .....	7-35
<b>Moottorin jäähdytysneste</b> .....	7-18	• Kohteiden ohjelmoiminen uudelleen .....	7-36
• Jäähdytysnesteen määrän tarkastaminen .....	7-18	<b>Renkaat ja vantteet</b> .....	7-37
• Jäähdytysnesteen vaihtaminen .....	7-21	• Renkaiden huolenpito .....	7-37
<b>Jarru-/kytkinneste</b> .....	7-22	• Suositellut rengaspaineet kylminä .....	7-37
• Jarrunesteen määrän tarkastaminen .....	7-22	• Rengaspaineiden tarkastaminen .....	7-38
<b>Pesuneste</b> .....	7-23	• Renkaan kiertovaihto .....	7-39
• Pesunesteen määrän tarkastaminen .....	7-23	• Pyöränkulmat ja renkaan tasapainotus .....	7-40
<b>Seisontajarru - kahvatyyppi</b> .....	7-23	• Renkaan vaihtaminen .....	7-41
• Seisontajarrun tarkastaminen .....	7-23	• Vanteen vaihtaminen .....	7-42
<b>Polttoainesuodatin (Diesel)</b> .....	7-24	• Renkaan pito .....	7-42
• Veden poistaminen polttoainesuodattimesta .....	7-24	• Renkaan huolto .....	7-42
• Polttoainesuodattimen ilmaus .....	7-24	• Renkaan sivupinnan merkinnät .....	7-43

<b>Sulakkeet</b> .....	7-47
• Sisätilan sulakerasian sulakkeen vaihtaminen ....	7-47
• Moottoritilan sulakkeen vaihtaminen .....	7-50
• Sulake-/relerasian kuvaus .....	7-52
<b>Polttimot</b> .....	7-67
• Etuvalopolttimon vaihtaminen .....	7-68
• Ajo-/etusumuvalojen suuntaus (Euroopassa) ....	7-72
• Sivuvilkkujen polttimoiden vaihtaminen .....	7-77
• Takavaloumpion polttimoiden vaihtaminen .....	7-77
• Lisäjarruvalon polttimoiden vaihtaminen .....	7-80
• Rekisterivalopolttimoiden vaihtaminen .....	7-81
• Sisävalopolttimoiden vaihtaminen .....	7-81
<b>Ulkopuolen hoito</b> .....	7-83
• Korin hoito .....	7-83
• Sisustuksen hoito .....	7-88
<b>Päästöjen hallintajärjestelmä</b> .....	7-90

## MOOTTORITILA

### ■ Bensinimoottori - 1.6l GDI

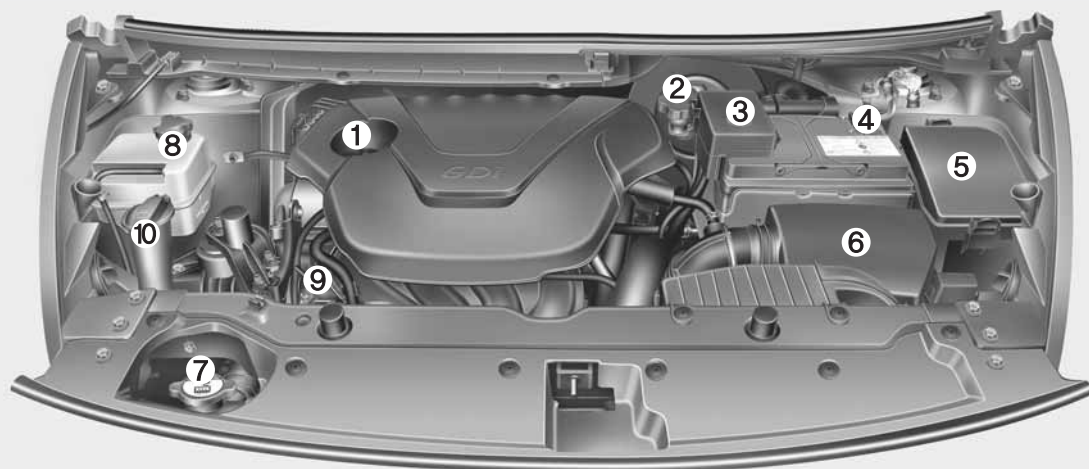

1. Moottoriöljyn täyttöaukon korkki
2. Jarru-/kytkinnestesäiliö
3. Akun positiivinen napa
4. Akun negatiivinen napa
5. Sulakerasia
6. Ilmansuodatin
7. Jäähdyttimen korkki
8. Jäähdytysnesteen säiliö
9. Moottoriöljyn mittatikku
10. Tuulilasin pesunestesäiliö

\* Auton varsinainen moottoritila saattaa poiketa kuvan mukaisesta.

ORP072001

## ■ Bensiinimoottori - 2.0 GDI

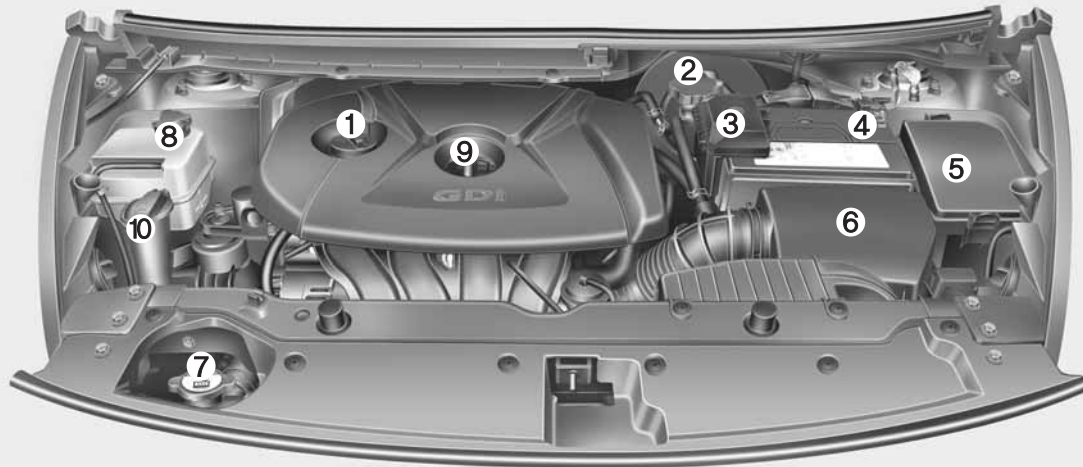

1. Moottoriöljyn täyttöaukon korkki
2. Jarru-/kytkinnestesäiliö
3. Akun positiivinen napa
4. Akun negatiivinen napa
5. Sulakerasia
6. Ilmansuodatin
7. Jäähdyttimen korkki
8. Jäähdytysnesteen säiliö
9. Moottoriöljyn mittatikku
10. Tuulilasin pesunestesäiliö

## ■ Bensiinimoottori - 2.0 MPI

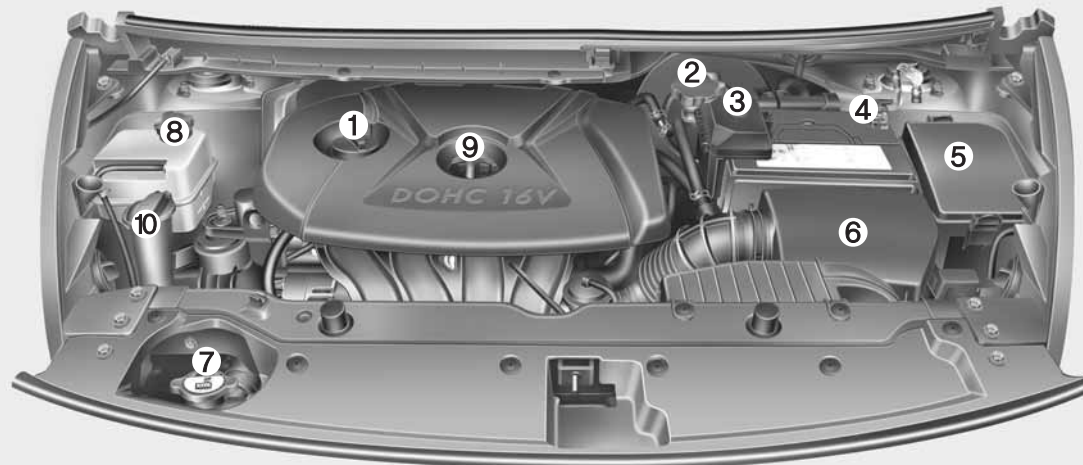

\* Auton varsinainen moottoritila saattaa poiketa kuvan mukaisesta.

ORP072002/ORP072003

## ■ Dieselmoottori

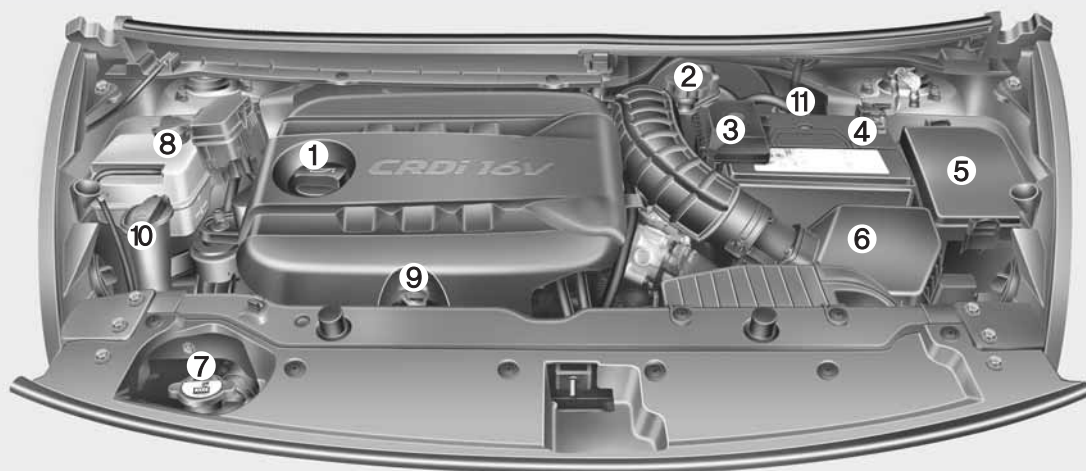

1. Moottoriöljyn täyttöaukon korkki
2. Jarru-/kytkinnestesäiliö
3. Akun positiivinen napa
4. Akun negatiivinen napa
5. Sulakerasia
6. Ilmansuodatin
7. Jäähdyttimen korkki
8. Jäähdytysnesteen säiliö
9. Moottoriöljyn mittatikku
10. Tuulilasin pesunestesäiliö
11. Polttoainesuodatin

\* Auton varsinainen moottoritila saattaa poiketa kuvan mukaisesta.

ORP072004



## HUOLTO

Sinun tulee olla erityisen varovainen suorittaessasi mitä tahansa huolto- tai tarkastustoimenpiteitä, ettet vahingoita itseäsi tai autoasi.

Sopimaton, viimeistelemätön tai puutteellinen huolto saattaa aiheuttaa autoosi käyttöongelmia, jotka voivat johtaa auton vahingoittumiseen, onnettomuuteen tai henkilövahinkoon.

### Omistajan vastuu

#### \* HUOMAUTUS

**Huoltojen ja tietojen kirjaamisen suorittaminen on omistajan vastuulla.**

Suosittellemme, että huollatat ajoneuvosi valtuutetussa Kia-huollossa. Sinun tulisi säilyttää dokumentit, joista ilmenee ajoneuvosi asianmukaiset huoltosuoritukset, jotka on tehty huolto-ohjelman mukaisesti. Tarvitset näitä tietoja tositteena oikeasta, vaatimukset täyttävästä huollosta mahdollisissa takuutapauksissa. Yksityiskohtaiset takuuehdot on esitetty takuu- ja huoltokirjassa. Takuu ei kata korjauksia ja säätöjä, jotka ovat aiheutuneet sopimattomasta huollosta tai vaadittujen huoltojen puuttumisesta.

### Omistajan huoltojen varotoimenpiteet

Sopimaton tai viimeistelemätön huolto saattaa johtaa ongelmiin. Tämä luku antaa ohjeita ainoastaan huoltoille, jotka ovat helposti suoritettavissa.

#### \* HUOMAUTUS

**Sopimaton omistajan suorittama huolto takuun aikana saattaa vaikuttaa takuun voimassaoloon. Lisätietoja löydät erillisestä Takuu- ja huoltokirjasta, joka on toimitettu auton mukana. Jos olet yhtään epävarma huolloista tai huoltotoimenpiteistä, suosittellemme kääntymään Kia-huollon puoleen.**

**⚠ VAROITUS - Huoltotyöt**

- Ajoneuvon huoltotoimenpiteiden suorittaminen voi olla vaarallista. Joidenkin huoltotoimenpiteiden suorittamiseen sisältyy vakavan loukkaantumisen riski. Jos sinulla ei ole riittävästi tietämystä ja kokemusta tai oikeita työkaluja ja välineistöä työn suorittamiseen, suosittelemme huollattamaan järjestelmän valtuutetussa Kia-huollossa.
- Työskenteleminen moottoritilassa moottorin ollessa käynnissä on vaarallista. Se on vielä vaarallisempaa, jos päälläsi on löysät vaatteet tai koruja. Nämä voivat takertua liikkuviin osiin aiheuttaen vammoja.

(Jatkuu)

(Jatkuu)

Tämän vuoksi, jos sinun on pakko pitää moottori käynnissä työskennellessäsi moottoritilassa, poista kaikki korut (erityisesti sormukset, rannekorut, rannekellot ja kaulaketjut) sekä solmiot, kaulaliinat ja vastaavat vaatekappaleet ennen kuin menet moottorin tai jäähdyntuulettimen lähetyville.

**Moottoritilan varotoimenpiteet (Dieselmoottorit)**

- Suuttimet toimivat korkealla jännitteellä (enintään 200V). Tämän vuoksi seuraavanlaisia onnettomuuksia voi sattua.
  - Suora kosketus suuttimeen tai sen johdotukseen voi aiheuttaa sähköiskun, josta voi seurata lihas- tai hermostovaurioita.
  - Toiminnassa olevasta suuttimesta vapautuva sähkömagneettinen aalto voi aiheuttaa sydämentahdistimen toimintahäiriötä.
- Noudata alla esitettyjä turvallisuusohjeita tarkastaessasi moottoritilaa moottorin ollessa käynnissä.
  - Älä koske suuttimiin, niiden johdotuksiin tai moottorin ohjausyksikköön moottorin käydessä.
  - Älä irrota suuttimen liitintä, kun moottori on käynnissä.
  - Sydämentahdistinta käyttävien henkilöiden ei tule olla moottorin lähetyvillä sen ollessa käynnissä tai sitä käynnistettäessä.

## **⚠ VAROITUS - Diesel- moottori**

**Älä koskaan suorita toimenpiteitä ruiskutusjärjestelmään, kun moottori on käynnissä tai 30 sekunnin sisällä sen sammuttamisesta. Korkeapainepumpussa, jakoputkessa, suuttimissa ja korkeapaineputkissa vallitsee korkea paine moottorin sammuttamisenkin jälkeen. Vuodon aiheuttama polttoainesuihku voi aiheuttaa vakavia vammoja osuessaan vartaloon. Tahdistinta käyttävien henkilöiden tulisi pysyä 30 cm päässä moottorin ohjausyksiköstä (ECU) ja moottoritilan johtosarjoista, kun moottori on käynnissä. Moottorin ohjausjärjestelmässä vaikuttavat suuret sähkövirrat voivat aiheuttaa voimakkaita magneettikenttiä.**

## OMISTAJAN HUOLTO

Seuraavat luettelot ovat auton tarkastuksia, jotka on suositeltu suorittaa määrätyn väliajoin omistajan tai valtuutetun Kia-huollon toimesta, jolloin varmistetaan auton turvallinen ja luotettava toiminta.

Jos sinulla on mitä tahansa kysymyksiä, suosittelemme kääntymään valtuutetun Kia-huollon puoleen.

Nämä omistajan huoltotarkastukset eivät ole takuun piirissä ja niiden vaatimasta työajasta, osista ja nesteistä saatetaan veloittaa.

### Omistajan huolto-ohjelma

#### *Kun pysähdyt tankkaamaan:*

- Tarkasta moottoriöljyn määrä.
- Tarkasta jäähdytysnesteen määrä jäähdytysnestesäiliöstä.
- Tarkasta tuulilasin pesunesteen määrä.
- Tarkasta, onko renkaat menettäneet painetta.
- Tarkasta jäähdytin ja lauhdutin.

Tarkasta, että jäähdyttimen ja lauhduttimen etuosat ovat puhtaat eivätkä ole tukkeutuneet lehdistä, liasta tai hyönteisistä jne.

Jos jokin yllä esitetyistä osista on erittäin likainen tai et ole varma sen kunnosta, suosittelemme ottamaan yhteyttä valtuutettuun Kia-huoltoon.

#### VAROITUS

Ole varovainen tarkastaessasi moottorin jäähdytysnesteen määrää moottorin ollessa lämmin. Tulikuuma jäähdytysnestettä tai höyryä saattaa suihkuta kovalla paineella. Tämä voi aiheuttaa palovammoja tai muita vakavia loukkaantumisia.

#### *Kun käytät autoa:*

- Huomioi muutokset auton pakoputken äänessä tai pakokaasujen hajussa.
- Tarkkaile, ettei ohjauspyörä värise. Kiinnitä huomiota, jos ohjauspyörän kääntämiseen vaadittava voima vaihtelee tai sen keskitys kohta muuttuu.
- Huomaa, jos ajoneuvosi ”puoltaa” puolelle tai toiselle ajaessasi tasaisella, suoralla tiepinnalla.
- Kun jarrutat, kuuntele tai tarkkaile epätavallisia ääniä, ajoneuvon puoltamista, lisääntyntä polkimien liikettä tai vaikeasti painettavaa jarrupoljinta.
- Jos vaihteistossa tapahtuu luistoa tai muita muutoksia, tarkasta vaihteistoöljyn määrä.
- Tarkasta käsivaihteiston ja kytkimen toiminta.

- Tarkasta automaattivaihteiston P-asennon (pysäköinti) toiminta.
- Tarkasta seisontajarru.
- Tarkasta nestevuodot auton alta (vesipisaroiden tippuminen ilmastointijärjestelmästä sen käytön aikana tai jälkeen on normaalia).

## ***Vähintään kuukausittain:***

- Tarkasta jäähdytysnesteen määrä säiliössä.
- Tarkasta kaikkien ulkovalojen, kuten jarruvalojen, suuntavilkkujen ja varoitusvilkkujen toiminta.
- Tarkasta kaikkien pyörien rengaspaineet (mukaan lukien varapyörän).

## ***Vähintään kahdesti vuodessa (esim. keväisin ja syksyisin):***

- Tarkasta jäähdyttimen, lämmittimen ja ilmastoinnin letkut mahdollisista vuodoista tai vahingoista.
- Tarkasta tuulilasin pesunesteen ja pyyhkijöiden toiminta. Puhdista pyyhkimien sulat puhtaalla kankaalla, joka on kostutettu pesunesteellä.
- Tarkasta ajovalojen suuntaus.
- Tarkasta äänenvaimennin, pako-putket, suojukset ja kiinnittimet.
- Tarkasta olka- ja lantiovöiden toiminta ja kuluneisuus.
- Tarkasta renkaiden kuluneisuus ja pyöränmutterien kireys.

## ***Ainakin kerran vuodessa:***

- Puhdista korin ja ovien vedenpoistokanavat.
- Tarkasta ja voitele ovien ja luukkujen saranat.
- Voitele ovien ja luukkujen lukot ja salvat.
- Voitele ovien kumitiivisteet.
- Tarkasta ilmastointijärjestelmä.
- Tarkasta ja voitele automaattivaihteiston vivustot.
- Puhdista akku ja navat.
- Tarkasta jarru- ja kytkinnesteen taso.

## MÄÄRÄAIKAISHUOLTO

Noudata normaalia huolto-ohjelmaa, jos mikään seuraavista olosuhteista ei liity autosi käyttötapaan. Jos jokin seuraavista olosuhteista pätee, noudata raskaan käytön huolto-ohjelmaa.

- Toistuva lyhyiden matkojen ajaminen.
- Pölyisissä olosuhteissa tai hiekkaisilla alueilla ajaminen.
- Jarrujen vaativa käyttö.
- Ajaminen alueilla, joilla käytetään tiesuolausta tai muita syövyttäviä aineita.
- Ajaminen epätasaisilla tai mutaisilla teillä.
- Ajaminen vuoristoisilla alueilla.
- Jatkuva käyttäminen joutokäynnillä tai alhaisilla nopeuksilla.
- Ajaminen pitkään kylmissä lämpötiloissa ja/tai erittäin kosteissa ilmas-  
toissa.
- Yli 50 % ajosta tapahtuu kovassa ruuhkassa kuumalla säällä (yli 32 °C).

*Jos autoasi käytetään edellä esite-  
tyissä olosuhteissa, sinun tulee tehdä  
tarkastuksia, osien vaihtoja ja neste-  
täyttöjä useammin kuin normaalissa  
huolto-ohjelmassa esitetään (ks.  
huoltokirja). Huolto-ohjelman aikajak-  
sojen tai ajomäärien ylityttyä jatka  
määrättyjen huoltovälien noudatta-  
mista.*

## MÄÄRÄAIKAISHUOLLON KOHTIEN SELITTEET

### Moottoriöljy ja -suodatin

Moottoriöljy ja -suodatin on vaihdettava huolto-ohjelman mukaisin väliajoin. Jos autoa käytetään raskaissa olosuhteissa, öljy ja suodatin on vaihdettava useammin.

### Käyttöhihnat

Tarkasta kaikki käyttöhihnat mahdollisilta leikkautumisilta, murtumilta, kulumisilta tai öljyn vaikutuksilta. Vaihda tarvittaessa. Käyttöhihnojen oikean kireyden tarkastus on suoritettava säännöllisesti ja tarpeen vaatiessa säätö.

### Polttoainesuodatin (patruuna)

Tukkeutunut suodatin voi heikentää auton tehoa, vahingoittaa päästöjärjestelmää ja aiheuttaa erilaisia ongelmia, kuten vaikeaa käynnistyvyyttä. Jos polttoainesäiliöön kerääntyy liikaa vierasperäistä ainetta, suodatin on vaihdettava useammin.

Uuden suodattimen asentamisen jälkeen anna moottorin käydä useita minuutteja ja tarkasta liitokset mahdollisista vuodoista. Suosittelemme, että polttoainesuodatin vaihdetaan valtuutetussa Kia-huollossa.

### Polttoaineletkut ja -liittimet

Tarkasta polttoainelinjat, -letkut ja -liittimet mahdollisista vuodoista ja vahingoista. Suosittelemme, että polttoainelinjat, -putket ja -liittimet vaihdetaan valtuutetussa Kia-huollossa.

**⚠ VAROITUS - Vain Diesel**  
**Älä koskaan suorita toimenpiteitä ruiskutusjärjestelmään, kun moottori on käynnissä tai 30 sekunnin sisällä sen sammuttamisesta. Korkeapaine pumpussa, jakoputkessa, suuttimissa ja korkeapaineputkissa vallitsee korkea paine moottorin sammuttamisenkin jälkeen. Vuodon aiheuttama polttoainesuihku voi aiheuttaa vakavia vammoja osuessaan vartaloon. Tahdistinta käyttävien henkilöiden tulisi pysyä yli 30 cm päässä moottorin ohjausyksiköstä (ECU) ja moottorin johtosarjoista, kun moottori on käynnissä. Common Rail -järjestelmässä vaikuttavat suuret sähkövirrat voivat aiheuttaa voimakkaita magneettikenttiä.**



### **Huohotinputki ja polttoaineen täyttöaukon korkki**

Huohotinputki ja polttoaineen täyttöaukon korkki on tarkastettava huolto-ohjelman määräämin väliajoin. Varmista, että uusi huohotinputki tai polttoainekorkki vaihdetaan oikein.

### **Kampikammion ilmanvaihdon letkut (mikäli varusteena)**

Tarkasta letkujen pinnat mahdollisista lämpö- ja/tai mekaanisista vahingoista. Kova ja hauras kumi, murtumat, halkeamat, leikkaumat, kulumat ja pullistumat ovat merkkejä kulumisesta. Erityistä huomiota on kiinnitettävä niiden putkien pintoihin, jotka sijaitsevat lähimpänä lämmön lähteitä, kuten pakosarjaa.

Tarkasta letkujen reititys, jotta varmistuisit siitä, etteivät ne tulisi kosketuksiin lämpölähteiden, terävien kulumien tai liikkuvien osien kanssa. Nämä voivat aiheuttaa lämpövahinkoja tai mekaanista kulumista. Tarkasta kaikki letkuliitokset, kuten puristimet ja liittimet: niiden on oltava oikein kiinnittyneet ja niissä ei saa esiintyä vuotoja. Letkut tulee vaihtaa välittömästi, jos niissä on vahingon tai kulumisen merkkejä.

### **Ilmansuodatin**

Suosittelimme, että ilmansuodatin vaihdetaan valtuutetussa Kia-huollossa.

### **Sytytystulpat (bensinimoottorit)**

Varmista uusia sytytystulppia asentessasi, että niiden lämpöarvo on oikea.

### **Venttiilivällys (bensinimoottorit) (poislukien Nu 2.0 moottori)**

Tutki liialliset venttiiliäänät ja/tai moottorin värinät ja säädä tarpeen vaatiessa. Suosittelemme, että venttiilivällys tarkastetaan valtuutetussa Kia-huollossa.

## Jäähdytysjärjestelmä

Tarkasta jäähdytysjärjestelmän osat, kuten jäähdytin, jäähdytysnestesäiliö, letkut ja liittimet, mahdollisista vuotoista ja vahingoista. Vaihdata vahingoittuneet osat uusiin.

## Jäähdytysneste

Jäähdytysneste on vaihdettava huolto-ohjelman mukaisin väliajoin.

## Käsivaihteistoöljy (mikäli varusteena)

Tarkasta käsivaihteiston öljy huolto-ohjelman mukaisesti.

## Automaattivaihteistoöljy (mikäli varusteena)

Automaattivaihteiston öljyä ei tarvitse vaihtaa, jos autoa käytetään normaaleissa olosuhteissa.

Kuitenkin vaativissa olosuhteissa suosittelemme, että järjestelmä huolletaan valtuutetussa Kia-huollossa huolto-ohjelman mukaisesti.

## \* HUOMAUTUS

Automaattivaihteistoöljy on yleensä väriltään punaista.

Kun autolla ajetaan, automaattivaihteistoöljy alkaa tummua.

Tämä on normaalia, eikä sinun tule tehdä öljyn vaihtopäätöstä värin muuttumisen perusteella.

## HUOMIO

*Väärän tyyppisen nesteen käyttäminen saattaa johtaa vaihteiston toimintahäiriöihin ja vioittumiseen.*

*Käytä ainoastaan määrättyä automaattivaihteistoöljyä (noudata luvun 8 kappaletta "Tilavuudet ja suositellut voiteluaineet").*

## Jarruletkut ja kulutuspinnat

Tarkasta silmämääräisesti asennuksen virheettömyys, mahdollinen hankaaminen, kuluneisuus ja vuodot. Vaihddata kuluneet tai vahingoittuneet osat uusiin välittömästi.

## Jarruneste

Tarkasta jarrunesteen määrä jarrunestesäiliössä. Tason tulee olla säiliön sivun ”MIN” ja ”MAX” -merkkien välissä. Käytä ainoastaan jarrujen hydraulineestettä, joka täyttää DOT 3 tai DOT 4 -määräyksen.

## Jarrupalat, -satulat ja -navat

Tarkasta jarrupalojen ja -levyjen kuluneisuus sekä satulat mahdollisista nestevuodoista.

Saadaksesi lisätietoja jarrupalojen tai kosketuspintojen kulumisrajoista, tutustu Kia Internet-sivustoon: **“<http://brakemanual.kia.co.kr>”**.

## Jousituksen kiinnityspultit

Tarkasta jousituksen kiinnitykset mahdollisilta löystymisiltä tai vahingoilta. Kiristä määritettyyn kiristysmomenttiin.

## Seisontajarru

Tarkasta seisontajarrujärjestelmä mukaan lukien EPB-käyttölaite, johdotus ja liittimet.

## Ohjausvaihde, vivusto ja suojakumit/pallonivelet

Kun auto on paikoillaan ja moottori sammutettu, tarkasta ohjauspyörän liiallinen vapaaliike.

Tarkasta vivusto taipumilta ja vahingoilta. Tarkasta suojakumit ja pallonivelet kulumisilta, murtumilta tai vahingoilta. Vaihddata vahingoittuneet osat uusiin.

## Vetoakselit ja suojakumit

Tarkasta vetoakselit, suojakumit ja kiinnikkeet murtumilta, kulumisilta ja vahingoilta. Vaihddata vahingoittuneet osat uusiin ja lisää tarpeen vaatiessa rasvaa.

## Ilmastointilaitteen kylmäaine/kompressori (mikäli varusteena)

Tarkasta ilmastointijärjestelmän letkut ja liittimet mahdollisista vuodoista ja vahingoista.

## MOOTTORIÖLJY

### Moottoriöljyn määrän tarkastaminen

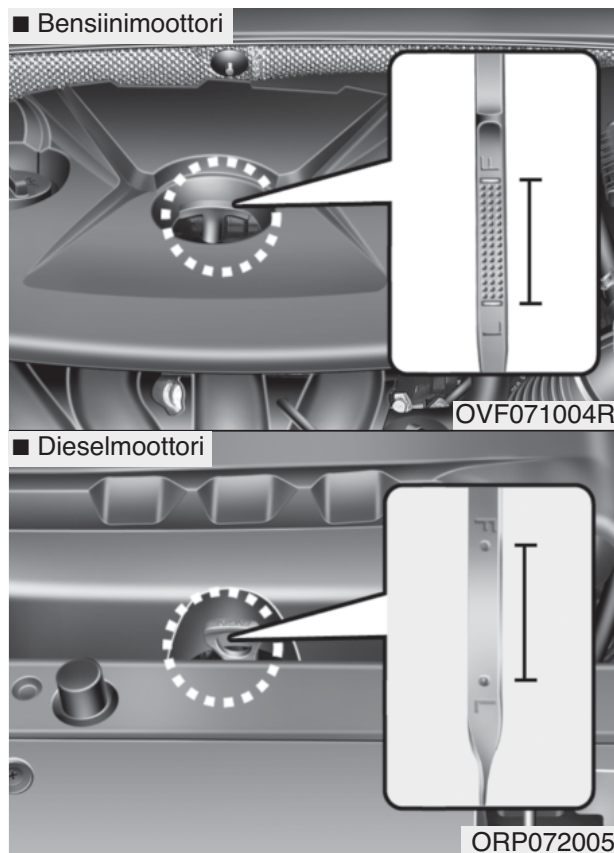

1. Varmista, että auto on tasaisella pinnalla.
2. Käynnistä moottori ja anna sen saavuttaa normaali toimintalämpötila.

3. Sammuta moottori ja odota muutama minuutti (noin 5 minuuttia), että öljy ehtii asettua takaisin öljypohjaan.
4. Vedä mittatikku ulos, pyyhi se puhtaaksi ja aseta se kokonaan takaisin paikoilleen.

#### **VAROITUS - Jäähdyttimen letku**

**Varo, ettet kosketa jäähdyttimen letkuun tarkastaessasi tai lisätessäsä moottoriöljyä, sillä se saattaa olla riittävän kuumaa aiheuttaakseen palovammoja.**

5. Vedä mittatikku uudelleen ulos ja tarkasta pinnan taso. Pinnan tulisi olla "F" ja "L" -merkkien välissä.

#### **HUOMIO**

- **Älä täytä moottoriöljyä liikaa. Se saattaa vahingoittaa moottoria ja pakokaasujen puhdistusjärjestelmää.**
- **Älä läikytä moottoriöljyä lisätessäsä tai vaihtaessasi sitä. Jos moottoriöljyä putoaa moottoritilaan, pyyhi se pois välittömästi.**

**HUOMIO - Dieselmoottori**  
*Moottoriöljyn liiallinen täyttäminen voi aiheuttaa ns. sammutuksen jälkeistä jälkipoltoa, koska tällöin palotilaan jää ylimääräistä moottoriöljyä. Tämä voi johtaa moottorin vahingoittumiseen ja aiheuttaa katkonaista, äänekästä käyntiä sekä vaalean pakokaasun lisääntymistä.*

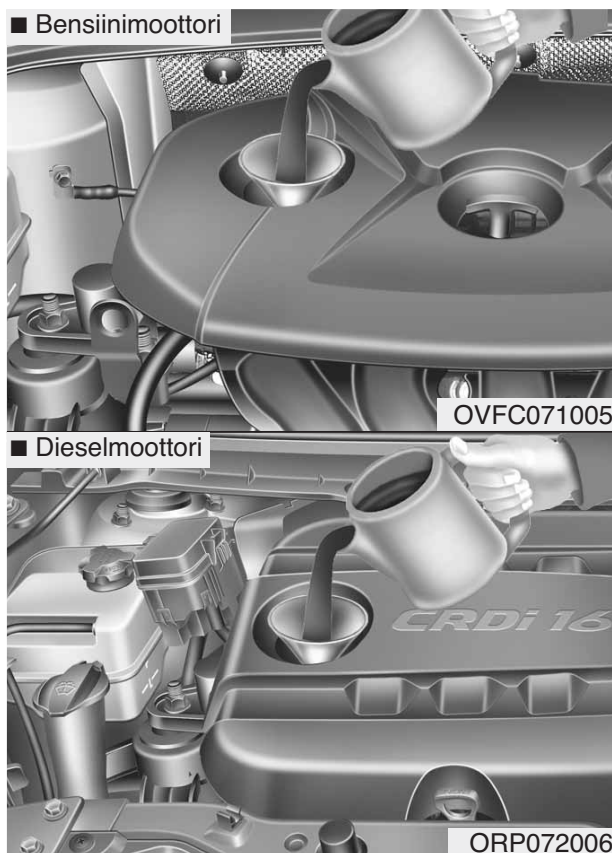

*Käytä ainoastaan määrättyjä moottoriöljyjä. (Noudata luvun 8 kappaletta "Tilavuudet ja suositellut voiteluaineet").*

## Moottoriöljyn ja -suodattimen vaihtaminen

Suosittelimme, että moottoriöljy ja polttoainesuodatin vaihdetaan valtuutetussa Kia-huollossa.

### **VAROITUS**

Käytetty moottoriöljy saattaa aiheuttaa ihon ärtymistä tai syöpää pitempiaikaisen ihokosketuksen seurauksena. Käytetty moottoriöljy sisältää kemikaaleja, jotka ovat aiheuttaneet syöpää koe-eläimille laboratorioolosuhteissa. Suojaa aina ihosi pesemällä kädet huolellisesti saippualla ja lämpimällä vedellä välittömästi käytetyn öljyn käsittelyn jälkeen.

Jos se on lähellä "L"-merkkiä, lisää sen verran öljyä, että pinnan taso asettuu "F"-merkin kohdalle. **Älä täytä liikaa.**

**Käytä suppiloa, jotta öljyä ei läikkyisi moottorin osiin.**

## MOOTTORIN JÄÄHDYTYSNESTE

Korkeapaineisessa jäähdytysjärjestelmässä on säiliö, joka on täytetty ympärivuotiseen käyttöön tarkoitetulla pakkasnesteseoksella. Säiliö on täytetty tehtaalla.

Tarkasta nesteen pakkaskestävyys ja sen taso vähintään kerran vuodessa, ennen talvikauden alkamista ja ennen kylmempään ilmastoon matkustamista.

### Jäähdytysnesteen määrän tarkastaminen

#### VAROITUS



#### Jäähdyttimen korkin avaaminen

- Älä koskaan yritä avata jäähdyttimen korkkia, kun moottori on käynnissä tai lämmin. Näin toimimalla vapautuva kuuma jäähdytysneste tai höyry voi aiheuttaa vakavia henkilövahinkoja sekä jäähdytysjärjestelmän ja moottorin vaurioita.
- Sammuta moottori ja odota, kunnes se on jäähtynyt. Ole erittäin huolellinen avatessasi jäähdyttimen korkkia. Aseta paksu pyyhe sen ympärille ja käännä sitä hitaasti vastapäivään ensimmäiseen rajoitukseen. Poistu kauemmaksi paineen vapautuessa jäähdytysjärjestelmästä.

(Jatkuu)

(Jatkuu)

Kun olet varma, että kaikki paine on vapautunut, paina korkkia alaspäin käyttämällä paksua pyyhettä ja jatka kääntämistä vastapäivään avatakseksi sen.

- Vaikka moottori ei olisi käynnissä, älä avaa jäähdyttimen korkkia tai kuivaa tulppaa moottorin ja jäähdyttimen ollessa lämpimiä. Kuumaa jäähdytysnestettä tai höyryä saattaa silti suihkuta paineella aiheuttaen vakavia vammoja.



**VAROITUS**

Sähkömoottori (jäähdyttimen tuuletin) ohjautuu moottorin jäähdytysnesteen lämpötilan, ilmastoinnin kylmäaineen paineen ja ajoneuvon nopeuden mukaan. Joissain tilanteissa se saattaa toimia, vaikka moottori ei olisi käynnissä. Ole äärimmäisen varovainen työskennellessäsi jäähdytintuulettimen lähetyvillä, ettet loukkaa itseäsi pyöriviin tuuletinsiipiin. Kun moottorin jäähdytysnesteen lämpötila laskee, sähkömoottori sammuu automaattisesti. Tämä on normaali ilmiö.

Jos autossasi on bensiinin suorasuikutus (GDI), jäähdyttimen tuuletin saattaa toimia, kunnes irrotat akun negatiivisen kaapelin.

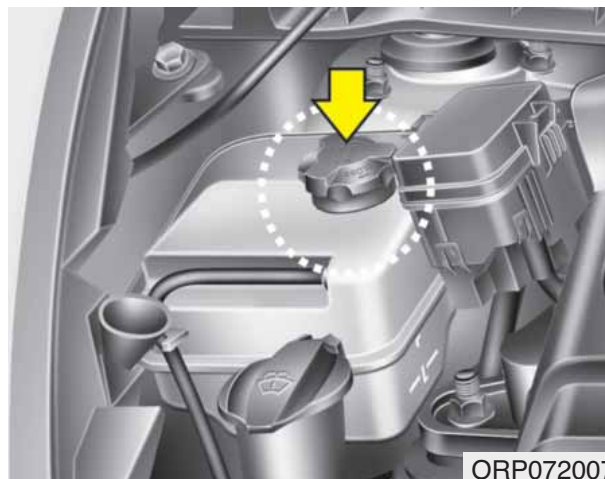

Tarkasta kaikkien jäähdytys- ja lämmitysjärjestelmän letkujen kunto ja liitos. Vaihda turvonneet tai kuluneet letkut uusiin.

Jäähdytysnesteen taso tulee täyttää jäähdytysnestesäiliön sivun F (Max) ja L (MIN) -merkkien väliin, kun moottori on viileä.

Jos jäähdytysnesteen taso on alhainen, lisää riittävästi tislattua (ionivaihdettua) vettä. Täytä taso F (MAX) -merkkiin asti, mutta älä täytä sen yli. Jos jäähdytysnestettä on lisättävä toistuvasti, suosittelemme tarkastuttamaan järjestelmän valtuutetussa Kia-huollossa.

**Suositteltu jäähdytysneste**

- Kun lisäät jäähdytysnestettä ajoneuvoosi, käytä ainoastaan ionivaihdettua tai pehmeää vettä äläkä koskaan sekoita kovaa vettä tehtaan täyttämään jäähdytysnesteseen. Väärä jäähdytysnesteseos voi johtaa vakaviin toimintahäiriöihin ja moottoririkkoon.
- Autosi moottorissa on alumiinisia osia, jotka on suojattava korroosiolta ja jäätymiseltä etyleeniglykolipohjaisella jäähdytysnesteellä.
- ÄLÄ KÄYTÄ alkoholia tai metanolia sisältävää nestettä tai sekoita niitä suositeltuihin nesteisiin.
- Älä käytä liuosta, joka sisältää yli 60 % tai alle 35 % pakkasnestettä. Tällöin liuoksen vaikutus heikkenee.



Seossuhteet selviävät seuraavasta taulukosta.

Ulkoilman lämpötila	Seossuhde (tilavuus), %	
	Pakkasneste	Vesi
-15 °C	35	65
-25 °C	40	60
-35 °C	50	50
-45 °C	60	40



ORP072008

## **VAROITUS**



### **Jäähdyttimen korkki**

**Älä avaa jäähdyttimen korkkia, kun moottori ja jäähdytin ovat lämpimiä. Tulikuumaa jäähdytysnestettä tai höyryä saattaa suihkuta paineella aiheuttaen vakavia vammoja.**

## Jäähdytysnesteen vaihtaminen

Suosittelamme, että jäähdytysneste vaihdetaan valtuutetussa Kia-huollossa.

### HUOMIO

*Aseta paksu vaate tai kangas jäähdyttimen korkin ympärille ennen jäähdytysnesteen lisäämistä estääksesi jäähdytysnesteen läikkymisen moottorin osiin, kuten laturiin.*

### VAROITUS - Jäähdytysneste

- Älä lisää jäähdytys- tai pakasnestettä pesunestesäiliöön.
- Jäähdytysneste voi heikentää näkyvyyttä, kun sitä suihkutaan tuulilasille, jolloin seurauksena voi olla auton hallinnan menettäminen tai maalipinnan ja korin vahinkoja.

## JARRU-/KYTKINNESTE

### Jarru-/kytkinnesteen määrän tarkastaminen

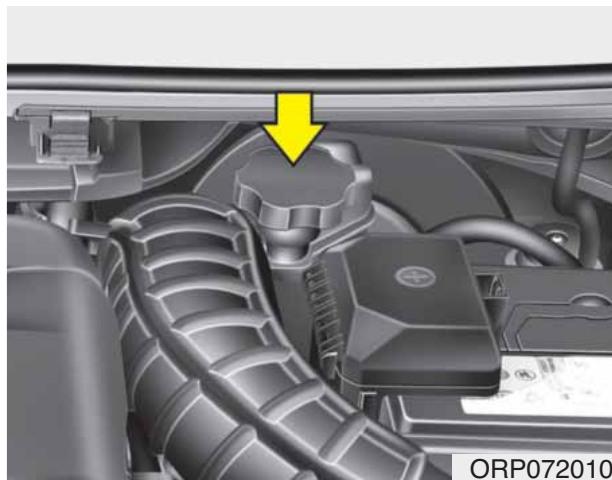

Tarkasta säiliön nestemäärä säännöllisesti. Nestetason tulee olla säiliön sivun ”MIN” ja ”MAX” -merkkien välissä.

Ennen säiliön korkin poistamista ja jarru-/kytkinnesteen lisäämistä puhdista säiliön korkin ympäröimä alue huolellisesti, jotta neste ei likaantuisi.

Jos taso on alhainen, lisää nestettä ”MAX”-merkintään asti. Taso laskee ajokilometrien myötä. Tämä on normaali ilmiö, joka liittyy jarrupintojen kulumiseen.

Jos nestetaso on liian alhainen, suosittelemme, että järjestelmä tarkastetaan valtuutetussa Kia-huollossa.

*Käytä ainoastaan määrättyjä jarrunesteitä. (Noudata luvun 8 kappaletta ”Tilavuudet ja suositellut voiteluaineet”).*

*Älä koskaan sekoita erityyppisiä nesteitä keskenään.*

### **VAROITUS - Jarru-/kytkinnesteen väheneminen**

**Jos jarru-/kytkinjärjestelmään on jatkuvasti lisättävä nestettä, suosittelemme tarkastuttamaan järjestelmän valtuutetussa Kia-huollossa.**

### **VAROITUS - Jarru-/kytkinneste**

**Käsittele jarru-/kytkinnestettä varovaisesti sitä vaihtaessasi tai lisätessäsi. Varo, ettei sitä joudu silmiin. Jos jarru-/kytkinnestettä joutuu silmiin, puhdista välittömästi runsaalla juoksevalla vedellä. Tarkastuta silmäsi lääkärillä mahdollisimman pian.**

### **HUOMIO**

**Älä anna jarru-/kytkinnesteen kulkeutua auton maalipinnalle, koska maali saattaa vahingoitua. Ilmalle pidempään altistuneena ollutta jarru-/kytkinnestettä ei tulisi koskaan käyttää, koska sen laatu voi olla heikentynyt. Tämä tulee hävittää asianmukaisesti. Älä lisää vääränlaista nestettä. Pieni määrä mineraalipohjaista öljyä, kuten moottoriöljyä, voi vahingoittaa jarru-/kytkinjärjestelmän osia.**

## PESUNESTE

Pesunesteen määrän tarkastaminen

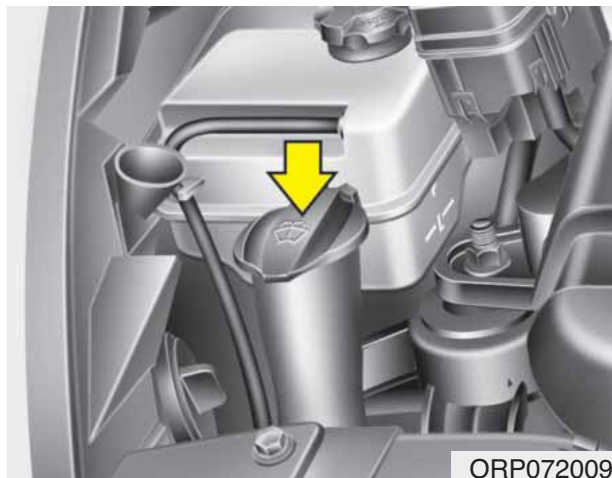

ORP072009

Tarkasta nesteen määrä pesunestesäiliössä ja lisää nestettä tarvittaessa. Jos pesunestettä ei ole saatavilla, korvikkeena voidaan käyttää puhdasta vettä. Kuitenkin kylmissä ilmastoissa on käytettävä pesunesteliuosta, jossa on jäätymisenestoainetta, jotta jäätyminen estettäisiin.

### **VAROITUS** - Jäähdytysneste

- Älä lisää jäähdytys- tai pakkanestettä pesunestesäiliöön.
- Jäähdytysneste voi heikentää näkyvyyttä, kun sitä suihkutaan tuulilasille, jolloin seurauksena voi olla auton hallinnan menettäminen tai maalipinnan ja korin vahinkoja.
- Tuulilasin pesuneste sisältää alkoholia, jonka seurauksena se voi syttyä joissain olosuhteissa **Älä päästä kipinälähteitä tai avotulta pesunesteen tai pesunestesäiliön lähelle. Auto saattaa vahingoittua tai matkustajat loukkaantua.**
- Tuulilasin pesuneste on ihmisille ja eläimille myrkyllistä. **Älä koske pesunesteeseen, äläkä päästä sitä suuhusi. Tämä voi olla terveydelle hengenvaarallista.**

## SEISONTAJARRU - KAHVATYYPPI

Seisontajarrun tarkastaminen

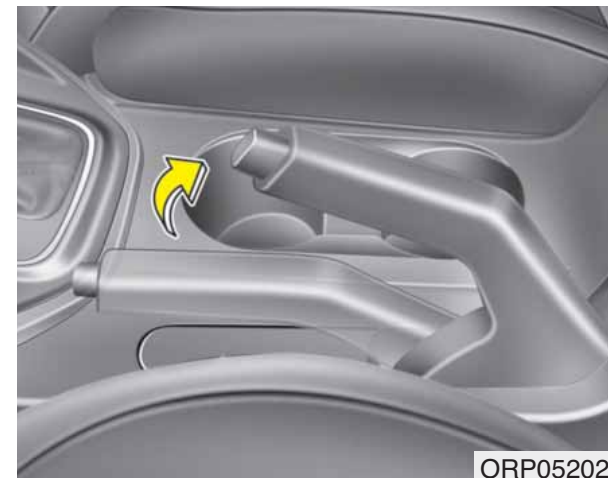

ORP052024

Tarkasta seisontajarruvivun liike laskemalla kuuluvien napsahdusäänten määrä, kun nostat vivun kokonaan ylös vapautetusta asennosta. Lisäksi seisontajarrun tulisi yksinään pysyä pitämään auto paikallaan kohtalaisen jyrkässä mäessä. Jos liike on pidempi tai lyhyempi kuin suositeltu, suosittelemme huollattamaan järjestelmän valtuutetussa Kia-huollossa.

**Liikemäärä : 5-7 napsahdusta 20 kg:n voimalla (196 N).**

## POLTTOAINESUODATIN (DIESELMOOTTORIT)

### Veden poistaminen polttoainesuodattimesta

Dieselmoottorin polttoainesuodatin on tärkeässä asemassa, kun polttoaineesta erotellaan vesi, jolloin ylimääräinen vesi kerääntyy suodattimen pohjalle.

Jos vettä kerääntyy polttoainesuodattimeen, varoitusvalo syttyy, kun virta kytketään ON-asentoon.



Jos tämä varoitusvalo syttyy, suosittelemme tarkastuttamaan järjestelmän valtuutetussa Kia-huollossa.

### ! HUOMIO

***Jos polttoainesuodattimeen kerääntynyttä vettä ei tyhjennetä sopivin väliajoin, sen kulkeutuminen saattaa aiheuttaa keskeisten osien, kuten polttoainejärjestelmän, vahinkoja.***

### Polttoainesuodattimen ilmaus

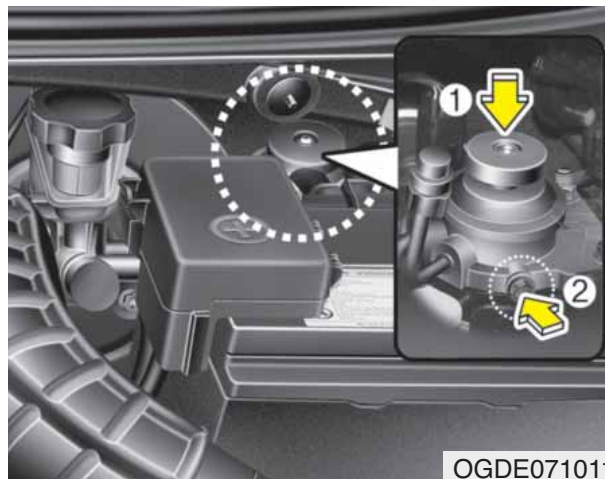

Jos ajat polttoainesäiliön kokonaan tyhjäksi tai vaihdat polttoainesuodattimen, muista ilmata polttoainejärjestelmä, jotta moottorin käynnistäminen helpottuisi.

1. Paina pumppua ylös ja alas (1) noin 50 kertaa, kunnes pumppu on jäykkä.
2. Poista ilma polttoainesuodattimesta poistamalla ruuvi (2) ristipääruuvitaltalla ja asentamalla se takaisin paikoilleen.
3. Pumppaa pumppua ylös ja alas (1) noin 15 kertaa.

4. Poista ilma polttoainesuodattimesta poistamalla ruuvi (2) ristipääruuvitaltalla ja asentamalla se takaisin paikoilleen.
5. Pumppaa pumppua ylös ja alas (1) noin 5 kertaa.

### \* HUOMAUTUS

- Käytä kangasta ilmauksen aikana, jottei polttoainetta suihkuaisi ympärille.
- Puhdista polttoaine polttoainesuodattimen ja ruiskutuspumppun ympäriltä ennen moottorin käynnistämistä estääksesi tulipalon syttymisen.
- Lopuksi tarkasta jokainen osa, jos polttoainetta vuotaa.

## ILMANSUODATIN

### Suodattimen vaihtaminen



Tämä tulee vaihtaa tarpeen vaatiessa, ei pestä.

Voit puhdistaa suodattimen tarkastessasi ilmansuodatinelementtiä.

Puhdista suodatin käyttämällä paineilmaa.

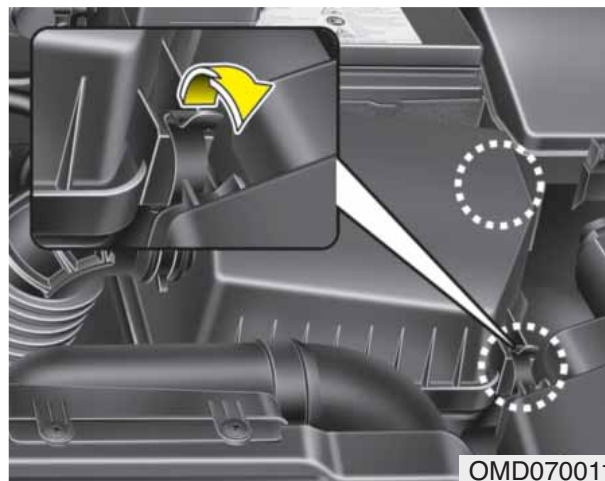

1. Avaa ilmansuodattimen kannen kiinnittimet ja avaa kansisuojaus.

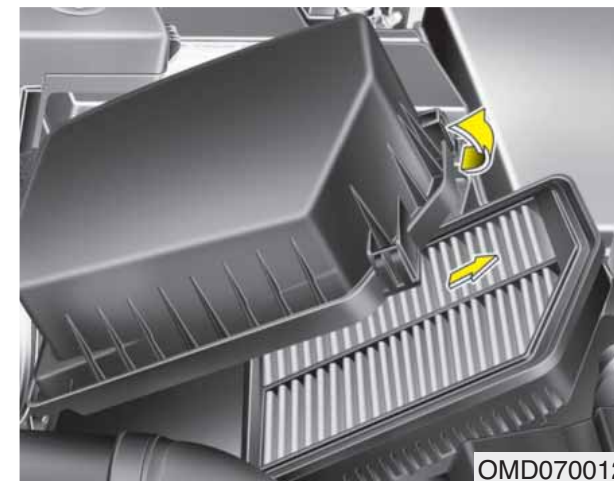

2. Pyyhi ilmansuodattimen sisäosat.  
3. Vaihda ilmansuodatin.  
4. Lukitse suojakansi kannen kiinnittimillä.

Vaihda suodatin huolto-ohjelman mukaisesti.

*Jos ajoneuvoa käytetään erittäin pölyisillä tai hiekkaisilla alueilla, vaihda elementti suositeltuja vaihtovälejä useammin. (Ks. huoltokirjan “Vaativan käytön huolto-ohjelma”).*

### HUOMIO

- **Älä aja, kun ilmansuodatin on irrotettu. Tällöin moottori kuluu nopeasti.**
- **Kun poistat ilmansuodatinta, ole varovainen, ettei pölyä tai likaa kulkeudu imukanavaan. Muussa tapauksessa seurauksena voi olla vahinkoja.**
- **Suosittellemme käyttämään valtuutetun Kia-huollon käyttämiä varaosia.**



## RAITISILMASUODATIN

### Suodattimen tarkastaminen

Jos autoa käytetään jatkuvasti hyvin saastuneissa kaupungeissa tai pölyisillä, vaikeakulkuisilla teillä, tulee se tarkastaa useammin ja vaihtaa aikaisemmin. Kun vaihdat ilmastointilaitteen raitisilmasuodattimen, noudata seuraavia toimenpiteitä ja varo, ettet vahingoita muita osia.

Vaihda suodatin huolto-ohjelman mukaisesti.

### Suodattimen vaihtaminen



ORP072012

1. Kun hansikaslokero on avoinna, poista molemminpuoliset pysäyttimet.

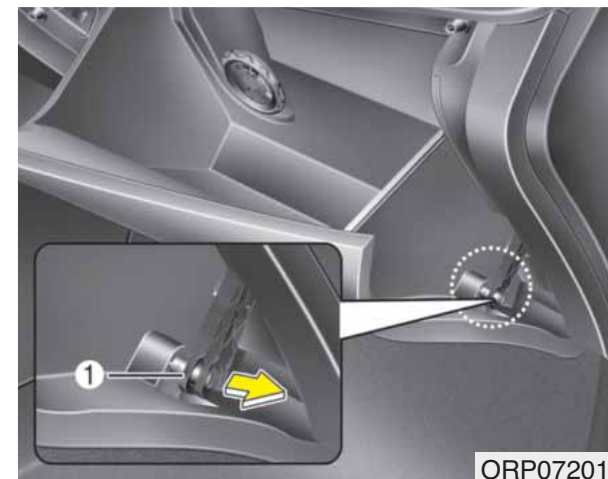

ORP072013

2. Avaa hansikaslokero ja irrota tukikiinnike (1).



3. Poista kansi samalla, kun painat kannen oikealla puolella olevaa lukitsinta ja irrota sitten ilmastointilaitteen ilmansuodatin.



4. Vaihda raitisilmasuodatin uuteen.  
5. Suorita asennus käänteisessä järjestyksessä.

## \* HUOMAUTUS

Vaihtaessasi ilmastointilaitteen raitisilmasuodatinta huolehdi, että asennat sen oikein. Muuten järjestelmästä saattaa kuulua melua ja suodattimen teho saattaa heikentyä.

## PYYHKIJÄN SULAT

### Sulan tarkastaminen

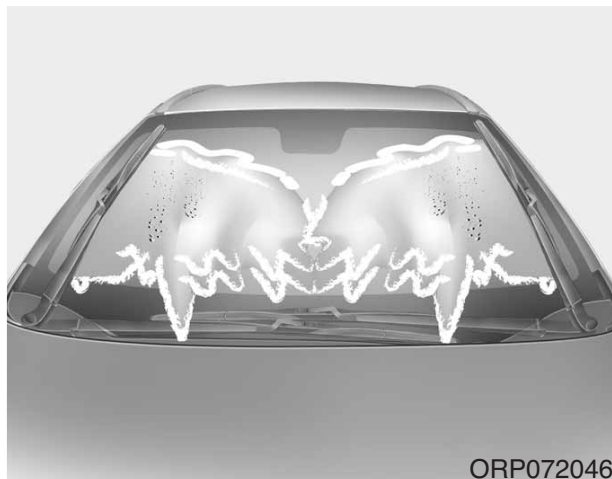

ORP072046

### \* HUOMAUTUS

Kaupallisten kuumavahojen, joita käytetään automaattisissa autopesuloissa, tiedetään tekevän tuulilasin vaikeaksi puhdistaa.

Joko tuulilasin tai pyyhkijän sulan likaantuminen vieraalla aineella voi heikentää tuulilasin pyyhkimien tehokkuutta. Likaantumista voivat aiheuttaa hyönteiset, mahla ja kaupallisissa autopesuloissa käytettävät kuumavahat. Jos sulat eivät pyyhi kunnolla, puhdista sekä ikkuna että sulat hyvällä puhdistusaineella tai miedolla liuksella ja huuhtelee huolellisesti puhtaalla vedellä.

### ! HUOMIO

*Estääksesi pyyhkimien vahingoittumisen, älä käytä bensiiniä, kerosiinia, maalitinneriä tai muuta liuotinta niissä tai niiden lähellä.*

### Sulan vaihtaminen

Jos pyyhkijät eivät enää pyyhi riittävän hyvin, sulat ovat ehkä kuluneet tai murtuneet, jolloin ne on vaihdettava.

### ! HUOMIO

*Älä yritä siirtää pyyhkimiä käsin, sillä pyyhkijän varsi tai muut osat voivat vahingoittua.*

### ! HUOMIO

*Vääräntyyppisen pyyhkijäsulan käyttäminen saattaa johtaa pyyhkijöiden toimintahäiriöihin ja vioittumisiin.*

## Tuulilasin pyyhkijän sulka



### Tyyppi A

1. Nosta pyyhkijän varsi ja käännä pyyhkijän sulka siten, että muovinen lukitsin tulee esiin.

### ⚠ HUOMIO

**Älä anna pyyhkijän pudota tuulilasille, sillä tuuliasi voi rikkoutua.**

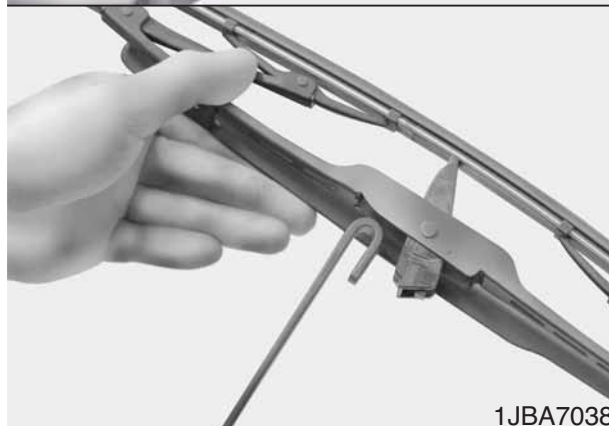
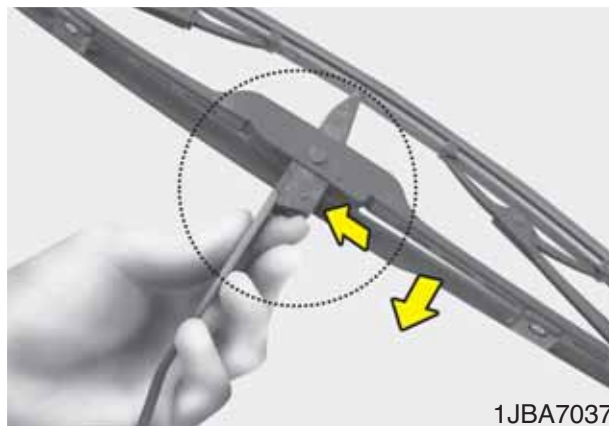

2. Purista lukitsinta ja liu'uta sulkaa alaspäin.
3. Nosta se irti varresta.

4. Asenna uusi sulka irrotukseen nähden käänteisessä järjestyksessä.

### - Tyyppi A

Kun suoritat asennusta, etuosan tulee osoittaa auton perää kohti ja takaosan kohti auton nokkaa.

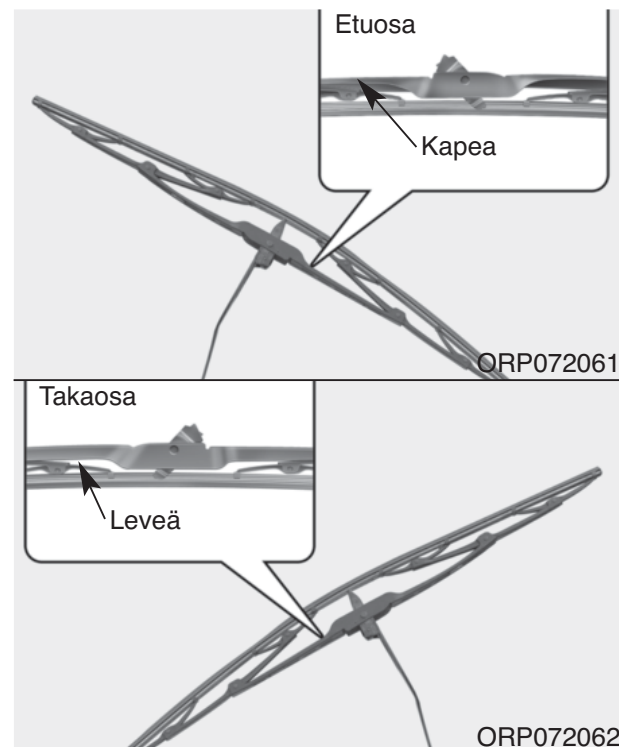

## - Tyyppi B

Tee asennus ohjeiden mukaisesti, kun olet tarkastanut seuraavat tunnukset.

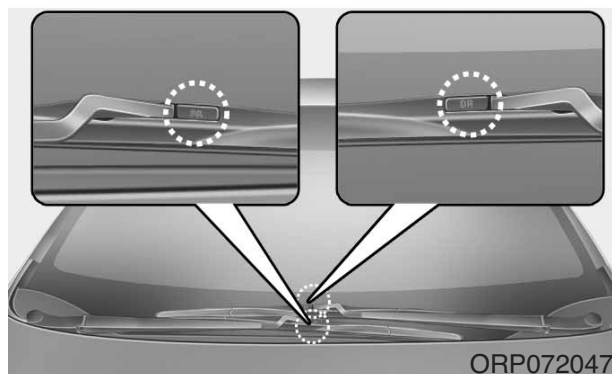
**Tyyppi B**

1. Nosta pyyhkijän varsi.

**!** **HUOMIO**

**Älä anna pyyhkijän pudota tuulilasille, sillä tuulilasi voi rikkoutua.**

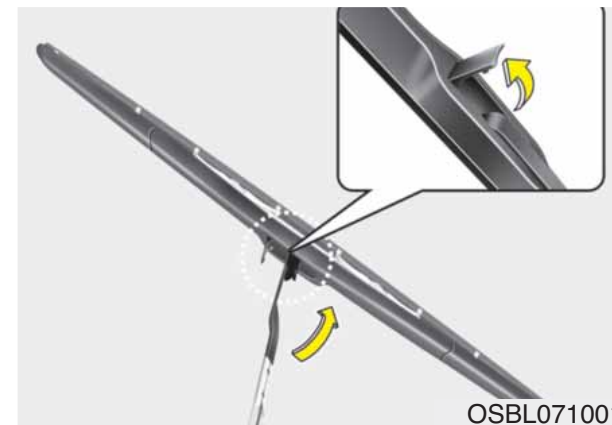

2. Käännä pyyhkijän lukitsinta. Nosta pyyhkijän lukitsin sitten ylös.

3. Paina lukitsinta (1) ja nosta pyyhkijän varsi (2) ylös.



OSBL071002

4. Laske pyyhkijän varsi (3) alas ja asenna uusi sulka asennuksen suhteen käänteisessä järjestyksessä.
5. Palauta pyyhkijän varsi tuulilasiin.

## Takalasin pyyhkijän sulka

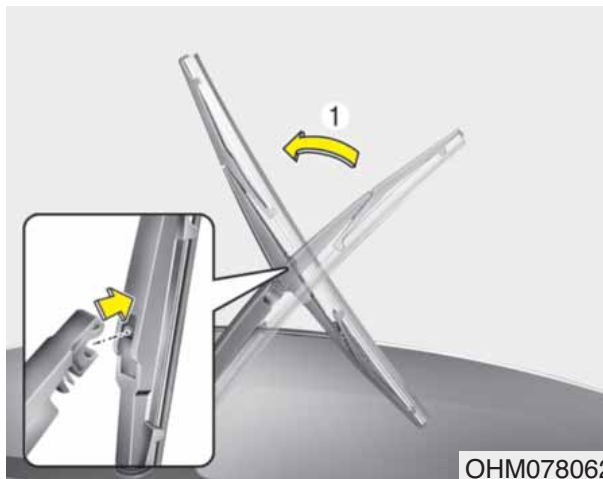

OHM078062

1. Nosta pyyhkijän vartta ja vedä sulka irti.



OHM078063

2. Asenna uusi sulka asettamalla sen keskiosa pyyhkijän varren aukkoon siten, että se lukittuu paikoilleen.
3. Varmista, että sulka on kiinnittynyt kunnolla yrittämällä vetää sitä kevyesti.

Estääksesi pyyhkijän varsien tai muiden osien vahingoittumisen, suosittelemme, että pyyhkijänsulat vaihdetaan valtuutetussa Kia-huollossa.



## AKKU

### Akun käyttöiän parantaminen

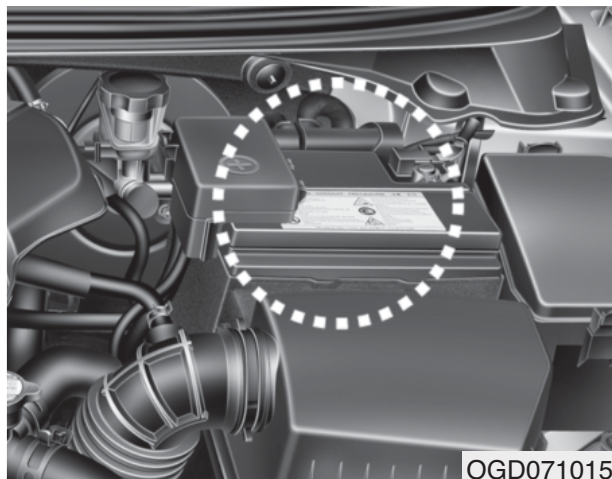

OGD071015

- Pidä akku hyvin kiinnittyneenä.
- Pidä akun kansi puhtaana ja kuivana.
- Pidä navat ja liittimet puhtaana, kiristettynä ja voideltuna akkurasvala.
- Huuhtelee roiskunut akkuneste välittömästi akun päältä veden ja soodan liuoksella.
- Jos autoa ei aiota käyttää pitkään aikaan, irrota akkukaapelit.

### VAROITUS - Akun vaarat



Lue ohjeet ja noudata niitä huolellisesti aina akkua käsitellessäsi.



Pidä sytytetyt savukkeet, avotulet ja kipinälähteet kaukana akusta.



Akkukenoissa on räjähdysherkkää vetykaasua, joka voi räjähtää syttyessään.



Pidä akut lasten ulottumattomissa, koska ne sisältävät hyvin syövyttävää RIKKIHAPPOA. Älä anna akkuhapon kulkeutua iholle, silmiin, vaatteisiin tai maalipinnalle.

(Jatkuu)

(Jatkuu)



Jos akkunestettä joutuu silmiin, huuhtelee silmiä puhtaalla vedellä vähintään 15 minuuttia ja ota heti yhteys lääkäriin. Jos akkunestettä joutuu iholle, pese altistuneet kohdat huolellisesti. Jos tunnet kipua tai polttavaa tunnetta, ota välittömästi yhteys lääkäriin.



Käytä suojalaseja, kun laitat akkua tai toimit sen lähellä. Huolehdi ilmanvaihdosta työskennellessäsi suljetuissa tiloissa.



Väärin hävitetty akku voi olla ympäristöllisesti ja terveydellisesti haitallinen. Hävitä paristo maan lain ja määräysten mukaisesti.

(Jatkuu)



(Jatkuu)



Akku sisältää lyijyä. Älä hävitä sitä käytön jälkeen. Pyydämme palauttamaan akun valtuutettuun Kia-huoltoon sen kierrättämiseksi.

- Kun nostat muovikuorista akkua, liiallinen koteloon kohdistuva paine saattaa johtaa akkuhapon vuotoon aiheuttaen henkilövahinkoja. Nosta akku erityisellä nostolaitteella tai pidä kätesi vastakkaisissa kumissa.
- Älä koskaan yritä ladata akkua, kun akkukaapelit ovat kiinni.
- Sähköinen sytytysjärjestelmä toimii korkealla jännitteellä. Älä koskaan koske näihin osiin moottorin käydessä tai virran ollessa päällä.

Jos et noudata yllä esitettyjä varoituksia, vakavia tai jopa hengenvaarallisia ruumiinvammoja voi seurata.

**⚠ HUOMIO**

*Jos käytät hyväksymättömiä sähkölaitteita, akku saattaa tyhjäntyä. Älä koskaan käytä hyväksymättömiä laitteita.*

**Akun kapasiteettitarra (ks. esimerkki)**

Esimerkki



OJD072039

\* Auton varsinainen akkutarra saattaa poiketa kuvan mukaisesta.

1. CMF60L-BCI : Kian mallinimi akulle
2. 12V : nimellisjännite
3. 60Ah(20HR) : nimelliskapasiteetti (ampeertunteina)
4. 92RC : nimellinen varastointikapasiteetti (minuutteina)
5. 550CCA : SAE:n mukaisen kylmätestin virta ampeereina
6. 440A : EN:n mukaisen kylmätestin virta ampeereina

## Akun lataaminen

Autossasi on kalsium-pohjainen, huoltovapaa akku.

- Jos akku on tyhjentynyt lyhyessä ajassa (esim. ajo- tai sisävalot ovat unohtuneet päälle), lataa sitä alhaisella virralla 10 tunnin ajan.
- Jos akku on tyhjentynyt vähitellen auton käytössä raskaan sähkökuormituksen johdosta, lataa sitä 20-30 A virralla 2 tunnin ajan.

### HUOMIO - ISG-järjestelmä

*Älä lataa ISG-järjestelmän akkua tavanomaisilla latureilla, sillä akku voi räjähtää tai rikkoutua korjauskelvottomaksi*

### VAROITUS - Akun lataaminen

**Kun lataat akkua, noudata seuraavia varotoimenpiteitä:**

- **Akku on irrotettava autosta ja asetettava hyvin ilmastoituun paikkaan.**
- **Älä päästä savukkeita, kipinä- tai avotulilähteitä akun lähelle.**
- **Valvo akkua sen latautuessa ja pysäytä lataus tai pienennä latausvirtaa, jos akku alkaa rajusti kaasuuntua (kiehua) tai jos akunesteen lämpötila ylittää 49 °C.**
- **Käytä suojalaseja, kun tarkastat akkua sen latauksen aikana.**

(Jatkuu)

(Jatkuu)

- **Irrota akku laturista seuraavassa järjestyksessä.**
  1. **Sammuta akkulaturin pääkytkin.**
  2. **Irrota negatiivinen liitin akun negatiivisesta navasta.**
  3. **Irrota positiivinen liitin akun positiivisesta navasta.**
- **Ennen kuin aloitat huoltotoimenpiteitä tai akun lataamista, kytke kaikki sähkölaitteet pois päältä ja sammuta moottori.**
- **Akun irrotuksessa negatiivinen kaapeli on irrotettava ensin ja asennuksessa se on kiinnitettävä viimeisenä.**

## **Kohteiden ohjelmoiminen uudelleen**

Jotkut laitteet on ohjelmoitava uudelleen toimintaan akun tyhjentymisen tai irrottamisen jälkeen.

- Ikkunan automaattinen avaus-/sulkutoiminto (ks. luku 4)
- Kattoluukku (ks. luku 4)
- Ajotietokone (ks. luku 4)
- Ilmastointijärjestelmä (ks. luku 4)
- Äänentoisto (ks. luku 4)

## RENKAAT JA VANTEET

### Renkaiden huolenpito

Renkaat on pidettävä suositelluissa rengaspaineissa, niiden kuormarajoituksia ei saa ylittää ja auton paino- ja kauman on oltava määräysten mukainen, jotta renkaiden ikä, turvallisuus ja polttoainetalous säilyisivät hyvinä.

### Suosittelut rengaspaineet kylminä

Kaikki rengaspaineet (mukaan lukien vararengas) tulee tarkastaa renkaiden ollessa kylminä. Kylmillä renkaila tarkoitetaan, että autolla ei ole ajettu vähintään 3 tuntiin tai sillä on ajettu alle 1,6 km.

Suositteluja paineita tulee ylläpitää, jotta saavutettaisiin mahdollisimman hyvä ajomukavuus ja ajettavuus sekä mahdollisimman alhainen renkaiden kuluminen.

Suosittelut rengaspaineet löydät luvun 8 kappaleesta ”Renkaat ja vanteet”.

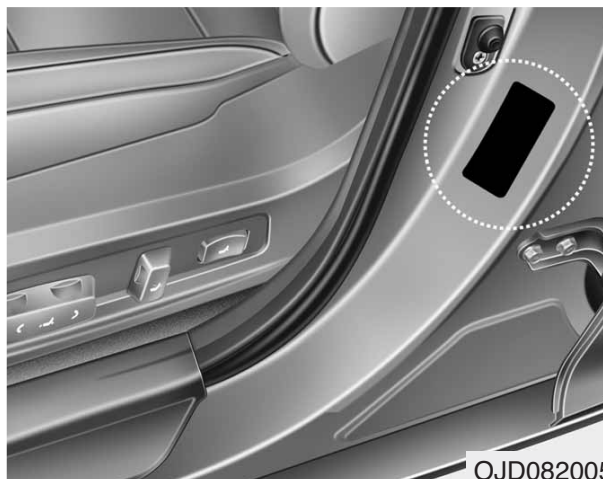

Kaikki tekniset tiedot (koot ja paineet) löydät autoon kiinnitetystä tarrasta.

### **VAROITUS - Vajaa rengaspaine**

**Liiallinen paineen putoaminen (0,7 baria tai enemmän) voi johtaa voimakkaaseen lämmön muodostumiseen. Seurauksena voi olla renkaan irtoaminen vanteelta, pintakuvioinnin vahingoittuminen tai muu rengasvahinko, joka voi johtaa auton hallinnan menettämiseen, josta voi seurata vakavia tai hengenvaarallisia vammoja. Tämä riski on suurempi helteillä ja ajettaessa jatkuvasti kovalla nopeudella.**

### **! HUOMIO**

- *Liian alhainen paine aiheuttaa myös liiallista kulumista, huonoa ajettavuutta ja heikentynyttä polttoainetaloutta. Vannerikot ovat myös mahdollisia. Pidä aina oikeat rengaspaineet. Jos rengas vaatii jatkuvaa täyttöä, suosittelemme tarkastuttamaan järjestelmän valtuutetussa Kia-huollossa.*
- *Liiallinen täyttäminen aiheuttaa ajossa värinää ja liiallista renkaan kulutuspinnan keski-osan kulumista sekä lisää liikenneonnettomuuksien riskiä.*

### HUOMIO

- *Normaalisti lämpimät renkaat ylittävät suositellut rengaspaineet noin 0,3-0,4 barilla. Älä päästä ilmaa lämpimistä renkaista säätääksesi renkaiden painetta. Muuten renkaista tulee alipaineiset.*
- *Varmista, että kiinnitöt täyttöventtiilien korkit. Jos venttiilikorkkia ei ole kiinnitetty, likaa tai kosteutta saattaa kulkeutua venttiilin sisään aiheuttaen ilmavuotoa. Jos venttiilikorkki on kadonnut, asenna uusi mahdollisimman pian.*

### VAROITUS - Renkaan täyttäminen

**Liiallinen tai liian vähäinen täyttäminen lyhentää renkaan käyttöikää, huonontaa auton käyttötäytymistä ja voi johtaa renkaan odottamattomaan rikkoutumiseen. Tästä voi seurata auton hallinnan menetys ja mahdollisia henkilövahinkoja.**

### HUOMIO - Rengaspaine

*Huomioi aina seuraavat ohjeet:*

- *Tarkasta rengaspaineet, kun renkaat ovat kylmät (kun auto on ollut pysäköitynä vähintään 3 tuntia tai sillä ei ole ajettu yli 1,6 km käynnistämisestä).*
- *Tarkasta vararenkaan paine aina, kun tarkastat muiden renkaiden paineet.*
- *Älä koskaan ylikuormita autoasi. Varo, ettet ylikuormita autosi tavaratelinettä, mikäli sellainen on varusteena.*
- *Vanhat, kuluneet renkaat ovat turvallisuusriski. Jos kulutus-pinta on kulunut epätasaisesti tai renkaasi ovat vahingoittuneet, vaihda ne uusiin.*

### Rengaspaineiden tarkastaminen

Tarkasta renkaasi kerran kuussa tai useammin.

Tarkasta myös vararenkaan rengaspaine.

#### *Tarkastaminen*

Käytä hyvälaatuista mittaria rengaspaineiden tarkastamiseen. Et kykene näkemään oikeaa rengaspainetta ai-noastaan katsomalla renkaita. Vyörenkaat saattavat näyttää hyväpaineisilta, vaikka niiden paine olisi alhainen.

Tarkasta rengaspaineet, kun renkaat ovat kylmät. Renkaat ovat kylmät, kun auto on seissyt vähintään 3 tuntia tai sillä ei ole ajettu yli 1,5 km.

Poista venttiilikorkki renkaan venttiin päästä. Paina painemittari tiukasti kiinni venttiin saadaksesi tarkan lukeman. Jos kylmän renkaan paine on suositellun paineen mukainen sopivalla kuormalla, täyttäminen ei ole tarpeen. Jos paine on alhainen, lisää ilmaa, kunnes saavutat suositellun lukeman.

Jos täytät rengasta liikaa, päästä ilmaa painamalla renkaan venttiin keskiosan metallista pinnaa. Tarkasta rengaspaine uudelleen painemittarilla. Muista kiinnittää venttiilikorkit takaisin venttiilien päihin. Ne estävät lian ja kosteuden aiheuttamat ilma- vuodot.

### VAROITUS

- **Tarkasta rengaspaineet, renkaiden kulumisen ja mahdolliset rengasvahingot säännöllisesti. Käytä aina rengaspainemittaria.**
- **Ali- tai ylipaineiset renkaat kulumat epätasaisesti aiheuttaen huonontunutta ajettavuutta ja voivat johtaa auton hallinnan menettämiseen tai äkkinäiseen rengasrikkoon. Seurauksena voi olla onnettomuuksia ja loukkaantumisia – jopa hengenvaarallisia. Suositellut rengaspaineet kylmille renkaille voit löytää tästä käyttöohjekirjasta tai kuljettajan sivun keskipilarissa olevasta rengastarrasta.**
- **Kuluneet renkaat ovat turvallisuusriski. Vaihda renkaat uusiin, jos ne ovat kuluneet epätasaisesti tai liikaa tai ne ovat vahingoittuneet.**
- **Muista tarkastaa vararenkaan paine. KIA suosittelee, että tarkastat varapyörän aina, kun tarkastat auton muiden renkaiden paineita.**

### Renkaan kiertovaihto

Tasoittaaksesi kulumista, on suositeltua kiertovaihtaa renkaita 12 000 km:n välein tai aikaisemmin, jos epätasaisista kulumista voidaan havaita.

Kiertovaihdon yhteydessä tarkasta renkaiden oikea tasapainotus.

Kun kiertovaihdat renkaita, tarkasta ne epätasaisista kulumisista ja vaurioista. Epätavallinen kulumisen johdettu usein vääristä rengaspaineista, virheellisistä pyöräkulmista, tasapainottomista pyöristä, äkkijarrutuksista tai kovasta kaarreajosta. Etsi kolhua tai pullistumia renkaan kulutuspinnoilta tai sivulta. Jos löydät näitä, vaihda rengas uuteen. Vaihda rengas, jos kangasta tai kudosta on näkyvissä. Kiertovaihdon jälkeen varmista etu- ja takarenkaiden oikeat rengaspaineet ja tarkasta pulttien kireys.

Ks. "Renkaat ja vanteet" luvussa 8.

■ Täysikokoisella varapyörällä (mikäli varusteena)

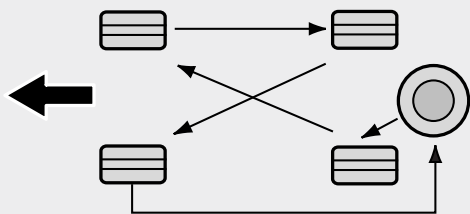

S2BLA790

■ Ilman varapyörää

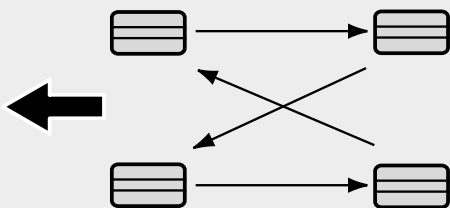

S2BLA790A

■ Suunnatut renkaat (mikäli varusteena)

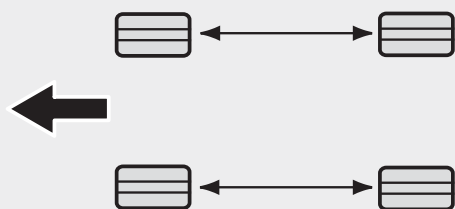

CBGQ0707A

*Levyjarrujen jarrupalojen kuluneisuus tulee tarkastaa aina kiertovaihtojen yhteydessä.*

## \* HUOMAUTUS

**Kiertovaihda epäsymmetrisesti kuvioidut renkaat ainoastaan edestä taakse, älä oikealta vasemmalle.**

### ⚠ VAROITUS

- Älä käytä pienikokoista varapyörää pyörän kiertovaihdossa.
- Älä sekoita missään tapauksessa keskenään vyö- ja ristikudosrenkaita. Tämä voi aiheuttaa auton epätavallista käyttäytymistä, joka voi johtaa ainevahinkoihin tai vakaviin ja jopa hengenvaarallisiin loukkautumisiin.

## Pyöränkulmat ja renkaan tasa-painotus

Autosi vanteet ovat huolellisesti suunnatut ja tasapainotetut tehtaalla, jotta renkaiden kulutuskestävyys ja suorituskyky olisi mahdollisimman hyvä.

Useimmiten pyöränkulmia ei tarvitse säätää uudelleen. Kuitenkin jos epätasaista renkaan kulumista ilmenee tai auto puoltaa suuntaan tai toiseen, pyöränkulmien säätö saattaa olla tarpeen.

Jos havaitset värinää ajaessasi tasaisella tiellä, vanteidesi tasapainotus on ehkä suoritettava uudelleen.

### ⚠ HUOMIO

**Vääränlaiset vannepainot voivat vahingoittaa auton alumiinivanteita. Käytä hyväksytyjä vannepainoja.**



## Renkaan vaihtaminen



Jos rengas on kulunut tasaisesti, kulumisilmaisoin ilmestyy yhtenäisenä nauhana kulutuspinnan poikki. Tämä näyttää, että renkaassa on jäljellä alle 1,6 mm kulutus pintaa. Kun näin tapahtuu, vaihda rengas uuteen.

Älä odota, että nauha ilmestyy koko kulutuspinnan poikki ennen renkaan vaihtamista.

### **VAROITUS** - Renkaiden vaihtaminen

- Kuluneilla renkailla ajaminen on hyvin vaarallista ja heikentää jarrujen tehoa, ohjauksen tarkkuutta ja renkaiden pitoa.
- Ajoneuvosi on varustettu renkailla, jotka tarjoavat turvalliset ajo-ominaisuudet ja hyvän hallittavuuden. Älä käytä renkaita tai vanteita, jotka ovat muunkokoisia tai -tyyppisiä, kuin alkuperäisesti ajoneuvon asennetut. Nämä voivat vaikuttaa ajoneuvon turvallisuuteen ja suorituskykyyn, josta voi seurata ohjausvirhe tai nurinajo, joka voi johtaa vakavaan loukkaantumiseen. Kun vaihdat renkaat uusiin, varmista, että asennat renkaat ja vanteet, jotka ovat samankokoiset ja -tyyppiset ja joissa on sama kuvio, valmistaja ja kantavuus.

(Jatkuu)

(Jatkuu)

- Muuntyyppisten tai -kokoisten renkaiden käyttäminen voi vaikuttaa voimakkaasti ajo-ominaisuuksiin, käsittelyyn, maavaraan, jarrutusmatkaan, renkaan tai lumiketjujen liikkumavaraan ja nopeusmittarin luotettavuuteen.
- Paras käytäntö on vaihtaa kaikki neljä rengasta samanaikaisesti. Jos tämä ei ole mahdollista tai tarpeen, vaihda renkaat pareittain joko eteen tai taakse. Ainoastaan yhden renkaan vaihtaminen voi vaikuttaa merkittävästi ajoneuvon käyttäytymiseen.
- ABS:n toiminta perustuu pyörien nopeuksien vertailuun. Renkaan koko voi vaikuttaa pyörän nopeuteen. Kun vaihdat renkaita, kaikkien neljän renkaan on oltava samaa kokoa kuin auton alkuperäisrenkaat. Erikokoisten renkaiden käyttäminen voi aiheuttaa ABS- ja ESC-järjestelmän epäsäännöllistä toimivuutta.

## ***Pienen varapyörän vaihtaminen (mikäli varusteena)***

Pienellä vararenkaalla on lyhyempi käyttöikä kuin normaalikokoisella renkaalla. Vaihda se, kun näet kulumisilmaisimen palkit renkaan kulutuspinnaalla. Pienen vararenkaan on oltava samankokoinen ja -laatuinen kuin alkuperäinen ja se tulisi asentaa samalle pienellä varapyörän vanteelle. Pientä vararengasta ei ole tarkoitettu asennettavaksi normaalikokoiselle vanteelle, eikä pienellä varapyörän vannetta ole suunniteltu normaalikokoisen renkaan asentamiselle.

## **Vanteen vaihtaminen**

Jos jostain syystä vaihdat metalliset vanteet, varmista, että uudet vanteet ovat läpimitaltaan, leveydeltään ja vanteen keskiösyvyydeltään samalaiset kuin alkuperäiset tehdasvanteet.

### **⚠ VAROITUS**

**Pyörä, joka ei ole oikean kokoinen, voi vaikuttaa heikentävästi vanteen/renkaan ja laakerin käyttöikään, jarrutus- ja pysähtymiskykyyn, ajo-ominaisuuksiin, maavaraan, renkaan ja lokasuojan väliseen etäisyyteen, lumiketjun liikkumavaraan, nopeus- ja matkamittarin kalibrointiin, ajovalojen korkeussäätöön ja puskurin korkeuteen.**

## **Renkaan pito**

Renkaan pito saattaa heikentyä kulu-neilla tai vääräpaineisilla renkailla ajettaessa tai liukkaisten olosuhteiden vallitessa. Renkaat tulisi vaihtaa, kun kulumisilmaisimet ilmestyvät kulutuspinnaalle. Pientääksesi ajoneuvon hallinnan menettämisen riskiä, aja aina hiljempaa, kun tiellä on vettä, lunta tai jäätä.

## **Renkaan huolto**

Oikean rengaspaineen lisäksi virheettömät pyöränkulmat auttavat ehkäisemään renkaan kulumista. Jos havaitset epätasaista renkaan kulumista, tarkastuta pyöränkulmat huollossa.

Jos aiot vaihtaa uudet renkaat, varmista niiden tasapainotus. Tämä parantaa ajomukavuutta ja renkaan kulutuskestävyyttä. Lisäksi rengas tulisi aina tasapainottaa uudelleen, jos se poistetaan vanteelta.

## Renkaan sivupinnan merkinnät

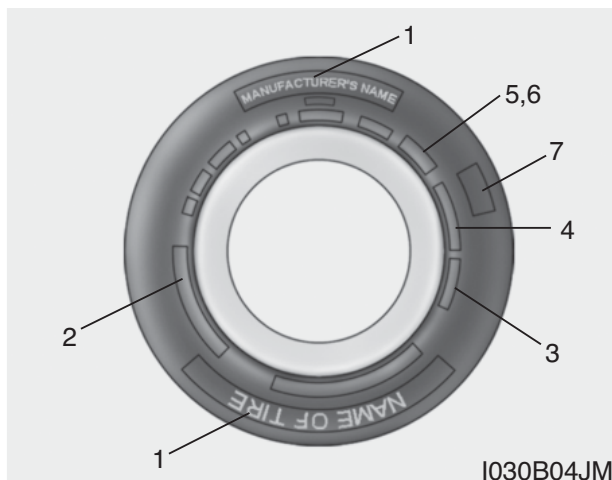

Näiden tietojen avulla rengas voidaan tunnistaa ja siitä saadaan selville renkaan keskeiset ominaisuudet sekä turvastandardin mukainen valmistenumero (TIN). Valmistenumeron avulla rengas voidaan tunnistaa mahdollisen takaisinkutsun varalta.

### 1. Valmistajan tai tuotteen nimi

Tästä ilmenee renkaan valmistajan tai tuotteen nimi.

### 2. Renkaan kokomerkintä

Renkaan sivuun on merkitty renkaan kokomerkinnot. Tarvitset tätä tietoa, kun valitset autoosi uusia renkaita. Seuraavassa opastetaan, mitä renkaan kokomerkinnot kirjaimet ja numerot tarkoittavat.

Esimerkki renkaan kokomerkinnotästä: (Nämä numerot ovat ainoastaan esimerkkinä, kokomerkintä saattaa vaihdella ajoneuvosta riippuen).

**195/65R15 91H**

P - Soveltuva ajoneuvotyyppi ("P"-merkinnällä varustetut renkaat on tarkoitettu käytettäväksi henkilöautoissa tai kevyissä kuorma-autoissa; kuitenkin kaikissa renkaissa ei ole tätä merkintää).

195 - Renkaan leveys millimetreinä.

65 - Profiilisuhde. Renkaan korkeuden osuus prosentteina leveydestä.

R - Renkaan valmistuskoodi (vyören-gas).

15 - Vanteen halkaisija tuumina.

91 - Kantavuusindeksi. Koodi, joka on yhteydessä suurimpaan kuorma-amaan, jonka rengas kykenee kantamaan.

H - Nopeusluokka. Katso tämän osion nopeusluokitustaulukko saadaksesi lisätietoa.

### Vanteen kokomerkinnot

Vanteissa on myös tärkeitä merkintöjä, joita tarvitset aina vanteita vaihtaessasi. Seuraavassa opastetaan, mitä vanteen kokomerkinnot kirjaimet ja numerot tarkoittavat.

Esimerkki vanteen kokomerkinnotästä:

**6.0JX15**

6.0 - Vanteen leveys tuumina.

J - Vanteen muotomerkintä.

15 - Vanteen halkaisija tuumina.

### Renkaan nopeusluokat

Alla oleva taulukko erittelee erilaisia, nykyisin käytössä olevia henkilöauto-renkaiden nopeusluokkia. Nopeusluokka on osa renkaan sivussa olevaa kokomerkintää. Tämä merkintä viittaa kyseisen renkaan suurimpaan suunniteltuun turvalliseen käyttönopeuteen.

Nopeusluokan tunnus	Huippunopeus
S	180 km/h
T	190 km/h
H	210 km/h
V	240 km/h
Z	Yli 240 km/h

### 3. Renkaan iän tarkastaminen (TIN : valmistenumero)

Valmistuspäivän mukaan yli 6 vuotta vanhojen renkaiden suorituskyky ja kestävyys heikkenevät luonnollisesti iän mukana (myös käyttämättömät vararengaat). Tämän vuoksi renkaat (mukaan lukien vararengas) tulisi vaihtaa uusiin. Voit löytää valmistuspäivämäärän renkaan sivun (mahdollisesti sisäpuolelta) DOT-merkinnästä. Renkaan DOT-merkintä sisältää numerosarjan, jossa on sekä numeroita että kirjaimia. Valmistuspäivämäärä selviää neljästä viimeisestä DOT-merkinnän numerosta.

#### DOT : XXXX XXXX OOOO

DOT-merkinnän alkuosa tarkoittaa tehtaan koodinumeroa, renkaan kokoa ja kulutuspinnan kuviointia. Neljä viimeistä numeroa osoittaa valmistusviikon ja -vuoden.

Esimerkiksi:

DOT XXXX XXXX 1613 -merkinnän mukaan rengas on valmistettu 16. viikolla vuonna 2013.

### VAROITUS - Renkaan ikä

**Renkaiden toiminta heikkenee ajan myötä, vaikka niitä ei edes käytettäisi. Riippumatta jäljellä olevasta kulutuspinnoista on yleisesti suositeltavaa, että renkaat vaihdetaan 6 vuoden normaalikäytön jälkeen. Helteiden aiheuttama lämmön nousu tai jatkuva auton kuormittaminen voi kiihdyttää ikääntymistä. Näiden varoitusten noudattamatta jättäminen voi aiheuttaa äkillisiä rengasriikkoja, jotka voivat johtaa hallinnan menettämisiin ja vakaviin onnettomuuksiin, joihin voi liittyä vakavia tai hengenvaarallisia loukkaantumisia.**

#### **4. Renkaan kerrosrakenne ja materiaali**

Kumipäällysteisten kudosterosten määrä renkaassa. Rengasvalmistajan on myös ilmoitettava renkaassa käytetyt materiaalit, kuten teräs, nailon, polyesteri yms. Kirjain ”R” tarkoittaa vyörengasrakennetta, kirjain ”D” vinokerrosrakennetta ja kirjain ”B” vinoa vyörengasrakennetta.

#### **5. Suurin sallittu rengaspaine**

Tämä luku kertoo suurimman ilmanpaineen, joka renkaaseen voidaan laittaa. Älä ylitä suurimpia sallittuja rengaspaineita. Katso rengas- ja kuormatietojen tarrasta suositellut rengaspaineet.

#### **6. Suurin kantavuusluokka**

Tämä luku kertoo suurimman kantavuuden kilogrammoina, jonka rengas kykenee kantamaan. Kun vaihdat auton renkaat, käytä aina renkaita, joilla on samat kantavuusluokitukset kuin alkuperäisillä renkailla.

#### **7. Yhdenmukainen renkaan laatu- luokitus**

Laatuluokitukset voidaan löytää renkaan sivulta (mikäli on).

Esimerkiksi:

TREADWEAR 200

TRACTION AA

TEMPERATURE A

#### **Tread wear - kulutuspinnan kestävyys**

Kulutuspinnan kestävyysarvo vertailuarvo renkaan kulumiselle, joka on testattu valvotuissa olosuhteissa hyväksytyillä testiradalla. Esimerkiksi, jos renkaan kestävyysarvo on 150, se on testiradalla 1,5 kertaa kestävämpi kuin kestävyysarvon 100 rengas.

Kuitenkin renkaiden suhteellinen suorituskyky riippuu varsinaisista käyttöolosuhteista. Ne saattavat poiketa merkittävästi testimallista ajotottumusten, huoltokäytäntöjen, tietyyppien ja ilmastojen vaihteluiden seurauksena.

Nämä arvot on merkitty henkilöauton renkaiden sivuun. Autoosi saatavilla olevien vakio- tai lisävarusterenkaiden arvot saattavat poiketa toisistaan.

## **Traction - Pito (AA, A, B ja C)**

Pitoarvot ovat suuruusjärjestyksessä: AA, A, B ja C. Nämä arvot kuvaavat renkaan kykyä pysähtyä märällä tiepäällysteellä, ja niiden mittaukset on suoritettu valvotuissa olosuhteissa määrätyillä asfaltti- ja betonipinnoilla. C:llä merkityssä renkaassa on huono pitokyky.

### **⚠ VAROITUS**

**Tämän auton renkaille myönnetyt pitoarvot pohjautuvat suoran ajon jarrutuskokeisiin, joihin ei sisälly kiihdytyksiä, kaarreajoa, vesiliirtoa tai maksimipidon testejä.**

## **Temperature - Lämpötila (A, B ja C)**

Lämpötila-arvoja ovat A (korkein), B ja C. Ne kuvaavat renkaan kykyä estää lämmön kehittymistä ja kykyä vapauttaa sitä. Mittaukset on suoritettu valvotuissa olosuhteissa määrätyillä sisälaboratorion testivanteella.

Jatkuvat korkeat lämpötilat voivat aiheuttaa renkaan materiaalin rappeutumista ja käyttöiän alenemista. Liian suuret lämpötilat voivat myös johtaa renkaan äkilliseen rikkoutumiseen. Arvot B ja A kuvaavat korkeampaa suorituskyykytasoa kuin lain vaatimat laboratorion testivanteella.

### **⚠ VAROITUS - Renkaan lämpötila**

**Tämän auton renkaille annetut lämpötila-arvot koskevat oikein täytettyjä ja kuormitettuja renkaita. Liiallinen nopeus, alhainen rengaspaine tai liiallinen kuormaus (yhteensä tai erikseen) voi lisätä lämmöntuottoa ja äkillisen rengasrikon riskiä. Tästä voi aiheutua auton hallinnan menettäminen ja vakavia tai jopa hengenvaarallisia loukkaantumisia.**



## SULAKKEET

### ■ Litteä sulake



Normaali



Palanut

### ■ Kasettisulake



Normaali



Palanut

### ■ Pitkä sulake



Normaali



Palanut

### ■ Akun napasulake

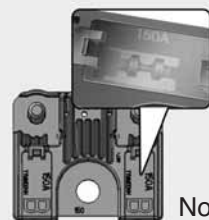

Normaali

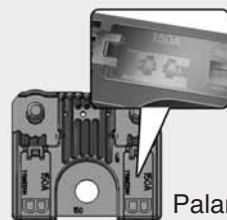

Palanut

ORB072110/ODM072020

Ajoneuvon sähköjärjestelmä on suojattu sulakkeiden avulla mahdollisen sähköisen ylikuormituksen aiheuttamilta vahingoilta.

Tässä ajoneuvossa on 3 (tai 4) sulakerasiaa, joista yksi sijaitsee kuljettajan kojelaudan sivussa ja muut moottoritilassa akun lähetyvillä.

Jos ajoneuvon valot, sähkölaitteet tai hallintanäppäimet tai -säätimet eivät toimi, tarkasta vastaavan piirin sulake. Jos sulake on palanut, sen sisällä oleva lankaelementti on katkennut.

Jos sähköjärjestelmät eivät toimi, tarkasta ensin kuljettajan puolen sulakerasia.

Korvaa aina palanut sulake samanarvoiseen.

Ennen palaneen sulakkeen vaihtamista, irrota negatiivinen akkukaapeli.

Jos tämäkin sulake palaa, on kyseessä sähköjärjestelmän toimintahäiriö. Vältä kyseisen järjestelmän käyttöä. Suosittelemme kääntymään valtuutetun Kia-huollon puoleen.

*Sulakkeita on kolmea eri tyyppiä: malliltaan litteä sulake on tarkoitettu alhaisille virroille, kasettimaiset ja pitkät sulakkeet on vastaavasti tarkoitettu suuremmille virroille.*

### ⚠ VAROITUS - Sulakkeen vaihtaminen

- Älä koskaan korvaa sulaketta millään muulla kuin toisella samanarvoisella sulakkeella.
- Suurempi sulake voi aiheuttaa vahinkoja ja jopa tulipaloja.
- Älä koskaan asenna johtoa tai alumiinikelaa oikean sulakkeen sijasta – edes tilapäisasennuksena. Tämä voi aiheuttaa laajamittaisia sähkövahinkoja ja mahdollisen tulipalon.

### ⚠ HUOMIO

*Älä koskaan käytä ruuvitalttaa tai muuta metalliesinettä sulakkeen poistamiseen, koska se saattaa aiheuttaa oikosulun ja vahingoittaa järjestelmää.*

### \* HUOMAUTUS

Varsinainen sulakerasian tarra saattaa poiketa varusteena olevista sulakkeista.



**! HUOMIO**

- **Kun vaihdat palanutta sulaketta tai releitä uuteen varmista, että uusi sulake tai rele kiinnittyy tiukasti kiinnikkeisiin. Sulakkeen tai releen huolimaton kiinnittäminen voi aiheuttaa ajoneuvon johto- ja sähköjärjestelmiin vahinkoa ja jopa tulipalon.**
- **Älä irrota sulakkeita, releitä tai liittimiä, jotka on kiinnitetty ruuvein tai mutterein. Jos sulake, rele tai liitin ei ole kiinnitetty kokonaan, se saattaa aiheuttaa tulipalon. Jos ruuvilla tai mutterilla kiinnitetty sulake, rele tai liitin on palanut, suosittelemme käyntymään valtuutetun Kia-huollon puoleen.**
- **Älä kiinnitä mitään muita esineitä (esim. ruuvaria tai johtoja) kuin sulakkeita tai releitä niille tarkoitettuihin paikkoihin. Tämä voi aiheuttaa liitospintojen rikkoutumisen ja järjestelmän vahingoittumisen.**

**Sisätilan sulakerasian sulakkeen vaihtaminen**



1. Sammuta moottori ja kaikki muut laitteet.
2. Avaa sulakerasian kansi kojetaulun päästä.

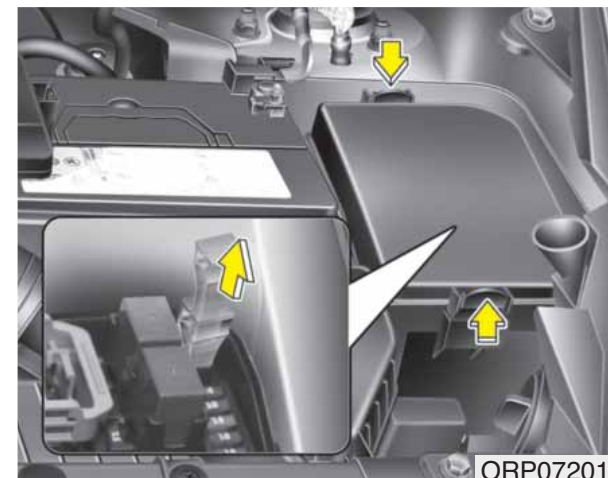

3. Vedä epäilty sulake irti. Käytä poistotyökalua, joka sijaitsee moottoritalan sulakerasiassa.
4. Tarkasta irrotettu sulake. Jos se on palanut, vaihda uuteen.
5. Paina uusi, samanarvoinen sulake paikoilleen varmistaen, että se asettuu tiukasti kiinnikkeisiin.

Jos se kiinnittyy heikosti, suosittelemme ottamaan yhteyden Kia-huoltoon.

*Jos sinulla ei ole varasulaketta, käytä samanarvoista sulaketta jostain muusta piiristä, jota sinun ei ehkä tarvitse käyttää, kuten savukkeensytyttimen sulaketta.*

*Jos ajo-, sumu-, seisonta-, sisävalot tai suuntavilkut eivät toimi ja polttimot eivät ole palaneet, suosittelemme kääntymään valtuutetun Kia-huollon puoleen.*

### Sulakekytkin (varastosulake)



Aseta sulakekytkin aina ON-asentoon.

Jos siirrät kytkimen OFF-asentoon, kauko-ohjain (tai smart key) ei ehkä toimi oikein ja laitteet, kuten äänentoisto ja digitaalikello on säädettävä uudelleen.

### ! HUOMIO

- **Aseta sulakekytkin aina ON-asentoon ennen kuin ajat autolla.**
- **Älä siirrä sulakekytkintä jatkuvasti. Sulake saattaa kulua loppuun.**

### \* HUOMAUTUS

Jos sinun pitää pysäköidä ajoneuvo 1 kuukautta pidemmäksi aikaa, siirrä sulakekytkin OFF-asentoon estääksesi akun tyhjentymisen.

## ***Moottoritilan sulakkeen vaihtaminen***

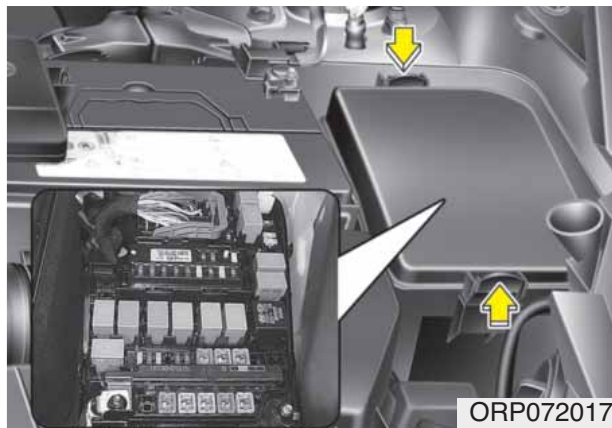

Vain Diesel

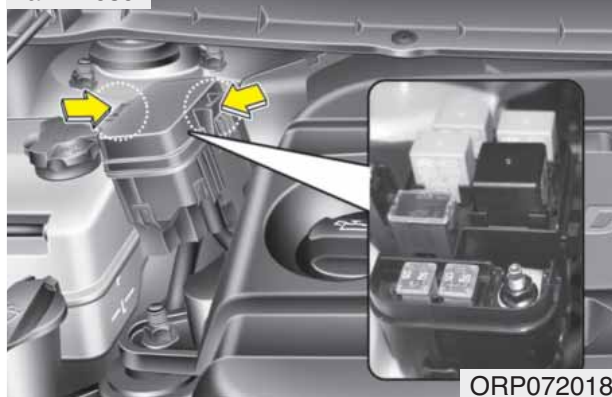

1. Sammuta moottori ja kaikki muut laitteet.
2. Poista sulakerasian kansi painamalla kielekettä ja nostamalla ylöspäin.

3. Tarkasta irrotettu sulake. Jos se on palanut, vaihda uuteen. Käytä moottoritilan sulakerasiassa sijaitsevaa sulaketyökälyä sulakkeen poistamiseen ja kiinnittämiseen.
4. Paina uusi, samanarvoinen sulake paikoilleen varmistaen, että se asetuu tiukasti kiinnikkeisiin. Jos se kiinnittyy heikosti, suosittelemme ottamaan yhteyden Kia-huoltoon.

### **⚠ HUOMIO**

***Moottoritilan sulakerasian tarkastamisen jälkeen kiinnitä sulakerasian kansi kunnolla kiinni. Jos näin ei toimita, sähköhäiriöitä saattaa ilmetä vesivuotojen aiheuttamana.***

## ***Pääsulake***

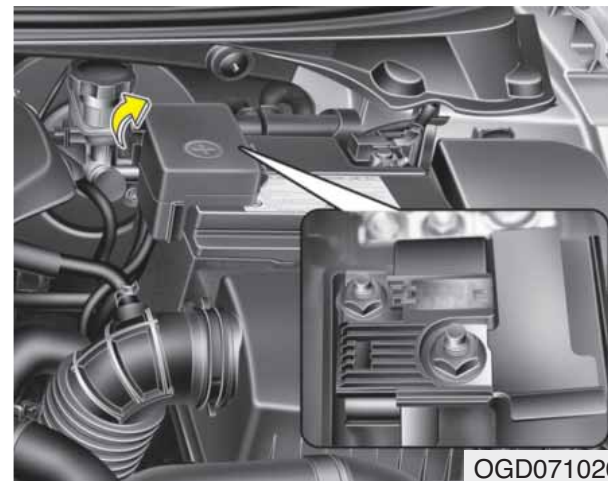

Jos pääsulake on palanut, on se irrotettava seuraavasti:

1. Sammuta moottori.
2. Irrota akun negatiivinen kaapeli.
3. Avaa mutterit yllä olevan kuvan mukaisesti.
4. Korvaa palanut sulake uudella samanarvoisella.
5. Suorita asennus käänteisessä järjestyksessä.

### Pitkä sulake

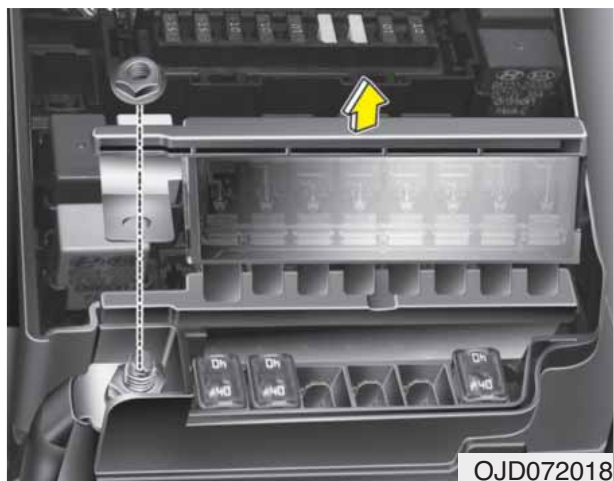

### \* HUOMAUTUS

Jos pitkä tai pääsulake on palanut, suosittelemme kääntymään valtuutetun Kia-huollon puoleen.

Jos pitkä sulake on palanut, on se irrotettava seuraavasti:

1. Sammuta moottori.
2. Irrota akun negatiivinen kaapeli.
3. Poista sulakerasia moottoritilan oikealta puolelta.
4. Avaa mutterit yllä olevan kuvan mukaisesti.
5. Korvaa palanut sulake uudella samanarvoisella.
6. Suorita asennus käänteisessä järjestyksessä.

**Sulake-/relerasian kuvaus**  
**Sisätilan sulaketaulukko**



Sulake-/relerasian sisältä löydät sulaketaulukon, josta ilmenee sulakkeen tai releen nimi ja koko.

**\* HUOMAUTUS**

Kaikki tämän käyttöoppaan sulakerasian kuvaukset eivät ehkä ole sovellettavissa autoosi. Tiedot ovat olleet tarkkoja painatushetkellä. Kun tarkastelet autoasi sulakerasiaa, noudata sen omaa sulaketaulukkoa.

**\* HUOMAUTUS**

Varsinainen sulakerasian tarra saattaa poiketa varusteena olevista sulakkeista.

	10A <sup>2</sup> SMART KEY	15A MULTIMEDIA	7.5A <sup>3</sup> MODULE	7.5A CLUSTER	7.5A <sup>1</sup>	7.5A
10A 	20A <sup>1</sup> SMART KEY	7.5A <sup>2</sup> MEMORY	10A 	10A 	15A 	7.5A <sup>4</sup> MODULE
7.5A <sup>2</sup> 	10A <sup>1</sup> MEMORY		7.5A <sup>1</sup> MODULE	20A <sup>1</sup> POWER OUTLET	10A <sup>6</sup> MODULE	15A 
25A LH 	10A 	20A <sup>3</sup> SPARE	7.5A <sup>5</sup> MODULE	7.5A <sup>7</sup> MODULE	15A 	15A <sup>1</sup> SPARE
15A RR 	25A AMP	20A 	20A FRT 	7.5A <sup>2</sup> MODULE	7.5A <sup>1</sup> 	15A 
	25A RH 	30A DRV 	10A RR 	20A 	30A <sup>2</sup> SPARE	
						P/NO:91941-A4530





USE THE DESIGNATED FUSE ONLY.  
 USE SOLO LOS FUSIBLES ESPECIFICADOS.

FUSE SWITCH







ИСПОЛЬЗУЙТЕ ТОЛЬКО  
 ПРЕДНАЗНАЧЕННЫЕ  
 ПРЕДОХРАНИТЕЛИ.

ORP072020

**Kojelauta (kuljettajanpuoleinen sulakerasia)**

Nro.	Sulakekoko	Tunnus	Sulakkeen nimi	Suojattu komponentti
1	30A		P/SEAT DRV	4-toiminen: kuljettajan ristiseläntuen kytkin 6-toiminen : Kuljettajan istuimen säätökytkin
2	25A		P/WDW RH	Oikean sähköikkunan rele, kuljettajan/matkustajan sähköikkunan turvatoiminnon yksikkö, oikean sähköisen takaikkunan turvatoiminnon yksikkö
3	25A		P/WDW LH	Vasemman sähköikkunan rele, kuljettajan/matkustajan sähköikkunan turvatoiminnon yksikkö, vasemman sähköisen takaikkunan turvatoiminnon yksikkö
4	20A		DR LOCK	Ovilukkojen lukituksen-/avauksen rele, turvalukituksen rele
5	15A	<b>SPARE</b>	SPARE	-
6	20A	<sup>1</sup> POWER OUTLET	POWER OUTLET 1	Savukkeensytytin, tavaratilan sähköpistoke
7	20A	<b>SPARE</b>	SPARE	-
8	7,5A	<sup>3</sup> MODULE	MODULE 3	Etuistuinelämmitin, ajovalojen korkeussäädön kytkin, navigointi, Amp (vahvistin), takaistuinelämmitin ECU, ajovalojen automaattisen korkeussäädön ECU, lämmittimen ohjausyksikkö
9	20A		S/HEATER FRT SEAT VENT	Kuljettajan/matkustajan istuinelämmitin yksikkö
10	10A	<sup>6</sup> MODULE	MODULE 6	A/V- ja navigointijärjestelmän keskusyksikkö (ilman ISG:tä), äänentoisto (ilman ISG:tä), DC-DC-muunnin (ISG:llä), digitaalikello, Smart Key -ohjausyksikkö, BCM, ulkopeilikytkin, ulkopeilit



Nro.	Sulakekoko	Tunnus	Sulakkeen nimi	Suojattu komponentti
11	7,5A	<sup>1</sup> 	A/CON1	Ilmastointijärjestelmän ionisaattori, ilmastoinnin ohjausyksikkö, puhaltimen rele, PTC-rele
12	7,5A	<sup>5</sup> MODULE	MODULE 5	ICM-relerasia (ajovalojen pesulaitteen rele), taskulamppu, kuljettajan ja etumatkustajan istuinlämmittimien yksiköt
13	10A		HTD MIRR	Kuljettajan/matkustajan ulkopeili, ECU, ilmastoinnin ohjausyksikkö
14	10A		INTERIOR LAMP	Hansikaslokeron valo, tavaratilan valo, ehostospeilit (oik./vas.), sisävalo, kattokonsolin valo, oven varoituskytkin, jalkatilan valo (vas./oik.), taskulamppu
15	10A	<sup>2</sup> SMART KEY	SMART KEY 2	Käynnistykseneston yksikkö, Start/Stop-painikkeen kytkin
16	20A		SUNROOF	Panorama-kattoluukku
17	7,5A	<sup>1</sup> MODULE	MODULE 1	Sähköisen seisontajarrun yksikkö, peruutustutkan anturi, pysäköintiavustimen ohjausyksikkö, kojelaudan katkaisijapaneeli, peruutustutkan merkkiääni, rengaspaineiden valvontajärjestelmä
18	15A		HTD STRG	Ohjauspyörän lämmitin
19	10A	<sup>E</sup> 	ECU	Käynnistykseneston Smart Key -ohjausyksikkö, ECU, nopeusanturi
20	15A		WIPER	Tuulilasin pyyhkijän moottori, takalasin pyyhkijän moottori, takalasin pyyhkijän rele



Nro.	Sulakekoko	Tunnus	Sulakkeen nimi	Suojattu komponentti
21	7,5A	<sup>2</sup> MEMORY	MEMORY 2	RF-vastaanotin
22	10A	<sup>1</sup> MEMORY	MEMORY 1	Mittaristo, rengaspaineiden valvontajärjestelmän yksikkö, BCM, ilmastoinnin ohjausyksikkö, ICM-relerasia (ulkopeilien taittoiminnon rele), virtalukon valaistus ja oven varoituskytkin, digitaalikello, Data-liitin, merkkiääni
23	7,5A	CLUSTER	CLUSTER	Mittaristo, DC-DC-muunnin (ISG:llä)
24	7,5A	 <sup>1</sup>	POWER STEERING	EPS-yksikkö
25	30A	SPARE	SPARE	-
26	7,5A		START	Käynnistysrele, ECU, virtalukon kytkin, vaihdealueen kytkin, TCU, Smart Key -ohjausyksikkö
27	15A	MULTI MEDIA	MULTI MEDIA	A/V- ja navigoinnin keskusyksikkö (ilman ISG:tä), äänentoisto (ilman ISG:tä), DC-DC-muunnin (ISG:llä), digitaalikello
28	20A	SPARE	SPARE	-
29	20A	<sup>1</sup> SMART KEY	SMART KEY 1	Smart Key -ohjausyksikkö
30	15A		A/BAG	SRS-ohjausyksikkö

Nro.	Sulakekoko	Tunnus	Sulakkeen nimi	Suojattu komponentti
31	7,5A	<sup>2</sup> MODULE	MODULE 2	Takaistuimen lämmittimen kytkin, ICM-rasia (Fold'g rele), automaattivaihteiston valitsinvivun solenoidi, ICM-rasia (suuntavilkun merkkiääni)
32	7,5A	<sup>4</sup> MODULE	MODULE 4	Korielektronikan ohjausyksikkö (BCM)
33	7,5A	<sup>7</sup> MODULE	MODULE 7	Korielektronikan ohjausyksikkö (BCM), Smart Key -ohjausyksikkö
34	15A		TCU	M/T: F35 (peruutusvalo); A/T: vaihtealueen kytkin, TCM (D4HB)
35	10A		ABS	ESC-ohjausyksikkö, ABS-ohjausyksikkö
36	7,5A	<sup>2</sup> 	A/CON 2	Ilmastoinnin ohjausyksikkö
37	15A	<sup>RR</sup> 	S/HEATER RR	Takaistuimen lämmitin (vas./oik.)
38	25A	AMP	AMP	AMP (vahvistin), DC-DC-muunnin (ISG:llä)
39	10A	<sup>RR</sup> 	FOG LAMP RR	ICM-relerasia (takasumuvalon rele)

**Moottoritilan sulakerasia  
(ainoastaan bensiinimoottorit)**

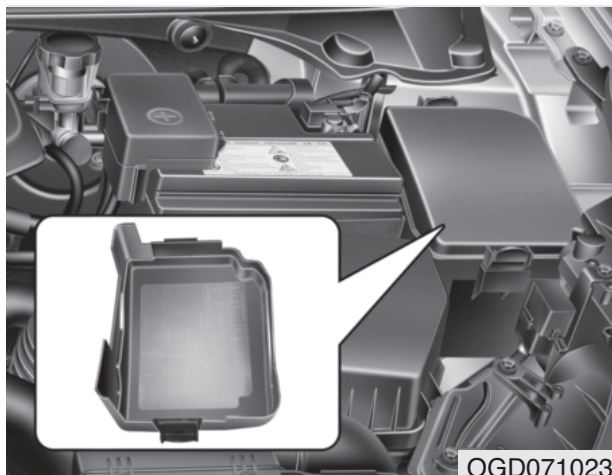

**\* HUOMAUTUS**

Varsinainen sulakerasian tarra saattaa poiketa varusteena olevista sulakkeista.

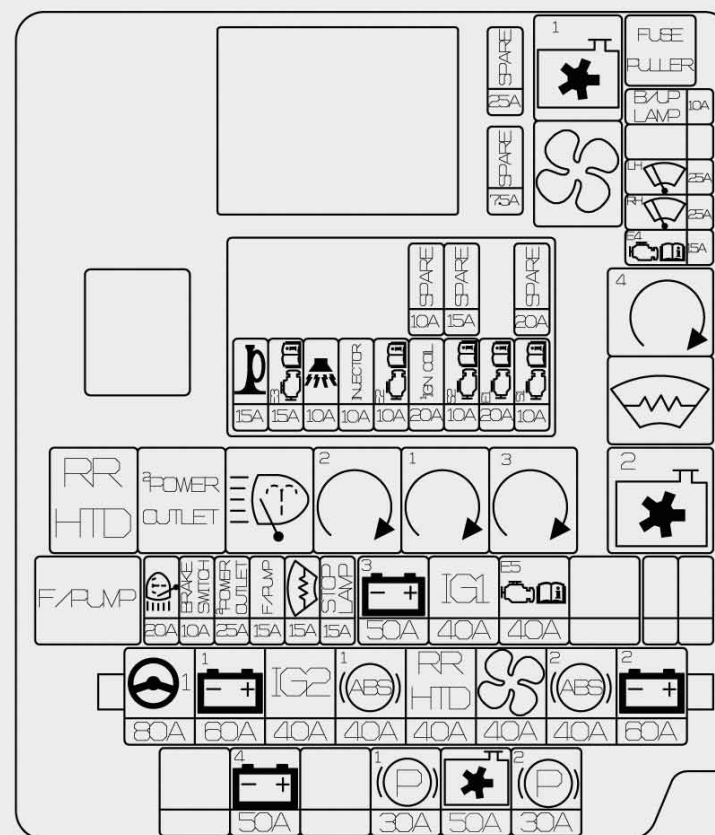

USE THE DESIGNATED FUSE AND RELAY ONLY 91941-A4040  
 ИСПОЛЬЗУЙТЕ ТОЛЬКО ПРЕДНАЗНАЧЕННЫЕ ПРЕДОХРАНИТЕЛИ И РЕЛЕ  
 USE SOLO LOS FUSIBLES Y RELEVADORES ESPECIFICADOS

ORP072022

**Moottoritilan sulakerasia  
(ainoastaan dieselmoottorit)**

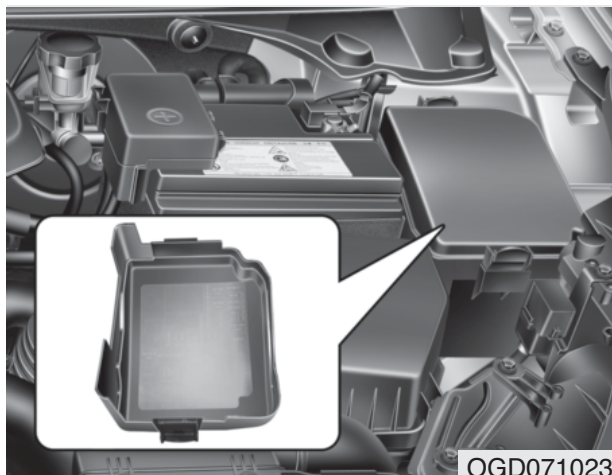





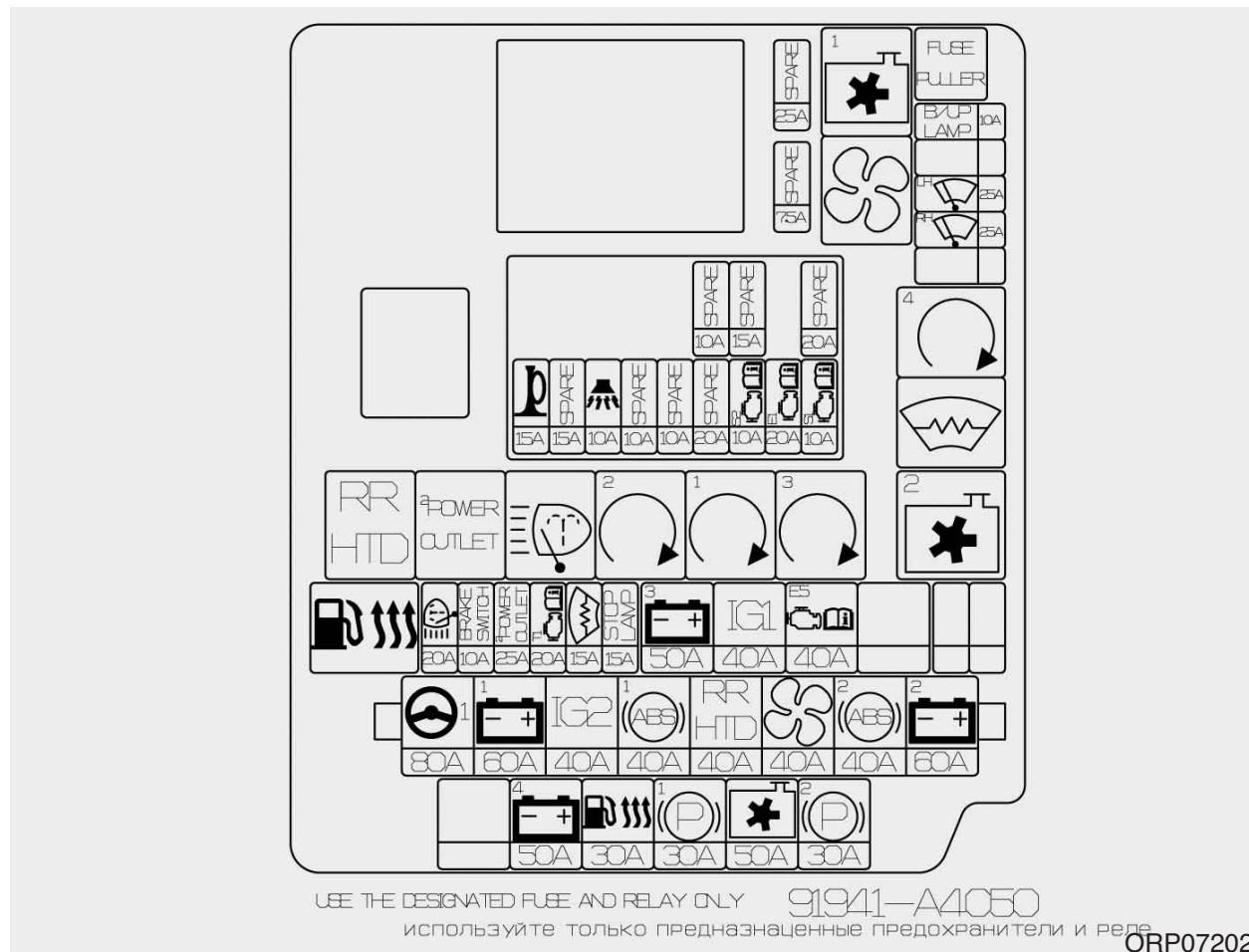











**\* HUOMAUTUS**



Varsinainen sulakerasian tarra saat-  
taa poiketa varusteena olevista sul-  
lakkeista.









### Moottoritilan pääsulakerasia (ainoastaan bensiinimoottorit)

Sulake	Sulakekoko	Tunnus	Sulakkeen nimi	Suojattu komponentti
PITKÄ SULAKE	80A	 <sup>1</sup>	MDPS	MDPS-yksikkö
	60A	<sup>1</sup> 	IP_B+1	Sisätilan sulakerasia, oikea istuinlämmitin, Smart Key (1,2), sähköinen ikkunannostin (oik./vas.), IPS-1/Arisu-1 (oikea lähivalo, oikea kaukovalo, suuntavilkku oikea etu/taka), IPS-2 (katkaisijoiden merkkivalot), IPS-4 (päivävalo vas./oik.), IPS-3 (etusumuvalo oik./vas.)
	40A	<sup>1</sup> 	ABS_1	ESC-ohjausyksikkö, ABS-ohjausyksikkö
	40A	<sup>2</sup> 	ABS_2	ESC-ohjausyksikkö, ABS-ohjausyksikkö, moottoritilan testipistoke
	40A	<b>IG2</b>	IGN_2	Ilman smart key:tä: Virtalukko, käynnistysrele, käynnistinsulake nro: 26 Smart Key:llä : IG2-rele, käynnistysrele, IG2 sulakenumerot: 11, 12, 18, 20, 35
	60A	<sup>2</sup> 	IP_B+2	Sisätilan sulakerasia, kuljettajan sähkösäätöinen istuin, vapaa3, oikea takasumuvalo, IPS-5/Arisu-2 (vasen lähivalo, vasen kaukovalo, vasen suuntavilkku etu/taka), IPS-6 (EXT takavalon vas./oik.), IPS-7 (staattinen kaarreajovalo, vas.), IPS-8 (staattinen kaarreajovalo, oik.)
	40A	<b>RR HTD</b>	RR HTD	Takalasinlämmittimen rele, takalasin lämmitin, ulkopeilien lämmitin
	40A		BLOWER	Puhaltimen moottori ja rele
SULAKE	40A	<b>IG1</b>	IG1	Ilman smart key:tä: Virtalukko Smart key:llä: IG1-rele, ACC-rele, SISÄTILAN SULAKERASIA (ACC-sulakenro: 6,10 IG1-sulakenro: 8,17,19, 23, 24, 31, 33, 36, 37)
	30A	<sup>1</sup> 	EPB_1	Sähköisen seisontajarrun yksikkö







Sulake	Sulakekoko	Tunnus	Sulakkeen nimi	Suojattu komponentti
SULA- KE	30A	<sup>2</sup> (P)	EPB_2	Sähköisen seisontajarrun yksikkö
	50A		C/FAN	Jäähdytintuulettimen rele (hidas/nopea) ja moottori
	15A		DEICER	Tuulilasin lämmityksen rele
	15A	STOP LAMP	STOP LAMP	Elektronisen jarrusignaalin rele, SSEM, JARRUVALO
	40A	<sup>5</sup> 	EMS	EMS-rasia (SULAKENUMEROT: 1/2/3/4/5/6/7/8/9)
	50A	<sup>3</sup> 	B+3	Sisäsulakerasia (vuotojännitteen automaattinen katkaisu, sulakenumerot: 4/7/9/14/16/21/22/27/32/40)
	25A	<sup>LH</sup> 	FRT_WIPER_LH	VASEN TUULILASIN PYYHKIJÄ
	25A	<sup>RH</sup> 	FRT_WIPER_RH	OIKEA TUULILASIN PYYHKIJÄ
	10A	B/UP LAMP	B/UP LP	M/T : peruutusvalon kytkin, A/T: vaihdealueen kytkin, TCU
	15A	<sup>E4</sup> 	ECU4	ECU
	50A	<sup>4</sup> 	B+4	TUULILASIN PYYHKIJÄT (oik./vas.), ECU4
	10A	BRAKE SWITCH	BRAKE_SWITCH	JARRUVALO
	20A		H/LP_WASER	TUULILASIN PYYHKIJÄT (oik./vas.), ECU4
	30A	<sup>2</sup> POWER OUTLET	P/OUTLET 2	SÄHKÖPISTOKKEEN RELE 2
	7,5A	SPARE	SPARE	VAPAA











Tunnus	Releen nimi	Tyyppi
<sup>1</sup> 	JÄÄHDYTINTUULETTIMEN RELE (HIDAS)	H/C MICRO
<sup>2</sup> 	JÄÄHDYTINTUULETTIMEN RELE (NOPEA)	3725
	LÄMMITYSLAITTEEN PUHALTIMEN RELE	H/C MICRO
RR HTD	TAKALASIN LÄMMITTIMEN RELE	H/C MICRO
<sup>3</sup> (IG1) 	KÄYNNISTYSRELE (IG1)	H/C MICRO
<sup>4</sup> (IG2) 	KÄYNNISTYSRELE (IG2)	H/C MICRO
<sup>1</sup> 	KÄYNNISTYSRELE	H/C MICRO
<sup>2</sup> (ACC) 	KÄYNNISTYSRELE (ACC)	H/C MICRO
	TUULILASIN LÄMMITYKSEN RELE	ISO MICRO
<b>F/PUMP</b>	POLTTOAINEPUMPUN RELE	H/C MICRO
	AJOVALOJEN PESULAITTEEN RELE	ISO MICRO
<sup>2</sup> POWER OUTLET	SÄHKÖPISTOKKEEN (2) RELE	ISO MICRO

Sulakekoko	Tunnus	Sulakkeen nimi	Releen nimi
15A		B/A HORN	MURTOHÄLYTTIMEN RELE
15A	<sup>3</sup> 	ECU3	ECU
15A		HORN	Äänimerkki
10A	INJECTOR	INJECTOR	SUUTIN, ECU, POLTTOAINEPUMPUN RELE
10A	<sup>2</sup> 	ECU2	ECU
20A	IGN COIL	IGN COIL	Sytytyspuolat #1 /#2 /#3 /#4, kondensaattori
10A	<sup>S2</sup> 	SENSOR2	Moottoritilan sulake- ja relersia (jäähdytintuulettimen matalanopeuksinen rele), öljynohjausventtiili #1/#2
20A	<sup>E1</sup> 	ECU1	ECU
10A	<sup>S1</sup> 	SENSOR1	Happianturi (YLÖS/ALAS), muuttuvapituuksisen imusarjan solenoidiventtiili, PCSV-venttiili
10A	<b>SPARE</b>	SPARE	VAPAA
15A	<b>SPARE</b>	SPARE	VAPAA
20A	<b>SPARE</b>	SPARE	VAPAA



















**Moottoritilan pääsulakerasia (ainoastaan dieselmoottorit)**

Sulake	Sulakekoko	Tunnus	Sulakkeen nimi	Suojattu komponentti
PITKÄ SULAKE	80A	 1	MDPS	MDPS-yksikkö
	60A	1 	IP_B+1	Sisätilan sulakerasia, oikea istuinlämmitin, Smart Key (1,2), sähköinen ikkunannostin (oik./vas.), IPS-1/Arisu-1 (oikea lähivalo, oikea kaukovalo, suuntavilkku oikea etu/taka), IPS-2 (katkaisijoiden merkkivalot), IPS-4 (päivävalo vas./oik.), IPS-3 (etusumuvalo oik./vas.)
	40A	1 	ABS_1	ESC-ohjausyksikkö, ABS-ohjausyksikkö
	40A	2 	ABS_2	ESC-ohjausyksikkö, ABS-ohjausyksikkö, moottoritilan testipistoke
	40A	<b>IG2</b>	IGN_2	Ilman smart key:tä: Virtalukko, käynnistysrele, käynnistinsulake nro: 26 Smart key:llä: IG2-rele, käynnistysrele, IG2 sulakenumerot: 11/12/18/20/35
	60A	2 	IP_B+2	Sisätilan sulakerasia, kuljettajan sähkösäätöinen istuin, vapaa3, oikea takasumuvalo, IPS-5/Arisu-2 (vasen lähivalo, vasen kaukovalo, vasen suuntavilkku etu/taka), IPS-6 (EXT takavalon vas./oik.), IPS-7 (staattinen kaarreaajovalo, vas.), IPS-8 (staattinen kaarreaajovalo, oik.)
	40A	<b>RR HTD</b>	RR HTD	Takalasinlämmittimen rele, takalasin lämmitin, ulkopeilien lämmitin
	40A		BLOWER	Puhaltimen moottori ja rele
SULAKE	40A	<b>IG1</b>	IG1	Ilman smart key:tä: Virtalukko Smart key:llä: IG1-rele, virtalukon ACC-rele, SISÄSULAKERASIA (ACC-sulakenumerot - 6/10 IG1-sulakenumerot- 8/17/19/23/24/31/33/36/37)
	30A	1 	EPB_1	Sähköisen seisontajarrun yksikkö

Sulake	Sulakekoko	Tunnus	Sulakkeen nimi	Suojattu komponentti
SULAKE	30A	<sup>2</sup> (P)	EPB_2	Sähköisen seisontajarrun yksikkö
	50A		C/FAN	Jäähdytintuulettimen rele (hidas/nopea) ja moottori
	15A		DEICER	Tuulilasin lämmityksen rele
	15A	STOP LAMP	STOP LAMP	Elektronisen jarrusignaalin rele, SSEM, jarruvalo
	20A	<sup>T1</sup> 	TCU1	TCU
	30A		FUEL HEATER	POLTTOAINELÄMMITTIMEN RELE
	40A	<sup>E5</sup> 	EMS	EMS-sulakerasia (Sulakenumerot: 1/2/3/4/5/6/7/8/9)
	50A	<sup>3</sup> 	B+3	Sisäsulakerasia (vuotojännitteen automaattinen katkaisu, sulakenumerot: 4/7/9/14/16/21/22/27/32/40)
	25A	<sup>LH</sup> 	FRT_WIPER_LH	VASEN TUULILASIN PYYHKIJÄ
	25A	<sup>RH</sup> 	FRT_WIPER_RH	OIKEA TUULILASIN PYYHKIJÄ
	10A	B/UP LAMP	B/UP LP	M/T : peruutusvalon kytkin, A/T: vaihdealueen kytkin, TCU
	15A		DEICER	Tuulilasin lämmityksen rele
	15A	B/UP LAMP	STOP LAMP	Elektronisen jarrusignaalin rele, SSEM, jarruvalo
	50A	<sup>4</sup> 	B+4	TUULILASIN PYYHKIJÄT (oik./vas.), ECU4

Sulake	Sulakekoko	Tunnus	Sulakkeen nimi	Suojattu komponentti
SULAKE	10A	<b>BRAKE SWITCH</b>	BRAKE_SWITCH	JARRUVALOKATKAISIJA
	20A		H/LP_WASER	TUULILASIN PYYHKIJÄT (oik./vas.), ECU4
	25A	<sup>2</sup> POWER OUTLET	P/OUTLET 2	SÄHKÖISTOKKEEN RELE 2
	7,5A	<b>SPARE</b>	SPARE	VAPAA
	7,5A	<b>SPARE</b>	SPARE	VAPAA

Tunnus	Releen nimi	Tyyppi
<sup>1</sup> 	JÄÄHDYTINTUULETTIMEN RELE (hidas)	H/C MICRO
<sup>2</sup> 	JÄÄHDYTINTUULETTIMEN RELE (nopea)	3725
	LÄMMITYSLAITTEEN PUHALTIMEN RELE	H/C MICRO
	TAKALASIN LÄMMITTIMEN RELE	H/C MICRO
<sup>3</sup> (IG1) 	KÄYNNISTYSRELE (IG2)	H/C MICRO
<sup>4</sup> (IG2) 	KÄYNNISTYSRELE (IG1)	H/C MICRO
<sup>1</sup> 	KÄYNNISTYSRELE	H/C MICRO
<sup>2</sup> (ACC) 	KÄYNNISTYSRELE (ACC)	H/C MICRO
	POLTTOAINELÄMMITTIMEN RELE	H/C MICRO
	TUULILASIN LÄMMITYS	ISO MICRO
	AJOVALOJEN PESULAITTEEN RELE	ISO MICRO
<sup>2</sup> POWER OUTLET	SÄHKÖPISTOKKEEN (2) RELE	ISO MICRO

Sulakekoko	Tunnus	Sulakkeen nimi	Releen nimi
15A	<b>SPARE</b>	SPARE	VAPAA
15A		HORN	ÄÄNIMERKIN RELE
20A	<b>SPARE</b>	SPARE	VAPAA
10A	<sup>S2</sup> 	SENSOR2	Moottoritilan sulake- ja relerasia (jäähdytintuulettimen matalanopeuksinen rele), happianturi (D4FB), jarruvalokytkin
20A	<sup>E1</sup> 	ECU1	ECU
10A	<sup>S1</sup> 	SENSOR1	Dieselrasia (PTC1-rele, hehkutuksen rele), VGT-ohjausanturi, nokka-akselin asentotunnistin, sähköinen EGR-venttiili
15A		B/A_HORN	MURTOHÄLYTTIMEN RELE
10A	<b>SPARE</b>	SPARE	VAPAA

**Moottoritilan sulakerasia  
(ainoastaan dieselmoottorit)**

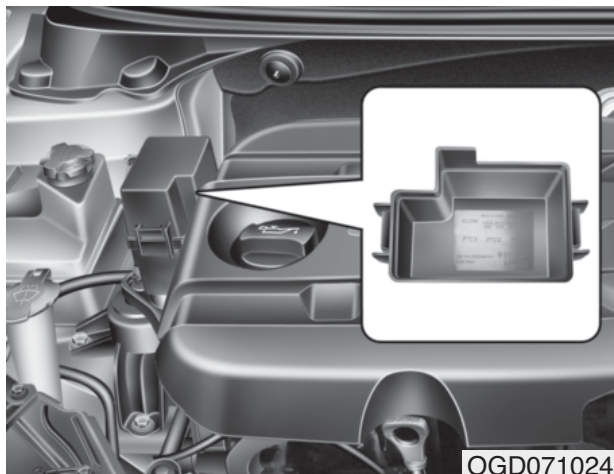

OGD071024

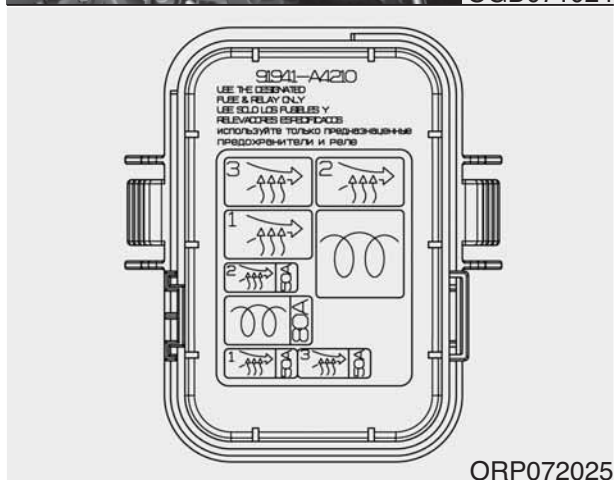

ORP072025

**\* HUOMAUTUS**

Varsinainen sulakerasian tarra saattaa poiketa varusteena olevista sulakkeista.

Tunnus	Sulakekoko/ Releen nimi	Sulakkeen nimi
	GLOW RLY	HEHKUTUKSEN RELE
	PTC_HTR_1 RLY	PTC_HTR_1 RLY
	PTC_HTR_2 RLY	PTC_HTR_2 RLY
	PTC_HTR_3 RLY	PTC_HTR_3 RLY
	80	HEHKUTUS
	50	PTC_HTR_1
	50	PTC_HTR_2
	50	PTC_HTR_3

## POLTTIMOT

### **VAROITUS** - Valoihin liittyvät toimet

Ennen kuin alat vaihtamaan tai käsittelemään valoja, kytke seisontajarru kunnolla, varmista että virtalukko on käännetty "LOCK"-asentoon (smart key: sammuta moottori) ja huolehdi, että valot on sammutettu, jotta vältyttäisiin ajoneuvon odottamattomalta liikkumiselta, palovammoilta ja sähköiskuilta.

*Käytä ainoastaan teholtaan määrätyn tyyppisiä lamppeja.*

### **HUOMIO**

*Varmista, että vaihdat palaneen polttimon samantehoiseen uuteen. Muussa tapauksessa sulakkeeseen tai sähköjärjestelmään voi aiheutua vahinkoja.*

### **HUOMIO**

*Jos sinulla ei ole tarvittavia työkaluja, oikeita polttimoita ja ammattitaitoa, suosittelemme kääntymään valtuutetun Kia-huollon puoleen. Monissa tapauksissa auton polttimoiden vaihtaminen on vaikeaa, koska muita osia on poistettava ennen kuin päästään käsiksi vaihdettavaan polttimoon. Tämä on erityisen tyypillistä, kun sinun on poistettava ajovaloumpio päästäksesi sen lamppuihin käsiksi.*

*Ajovaloumpion irrotuksesta/asennuksesta saattaa aiheutua vahinkoa ajoneuvoon.*

### \* **HUOMAUTUS**

Kovan sadeajon tai autopesun jälkeen ajo- tai takavalojen linssihin saattaa muodostua huurretta. Tämän aiheuttaa umpion sisäosan ja ulkopuolen välinen lämpötilaero. Tämä on samantyyppinen ilmiö kuin matkustamon ikkunoiden huurtuminen sadeajon aikana, eikä tarkoita auton vikaa. Jos vettä vuotaa polttimoiden piireihin, suosittelemme tarkastuttamaan järjestelmän valtuutetussa Kia-huollossa.

## Etuvalopolttimon vaihtaminen



- (1) Kaukovalo
- (2) Staattinen kaarreajovalo
- (3) Ajovalot (lähi)
- (4) Seisonta-/päivävalo (DRL, LED-tyyppi) (mikäli varusteena)
- (5) Etusuuntavilkku
- (6) Etusumuvalo (mikäli varusteena)

1. Sammuta moottori ja avaa konepelti.
2. Irrota virtajohto ajovaloumpion takaa.

## Staattinen kaarreajovalo

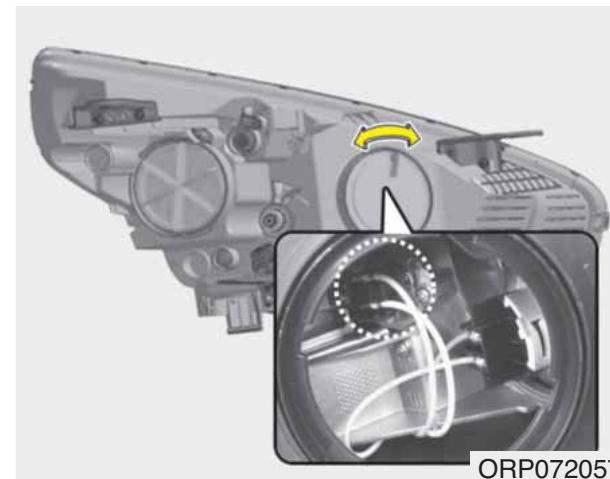

Noudata edellisen kappaleen vaiheita 1 - 2.

3. Poista ajovalopolttimon kansi kääntämällä sitä vastapäivään.
4. Irrota ajovalopolttimon sähköliitin.
5. Napsauta ajovalopolttimon kiinnitinlanka auki painamalla sen päätä ja nostamalla ylöspäin.
6. Poista polttimo ajovaloumpiosta.



7. Asenna uusi ajovalopolttimo ja napsauta sen kiinnitinlanka paikoilleen ohjaamalla se polttimon uraan.
8. Liitä ajovalopolttimon sähköliitin.
9. Asenna ajovalopolttimon kansi kääntämällä sitä myötäpäivään.
10. Liitä virtajohto ajovaloumpion taakse.

### **Ajovalo** (lähi- ja kaukovalo, ei Xenon)

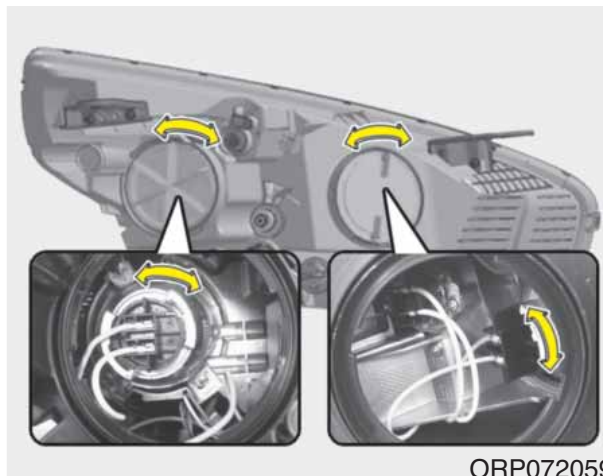

ORP072059

- Noudata edellisen kappaleen vaiheita 1 - 2.
3. Poista ajovalopolttimon kansi kääntämällä sitä vastapäivään.
  4. Poista polttimon kanta umpiosta kääntämällä sitä vastapäivään, kunnes kannan kielekkeet ovat umpion urien kohdilla.
  5. Vedä polttimo irti kannasta.
  6. Kiinnitä uusi polttimo kantaan.

7. Asenna kanta umpioon kohdistamalla kielekkeet umpion uriin. Paina kanta umpioon ja käännä sitä myötäpäivään.
8. Asenna ajovalopolttimon kansi kääntämällä sitä myötäpäivään.
9. Liitä virtajohto ajovaloumpion taakse.

### **\* HUOMAUTUS**

Jos ajovalojen suuntausta on säädettävä ajovaloumpion asennuksen jälkeen, ota yhteys valtuutettuun Kia-huoltoon.

## *Ajovalo (lähivalo, HID-tyyppi), Seisonta-/päivävalo (LED-tyyppi)*

Jos valo ei toimi, suosittelemme tarkastuttamaan järjestelmän valtuutetussa Kia-huollossa.

### **⚠ VAROITUS - XENON-lähi- valot (mikäli varusteena)**

**Älä yritä itse vaihtaa tai tarkastaa XENON-lähivaloa sähköiskuvaaran vuoksi. Jos XENON-lähivalo ei toimi, suosittelemme tarkastuttamaan järjestelmän valtuutetussa Kia-huollossa.**

## **\* HUOMAUTUS**

HID-kaasupurkausvalot ovat tehokkaampia kuin halogeenivalot. Kaasupurkausvalot kestävät valmistajan arvion mukaan vähintään kaksi kertaa pidempään kuin halogeenivalot riippuen niiden käyttöaajuudesta. Nekin saattavat vaatia vaihtoa josain vaiheessa ajoneuvon elinkaaren aikana. Ajovalojen kytkeminen päälle ja pois päältä normaalikäyttöä useammin lyhentää kaasupurkausvalojen ikää. Kaasupurkausvalot eivät kulu loppuun samalla tavalla kuin halogeeni- ja polttimotyypiset valot. Jos ajovalo sammuu tietyn käyttöajan seurauksena, mutta syttyy uudelleen ajovalojen uudelleen kytkemisen jälkeen, on todennäköistä, että kaasupurkausvalo on tarpeen vaihtaa. Kaasupurkausvalojen rakenne on monimutkaisempi kuin perinteisten halogeenien, jonka vuoksi niiden vaihtokustannukset ovat korkeammat.

## **\* Liikennesuunnan muuttuminen (Euroopassa)**

Ajovalojen suuntaus on epäsymmetrinen. Jos ajat maahan, jossa liikenne on vastakkaissuuntainen, vastaantulevat autoilijat häikäistyvät epäsymmetrisestä suuntauksesta. Häikäisyn estämiseen ECE-määräykset esittävät monia erilaisia ratkaisuja (esim. automaattinen vaihtojärjestelmä, tarra-arkit, alassuuntaus). Nämä ajovalot on suunniteltu siten, että valot eivät häikäise vastaantulevia autoilijoita. Täten sinun ei tarvitse tehdä muutoksia ajovaloihin, mikäli ajat maahan, jossa on vastakkaispuoleinen liikenne.



OHD076046

### **⚠ VAROITUS - Halogeenipolttimet**

- Halogeenipolttimoissa on paineistettua kaasua, joka aiheuttaa sirpaleiden sinkoamisen lasin rikkoutuessa.
- Käsittele huolellisesti. Älä naarmuta tai hankaa. Jos polttimo palaa, älä päästä kosketuksiin nesteiden kanssa. Älä koske lasiin paljain käsin. Rasvan jäänteet saattavat ylikuumentaa ja rikkoa polttimon.

(Jatkuu)

### (Jatkuu)

Polttimoita ei saa käyttää muuten kuin ajovaloumpioon kiinnitettyinä.

- Jos polttimo vahingoittuu tai murtuu, vaihda se heti uuteen ja huolehdi sen oikeasta hävittämisestä.
- Käytä suojalaseja, kun vaihdat polttimoa. Anna polttimon jäähtyä ennen sen käsittelmistä.

### Suuntavilkut

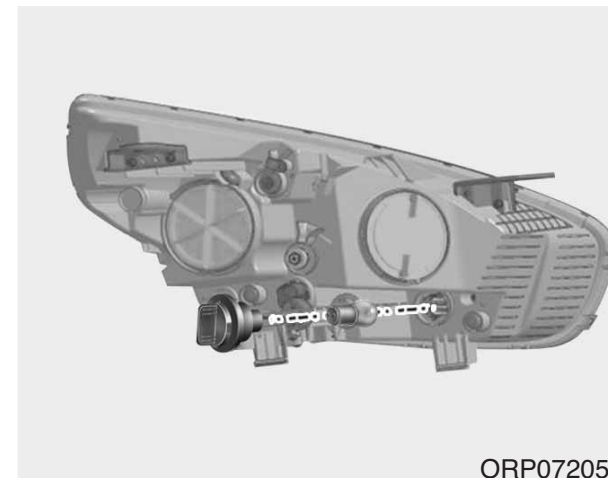

ORP072050

Noudata sivun 7-68 vaiheita 1-2.

3. Poista polttimon kanta umpiosta kääntämällä sitä vastapäivään, kunnes kannan kielekkeet ovat umpion urien kohdilla.
4. Poista polttimo kannasta painamalla ja kääntämällä sitä vastapäivään, kunnes polttimon kielekkeet ovat kohdakkain kannan urien kanssa. Vedä polttimo irti kannasta.

5. Asenna uusi polttimo kantaan kääntämällä sitä, kunnes se lukittuu paikoilleen.
6. Asenna kanta umpioon kohdistamalla kielekkeet umpion uriin. Paina kanta umpioon ja käännä sitä myötäpäivään.

## ***Etusumuvalot (mikäli varusteena)***



1. Poista roiskesuoja avaamalla ruuvit ja vetämällä sitä alaspäin.
2. Ohjaa kätesi etupuskurin taakse.
3. Irrota virtajohto polttimon kannasta.

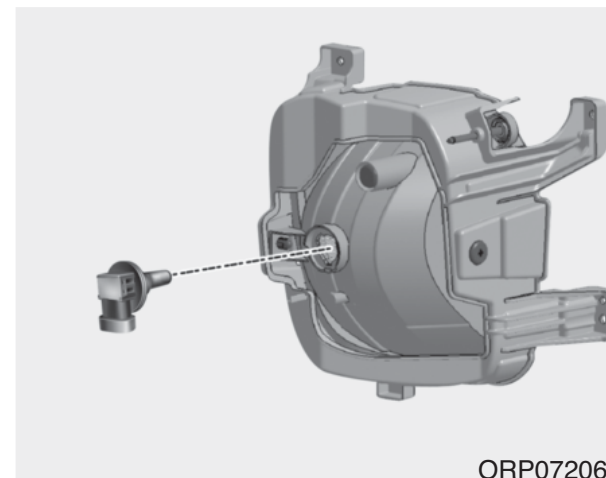

4. Poista polttimon kanta kotelostaan kääntämällä sitä vastapäivään, kunnes kannan kielekkeet ovat kotelon urien kohdilla.
5. Asenna uuden polttimon kanta koteloon kohdistamalla sen kielekkeet kotelon uriin. Paina kanta koteloon ja käännä sitä myötäpäivään.
6. Liitä virtajohto polttimon kantaan.

## Ajovalojen ja etusumuvalojen suuntaus (Euroopassa)

### Ajovalojen suuntaus

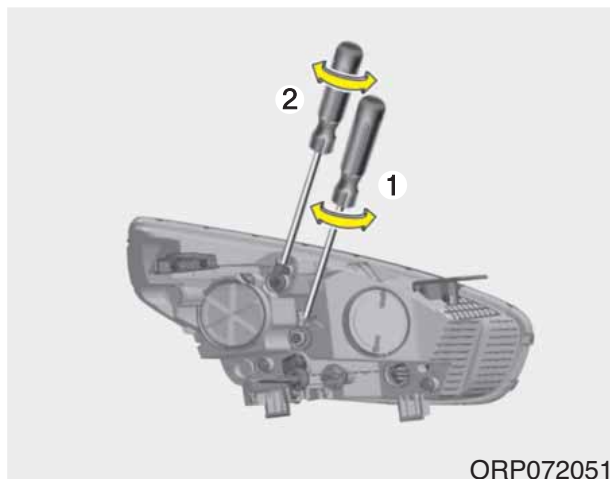

1. Täytä renkasiin määrätty rengaspaineet ja poista kaikki ylimääräinen kuorma ajoneuvosta, paitsi kuljettaja, pieni varapyörä ja työkalut.
2. Ajoneuvon tulisi olla tasaisella pinnalla.
3. Piirrä pystyviivat (kulkee vastaavan ajovalon heijastuksen keskipisteen kautta) sekä vaakaviiva (kulkee ajovalojen heijastuksien keskipisteiden kautta) seinälle.

4. Kun ajovalot ja akku ovat normaalitilassa, suuntaa ajovalot siten, että kirkkain osa heijastuksesta asetuu vaaka- ja pystyviivoille.
5. Säätääksesi lähivaloa vasemmalle tai oikealle, käännä ruuvitalttaa (1) myötä- tai vastapäivään. Säätääksesi lähivaloa ylös- tai alaspäin, käännä ruuvitalttaa (2) myötä- tai vastapäivään.

### Etusumuvalon suuntaus



Etusumuvalon polttimoa voidaan suunnata samalla tavalla kuin ajovalojen polttimoa.

Suuntaa etusumuvalopolttimot, kun etusumuvalot ja akku ovat normaalitilassa. Säätääksesi etusumuvaloa ylös- tai alaspäin, käännä ruuvitalttaa myötä- tai vastapäivään.

**Suuntauspiste**



Yksikkö: mm

Ajoneuvon tila	H1	H2	H3	W1	W2	W3
			Sumu			Sumu
Ilman kuljettajaa	818	767	391	1 452	1 160	1 547
Kuljettajalla	814	763	387			

## ■ Pohjautuu 10 m seinään

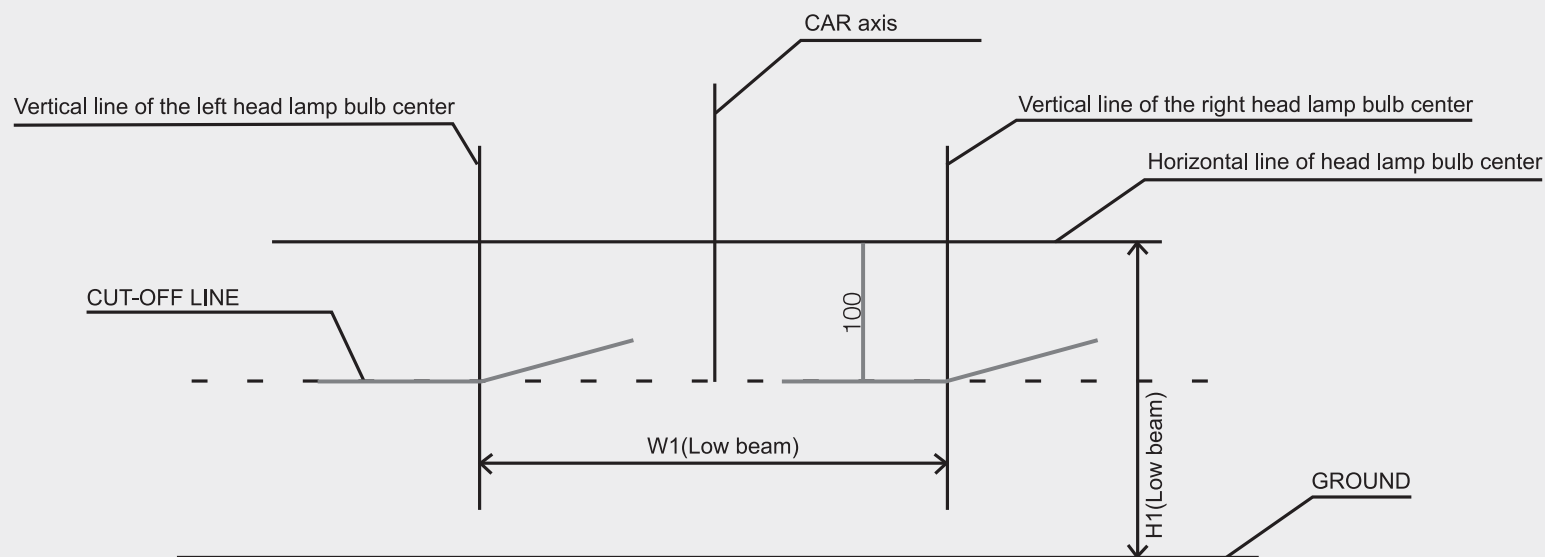

OMD051054L

**Lähivalot**

1. Kytke lähivalot päälle ja poistu kuljettajan istuimelta.
2. Valon rajapinnan (CUT-OFF) tulisi heijastua kuvan mukaisesti.
3. Kun lähivaloa suunnataan, pystysuuntaus (vertical) tulee säätää vasta vaakasuuntauksen (horizontal) jälkeen.
4. Jos varusteena on ajovalojen korkeussäätö, aseta korkeussäädin 0-asentoon.



## ■ Pohjautuu 10 m seinään

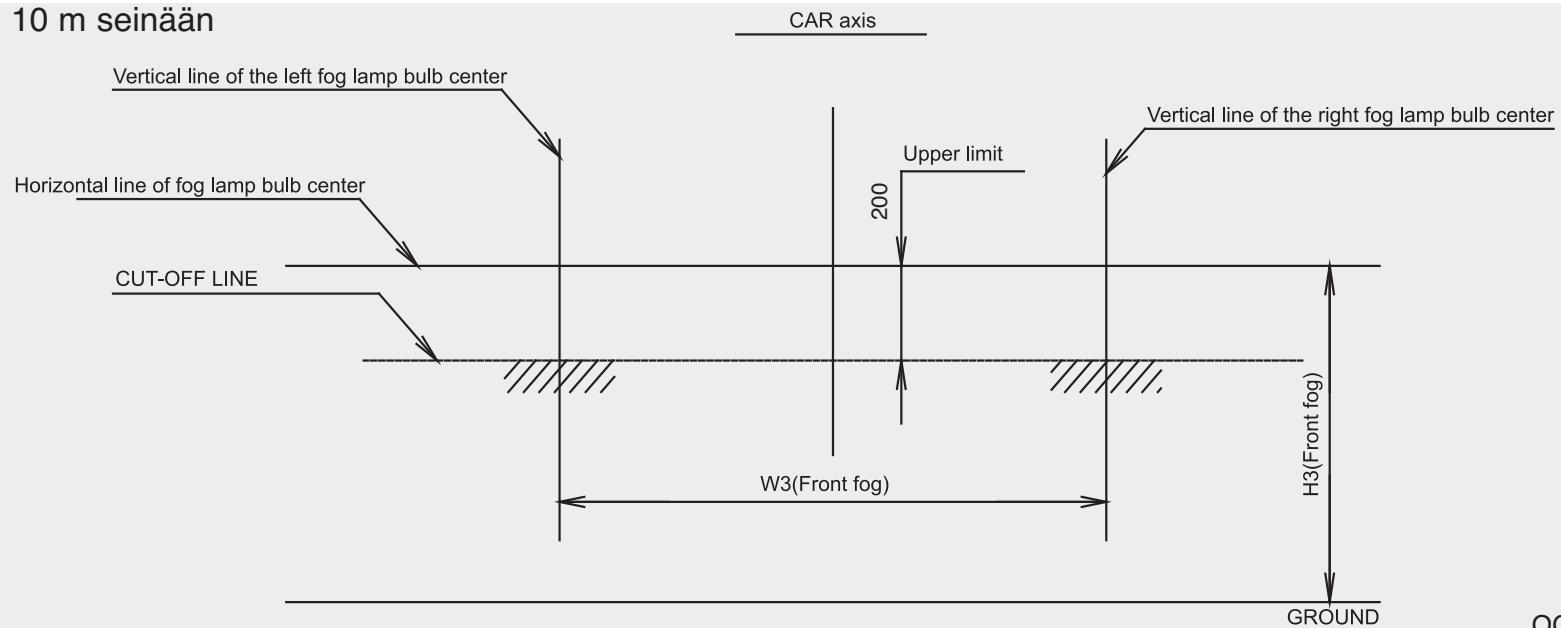

### ***Etusumuvalo***

1. Kytke etusumuvalot päälle ja poistu kuljettajan istuimelta.
2. Valojen rajapinnan tulisi heijastua sallitulle alueelle (varjostettu alue).

## Sivuvilkkujen polttimoiden vaihtaminen

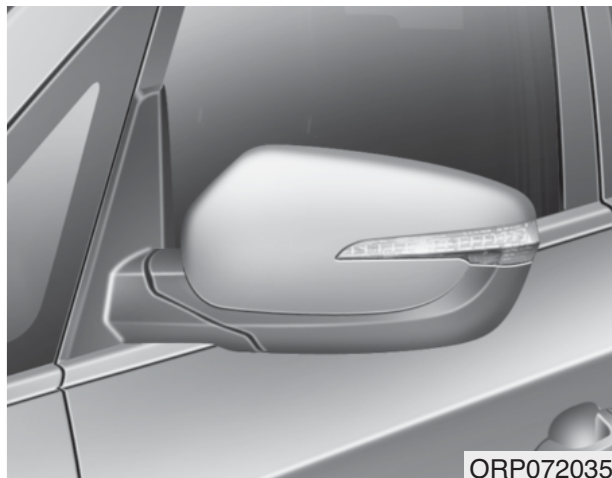

Jos polttimo ei toimi, suosittelemme tarkastuttamaan järjestelmän valtuutetussa Kia-huollossa.

## Takavaloumpion polttimon vaihtaminen

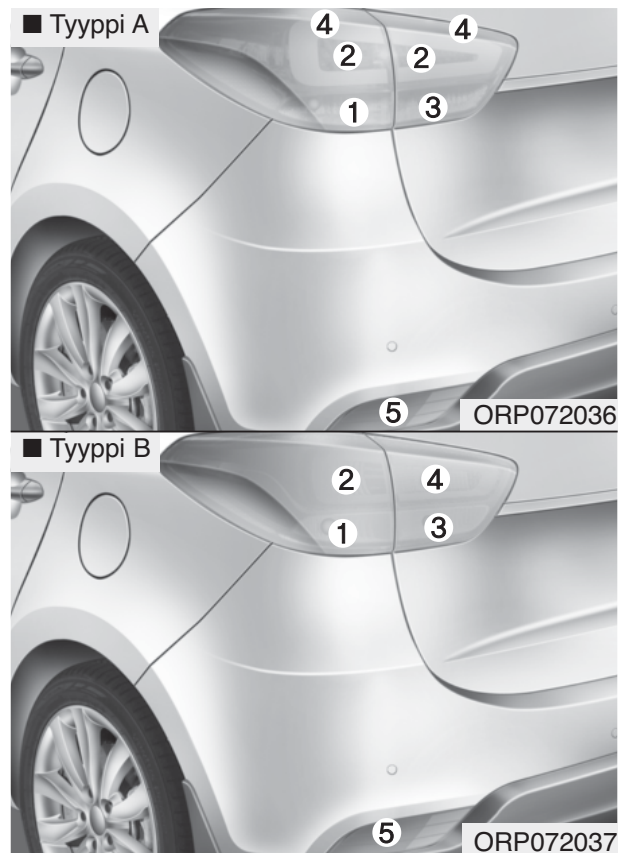

- (1) Takasuuntavilkku
- (2) Jarru- tai takavallo
- (3) Peruutusvalo

- (4) Takavallo tai jarru-/takavallo (LED-tyyppi)
- (5) Takasumuvalo ja heijastava takavallo

## Ulompi valoumpio



\* Varsinaisen takavaloumpion muoto saattaa poiketa kuvan mukaisesta.

### Takasuuntavilkut ja jarru-/takavallo

1. Sammuta moottori.
2. Avaa takaluukku.
3. Avaa valoumpion kiinnitysruuvit ristipääruuvitaltalla.
4. Poista takavaloumpio auton korista.

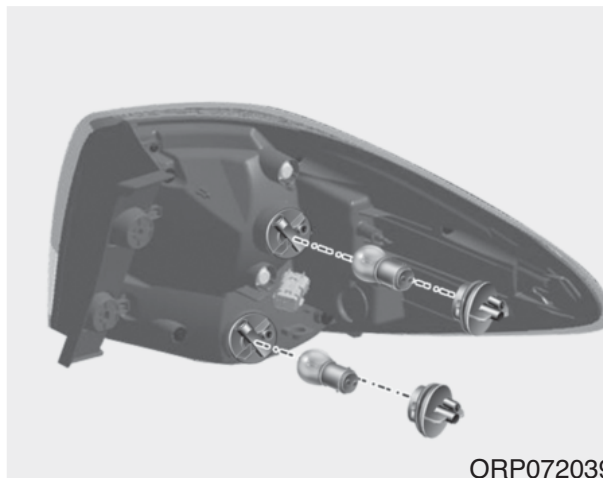

5. Poista kanta umpiosta kääntämällä sitä vastapäivään, kunnes kannan kielekkeet ovat kohdakkain umpion urien kanssa.
6. Poista polttimo kannasta painamalla ja kääntämällä sitä vastapäivään, kunnes polttimon kielekkeet ovat kohdakkain kannan urien kanssa. Vedä polttimo irti kannasta.
7. Asenna uusi polttimo kantaan kääntämällä sitä, kunnes se lukittuu paikoilleen.

8. Asenna kanta umpioon kohdistamalla kielekkeet umpion uriin. Paina kanta umpioon ja käännä sitä myötäpäivään.

9. Asenna valoumpio takaisin kiinni auton koriin.

### Jarru- ja takavalot tai takavallo (LED-tyyppi)

Jos valo ei toimi, suosittelemme tarkastuttamaan järjestelmän valtuutetussa Kia-huollossa.

**Sisempi valoumpio**

ORP072040

1. Sammuta moottori.
2. Avaa takaluukku.
3. Poista huoltoluukku käyttämällä uraruuvitalttaa.

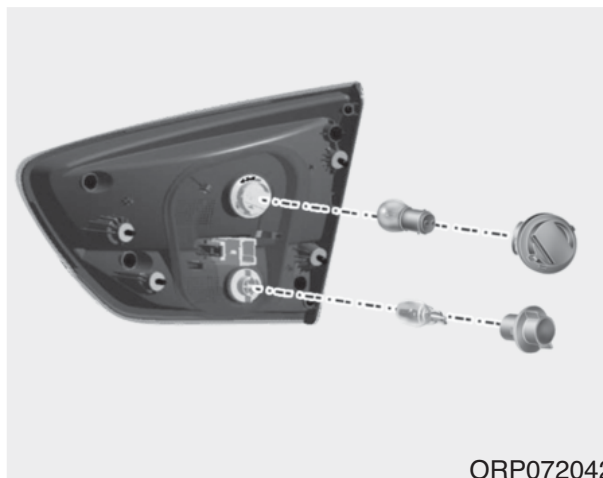

ORP072042

**Taka-/peruutusvalo (polttimotyyppi)**

4. Poista polttimon kanta umpiosta kääntämällä sitä vastapäivään, kunnes kannan kielekkeet ovat umpion urien kohdilla.
5. Poista polttimo kannasta painamalla ja kääntämällä sitä vastapäivään, kunnes polttimon kielekkeet ovat kohdakkain kannan urien kanssa. Vedä polttimo irti kannasta. (Peruutusvalo: Poista polttimo kannasta vetämällä se ulos).

6. Asenna uusi polttimo kantaan kääntämällä sitä, kunnes se lukittuu paikoilleen.
7. Asenna kanta umpioon kohdistamalla kielekkeet umpion uriin. Paina kanta umpioon ja käännä sitä myötäpäivään.
8. Kiinnitä huoltokansi asettamalla se huoltoaukkoon.

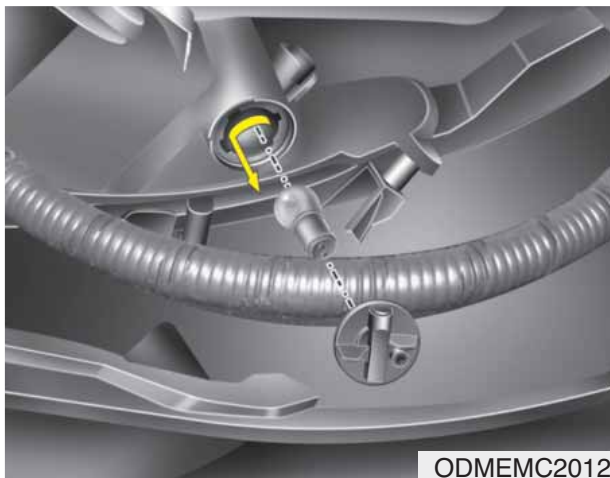

## Takasumuvalo (mikäli varusteena)

1. Poista polttimon kanta umpiosta kääntämällä sitä vastapäivään, kunnes kannan kielekkeet ovat umpion urien kohdilla.
2. Vedä polttimo irti kannasta.
3. Kiinnitä uusi polttimo kantaan.
4. Asenna kanta umpioon kohdistamalla kielekkeet umpion uriin ja kääntämällä kantaa myötäpäivään.
5. Asenna valoumpio takaisin kiinni auton koriin.

## Takavalon tai jarru- ja takavalon (LED-tyyppi)

Jos valo ei toimi, suosittelemme tarkastuttamaan järjestelmän valtuutetussa Kia-huollossa.

## Lisäjarruvalon polttimon vaihtaminen



Jos valo ei toimi, suosittelemme tarkastuttamaan järjestelmän valtuutetussa Kia-huollossa.

## Rekisterivalopolttimon vaihtaminen

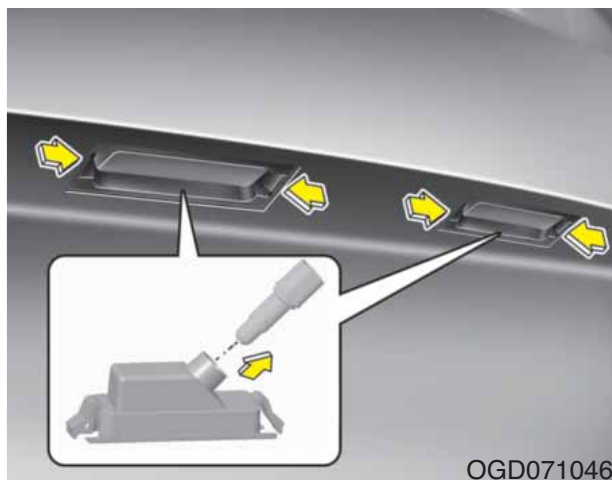

1. Avaa linssin kiinnitysruuvit risti-pääruuvimeisselillä.
2. Poista linssi.
3. Poista polttimo suoraan vetämällä.
4. Asenna uusi polttimo.
5. Kiinnitä linssi takaisin huolellisesti linssin kiinnitysruuveilla.

■ Karttavalvo



■ Tavaratilan valo



■ Ehostuspeilin valo



■ Jalkatilan valo

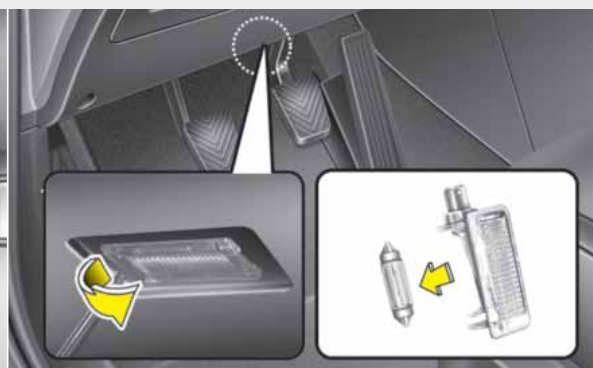

■ Hansikaslokeron valo



■ Matkustamon valo

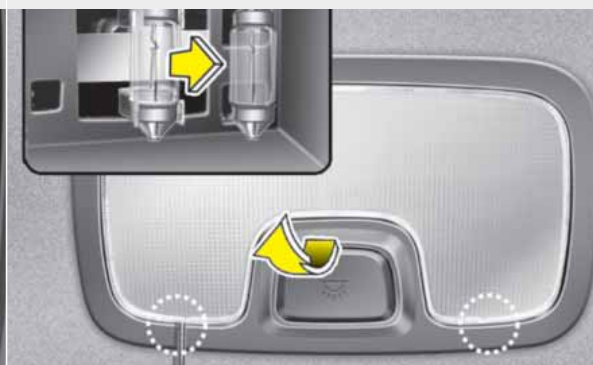

OGD071039/OTD079035/OJD072043/ORP072044/ORP072056/ORP072045

## Sisävalopolttimon vaihtaminen

*Kartta-, ehostuspeilin, matkustamon, tavaratilan ja hansikaslokeron ja jalkatilan valot*

1. Poista linssi sisävalokotelosta avartamalla sitä varovaisesti ura-ruuvitaltalla.
2. Poista polttimo suoraan vetämällä.

### VAROITUS

Ennen kuin teet sisävaloihin liittyviä toimia, varmista, että valot ovat pois päältä välttääksesi sormien palovammat ja sähköiskut.

3. Kiinnitä uusi polttimo kantaan.
4. Suuntaa linssin kielekkeet sisävalokotelon loviin ja paina linssi napauttamalla paikoilleen.

### HUOMIO

*Varo, ettet vahingoita tai likaa linssiä, linssin kiinnikkeitä tai muovikoteloita.*



## ULKOPUOLEN HOITO

### Korin hoito

#### *Korin yleisvaroitukset*

Kun kemiallisia puhdistimia ja kiillotusaineita käytetään, on tärkeää noudattaa niissä annettuja ohjeita. Lue kaikki näissä ohjeissa esiintyvät varoitukset.

#### *Maalipinnan hoito*

##### **Peseminen**

Suojataksesi ajoneuvosi maalipinnan ruostumiselta ja ikääntymiseltä, pese se säännöllisesti ja huolellisesti vähintään kerran kuukaudessa haalealla tai viileällä vedellä.

Jos käytät autoa maastoajoon, sinun tulisi pestä se jokaisen maastomatkan jälkeen. Kiinnitä erityistä huomiota suola- ja likakertymien sekä muiden vieraiden aineiden puhdistamiseen. Varmista, että ovien alareunojen ja kynnysten tyhjennyskanavat pidetään puhtaana.

Hyönteiset, terva, mahla, lintujen jätökset, teollisuusaasteet ja vastaavat epäpuhtaudet voivat vahingoittaa ajoneuvosi maalipintaa, jos niitä ei poisteta välittömästi.

Edes huolellinen pesu puhtaalla vedellä ei välttämättä poista kaikkia näitä epäpuhtauksia.

Mietoa, maalipinnalle sopivaa pesuliuosta voidaan käyttää.

Pesun jälkeen huuhtelee auto huolellisesti haalealla tai viileällä vedellä. Älä anna pesuaineen kuivua maalipinnalle.

#### **HUOMIO**

- **Älä käytä vahvaa saippualliuosta, kemiallisia puhdistusaineita tai kuumaa vettä, äläkä pese autoa suorassa aurin-gonpaisteessa tai kun kori on lämmin.**
- **Ole varovainen pestessäsi ajoneuvon sivuikkunoita. Erityisesti korkeapainesuihkua käytettäessä vettä saattaa vuotaa ikkunoista, jolloin sisustus kastuu.**
- **Estääksesi muoviosien ja polttimoiden vahingoittumisen, älä puhdista niitä kemiallisilla liuottimilla tai vahvoilla pesuaineilla.**

#### **VAROITUS - Kastuneet jarrut**

**Auton pesemisen jälkeen kokeile jarruja hiljaa ajaen nähdäksesi, onko vesi vaikuttanut niiden toimintaan. Jos jarrutusteho on heikentynyt, kuivaa jarrut painamalla niitä kevyesti samalla säilyttäen hitaan etenemisnopeuden.**



## ! HUOMIO

- *Moottoritilan peseminen vedellä, kuten paineistetulla vesisuihkulla, saattaa aiheuttaa moottoritilassa sijaitsevien sähköpiirien vioittumisia.*
- *Älä koskaan päästä vettä tai muita nesteitä kosketuksiin auton sisällä olevien sähköisten/elektronisten komponenttien tai ilmanoton kanssa estääksesi vahingot.*

## Vahaaminen

Vahaa auto, kun vesi ei enää pisaroidu maalipinnalle.

Pese ja kuivaa auto aina ennen vahaamista. Käytä hyvälaatuista neste-mäistä tai kiinteää vahaa ja noudata sen valmistajan ohjeita. Vahaa kaikki metallisomisteet suojataksesi ne ja säilyttääksesi niiden hohdon.

Öljyn, tervan tai vastaavan aineen poistaminen tahranpoistoaineella poistaa myös vahan maalipinnalta. Muista vahata nämä kohdat uudelleen, jos muu osa autosta ei tarvitse enää vahausta.

## ! HUOMIO

- *Pölyn tai lian pyyhkiminen korilla kuivalla pyyhkeellä naarmuttaa maalipintaa.*
- *Älä käytä teräsvillaa, hankaa-  
via puhdistusaineita tai vahvoja, emäksisiä pesuaineita tai syövyttäviä aineita kromipintaisiin tai eloksoituihin alumiiniosiin. Tämä voi aiheuttaa suojaavan kerroksen vahingoittumista, värin haalistumista tai maalin huononemista.*

### ***Maalipinnan korjausmaalau***

Syvät naarmut ja kivenhakkaumat maalipinnalla tulee korjata välittömästi. Paljastunut metalli ruostuu nopeasti ja saattaa aiheuttaa merkittäviä korjauskustannuksia.

### **\* HUOMAUTUS**

**Jos autosi on vahingoittunut ja vaatii metalliosan korjausta tai vaihtoa, varmista, että korikorjaamo huolehtii korjauksen tai uuden osan korroosiokestävyydestä.**

### ***Kiiltävien metalliosien hoito***

- Tiepiki ja hyönteiset voidaan poistaa tervanpoistoaineella, ei kaapimella tai muulla terävällä esineellä.
- Kiiltävien metalliosien pinnan suojaaminen korroosiolta suoritetaan levittämällä pinnalle vahaa tai kromin suoja-ainetta ja puhdistamalla se kiiltäväksi.
- Talviaikana tai rannikkoalueilla kiiltävät metalliosat voidaan suojata paksummalla vahan tai suoja-aineen kerroksella. Tarpeen vaatiessa levitä osiin syövyttämätöntä suojarasvaa tai muuta suoja-ainetta.

### ***Alustan hoito***

Syövyttäviä aineita, kuten tiesuolaa ja pölyn sitomisaineita, saattaa kerääntyä alustaan. Jos näitä aineita ei poisteta, alustan osiin, kuten polttoainelinjoihin, alustaan ja pakokaasujärjestelmään, saattaa ilmestyä nopeasti muodostuvaa ruostetta, vaikka ne olisivat suojattu ruosteenestoaineella.

Huuhtele auton alusta ja lokasuojat huolellisesti haalealla tai viileällä vedellä kerran kuukaudessa sekä maastoajon ja talven jälkeen. Kiinnitä näihin kohtiin erityistä huomiota, koska kaiken mudan ja lian näkeminen on vaikeaa. Kurakerroksen kastelemisella ilman sen poistamista on haittaava vaikutus. Ovien alareunoissa, kynnyksissä ja runkopalkeissa on tyhjennyskanavat, jotka tulee pitää auki. Näihin kerääntynyt vesi voi aiheuttaa ruostumista.

## **⚠ VAROITUS**

**Auton pesemisen jälkeen kokeile jarruja hiljaa ajaen nähdäkseksi, onko vesi vaikuttanut niiden toimintaan. Jos jarrutusteho on heikentynyt, kuivaa jarrut painamalla niitä kevyesti samalla säilyttäen hitaan etenemisnopeuden.**

## ***Alumiini- ja kromattujen vanteiden hoito***

Alumiini- tai kromivanteet on viimeistely läpinäkyvällä suojakerroksella.

- Älä käytä mitään hankaavaa puhdistusainetta, kiillotusainetta, liuosta tai teräsharjaa alumiini- tai kromivanteisiin. Ne saattavat naarmuttaa tai vahingoittaa viimeistelyä.
- Pese vanne, kun se on jäähtynyt.
- Käytä ainoastaan mietoja saippua-liuosta tai neutraalia puhdistusainetta ja huuhtelee huolellisesti vedellä. Muista pestä vanteet myös suolatuilla teillä ajon jälkeen. Tämä estää korroosion muodostumista.
- Vältä vanteiden pesemistä autopesuloiden korkeanopeuksisilla harjoilla.
- Älä käytä mitään emästä tai happoa sisältävää puhdistusainetta. Se saattaa vahingoittaa ja syövyttää alumiini- tai kromivanteiden kirkasta suojalakkakerrosta.

## ***Korroosiosuojaus***

### **Autosi suojaaminen korroosiolta**

Käyttämällä kehittyneintä teknologiaa ja tehokkaita valmistusmenetelmiä korroosiota vastaan, pystymme valmistamaan yhä korkealaatuisempia autoja. Kuitenkaan tämä ei aina vielä riitä. Jotta autosi saavuttaisi mahdollisimman pitkäaikaisen korroosiokestävyyden, omistajan yhteistyö ja hoitotoimet ovat myös tarpeen.

### **Korroosion yleiset aiheuttajat**

Korroosion yleisimmät aiheuttajat autolle ovat seuraavat:

- Tiesuola, lika ja kosteus, jonka annetaan kerääntyä auton alle.
- Kivien, soran, kulumisen tai pienten naarmujen ja kolhujen aiheuttama maalipinnan ja sen suojakerroksen irtaaminen, jolloin suojaamaton metalli altistuu korroosiolle.

### **Korroosiota kiihdyttävät alueet**

Jos asut alueella, jossa autosi altistuu jatkuvasti syövyttävälle aineille, korroosiosuojaus on erityisen tärkeää. Tiesuolat, pölyn sidonta-aineet, merellinen ilmasto ja teollisuussaasteet ovat kiihtyneen korroosion yleisiä aiheuttajia.

### **Kosteus lisää korroosiota**

Kosteus luo korroosiolle olosuhteet, jossa sen muodostuminen on todennäköisempää. Korroosion muodostumista kiihdyttää esimerkiksi korkea ilmankosteus erityisesti, jos lämpötila on juuri jäätymisrajan yläpuolella. Tämänlaisissa olosuhteissa syövyttäviä aineita auton pinnalla sitoo kosteus, joka haihtuu hitaasti.

Muta on erityisen syövyttävää, koska se kuivuu hitaasti ja pitää kosteuden kosketuksissa auton kanssa. Vaikka muta näyttäisi kuivalta, se saattaa olla sisältä kosteaa helpottan ruosteen muodostumista.

Korkeat lämpötilat saattavat myös kiihdyttää korroosion muodostumista osissa, joissa ilmanvaihto on heikkoa, jolloin kosteus ei pääse katoamaan. Näiden syiden johdosta on hyvin tärkeää pitää auto puhtaana mudasta ja muista vieraista aineista. Tämä ei koske ainoastaan auton näkyviä pintoja, vaan myös alustaa.

### **Korroosion estäminen**

Voit auttaa estämään korroosion muodostumista noudattamalla seuraavia ohjeita:

### **Pidä auto puhtaana**

Paras tapa estää ruosteen muodostumista on pitää auto puhtaana syövyttävistä aineista. Huomion kiinnittäminen auton alustaan on erityisen tärkeää.

- Jos asut alueella, jossa harjoitetaan tiesuolausta, esiintyy teollisuussaasteita tai happosateita tai joka sijaitsee meren lähetyvillä, sinun tulee olla huolellisempi ruosteen muodostumisen estämisessä. Talvella huuhtelee auton alusta vähintään kerran kuukaudessa, ja muista puhdistaa se huolellisesti talvikauden päätyttyä.
- Pestessäsi auton alustaa, kiinnitä erityistä huomiota lokasuojien sisäosiin ja muihin piilossa oleviin kohtiin. Suorita työ huolellisesti: kerääntyneen mudan kostuttaminen ilman sen poistamista ainoastaan kiihdyttää korroosion muodostumista. Korkeapaineinen vesisuihku ja -höyry ovat erittäin tehokkaita kerääntyneen mudan ja syövyttävien aineiden poistamiseen.

- Kun puhdistat alempia ovipaneeleja, kynnyksiä ja alustapalkkeja, muista, että tyhjennyskanavat on pidettävä avoinna, jotta kosteus pääsee poistumaan, eikä jää kiihdyttämään korroosion muodostumista.

### **Pidä tallisi kuivana**

Älä pysäköi autoasi kosteaan, huonosti ilmastoituun talliin. Tämä on suotuisa ympäristö ruostumiselle. Tämä pätee erityisesti, jos peset auton tallissa tai ajat sen talliin, kun talli on vielä kostea, luminen, jäinen tai mutainen. Myös lämmitetty talli voi kiihdyttää ruostumista, ellei se ole hyvin ilmastoitu.

### **Pidä maalipinta ja somisteet hyvässä kunnossa**

Maalipinnan naarmut ja kolhut tulee paikata korjausmaalilla mahdollisimman pian, jotta estettäisiin ruosteen muodostuminen. Jos paljas metalli on näkyvillä, on suositeltua kääntyä ammattikorikorjaamon puoleen.

Linnunjätökset: Linnunjätökset ovat hyvin syövyttäviä ja voivat vahingoittaa maalipintaa muutamassa tunnissa. Poista lintujen jätökset mahdollisimman nopeasti.

### **Älä unohda sisustusta**

Kosteutta voi kerääntyä lattiamattojen ja verhoilun alle lattiaan, jolloin ruostumisriski lisääntyy. Tarkasta mattojen alle säännöllisesti varmistaaksesi, että lattia on kuiva. Ole hyvin huolellinen kuljettaessasi lannoitteita, puhdistusaineita tai kemikaaleja autossa.

Näitä tulee säilyttää asianmukaisissa säiliöissä. Mahdolliset vuodot tulee puhdistaa, huuhdella puhtaalla vedellä ja kuivata huolellisesti.

### **Sisustuksen hoito**

#### ***Sisustuksen yleiset varotoimenpiteet***

Varo, ettei kemikaalit, kuten parfyymit, kosmetiikkaöljyt, aurinkovoiteet, käsien puhdistusaineet ja ilmanraikasteet pääse kosketuksiin matkustamon osien kanssa, sillä ne saattavat aiheuttaa vahinkoa ja värien haalenemista. Jos niitä läikkyä matkustamon osiin, pyyhi ne pois välittömästi.

Katso ohjeet vinyylin oikeanlaiseen puhdistamiseen.

#### **HUOMIO**

***Älä koskaan päästä vettä tai muita nesteitä kosketuksiin auton sisällä olevien sähköisten/elektronisten komponenttien kanssa estääksesi vahingot.***



**⚠ HUOMIO**

***Kun puhdistat nahkapintoja (ohjauspyörä, istuimet jne.), käytä neutraaleja pesuaineita tai alkoholipitoisuudeltaan matalia liuotimia. Jos käytät alkoholipitoisuudeltaan korkeaa liuosta tai hapanta/emäksistä pesuainetta, nahan väri saattaa haalistua tai sen pinta saattaa repeytyä.***

***Sisäverhouksen ja sisäsomisteiden puhdistaminen*****Vinyyli**

Poista pöly ja irtonainen lika vinyyliltä harjalla tai pölynimurilla. Puhdista vinyylipinnat vinyylin puhdistusaineella.

**Kangas**

Poista pöly ja irtonainen lika kankaalta harjalla tai pölynimurilla. Puhdista verhouksen tai mattojen puhdistamiseen suositellulla, miedolla pesuliuksella. Poista tuoreet tahrat välittömästi kankaan tahrannoistoa-ineella. Jos tuoreita tahroja ei heti huomata, kankaaseen saattaa jäädä tahra tai sen väri voi muuttua. Lisäksi sen paloturvallisuusominaisuudet saattavat heikentyä, jos materiaalia ei hoideta oikein.

**⚠ HUOMIO**

***Vääränlaiset menetelmät ja muiden kuin suositeltujen puhdistusaineiden käyttö saattaa vaikuttaa kankaan ulkonäköön ja tulipalonsietokykyyn.***

***Lantio-/olkavyön puhdistaminen***

Puhdista vyö miedolla puhdistusaineella, joka on suositeltu verhouksen ja mattojen puhdistukseen. Noudata puhdistusaineen ohjeita. Älä valkaise tai värjää vyötä, sillä kudoks saattaa heikentyä.

***Ikkunoiden puhdistaminen sisäpuolelta***

Jos ikkunoiden näkyvyys on heikko (esim. öljy-, rasva- tai vahakerroksen johdosta), tulee niiden sisäpinnat puhdistaa ikkunanpesuaineella. Noudata ikkunanpesuaineen säiliössä esitettyjä ohjeita.

**⚠ HUOMIO**

***Älä raaputa tai hankaa takalasin sisäpintaa. Tämä voi vahingoittaa takalasin lämmittimen vastuslankoja.***



## PÄÄSTÖJEN HALLINTAJÄRJESTELMÄ

Autosi päästöjen hallintajärjestelmä on myönnetty määräaikainen takuu. Tutustu auton takuu- ja huoltokirjassa esitettyihin takuehtoihin.

Päästöjen hallintajärjestelmä täyttää kaikki päästöihin liittyvät määräykset. Päästöjen hallintajärjestelmiä on kolme eri tyyppiä.

- (1) Kampikammion päästöjen hallintajärjestelmä
- (2) Haihtumiskaasupäästöjen hallintajärjestelmä
- (3) Pakokaasupäästöjen hallintajärjestelmä

Jotta varmistettaisiin päästöjen hallintajärjestelmien virheetön toiminta, on suositeltua tarkastuttaa ja huollattaa auto valtuutetussa Kia-huollossa huolto-ohjelman mukaisesti.

**Varoituksia tarkastus- ja huoltomittauksiin (ESC-järjestelmään liittyen)**

- **Vältyäksesi polttoaineen epätäydelliseltä palamiselta dynamometritestissä, kytke ajonvaukutusjärjestelmä (ESC) pois päältä painamalla ESC-kytkintä.**
- **Kun dynamometritesti on suoritettu, kytke ESC-järjestelmä takaisin toimintaan painamalla ESC-kytkintä uudelleen.**

### 1. Kampikammion päästöjen hallintajärjestelmä

Kampikammiossa on tarkoituksen mukainen ilmanvaihtojärjestelmä, joka estää huohotuskaasujen vapautumisen ilmaan kampikammioista. Tämä järjestelmä välittää raikasta, suodatettua ilmaa kampikammioon ilman imuputken kautta. Kampikammion sisällä raikas ilma sekoittuu palamatoman polttoaineen aiheuttamien kaasujen kanssa, jonka jälkeen se kulkee PCV-venttiilin läpi induktiojärjestelmään.

### 2. Haihtumiskaasupäästöjen hallintajärjestelmä

Haihtumiskaasupäästöjen hallintajärjestelmä on suunniteltu estämään polttoainekaasujen karkaaminen ilmakehään.

#### *Säiliö*

Polttoainesäiliön polttoainehöyryt kerätään talteen ja varastoidaan integroituun säiliöön. Kun moottori on käynnissä, säiliöön kerätyt polttoainehöyryt siirtyvät hiilivetyssäiliöön siitä ohjaavan solenoidiventtiilin kautta.

#### *PCSV-solenoidiventtiili (Purge Control Solenoid Valve)*

Moottorin ohjausyksikkö (ECM) ohjaa tätä venttiiliä, kun moottorin jäähdytysnesteen lämpötila on alhainen joutokäynnin aikana. PCSV-venttiili sulkeutuu siten, että haihtunutta polttoainetta ei kulkeudu moottoriin. Kun moottori on lämmennyt normaalissa ajossa, PCSV-venttiili avautuu, jolloin polttoainehöyryt kulkeutuvat jälleen moottoriin.

### 3. Pakokaasupäästöjen hallintajärjestelmä

Pakokaasupäästöjen hallintajärjestelmä on hyvin tehokas järjestelmä, joka ohjaa pakokaasupäästöjä ylläpitäen samalla auton hyvää suorituskykyä.

#### *Auton muutostyöt*

Tähän autoon ei tulisi suorittaa mitään muutostöitä. Muutostyöt saattavat vaikuttaa auton suorituskykyyn, turvallisuuteen ja kestävyYTEEN ja voivat jopa rikkoa maan turvallisuus- ja päästömääräyksiä.

Lisäksi minkä tahansa muutoksen aiheuttama vahinko tai ongelma saattaa vaikuttaa takuun voimassaoloon.

- Hyväksymättömien laitteiden käyttö saattaa aiheuttaa ajoneuvon toimintojen epämääräistä käyttäytymistä, johtovahinkoja, akun tyhjentymisen tai jopa tulipalon. Turvallisuuksyistä älä käytä hyväksymättömiä sähkölaitteita.

#### *Varoitus moottorin pakokaasuista (hiilimonoksidi)*

- Hiilimonoksidia voi esiintyä muiden pakokaasujen joukossa. Tämän vuoksi, jos haistat pakokaasuja matkustamossa, tarkastuta ja korjauta auto välittömästi. Jos epäilet, että pakokaasuja kulkeutuu matkustamoon, aja ainoastaan ikkunoiden ollessa kokonaan auki. Vie autosi tarkastettavaksi ja korjattavaksi välittömästi.

**⚠ VAROITUS - Pakokaasut**  
**Moottorin pakokaasut sisältävät häkää (hiilimonoksidia - CO). Vaikka se on näkymätöntä ja hajutonta, se on vaarallista ja jopa tappavaa sisäänhengitettäessä. Noudata annettuja ohjeita välttääksesi hiilimonoksidimyrkytykset.**

- Älä käytä moottoria eristetyissä tai suljetuissa tiloissa (kuten halleissa) enempää kuin ajoneuvon ajaminen ulos tai sisään vaatii.
- Kun auto pysäytetään ulkona pidemmäksi aikaa moottori käynnissä, säädä ilmanvaihto (tarvittaessa) puhaltamaan ulkoilmaa matkustamoon.
- Älä koskaan oleile pysähtyneen tai pysäköidyn auton vieressä, jossa moottori on käynnissä.
- Jos moottori sammuu eikä käynnisty, liian suuri määrä epäonnistuneita käynnistysyrityksiä saattaa vahingoittaa päästöjen hallintajärjestelmää.

## *Katalysaattoriin liittyviä käyttöva- roituksia (mikäli varusteena)*

### **⚠ VAROITUS - Tulipalova- ra**

- **Kuuma pakokaasujärjestelmä voi sytyttää ajoneuvosi alla olevat, helposti syttyvät koh-  
teet tuleen. Älä pysäköi, aja tai  
käytä autoa tyhjäkäynnillä hel-  
posti syttyvien kohteiden  
(esim. ruoho, kasvillisuus, pa-  
peri, lehdet jne.) päällä tai nii-  
den vieressä.**
- **Pakokaasu- ja katalysaattori-  
järjestelmät toimivat hyvin  
kuumina moottorin käydessä  
ja jonkun aikaa moottorin sam-  
muttamisen jälkeen. Pysy riit-  
tävän etäällä pakokaasujärjes-  
telmästä ja katalysaattorista.  
Palovammariski!**  
**Älä poista pakokaasujärjestel-  
män ympärillä olevaa jäähdy-  
tysvaippaa, älä tiivistä ajoneu-  
von alustaa äläkä pinnoita ajo-  
neuvoa itse korroosion varal-  
ta. Tulipalovaara!**

Autossasi on päästöjä hallitseva ka-  
talyzaattori.

Tämän seurauksena seuraavia varo-  
toimenpiteitä on noudatettava:

- Huolehdi, että tankkaat autosi luvun  
1 kappaleen “Polttoainevaatimuk-  
set” mukaisesti.
- Älä käytä autoa, jos merkkejä moot-  
torin toimintahäiriöstä ilmenee  
(esim. epätäydellistä palamista tai  
suorituskyvyn heikkenemistä).
- Älä väärinkäytä moottoria. Väärin-  
käyttöä on mm. auton liikuttaminen  
virta pois päältä ja mäkien laskemi-  
nen vaihde kytkettynä, kun virta on  
pois päältä.
- Älä käytä moottoria korkeilla kier-  
rosnopeuksilla pitkiä jaksoja (yli 5  
minuuttia).
- Älä muuta mitään moottorin tai  
päästöjärjestelmän osaa tai puutu  
niiden toimintaan. Suosittelemme,  
että tarkastutat järjestelmän valtuu-  
tetussa Kia-huollossa.

- Vältä hyvin alhaisella polttoaine-  
määrällä ajamista. Polttoainesäiliön  
ajaminen loppuun aiheuttaa epä-  
täydellistä palamista vahingoittaen  
katalysaattoria.

Varoitusten noudattamatta jättämi-  
nen voi aiheuttaa vahinkoa kataly-  
saattorille ja autolle. Lisäksi tämän-  
laiset toimenpiteet voivat mitätöidä ta-  
kuun voimassaolon.

### ***Dieselhiukkassuodatin (mikäli varusteena)***

Dieselhiukkassuodatin (DPF) poistaa haitalliset hiukkaset ajoneuvon päästöistä.

Toisin kuin vaihdettava ilmansuodatin, DPF-järjestelmä polttaa ja poistaa automaattisesti kerääntyneet hiukkaset ajo-olosuhteiden mukaan. Toisin sanoen, moottorin ohjausjärjestelmän aiheuttama aktiivinen poltto ja normaalien/vaativien ajo-olosuhteiden aiheuttama pakokaasujen korkea lämpötila polttavat ja poistavat kerääntyneet hiukkaset. Aktiivisen polttotapahtuman aikana auton käytössä voi havaita pientä tehonlaskua, nykimistä, savuttamista ja lisääntyneitä palamismelua.

Jos ajoneuvolla kuitenkin ajetaan jatkuvasti alhaisilla nopeuksilla, kerääntyneitä hiukkasia ei poisteta automaattisesti, koska pakokaasun lämpötila on liian alhainen. Tässä erityistapauksessa hiukkasten määrä ei ole tunnistimen rajoissa, jolloin moottorin ohjausjärjestelmän suorittama hiukkasten polttoprosessi ei voi käynnistyä ja toimintahäiriön varoitusvalo saattaa vilkkua.

Jos tämä toimintahäiriön varoitusvalo vilkkuu, sen vilkkuminen voidaan lopettaa ajamalla autolla vähintään 60km/h tai suuremmalla kuin 2. vaihteella moottorin kierrosluvun ollessa 1500-2000 rpm tietyn ajan (noin 25 minuuttia).

Jos MIL-valo jatkaa tästä huolimatta vilkkumista, suosittelemme tarkastuttamaan järjestelmän valtuutetussa Kia-huollossa.

Jos jatkat ajamista toimintahäiriön varoitusvalon vilkkuessa pitkään, DPF-järjestelmä voi vahingoittua ja polttoaineenkulutus kasvaa.



### **HUOMIO- Dieselpolttoaine (mikäli hiukkassuodatin varusteena)**

***On suositeltua käyttää säännönmukaista autoteollisuuden dieselpolttoainetta hiukkassuodattimella varustetuissa dieselajoneuvoissa.***

***Jos käytät hyvin rikkiä sisältäviä (pitoisuus yli 50 ppm) dieselpolttoainetta tai määräämättömiä lisäaineita, hiukkassuodatin saattaa vaurioitua, jonka seurauksena saattaa vapautua vaaleaa pakokaasua.***

# Tekninen erittely ja kuluttajatiedot

<b>Moottori</b> .....	<b>8-2</b>
<b>Mitat</b> .....	<b>8-2</b>
<b>Auton kokonaismassa</b> .....	<b>8-3</b>
<b>Tavaratilan tilavuus</b> .....	<b>8-3</b>
<b>Polttimoiden tehot</b> .....	<b>8-4</b>
<b>Renkaat ja vanteet</b> .....	<b>8-5</b>
<b>Tilavuudet ja suositellut polttoaineet</b> .....	<b>8-6</b>
• Suositellut SAE -viskositeetti- luokitukset .....	<b>8-8</b>
<b>Hyväksyntäkilpi</b> .....	<b>8-9</b>
<b>Valmistenumero (VIN)</b> .....	<b>8-9</b>
<b>Moottorinumero</b> .....	<b>8-10</b>
<b>Renkaiden tiedot ja rengaspainetaulukko</b> .....	<b>8-10</b>
<b>Ilmastointilaitteen kompressorin tarra</b> .....	<b>8-11</b>
<b>Kylmäainetarra</b> .....	<b>8-11</b>
<b>Vaatimustenmukaisuusvakuutus</b> .....	<b>8-11</b>

## MITAT

Kohta		mm
Kokonaispituus		4 525
Kokonaisleveys		1 805
Kokonaiskorkeus		1 610
Raideleveys edessä	205/55 R16	1 573
	225/45 R17	1 569
	225/45 R18	1 563
Raideleveys takana	205/55 R16	1 586
	225/45 R17	1 582
	225/45 R18	1 576
Akseliväli		2 750

## MOOTTORI

Kohta	Bensiini 1.6l	Bensiini 2.0l	Diesel 1.7l
Iskutilavuus cm <sup>3</sup>	1 591	1 999	1 685
Sylinterin halkaisija x iskunpituus mm	77 x 85,4	88 x 97	77,2 x 90
Sytytysjärjestys	1-3-4-2	1-3-4-2	1-3-4-2
Sylinterien määrä	4, rivissä	4, rivissä	4, rivissä

**AUTON KOKONAISMASSA****Euroopassa**

Kohta			Bensiini 1.6l	Bensiini 2.0l		Diesel 1.7l	
Auton kokonaismassa kg	M/T	5- paikkainen	2 000	MPI	2 030	2 110	
				GDI	2 040		
		7- paikkainen	2 140	MPI	2 170	Kauko	2 250
				GDI	2 180	Lähi	2 240
	A/T	5- paikkainen	-	MPI	2 060	2 130	
				GDI	2 060		
		7- paikkainen	-	MPI	2 200	2 270	
				GDI	2 200		

**Euroopan ulkopuolella**

Kohta			Bensiini 1.6l	Bensiini 2.0l		Diesel 1.7l	
Auton kokonaismassa kg	M/T	5- paikkainen	1 990	MPI	2 030	2 100	
				GDI	-		
		7- paikkainen	2 150	MPI	2 180	2 240	
				GDI	-		
	A/T	5- paikkainen	2 020	MPI	2 050	2 100	
				GDI	-		
		7- paikkainen	2 150	MPI	2 210	2 240	
				GDI	-		

**TAVARATILAN TILAVUUS**

Kohta		5-paikkainen	7-paikkainen
VDA	Min.	536 l	492 l
	Max.	1 694 l	1 650 l

Min : Takaistuimen takaa takaselkänojan yläreunaan.

Max. : Etuistuimien takaa kattoon.



**POLTTIMOIDEN TEHOT**

Polttimo		Teho	Polttimotyyppi	
Edessä	Ajovalot (lähi)	55	H7L	
	Ajovalot (lähi) - XENON-tyyppi*	35	D3S	
	Ajovalot (kauko)	55	H7L	
	Etusuuntavilkut*	21	PY21W	
	Etuseisontavalot *	LED	LED	
	Etusumuvalot*	35	H8	
	Sivusuuntavilkut*	5	WY5W	
	Static bending -kaarrajovalot*	55	H7L	
	Päivävalot*	LED	LED	
Takana	Takasumuvalot*	21	P21W	
	Polttimotyyppi	Takajarru-/seisontavalot (ulkopuolella)	21/5	P21/5W
		Takavalot (sisäpuolella)	5	P21/5W
	LED-tyyppi	Takajarru-/seisontavalot (ulkopuolella)	LED	LED
		Takavalot (sisäpuolella)	LED	LED
	Takasuuntavilkut	21	PY21W	
	Peruutusvalot	16	W16W	
	Lisäjarruvalo*	LED	LED	
Rekisterikilven valot	5	W5W		
Sisätilat	Karttavalot	10 tai LED	10W tai LED	
	Matkustamon valot	Tyyppi A	10	10W
		Tyyppi B	LED	LED
	Ehostuspeilien valot	5	FESTOON	
	Hansikaslokeron valo	5	FESTOON	
	Tavaratilan valo	5 tai LED	FESTOON tai LED	
	Taskulamppu*	LED	LED	

\* mikäli varusteena

## RENKAAT JA VANTEET

Kohta	Rengaskoko	Vanne- koko	Kuormitettavuus		Suurin nopeus		Rengaspaine, bar				Pyörän- mutterien kivistys- momentti (Nm)
							Normaalikuorma		Enimmäiskuorma		
			LI *1	Kg	SS *2	Km/h	Edessä	Takana	Edessä	Takana	
Täysi- kokoinen rengas	205/55R16	6.5J×16	91	615	V	240	2,3	2,3	2,3	2,5	88-107
	225/45R17	7.0J×17	91	615	V	240	2,3	2,3	2,3	2,5	
	225/45R18	7.5J×18	95	690	V	240	2,3	2,3	2,3	2,5	
Pieni varapyörä	T125/80D16	4.0T×16	97	730	M	80	4,2	4,2	4,2	4,2	

\*1: Kantavuusindeksi

\*2 : Nopeusluokka

**⚠ HUOMIO**

***Kun vaihdat renkaita, renkaiden on oltava samaa kokoa kuin ajoneuvon alkuperäisrenkaat.***

***Erikokoisten renkaiden käyttäminen voi vahingoittaa pyöriin liittyviä osia tai heikentää niiden toimintaa.***

## TILAVUUDET JA SUOSITELLUT POLTTOAINEET

Käytä ainoastaan oikeanlaatuisia voiteluaineita saavuttaaksesi moottorilta ja voimansiirrolta parhaan mahdollisen suorituskyvyn ja kestävyuden. Oikeat voiteluaineet parantavat myös moottorin hyötysuhdetta, jolloin polttoainetalous paranee. Seuraavat voiteluaineet ja nesteet ovat suosituksia ajoneuvollesi.

Voiteluaine		Tilavuus	Luokitus	
Moottoriöljy <sup>*1 *2</sup> (tyhjennys ja täyttö)	Bensiini- moottori	1.6l GDI	3,6 l	<b>Euroopassa, GDI</b> ACEA A5 Jos olet vaihtamassa moottoriöljyä, suosittelemme kääntymään valtuutetun Kia-huollon puoleen.
		2.0l GDI	4,0 l	
		2.0l MPI	4,0 l	ILSAC GF-4 (API Service SM) tai korkeampi
	Diesel- moottori	DPF:llä <sup>*3</sup>	5,3 l	ACEA C2 tai C3
		ilman DPF:ää <sup>*3</sup>		ACEA B4
Moottorin öljynkulutus	Normaalit ajo-olosuhteet	Max. 1l / 1500 km	-	
	Vaativat ajo-olosuhteet	Max. 1l / 1000 km	-	
Käsivaihteistoöljy	Bensiini- moottori	1.6l	1,8 l - 1,9 l	API GL-4, SAE 75W/85
		2.0l	1,9 l ~ 2,0 l	
	Diesel- moottori	Kauko	1,8 l - 1,9 l	
		Lähi	1,9 l ~ 2,0 l	

Voiteluaine			Tilavuus	Luokitus	
Automaattivaihteistoöljy	Bensiini- moottori	1.6l	7,3 l	MICHANG ATF SP-IV SK ATF SP-IV NOCA ATF SP-IV Kian alkuperäinen ATF SP-IV	
		2.0l	7,1 l		
	Dieselmoottori		7,1 l		
Jäähdytysneste	Bensiini- moottori	1.6l	M/T	6,2 l	Puhtaan veden ja pakkasnesteen seos (Alumiinijäähdyttimille tarkoitettu etyleeniglykoli-pohjainen jäähdytysneste)
			A/T	6,0 l	
		2.0l	M/T	6,3 l	
			A/T	6,0 l	
	Diesel- moottori	M/T	7,0 l		
		A/T	6,8 l		
Jarru-/kytkinneste			0,7 - 0,8 l	FMVSS116 DOT-3 tai DOT-4	
Polttoaine			58 l	Tutustu kappaleeseen "Polttoainevaatimukset" luvussa 1	

\*1 Noudata sivulla 8-8 suositeltuja SAE-viskositeetti- ja luokituksia.

\*2 Saatavilla on myös ns. "Energy Conserving" -tyyppisiä moottoriöljyjä. Muiden hyötyjen lisäksi nämä öljyt parantavat polttoainetaloutta kuluttamalla vähemmän moottorin kitkan kumoamiseksi tarvittavaa polttoainetta. Näitä parannuksia on vaikea huomata jokapäiväisessä ajossa, mutta vuositasolla niistä seuraa merkittäviä kustannus- ja energiansäästöjä.

\*3 Dieselhiukkassuodatin

M/T : Käsivaihteisto

A/T : Automaattivaihteisto

**Suosittelut SAE -viskositeettiluokitukset**

**⚠ HUOMIO**

**Varmista täyttökorkin, tyhjennys-tulpan tai mittatikun ympäröimä alue ennen voiteluaineen tarkastamista tai tyhjentämistä. Tämä on erittäin tärkeää pölyisillä ja hiekkaisilla alueilla tai autoa käytettäessä päälylystämättömillä teillä. Korkin ja mittatikun ympäristön puhdistamisella estetään lian tai pölyn kulkeutuminen moottoriin tai muihin vahingoit-tuviin mekanismeihin.**

Moottoriöljyn viskositeetilla (paksuudella) on vaikutusta polttoainetalouteen ja toimintaan kylmässä (moottorin käynnistys ja moottoriöljyn juoksevuus). Alemman viskositeetin moottoriöljyt voivat tarjota parempaa polttoainetaloutta ja kylmän sään toimivuutta, korkeamman viskositeetin moottoriöljyt ovat vaatimus riittävälle voitelulle kuumalla säällä. Suosituksista poikkeavien öljyjen käyttäminen saattaa aiheuttaa moottorivahinkoja.

Kun valitset öljyä, ota huomioon autosi käyttöympäristön tulevat lämpötilan vaihtelut ennen seuraavaa öljynvaihtoa. Valitse suositeltu öljyn viskositeetti taulukosta.

		SAE -viskositeettiarvojen lämpötila-alueet								
Lämpötila	°C	-30	-20	-10	0	10	20	30	40	50
Bensiinimoottoriöljy (Euroopassa)		0W-40, 5W-20 <sup>*1</sup> , 5W-30 <sup>*1</sup> , 5W-40								
Bensiinimoottoriöljy (Lähi-Itä <sup>*2</sup> , GDI moottori)		20W-50								
		15W-40								
		10W-30, 10W-40								
		5W-30 <sup>*1</sup> , 5W-40								
Bensiinimoottoriöljy (Poislukien Lähi-Itä <sup>*2</sup> , ja Eurooppa, GDI moottori)		20W-50								
		15W-40								
		10W-30, 10W-40								
		5W-20 <sup>*1</sup> , 5W-30								
Dieselmoottoriöljy		15W-40								
		10W-30								
		5W-30								
		0W-30								

<sup>\*1</sup>: Polttoainetalouden parantamiseksi, on suositeltua käyttää moottoriöljyä, jonka viskositeettiluokitus on SAE 5W-20 (poislukien Lähi-Itä ja Eurooppa, GDI moottori) tai 5W-30 (Lähi-Itä, GDI moottori). Jos kyseistä moottoriöljyä ei kuitenkaan ole saatavilla maassasi, valitse soveltuva moottoriöljy noudattamalla moottoriöljyn viskositeettitaulukkoa.

<sup>\*2</sup>: Tässä Lähi-Itään lukeutuu Libya, Algeria, Marokko, Tunisia, Sudan, Egypti ja Iran.

## AJONEUVON VALMISTENUMERO (VIN)

■ Korinumero

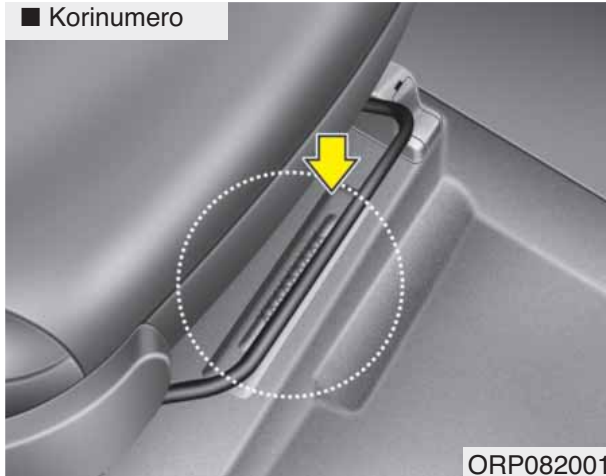

ORP082001

Ajoneuvon valmistenumeroa (VIN) käytetään autosi rekisteröinnissä ja kaikissa juridisissa omistajuuteen liittyvissä asiayhteyksissä.

Numero on stanssattu lattialle matkustajan istuimen alle. Tarkastaaksesi numeron, avaa suojus.

■ VIN-kilpi (mikäli varusteena)

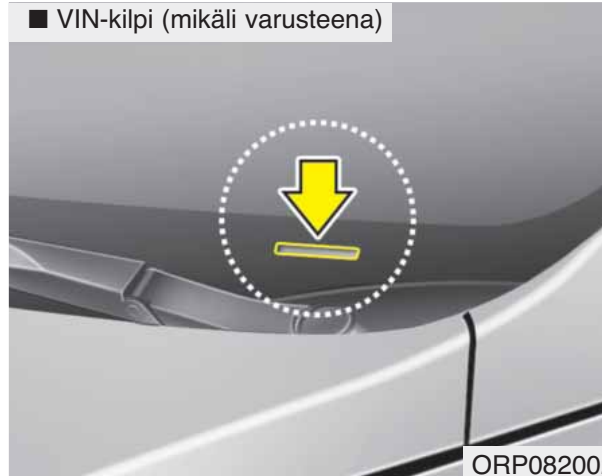

ORP082002

VIN-numero löytyy myös kilvestä, joka on kiinnitetty kojelaudan päälle. Kilvessä oleva numero voidaan lukea helposti ulkopuolelta tuulilasin kautta.

## HYVÄKSYNTÄKILPI

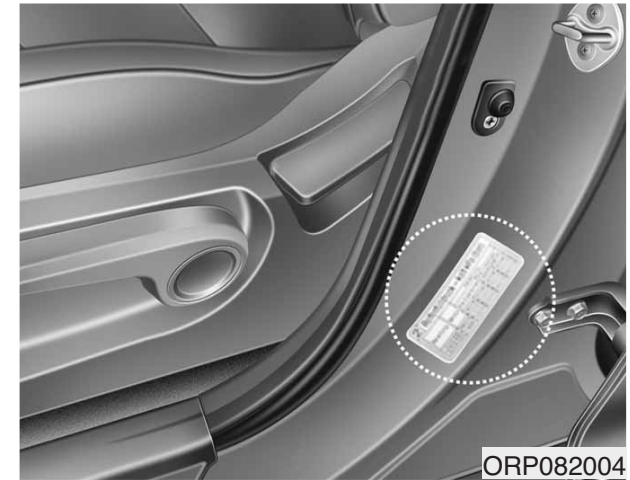

ORP082004

Ajoneuvon hyväksyntäkilpi on kiinnitetty kuljettajan (tai etumatkustajan) puolen keskipilariin ja se sisältää ajoneuvon valmistenumeron (VIN).

## RENKAIDEN TIEDOT JA RENGASPAINETAULUKKO

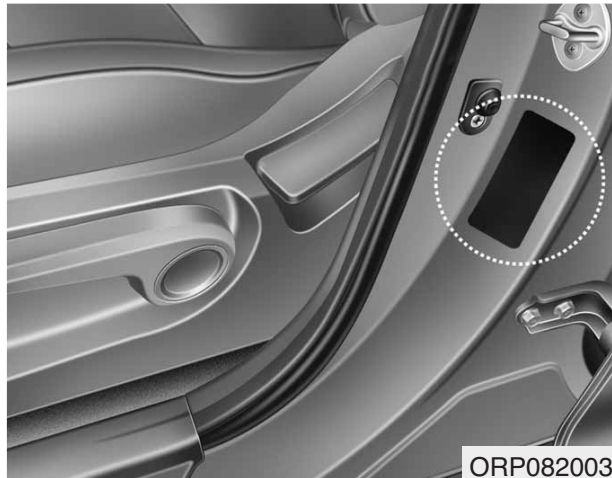

Uudessa autossa olevat renkaat on valittu normaaliajoon vaikuttavien ominaisuuksien perusteella.

Rengaskilpi sijaitsee kuljettajan puoleisessa keskipilarissa sisältäen ajoneuvoosi suositeltujen rengaspaineiden taulukon.

## MOOTTORINUMERO

■ Bensiinimoottori (1.6l)



■ Dieselmoottori

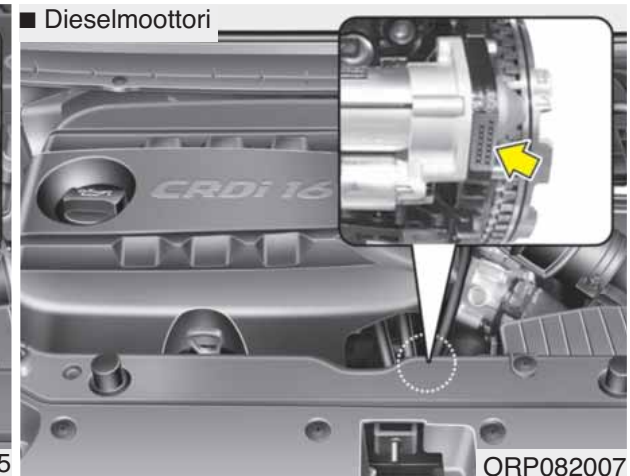

■ Bensiinimoottori (2.0l)

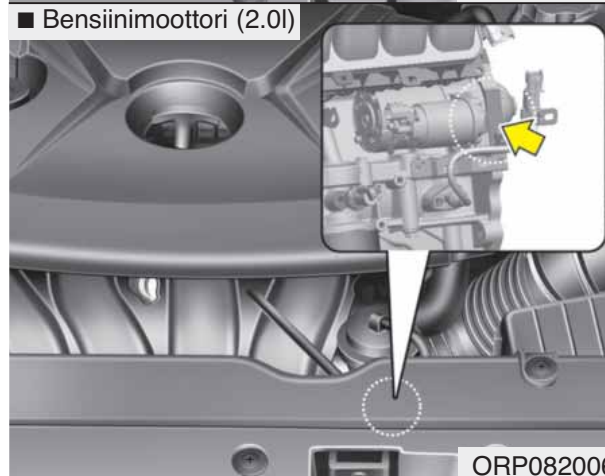

Moottorinumero on painettu moottorilohkoon kuvan mukaisesti.



## ILMASTOINTILAITTEEN KOMPRESSORIN TARRA

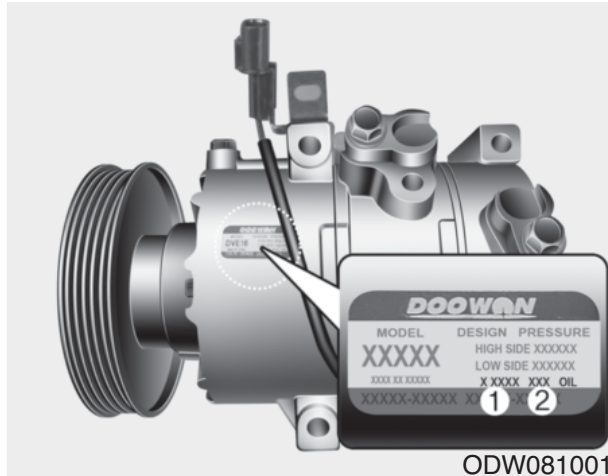

ODW081001

Kompressoritarrasta ilmenee ajoneuvosi kompressorin tiedot, kuten malli, toimittajan osanumero, valmistenumero, kylmäaine (1) sekä kylmäaineen öljy (2).

## KYLMÄAINETARRA



ORP082008

Kylmäainetarra sijaitsee konepellin alapuolella.

## VAATIMUSTENMUKAISUUS TODISTUS

CE CE 0678

CE0678

Ajoneuvon radiotaajuuskomponentit täyttävät direktiivin 1995/5/EC asettamat vaatimukset ja muut vastaavat ehdot.

Lisätietoja, mukaan lukien valmistajan vaatimustenmukaisuustodistuksen, voit löytää Kian Internet-sivulta: <http://www.kia-hotline.com>.

# Hakemisto

## A

A/V-tila .....	4-68
Active ECO .....	5-34
Ajaminen moottoritiellä .....	5-71
Ajaminen tulvivalla alueella .....	5-70
Ajaminen yöllä .....	5-69
Ajoneuvon vakaudenhallinta (VSM) .....	5-50
Ajotiedot A/B .....	4-76
Ajotietokone .....	4-75
Ajotiedot A/B .....	4-76
Polttoaineenkulutus .....	4-77
Ajovalojen korkeudensäätö .....	4-124
Ajovalojen pesulaite .....	4-130
Ajovalojen saattotoiminto .....	4-117
Ajovalojen vastaanottotoiminto .....	4-118, 4-136
Ajovalopolttimoiden vaihtaminen .....	7-68
Akku .....	7-33
Akun säästötoiminto .....	4-117
Antenni .....	4-187
Aurinkolasipidike .....	4-169
Automaattinen huurteenpoisto .....	4-164
Automaattinen ilmastointijärjestelmä .....	4-149
Automaattisen lämmitys- ja ilmastointijärjestelmän ohjaus .....	4-150
Ilmastointilaite .....	4-159
Käsitöiminen lämmitys- ja ilmastointijärjestelmän ohjaus .....	4-151
Raitisilmasuodatin .....	4-160

Automaattivaihteisto .....	5-27
Ohjauspyörän vaihtenvalitsimet .....	5-30
Sports-tila .....	5-29
Vaihdelukon ohittaminen .....	5-32
Auton heijaaminen .....	5-68
Auton kokonaisuudessa .....	8-3
Aux, USB ja iPod -liitäntä .....	4-178
Avaimet .....	4-5
Ajonestolaite .....	4-6

## D

DRL, ks. päivävalot .....	4-124
---------------------------	-------

## E

Ehostuspeilin valo .....	4-134
Elektrokromaattinen taustapeili (ECM) .....	4-50
Erikoisajo-olosuhteet .....	5-68
Ajaminen moottoritiellä .....	5-71
Ajaminen tulvivalla alueella .....	5-70
Ajaminen yöllä .....	5-69
Auton heijaaminen .....	5-68
Maastoajo .....	5-70
Sateessa ajaminen .....	5-70
Vaaralliset ajo-olosuhteet .....	5-68
Varovainen kaarreajo .....	5-69
ESC -elektroninen ajonvakautus .....	5-46
Etuistuimen säätäminen - käsin .....	3-5
Etuistuimen säätäminen - sähköinen .....	3-7
Etumatkustajan turvatyynyn ON/OFF-kytkin .....	3-60

**F**

FLEX STEER - Ohjaustehostuksen asetus .....4-47

**H**

Haihtumiskaasupäästöjen hallintajärjestelmä .....7-90

Hansikaslokero .....4-167

Hansikaslokeron valo .....4-135

Hinaaminen .....6-29

**Hoito**

Korin hoito .....7-83

Renkaiden huolenpito .....7-37

Sisustuksen hoito .....7-88

**Huolto**

Huoltopalvelut .....7-6

Huoltotoimenpiteiden selitykset .....7-12

Määräaikaishuolto .....7-11

Omistajan huoltotoimenpiteet .....7-9

Renkaan huolto .....7-42

Huoltojen aikavälit .....7-11

Huoltopalvelut .....7-6

Huoltotila .....4-63

Huoltotoimenpiteiden selitykset .....7-12

Huurteenpoisto (tuulilasi) .....4-162

Huurteenpoiston toimintalogiikka .....4-162

Automaattinen huurteenpoisto .....4-164

Häikäisysuoja .....4-176

Hälytínjärjestelmä .....4-16

Hätäjarrusignaali (ESS) .....5-52

Hätäkäynnistäminen .....6-5

Käynnistäminen apuakulla .....6-5

Hätätilanne .....6-3

Hätävarusteet .....6-34

**I**

Ikkunat .....4-28

Sähköikkunoiden lukituspainike .....4-31

Ikkunaturvatyyny .....3-64

Ilmansuodatin .....7-25

**Ilmastointijärjestelmä**

Automaattinen ilmastointijärjestelmä .....4-149

Käsisäätöinen ilmastointilaite .....4-139

Ilmastointilaitteen kompressorin tarra .....8-11

Ilmastoitu istuin .....4-175

**ISG-järjestelmä**

Automaattinen käynnistys .....5-19

Automaattinen sammutus .....5-17

ISG-järjestelmän kytkeminen pois päältä .....5-21

ISG-järjestelmän toimintaehdot .....5-20

ISG-järjestelmän toimintahäiriö .....5-21

ISOFIX-järjestelmä .....3-43

Istuimet .....3-2

Etuistuimen säätäminen - käsin .....3-5

Etuistuimen säätäminen - sähköinen .....3-7

Kyynärnoja (takana) .....3-17

Pääntuki (edessä) .....3-9

Päätuki (takana) .....	3-18
Selkänojan tasku .....	3-11
Takaistuimen säätäminen .....	3-11
Istuinjäähdytys, ks. ilmastoitu istuin .....	4-175
Istuinlämmitin .....	4-173

## J

Jarru-/kytkinneste .....	7-22
Jarrujärjestelmä .....	5-35
Ajovakauden hallintajärjestelmä .....	5-50
ESC -elektroninen ajonvakautus .....	5-46
Hätäjarrusignaali (ESS) .....	5-52
Jarrutehostin .....	5-35
Lukkiutumattomat jarrut (ABS).....	5-44
Mäkipidätin (HAC) .....	5-51
Seisontajarru .....	5-37, 7-23
Jarrutehostin .....	5-35
Juomapidikkeet, ks. mukipidikkeet .....	4-172
Jäähdytys, ks. jäähdytysneste .....	7-18
Jäähdytyslokero .....	4-168
Jäähdytysneste .....	7-18

## K

Kaistavaroitin (LDWS).....	5-62
Varoitusvalo .....	5-64
Kamera (peruutus) .....	4-115
Kampikammion päästöjen hallintajärjestelmä .....	7-90
Karttavalo .....	4-132

Kattotelineet .....	4-185
Kauko-ohjattu keskuslukitus .....	4-8
Pariston vaihtaminen .....	4-11
Kaukovalojen käyttö.....	4-121
Keskikonsolin säilytyslokerot.....	4-167
Keskuslukituksen katkaisija .....	4-21
Keskuslukituksen kauko-ohjaimen tai smart keyn pariston vaihtaminen .....	4-11
Kierroslukumittari.....	4-58
Kojelaudan sulakkeet .....	7-47
Kojelaudan valaistus, ks. mittariston valaistus .....	4-55
Kojelauta, ks. mittaristo .....	4-54
Kolmipisteturvavyö takana keskellä .....	3-27
Kolmipistevyö (lantio-/olkavyö) .....	3-23
Konepelti.....	4-33
Korin hoito .....	7-83
Korin yleissilmäys (edestä) .....	2-2
Korin yleissilmäys (takaa) .....	2-3
Korkeussäätö (turvavyö).....	3-23
Kuljettajan ja matkustajan etuturvatyyny .....	3-57
Kylmäainetarra .....	8-11
Kyynärnoja (takana) .....	3-17
Käsisäätoinen ilmastointilaite .....	4-139
Ilmastointilaite .....	4-145
Lämmitys ja ilmastointi .....	4-140
Raitisilmasuodatin .....	4-147
Käynnistykseenestolaite .....	4-6
Käynnistysvaikeudet, ks. moottori ei käynnisty .....	6-4

Käynnistäminen apuakulla .....	6-5
Käyttäjäasetustila .....	4-65

**L**

Lantiovyö .....	3-25
Lasikatto, ks. panorama-kattoluukku .....	4-39
Lasten turvaistuimet .....	3-36
ISOFIX-järjestelmä .....	3-43
Turvavyö .....	3-39
Tether-kiinnitysjärjestelmä.....	3-41
Lattiamattokoukut .....	4-179
Lattian alapuoliset lokerot .....	4-170
LCD-näyttö .....	4-62
A/V-tila.....	4-68
Huoltotila .....	4-63
Käyttäjäasetustila .....	4-65
LCD-tilat .....	4-62
Turn By Turn -tila .....	4-68
Varoitusviestit .....	4-69
LCD-näytön käyttö .....	4-56
LCD-tilat .....	4-62
Lukkiutumattomat jarrut (ABS) .....	5-44
Lumiketjut.....	5-73
Lämmitin	
Automaattinen ilmastointijärjestelmä .....	4-149
Käsisäätöinen ilmastointilaite .....	4-139
Lämmitin (takalasi).....	4-137
Lämmitin (tuulilasi) .....	4-162

**M**

Maastoajo .....	5-70
Massat .....	5-87
Matkamittari .....	4-60
Matkustamon taustapeili .....	4-49
Matkustamon valo .....	4-133
Merkkivalo .....	4-79
Mitat .....	8-2
Mittaristo.....	4-54
LCD-näytön käyttö .....	4-56
Mittariston valaistus.....	4-55
Mittarit .....	4-57
Vaihteiston vaihdeilmaisin .....	4-61
Mittariston yleisilme .....	2-5
Mittarit .....	4-57
Moottori .....	8-2
Moottori ei käynnisty .....	6-4
Moottorin jäähdytysneste .....	7-18
Moottorin lämpömittari .....	4-58
Moottorin ylikuumeneminen .....	6-8
Moottorinnumero .....	8-10
Moottoritila .....	2-6
Moottoriöljy .....	7-16
Mukipidike .....	4-172
Murtohälytin .....	4-16
Mäkipidätin (HAC).....	5-51
Määräaikaishuolto .....	7-11

## N

Nesteet	
Jarru-/kytkinneste .....	7-22
Pesuneste .....	7-23
Nopeudenrajoitin .....	5-59
Nopeudenrajoittimen ohjauskytkin .....	5-59
Nopeudenrajoittimen raja-arvon asettaminen .....	5-59
Nopeusmittari .....	4-57
Nosturi ja työkalut .....	6-14
Näytön valaistus, ks. mittariston valaistus .....	4-55
Näytöt, ks. mittaristo .....	4-54

## O

Ohjauspyörä .....	4-43
FLEX STEER - Ohjaustehostuksen asetus .....	4-47
Ohjauspyörän asento .....	4-44
Ohjauspyörän lämmitin .....	4-44
Sähköinen ohjaustehostin .....	4-43
Äänimerkki .....	4-46
Ohjauspyörän asento .....	4-44
Ohjauspyörän audio-painikkeet .....	4-188
Ohjauspyörän lämmitin .....	4-44
Ohjauspyörän vaihteenvalitsimet .....	5-30
Ohjekirjan käyttäminen .....	1-2
Omistajan huoltotoimenpiteet .....	7-9
Ovilukot .....	4-19
Keskuslukituksen katkaisija .....	4-21
Takaovien lapsilukko .....	4-24
Ovipeilit .....	4-50

## P

Pakokaasupäästöjen hallintajärjestelmä .....	7-91
Haihtumiskaasupäästöjen hallintajärjestelmä .....	7-90
Kampikammion päästöjen hallintajärjestelmä .....	7-90
Pakokaasupäästöjen hallintajärjestelmä .....	7-91
Panorama-kattoluukku .....	4-39
Pariston vaihtaminen (kauko-ohjain) .....	4-11
Peilin maavalot .....	4-136
Peilit .....	4-49
Elektrokromaattinen taustapeili (ECM) .....	4-50
Matkustamon taustapeili .....	4-49
Ovipeilit .....	4-50
Taustapeilin yö-/päivätoiminto .....	4-49
Peruutuskamera .....	4-115
Peruutustutka .....	4-94
Pesuneste .....	7-23
Pienen varapyörän vaihtaminen .....	7-42
Pieni varapyörä .....	6-21
Pitkä sulake .....	7-51
Polttimoiden tehot .....	8-4
Polttimoiden vaihtaminen .....	7-68
Polttimot .....	7-67
Polttoaineen täyttökansi .....	4-36
Polttoaineenkulutus .....	4-77
Polttoainemittari .....	4-59
Polttoainesuodatin .....	7-24
Polttoainevaatimukset .....	1-3



Puhdas ilma.....	4-166
Pullopidikkeet .....	4-173
Pysäköintiavustin .....	4-104
Pysäköintitutka .....	4-98
Pyyhkijän sulat .....	7-29
Pyyhkijät ja pesulaitteet .....	4-126
Ajovalojen pesulaite .....	4-130
Tuulilasin pesulaite .....	4-129
Tuulilasin pyyhkijät .....	4-128
Pyöränkulmat ja renkaan tasapainotus .....	7-40
Päivävalot .....	4-124
Pääntuki (edessä) .....	3-9
Pääntuki (takana) .....	3-18
Päästöjen hallintajärjestelmä .....	7-90

**R**

Raitisilmasuodatin .....	7-27
Rengaspaineiden tarkastaminen .....	7-38
Rengaspaineiden valvontajärjestelmä.....	6-9
Renkaan kiertovaihto .....	7-39
Renkaat ja vanteet.....	7-37
Pienen varapyörän vaihtaminen.....	7-42
Pyöränkulmat ja renkaan tasapainotus.....	7-40
Rengaspaineiden tarkastaminen.....	7-38
Renkaan huolto .....	7-42
Renkaan kiertovaihto .....	7-39
Renkaan pito .....	7-42
Renkaan sivupinnan merkinnät .....	7-43

Renkaan vaihtaminen.....	7-41
Renkaiden huolenpito .....	7-37
Suositellut rengaspaineet kylminä .....	7-37
Vanteen vaihtaminen .....	7-42
Renkaat ja vanteet (tekniset tiedot) .....	8-5
Renkaiden kiertovaihto .....	7-39
Renkaiden tiedot ja rengaspainetaulukko .....	8-10

**S**

Sateessa ajaminen .....	5-70
Savukkeensytytin .....	4-171
Seisontajarru .....	5-37, 7-23
Selkänöjan pöytä.....	4-177
Selkänöjan tasku .....	3-11
Siirrettävä valo .....	4-182
Sisustuksen hoito .....	7-88
Sisätilan varusteet .....	4-171
Häikäisysuoja .....	4-176
Istuinjähdytys, ks. ilmastoitu istuin .....	4-175
Istuinlämmitin .....	4-173
Lattiamattokoukut .....	4-179
Mukipidike .....	4-172
Pullopidikkeet .....	4-173
Savukkeensytytin .....	4-171
Selkänöjan pöytä .....	4-177
Siirrettävä valo .....	4-184
Sivuverho .....	4-184
Sähköpistoke .....	4-177

Tavaratilan peite .....	4-180
Tavaraverkko (kiinnike) .....	4-180
Tuhkakuppi .....	4-171
Vaateripustin .....	4-179
Sisätilan vastaanotto toiminto .....	4-136
Sisätilan yleisilme .....	2-4
Sisävalo .....	4-132
Ehostuspeilin valo .....	4-134
Hansikaslokeron valo .....	4-135
Karttavalo .....	4-132
Matkustamon valo .....	4-133
Sisävalon automaattinen katkaisu .....	4-132
Tavaratilan valo .....	4-134
Sisävalon automaattinen katkaisu .....	4-132
Sivuturvatyyny .....	3-62
Sivuverho .....	4-184
Smart key .....	4-13
Pariston vaihtaminen .....	4-11
SPAS, ks. Pysäköintiavustin .....	4-104
Sports-tila .....	5-29
SRS-järjestelmän osat ja toiminnot .....	3-54
Staattinen kaarreajovalo .....	4-118
Sulakekytkin (varastosulake) .....	7-49
Sulakkeet .....	7-47
Kojelaudan sulakkeet .....	7-47
Pitkä sulake .....	7-51
Sulake-/relerasian kuvaus .....	7-52
Sulakekytkin (varastosulake) .....	7-49

Sumuvalo (takana) .....	4-123
Sumuvalot (edessä) .....	4-123
Suosittelut rengaspaineet kylminä .....	7-37
Suuntavilkut .....	4-122
Sähköikkunoiden lukitusnäppäin .....	4-31
Sähköinen ohjaustehostin .....	4-43
Sähköpistoke .....	4-177
Säilytystilat .....	4-167
Aurinkolasipidike .....	4-169
Hansikaslokerot .....	4-167
Jäähdytyslokerot .....	4-168
Keskikonsolin säilytyslokerot .....	4-167
Lattian alapuoliset lokerot .....	4-170
Tavaratilan lokerot .....	4-169

## T

Takaistuimen säätäminen .....	3-11
Takaovien lapsilukko .....	4-24
Taloudellinen käyttö .....	5-66
Talviajo .....	5-72
Lumiketjut .....	5-73
Talvirenkaat .....	5-72
Talvirenkaat .....	5-72
Tarrat	
Ilmastointilaitteen kompressorin tarra .....	8-11
Kylmäainetarra .....	8-11

Renkaan sivupinnan merkinnät .....	7-43	Sivuturvatyyny .....	3-62
Renkaiden tiedot ja rengaspainetaulukko .....	8-10	SRS-järjestelmän osat ja toiminnot .....	3-54
Turvatyynyn varoitustarra .....	3-72	Turvatyynyn varoitus ja merkkivalo .....	3-52
Taustapeilin yö-/päivätoiminto .....	4-49	Turvatyynyn varoitustarra .....	3-72
Tavaratila .....	4-25	Älä kiinnitä lastenistuinta etumatkustajan istuimelle	3-51
Tavaratilan lokerot .....	4-169	Turvavyön esikiristin .....	3-29
Tavaratilan peite .....	4-180	Turvavyöt .....	3-20
Tavaratilan tilavuus .....	8-3	Kolmipisteturvavyö takana keskellä .....	3-27
Tavaratilan valo .....	4-134	Kolmipistevyö (lantio-/olkavyö) .....	3-23
Tavaraverkko (kiinnike) .....	4-180	Korkeussäätö .....	3-23
Tether-kiinnitysjärjestelmä .....	3-41	Lantiovyö .....	3-25
Tievaroitukset .....	6-2	Turvavyön esikiristin .....	3-29
Tilavuudet ja suositellut polttoaineet .....	8-6	Turvavöiden varoitusvalo .....	3-21
Suositellut SAE -viskositeettiluokitukset .....	8-8	Turvavöiden varoimenpiteet .....	3-32
Totutusajo .....	1-6	Turvavöiden varoitusvalo .....	3-21
Tuhkakuppi .....	4-171	Turvavöiden varoimenpiteet .....	3-32
Turn By Turn -tila .....	4-68	Tuulilasin huurteenpoisto .....	4-162
Turvalukot .....	4-23	Tuulilasin pesulaite .....	4-129
Turvatyynyn varoitus ja merkkivalo .....	3-52	Tuulilasin pyyhkijät .....	4-128
Turvatyynyn varoitustarra .....	3-72	Tyhjentynyt rengas .....	6-14
Turvatyynyt .....	3-49	Nosturi ja työkalut .....	6-14
Ikkunaturvatyyny .....	3-64	Pieni varapyörä .....	6-21
Kuljettajan ja matkustajan eturvatyyny .....	3-57	Pikakorjaussarja .....	6-25
Kuljettajan turvatyynyn ON/OFF-kytkin .....	3-60	Pyörän vaihtaminen .....	6-17
Käyttö .....	3-50	Varapyörän irrottaminen ja säilyttäminen .....	6-15

## U

Ulkopuolen hoito .....	7-83
Korin hoito .....	7-83
Sisustuksen hoito .....	7-88
Ulkopuolen varusteet	
Kattotelineet .....	4-185

## V

Vaaralliset ajo-olosuhteet .....	5-68
Vaateripustin .....	4-179
Vaatimustenmukaisuusvakuutus .....	8-11
Vaihdelukon ohittaminen .....	5-32
Vaihteisto	
Automaattivaihteisto .....	5-27
Käsivaihteisto .....	5-23
Vaihteiston vaihdeilmaisin .....	4-61
Vakionopeudensäädin .....	5-54
Vakionopeudensäätimen kytkin .....	5-55
Vakionopeuden asettaminen .....	5-55
Valmistenumero (VIN) .....	8-9
Valojen hallinta .....	4-118
Valopolttimon vaihtaminen .....	7-68
Valot .....	4-117
Ajovalojen korkeudensäätö .....	4-124
Ajovalojen saattotoiminto .....	4-117
Ajovalojen vastaanottotoiminto .....	4-118
Akun säästötoiminto .....	4-117
Etusumuvalo .....	4-123

Kaukovalojen käyttö .....	4-121
Päivävalot .....	4-124
Staattinen kaarreajovalo .....	4-118
Suuntavilkut .....	4-122
Takasumuvalo .....	4-123
Valojen hallinta .....	4-118
Vanteen vaihtaminen .....	7-42
Varapyörä	
Pienen varapyörän vaihtaminen .....	7-42
Pieni varapyörä .....	6-21
Pyörän vaihtaminen .....	6-17
Varapyörän irrottaminen ja säilyttäminen .....	6-15
Varoitusvalot .....	4-79
Varoitusviestit .....	4-69
Varoitusvilkkut .....	4-116
Varovainen kaarreajo .....	5-69
Vastaanottotoiminto .....	4-136
Ajovalojen vastaanottotoiminto .....	4-136
Peilin maavalot .....	4-136
Sisätilan vastaanottotoiminto .....	4-136
Voiteluaineet ja tilavuudet .....	8-6

## Y

Ylikuumeneminen .....	6-8
-----------------------	-----

## Ä

Älä kiinnitä lastenistuinta etumatkustajan istuimelle ....	3-51
Äänentoistojärjestelmä .....	4-187

---

Antenni.....	4-187
Aux, USB ja iPod -liitäntä.....	4-178
Ohjauspyörän audio-painikkeet .....	4-188
Äänimerkki .....	4-46
<b>Ö</b>	
Öljy (moottori) .....	7-16



Maahantuaja:  
Delta Motor Group Oy/Kia Motors Finland  
[www.kia.fi](http://www.kia.fi)



The Power to Surprise

