

KÄYTTÖOHJE

PICANTO



The Power to Surprise

Kiitämme sinua Kia-ajoneuvon hankinnasta.

Kia Motors on maailmanlaajuinen autovalmistaja, joka on keskittynyt valmistamaan tuotteita, jotka ovat korkealaatuisia ja tarjoavat erinomaisen vastineen rahalle. Kia Motors on omistautunut tarjoamaan asiakkailleen asiakaspalvelukokemuksia, jotka ylittävät odotukset.

Kaikissa Kia-jälleenmyyjäpisteissä tulet saamaan lämmintä, vieraanvaraista ja ammattimaista palvelua henkilökunnalta, joka on sitoutunut noudattamaan meidän **“Family-like Care”**-periaatetta.

Kaikki tämän käyttöohjekirjan sisältämät tiedot olivat ajan tasalla julkaisun aikana. Kuitenkin Kia pidättää oikeuden muutoksien tekemiseen milloin tahansa toimintaperiaatteen mukaisen, jatkuvan tuotekehityksen johdosta.

Tämä käyttöohjekirja käsittää kaikki Kia Picanto -malliversiot ja sisältää kuvaukset ja selitykset niin vakio- kuin lisävarusteille. Tämän johdosta tästä käyttöohjekirjasta saattaa löytyä tietoja, jotka eivät koske juuri sinun auton malliversiota.

Nauti ajoneuvostasi ja “Family-like Care”-kokemuksista!

Kiitos, että valitsit KIA:n.

Kun tarvitset huoltopalvelua muista, että jälleenmyyjäsi tuntee autosi parhaiten. Jälleenmyyjälläsi on maahantuojaan kouluttamat asentajat, suositellut erikoistyökalut, alkuperäiset KIA-varaosat ja halu palvella sinua, jotta olisit mahdollisimman tyytyväinen.

Koska myöhemmät omistajat tarvitsevat myös näitä tietoja, tulisi tämän oppaan säilyä autossa, jos aiot myydä sen.

Tämä käyttöohjekirja auttaa sinua tutustumaan uuden autosi käyttöön, huoltoon ja turvallisuuteen liittyvissä asioissa. Tämän liitteenä toimitetaan Takuu- ja Huoltovihko, joka sisältää kaikki autoasi koskevat takuuehdot. Kehotamme lukemaan nämä julkaisut huolellisesti ja noudattamaan niissä esitettyjä suosituksia, jotta voisit varmistaa uuden autosi luotettavan ja turvallisen toiminnan.

KIA tarjoaa erilaisiin malleihinsa suuren valikoiman lisävarusteita ja valinnaisia ominaisuuksia. Tämän vuoksi jotkut tässä ohjekirjassa esitetyt varusteet sekä erilaiset kuvat eivät välttämättä ole sovellettavissa oman autosi malliversioon.

Tässä ohjekirjassa annetut tiedot ja määrittelyt olivat ajan tasalla painatushetkellä. KIA pidättää oikeuden muuttaa yksityiskohtia tai kehittää tuotteitaan ilman erillistä ilmoitusta niin, että se aiheuttaisi mitään velvoitteita. Jos sinulle herää kysymyksiä, käänny valtuutetun KIA-jälleenmyyjän puoleen.

Haluamme jatkuvasti varmistaa, että olet tyytyväinen KIA-ajoneuvoosi.

© 2011 KIA MOTORS Corp.

Kaikki oikeudet pidätetään. Kaikenlainen elektroninen tai mekaaninen kopiointi tai jäljentäminen, mukaan luettuina valokopiointi, äänitys tai muu tallennusjärjestelmä, tai kääntäminen kokonaan tai osittain, ei ole sallittu ilman KIA MOTORS Corporation'in kirjallista lupaa.

sisällysluettelo

Johdanto	1
Yleissilmäys autoosi	2
Autosi turvavarusteet	3
Autosi ominaisuudet	4
Ajaminen	5
Ongelmatilanteessa	6
Huolto	7
Tekninen erittely ja kuluttajatiedot	8
Hakemisto	I

Johdanto

1

Tämän ohjekirjan käyttäminen / 1-2

Polttoainevaatimukset / 1-2

Auton totutusajo / 1-4

Mittariston merkkivalot / 1-5

TÄMÄN OHJEKIRJAN KÄYTTÄMINEN

Haluamme, että pystyt nauttimaan autostasi mahdollisimman paljon. Käyttöohjekirja pystyy auttamaan sinua monella eri tavalla. Suosittelemme vahvasti tutustumaan koko käyttöohjekirjaan. Välttyäksesi hengenvaarallisilta loukkaantumisilta, sinun tulisi lukea tämän ohjekirjan VAROITUS ja HUOMIO kohdat.

Kuvat täydentävät ohjekirjan tekstejä, jotta esimerkit olisivat mahdollisimman havainnollistavia. Lukemalla ohjekirjan pysyt perehtymään auton ominaisuuksiin, tärkeisiin turvallisuustietoihin ja ajo-ohjeisiin erilaisten tieolosuhteiden vallitessa.

Käyttöohjekirjan yleinen rakenne ilmenee sisällysluettelosta. Käytä hakemistoa löytääksesi etsimäsi kohdan tai aihealueen. Hakemistoon on luetteloitu käyttöohjekirjan kaikki aiheet aakkosjärjestyksessä.

Luvut: tässä ohjekirjassa on kahdeksan lukua sekä hakemisto. Jokainen luku alkaa lyhyellä sisällysluettelolla, jotta pystyisit näkemään lyhyellä vilkaisulla, löytykö luvusta etsimiäsi tietoja.

Löydät tästä käyttöoppaasta erilaisia VAROITUKSIA, HUOMIOITA ja HUOMAUTUKSIA. Nämä VAROITUKSET on laadittu parantamaan henkilökohtaista turvallisuuttasi. Sinun tulisi lukea huolellisesti kaikki toimenpiteet ja suositukset, joita näissä VAROITUKSISSA, HUOMIOISSA ja HUOMAUTUKSISSA annetaan, sekä noudattaa niitä tarkoin.

VAROITUS

VAROITUS osoittaa tilanteen, joka voi johtaa vahinkoihin, vakaviin tai jopa hengenvaarallisiin ruumiinvammoihin, jos varoitusta ei noudateta.

HUOMIO

HUOMIO osoittaa tilanteen, joka voi vahingoittaa autoasi, jos huomiota ei noudateta.

* HUOMAUTUS

HUOMAUTUS viittaa käyttöohjekirjassa annettuihin mielenkiintoisiin tai käytännöllisiin tietoihin.

POLTTOAINEVAATIMUKSET

Bensiinimoottori

Lyijytön

Euroopassa

Auton parhaan suorituskyvyn saavuttamiseksi suosittelemme käyttämään EN 228 -standardin mukaista lyijytöntä polttoainetta, jonka oktaaniluku RON (Research Octane Number) on 95 / nakutusindeksi AKI (Anti Knock Index) on 91 tai suurempi (älä käytä metanolilla seostettuja polttoaineita).

Voit käyttää lyijytöntä polttoainetta, jonka oktaaniluku RON on 91–94 / AKI 87–90, mutta tästä saattaa aiheutua auton suorituskyvyn pientä heikentymistä.

Euroopan ulkopuolella

Uusi KIA si on suunniteltu käyttämään ainostaan lyijytöntä polttoainetta, jonka oktaaniluku RON (Research Octane Number) on vähintään 91 / AKI (Anti-Knock Index) 87 tai suurempi (älä käytä metanolilla seostettuja polttoaineita).

Uuden autosi paras suorituskyky on suunniteltu saavutettavaksi LYIJYTTÖMÄLLÄ POLTTOAINEELLA, jolloin myös pako-kaasupäästöt ja sytytystulppien vioittumiset on saatu minimoitua.

**HUOMIO**

ÄLÄ KOSKAAN KÄYTÄ LYIJYLLISTÄ POLTTOAINETTA. Lyijyllisen polttoaineen käyttäminen on vahingollista katalysaattorille ja se vahingoittaa moottorin ohjausjärjestelmän happianturin ja päästöjen hallinnan toimintaa.

Älä koskaan lisää polttoainesäiliöön muita kuin suositeltuja, polttoainejärjestelmää puhdistavia aineita. Käänny valtuutetun KIA-huollon puoleen lisätietojen saamiseksi.

**VAROITUS**

- Älä täytä tankatessa enempää sen jälkeen, kun suutin automaattisesti katkaisee polttoaineen virran.
- Varmista aina polttoainekorkin hyvä kiinnittyminen, jotta polttoainetta ei vuotaisi mahdollisessa onnettomuudessa.

Lyijyllinen (mikäli varusteena)

Joissain maissa autosi on suunniteltu käyttämään lyijyllistä bensiiniä. Jos aiot käyttää lyijyllistä bensiiniä, kysy valtuutetulta KIA-jälleenmyyjältä, voiko autossasi käyttää lyijyllistä bensiiniä vai ei.

Oktaaniluku on lyijyllisissä bensiineissä sama kuin vastaavissa lyijyttömässä.

Alkoholia ja metanolia sisältävä bensiini

Bensiinin ja etanolin seosta gasoholia (tunnetaan myös etyylialkoholina) sekä metanolia sisältävää bensiiniä tai gasoholia markkinoidaan joissain maissa lyijyllisen tai lyijyttömän bensiinin rinnalla tai sijasta.

Älä käytä yli 10 % etanolia sisältävää gasoholia, äläkä bensiiniä tai gasoholia, joka sisältää yhtään metanolia. Molemmat näistä polttoaineista voivat aiheuttaa toimintahäiriötä ja vahingoittaa polttoainejärjestelmää.

Lopeta minkä tahansa gasoholilaadun käyttö, jos toimintahäiriötä ilmenee.

Valmistajan takuu ei välttämättä kata auton vahinkoja tai toimintaongelmia, jos ne ovat seuraavien seosten käytön aiheuttamia:

1. Yli 10 % etanolia sisältävä gasoholi.
2. Metanolia sisältävä bensiini tai gasoholi.
3. Lyijyllinen bensiini tai gasoholi.

Muut polttoaineet

Piitä (Si), MMT:tä eli Mangaania (Mn) tai rautaa (Fe) sisältävät polttoaineet tai metalleja sisältävät lisäaineet saattavat aiheuttaa ajoneuvo- tai moottorivahinkoja, sytytyshäiriöitä, heikentynyttä kiihtyvyyttä, moottorin sammumista, katalysaattorin vaurioitumista, epänormaalia korroosiota, käyttöiän lyhenemistä jne.

Lisäksi toimintahäiriön varoitusvalo (MIL) saattaa syttyä.

*** HUOMAUTUS**

Polttoainejärjestelmän vahinko tai suorituskyvyn heikkeneminen, joka johtuu edellä mainittujen polttoaineiden käytöstä, ei kuulu uuden auton rajoitetun takuun piiriin.

**HUOMIO**

Älä koskaan käytä gasoholia, joka sisältää metanolia. Lopeta ajettavuutta heikentävän gasoholituotteen käyttö.

MTBE:n käyttö

KIA suosittelee välttämään polttoaineita, jotka sisältävät yli 15,0 vol-% (happea 2,7 m-%) MTBE -lisäainetta (Metyylitertiäributyylieetteri).

Yli 15 vol-% MTBE-lisäainetta sisältävä polttoaine saattaa heikentää auton suorituskykyä, aiheuttaa höyrylukon muodostumista tai vaikeaa käynnistymistä.



HUOMIO

Uuden auton määräaikainen takuu ei välttämättä kata polttoainejärjestelmän toimintaan liittyviä vahinkoja, jotka ovat aiheutuneet metanolia tai yli 15 til-% (hapen osuus 2,7 % massasta) MTBE-lisäainetta sisältävän polttoaineen käytöstä.

Älä käytä metanolia

Autossasi ei saa käyttää metanolia (metyylialkoholia) sisältäviä polttoaineita. Tämän tyyppinen polttoaine heikentää auton suorituskykyä ja vaurioittaa polttoainejärjestelmän komponentteja.

Polttoaineen lisäaineet

KIA suosittelee käyttämään hyvälaatuisia bensiinejä, joiden RON-oktaaniluku (research Octane Number) on vähintään 95/AKI (Anti Knock Index) on vähintään 91. Jos mahdollisuutta hyvälaatuiseen bensiiniin ei ole ja käynnistyksessä esiintyy ongelmia tai moottori ei käy tasaisesti, polttoainesäiliöön suositellaan lisättäväksi tilanteeseen soveltuvaa lisäainetta 15 000 km:n (Euroopassa) tai 5 000 km:n (Euroopan ulkopuolella) välein. Lisäaineita ja niiden käyttöön liittyviä lisätietoja on saatavilla valtuutetulla KIA-jälleenmyyjällä. Älä sekoita lisäaineita keskenään.

Toiminta ulkomailla

Jos aiot ajaa autollasi toisessa maassa, varmista että:

- Noudatat kaikkia rekisteröintiin ja vakuutuksiin liittyviä määräyksiä.
- Sopivaa polttoainetta on saatavilla.

AUTON TOTUTUSAJO

Erityistä totutusajovaihetta ei tarvita. Kun noudatat yksinkertaisia varotoimenpiteitä ensimmäisen 1000 kilometrin ajan, pystyt parantamaan auton suorituskykyä, taloudellisuutta ja kestävyyttä.

- Älä kiihdytä rajusti moottorilla.
- Pidä moottorin kierrosluku ajon aikana 2000–4000 rpm välissä (rpm = kierros/minuutissa).
- Älä aja samaa nopeutta pitkiä ajanjaksoja joko hitaalla tai kovalla nopeudella. Moottorin käyntinopeuden vaihteluja tarvitaan, jotta moottorin sisäänajo onnistuisi oikein.
- Vältä äkkijarrutuksia, paitsi hätätilanteissa, jotta jarrupinnat asettuisivat oikein.
- Älä anna moottorin käydä tyhjäkäynnillä yli 3 minuuttia kerrallaan.
- Älä hinaa perävaunua ensimmäisten 2000 km aikana.

MITTARISTON MERKKIVALOT



Turvatyynyn varoitusvalo*



ABS varoitusvalo*



Turvavyön varoitusvalo



Suuntavilkkujen merkkivalo



Kaukovalojen merkkivalo



Lähihalojen merkkivalo



Takavalon merkkivalo



Etusumuvalojen merkkivalo*



Takasumuvalojen merkkivalo*

Moottorin öljynpaineen varoitus-
valoSeisontajarrun ja jarrunesteen
varoitusvalo

Latausjärjestelmän varoitusvalo



Takaluukku auki -varoitusvalo



Avonaisen oven merkkivalo



Käynnistykseneston merkkivalo

Smart key poissa ajoneuvosta
-merkkivalo*Smart key -avaimen paristo lo-
pussa -merkkivalo*

Vaihdeilmaisin*



Käsivaihteiston vaihdeilmaisin*

Alhaisen polttoainemäärän va-
roitusvalo

Toimintahäiriön merkkivalo



ESP merkkivalo*



ESP OFF -merkkivalo*



Ylinopeuden varoitusvalo*

Sähköisen ohjaustehostinjärjes-
telmän (EPS) varoitusvalo*Moottorin jäähdytynesteen va-
roitusvalo

ECO-merkkivalo*

ISG-JÄRJESTELMÄN Auto stop
-merkkivalo*

Polttoaineen merkkivalo*

* : mikäli varusteena

* Saadaksesi yksityiskohtaisempia selitteitä, katso kappale ”Mittaristo” luvussa 4.

Yleissilmäys autoosi

2

Sisätilat / 2-2

Kojelauta / 2-3

Moottoritila / 2-4

SISÄTILAT

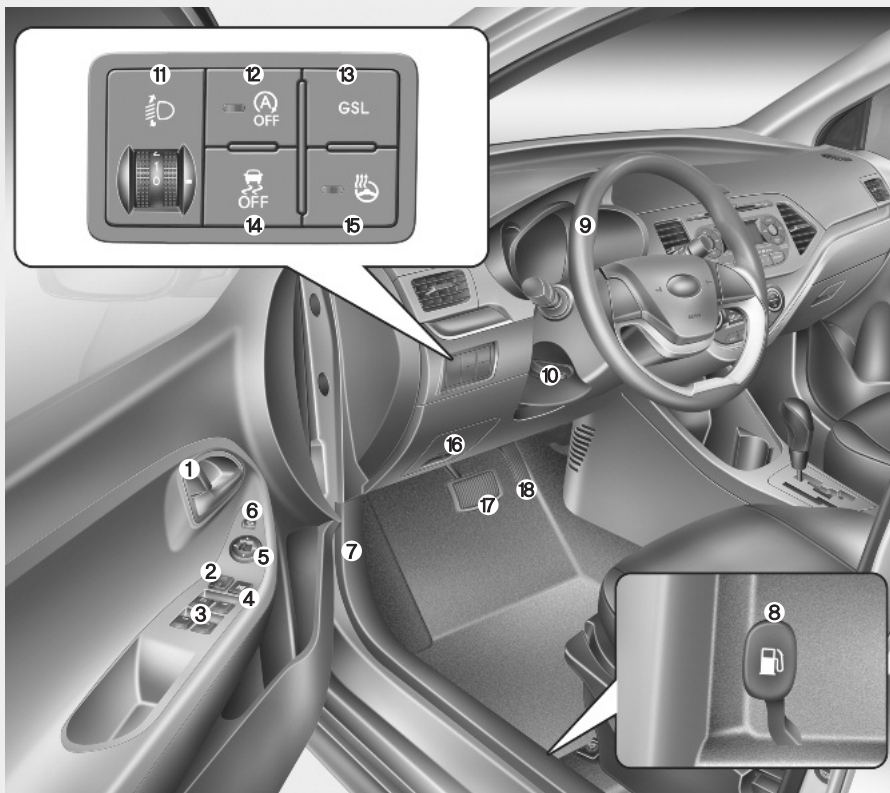

1. Oven lukitus-/avauspainike.....4-15
2. Keskuslukituksen katkaisija*4-16
3. Sähköisten ikkunoiden kytkimet*4-20
4. Sähköikkunoiden lukituspainike*4-23
5. Ovipeilien säätökytkin*4-38
6. Ovipeilien taittokytkin*4-39
7. Konepellin avausvipu.....4-25
8. Polttoainesäiliön kannen avausvipu .4-27
9. Ohjauspyörä4-34
10. Ohjauspyörän korkeudensäätö*4-35
11. Ajovalojen korkeudensäätö*4-69
12. ISG-järjestelmän OFF-painike*5-12
13. Bensiini-käyttötilan kytkin5-26
14. ESP OFF -painike*5-45
15. Ohjauspyörän lämmittimen kytkin* .4-35
16. Sulakerasia7-39
17. Jarrupoljin5-40
18. Kaasupoljin

* : mikäli varusteena

OTA010001L

KOJELAUTA



- | | |
|---|------------|
| 1. Mittaristo | 4-41 |
| 2. Äänimerkki | 4-36 |
| 3. Kuljettajan etuturvavyöny* | 3-46 |
| 4. Valojen hallinta / Suuntavilkut | 4-64 |
| 5. Pyyhkijä/Pesulaite | 4-70 |
| 6. Virtalukko* tai moottorin käynnistys-/
sammutuspainike* | 5-4, 5-6 |
| 7. Hätävilkkujen kytkin | 4-62, 6-2 |
| 8. Äänentoistolaite* | 4-114 |
| 9. Ilmastointijärjestelmä* | 4-77, 4-86 |
| 10. Vaihdevipu* | 5-31, 5-34 |
| 11. Ohjauspyörän audio-painikkeet* .. | 4-115 |
| 12. Matkustajan etuturvavyöny* | 3-46 |
| 13. Hansikaslokeri | 4-96 |
| 14. Seisontajarruvipu | 5-41 |
| 15. Sähköpistoke* | 4-99 |
| 16. Savukkeensytytin* | 4-97 |
| 17. Istuinlämmittimen katkaisija* | 3-7 |
| 18. Kuljettajan polviturvavyöny* | 3-46 |

* : mikäli varusteena

MOOTTORITILA

■ 1.25 Benssiini

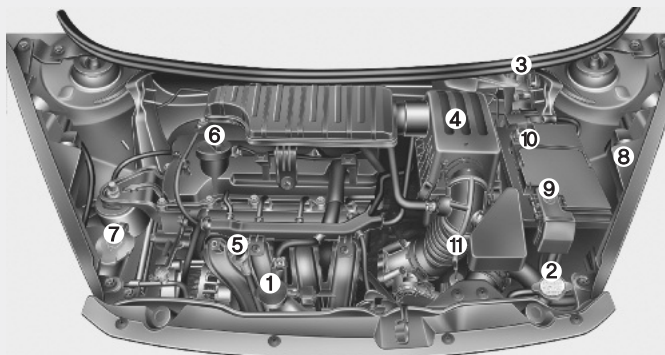

■ 1.0 Benssiini

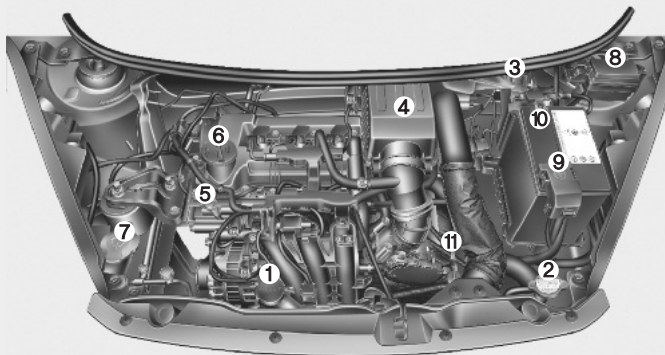

■ 1.0 LPG

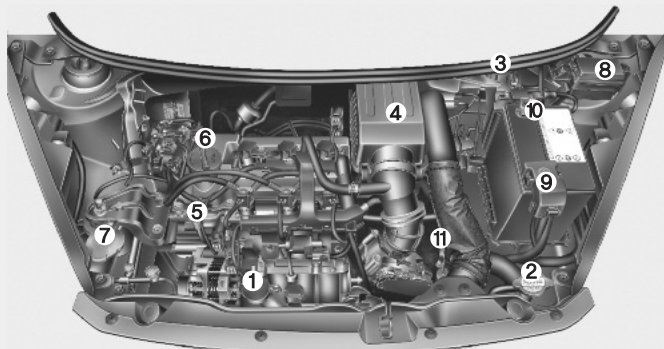

- | | |
|---|------|
| 1. Jäähdytysnestesäiliö | 7-12 |
| 2. Jäähdyttimen korkki | 7-13 |
| 3. Jarrunestesäiliö | 7-15 |
| 4. Ilmansuodatin | 7-19 |
| 5. Moottoriöljyn mittatikku | 7-10 |
| 6. Moottoriöljyn täyttöaukon korkki | 7-10 |
| 7. Tuulilasin pesunestesäiliö | 7-18 |
| 8. Sulakerasia | 7-40 |
| 9. Akun positiivinen napa | 7-26 |
| 10. Akun negatiivinen napa | 7-26 |
| 11. Automaattivaihteistoöljyn mittatikku* | 7-16 |

* : mikäli varusteena

※ Auton varsinainen moottoritila saattaa poiketa kuvan mukaisesta.

OTA010004L/OTA010003L/OTA010005L

Istuimet / 3-2

Turvavyöt / 3-15

Lasten turvaistuinjärjestelmä / 3-28

Turvatyö - täydentävä turvajärjestelmä / 3-39

Autosi turvavarusteet

3

ISTUIMET

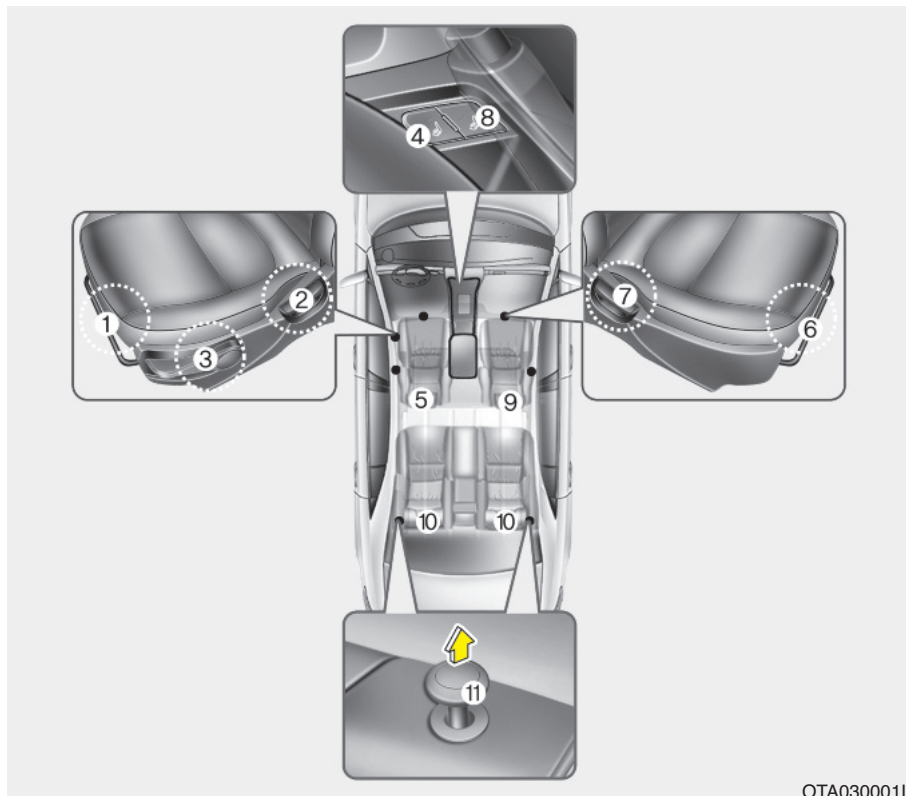

OTA030001L

Kuljettajan istuin

- (1) Eteen- ja taaksepäin
- (2) Istuimen selkänöjan kallistus
- (3) Istuinosaan korkeussäätö*
- (4) Istuinlämmittimen katkaisija*
- (5) Pääntuki

Etumatkustajan istuin

- (6) Eteen- ja taaksepäin
- (7) Selkänöjan kallistus
- (8) Istuinlämmittimen katkaisija*
- (9) Pääntuki

Takaistuin

- (10) Pääntuki*
- (11) Selkänöjan kaataminen*

* : mikäli varusteena

▲ VAROITUS - Irtonaiset tavarat

Irtonaiset tavarat kuljettajan jalkatilassa saattavat häiritä polkimien toimintaa lisäten onnettomuusriskiä. Älä sijoita mitään etuistuimien alle.

▲ VAROITUS - Istuimen palauttaminen pystyasentoon

Kun palautat selkänöjan pystyasentoon, pidä selkänöjasta kiinni ja liikuta sitä hitaasti. Varmista myös, ettei muita matkustajia ole istuimen lähetyvillä. Jos selkänöja palautetaan hallitsemattomasti ilman kiinnipitämistä, se saattaa heittäytyä eteen aiheuttaen mahdollisesti matkustajaan osuessaan henkilövammoja.

▲ VAROITUS - Kuljettajan vastuu matkustajista

Jos selkänöja on säädetty nojavaan tai makaavaan asentoon ajon aikana, siitä saattaa aiheutua hengenvaarallisia vammoja onnettomuuden sattuessa. Tällöin matkustajan lantio saattaa liukua lantiovyön alta aiheuttaen suuren voiman suojaamattoman vatsan alueelle. Tästä voi seurata vakavia tai hengenvaarallisia sisävammoja. Kuljettajan tulee opastaa matkustajia pitämään selkänöja pystyasennossa aina ajoneuvon liikkeessä.

▲ VAROITUS

Älä käytä istuimien päällä liukasta tyyntyä tai istuinpäällistä. Matkustajan lantio saattaa liukua lantiovyön alle mahdollisessa onnettomuustilanteessa tai äkkijarrutuksessa. Turvavyön normaalista poikkeavasta toiminnasta saattaa seurata hengenvaarallisia tai vakavia sisävammoja.

▲ VAROITUS - Kuljettajan istuin

- Älä koskaan yritä säätää istuinta auton liikkeessä. Tämä voi johtaa hallinnan menettämiseen ja sitä kautta hengenvaarallisiin vammoihin tai ainevahinkoihin.
- Älä anna minkään häiritä selkänöjan olemista normaaliasennossa. Tavaroiden säilyttäminen selkänöjalla tai muu selkänöjan kiinnittymisen este saattaa aiheuttaa hengenvaarallisia vammoja äkkinäisessä jarrutuksessa tai törmäyksessä.
- Aja ja matkusta aina selkänöja pystyasennossa lantiovyön kulkiessa lantion yli tiukasti ja matalalla. Tämä on paras asento suojaamaan sinua mahdollisessa onnettomuudessa.
- Jotta välttyisit tarpeettomilta ja vakavilta turvatyynyvammoilta, istu aina mahdollisimman etäällä ohjauspyörästä samalla säilyttäen mukavan ohjaustuntuman. Suosittelemme pitämään rinnan vähintään 25 cm:n päässä ohjauspyörästä.

VAROITUS - Takaselkänöjat

- Takaselkänöjan on oltava hyvin kiinnittynyt. Jos näin ei ole, matkustajat ja esineet saattavat heittäytyä äkillisessä jarrutuksessa tai törmäyksessä eteen aiheuttaen vakavia tai jopa hengenvaarallisia vahinkoja.
- Matkatavarat ja muu kuorma on asetettava tasaisesti tavaratilaan. Jos tavarat ovat suuria, painavia tai niitä pinotaan, ne tulee kiinnittää. Missään tapauksessa tavaroita ei saa kasata selkänöjakorkeuden yli. Näiden varoitusten noudattamatta jättäminen saattaa aiheuttaa hengenvaarallisia vammoja äkkinaisessa jarrutuksessa, törmäyksessä tai auton kierimisessä.
- Matkustajaa ei saa kuljettaa tavaratilassa eikä hän saa istua tai maata kaadetulla selkänöjalla auton liikkussa. Kaikkien matkustajien on istuttava oikein kiinnitettyinä istuimillaan ajon aikana.
- Kun selkänöja palautetaan takaisin pystyasentoon, varmista sen oikea lukittuminen liikuttamalla sitä eteen- ja taaksepäin.

(Jatkuu)

(Jatkuu)

- Pienentääksesi palovammariskiä, älä poista tavaratilan mattoa. Tämän lattian alla sijaitsevat päästöjärjestelmät saavuttavat korkeita lämpötiloja.

VAROITUS

Varmista aina istuimen säätämisen jälkeen, että se on lukittunut kunnolla paikoilleen yrittämällä liikuttaa istuinta eteen- tai taaksepäin käyttämättä lukituksen avausvipua. Äkkinäinen ja odottamaton kuljettajan istuimen liike voi aiheuttaa auton hallinnan menettämisen johtuen onnettomuuteen.

VAROITUS

- Ole erityisen varovainen, ettei kädet tai muut ruumiinosat tai tavarat jää väliin istuimen mekanismeihin säädön aikana.
- Älä aseta savukkeensytytintä lattialle tai istuimelle. Kun säädät istuinta, sytyttimestä saattaa irrota jäämiä, jotka voivat aiheuttaa tulipalon.

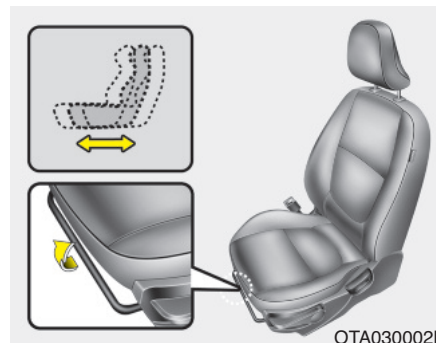

Etuiistuimen säätäminen - käsin

Eteen- ja taaksepäin

Siirtääksesi istuinta eteen- tai taaksepäin:

1. Vedä ja pidä kiinni istuimen pituussuunnan säätövivusta.
2. Liu'uta istuin haluamaasi asentoon.
3. Päästä vivusta ja varmista, että istuin on lukkiutunut paikoilleen.

Säädä istuin ennen ajon lähtöä ja varmista, että se on lukittunut paikoilleen yrittämällä liikuttaa sitä eteen- ja taaksepäin koskematta vipuun. Jos istuin liikkuu, se ei ole lukkiutunut kunnolla.

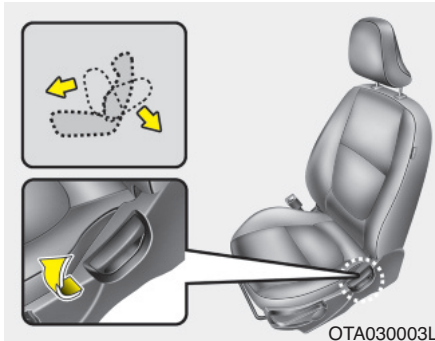

Istuimen selkänöjan kallistus

Kallistaaksesi selkänöjaa:

1. Nojaa hieman eteenpäin ja nosta selkänöjan kallistusvipua.
2. Nojaa varovaisesti taaksepäin ja säädä selkänöja haluttuun asentoon.
3. Päästä vivusta ja varmista, että selkänöja on lukkiutunut paikoilleen. Vivun PITÄÄ palautua alkuperäiseen asentonsa, jotta selkänöja lukkiutuu paikoilleen.

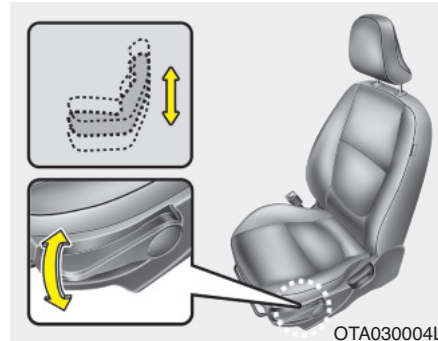

Istuinosan korkeus (kuljettajan istuin)

Muuttaaksesi istuinosan korkeutta, liikuta istuinosan ulkopuolella sijaitsevaa vipua ylös- tai alaspäin.

- Laskeaksesi istuinosaa, liikuta vipua toistuvasti alaspäin.
- Nostaaksesi istuinosaa, liikuta vipua toistuvasti ylöspäin.

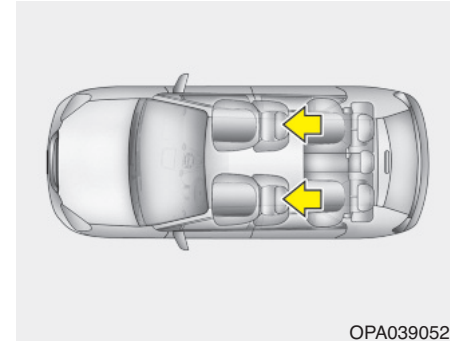

Pääntuet

Kuljettajan ja etumatkustajan istuimien varusteena ovat pääntuet, jotka parantavat turvallisuutta ja mukavuutta.

Pääntuki ei ainoastaan lisää kuljettajan ja etumatkustajan mukavuutta, vaan auttaa myös suojaamaan päätä ja niskaa mahdollisessa törmäystilanteessa.

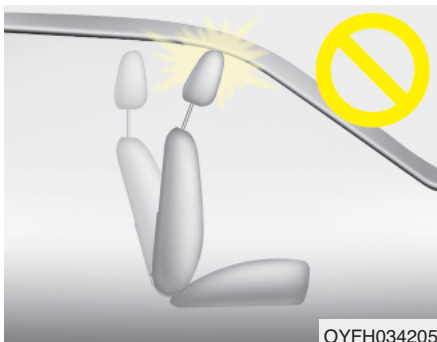

⚠ HUOMIO

Jos kallistat selkänojaa liikaa eteenpäin, kun päntuki on yläasennossa, päntuki saattaa osua häikäisysuojaa tai ajoneuvon muuhun osaan.

⚠ VAROITUS

- Jotta varmistetaan päntuen paras suojavaikutus mahdollisessa onnettomuudessa, päntuen keskiosa tulee säätää samalle korkeudelle kuin pään painopiste. Yleisesti pään painopiste on noin silmien tason päällä. Säädä päntuki myös mahdollisimman lähelle päätä. Tämän vuoksi ei vartalon irti selkänojasta pitävää tyynyä ei saa käyttää.

(Jatkuu)

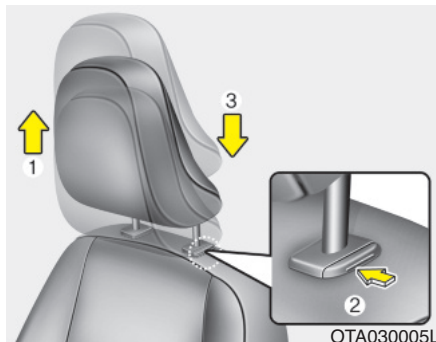

Korkeuden säätäminen ylös- ja alaspäin

Nostaaksesi päntukea, nosta sitä ylöspäin haluttuun asentoon (1). Laskeaksesi päntukea, paina ja pidä pohjassa päntuen pidikkeen vapautuspainiketta (2) ja laske päntuki haluttuun asentoon (3).

(Jatkuu)

- Älä aja autolla, kun siitä on poistettu päntuet, koska tästä saattaa seurata vakavia vammoja matkustajille onnettomuuden sattuessa. Päntuet voivat tarjota oikein säädettynä suojaa niskavammoilta.
- Älä koskaan säädä kuljettajan päntukea auton liikuessa.

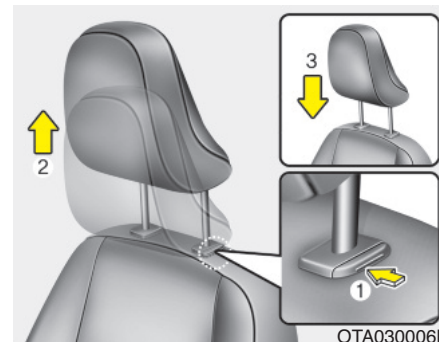

Poistaminen ja asentaminen takaisin

Poistaaksesi päntuen, nosta sitä niin ylös kuin mahdollista ja paina sitten vapautuspainiketta (1) samalla nostaen ylöspäin (2).

Asentaaksesi päntuen takaisin paikoilleen, aseta päntuen tuennat (3) niille tarkoitettuihin aukkoihin samalla painaen vapautuspainiketta (1). Säädä se sitten sopivalle korkeudelle.

⚠ VAROITUS

Varmista, että päntuki lukittuu paikoilleen säädön jälkeen hyödynnäksesi sen suojavaikutuksen.

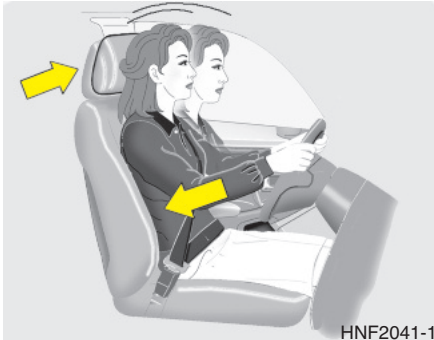

HNF2041-1

Aktiivinen pääntuki (mikäli varusteena)

Aktiivinen pääntuki on suunniteltu siirtymään eteen- ja ylöspäin taakse kohdistuvista iskuista. Tämän avulla estetään kuljettajan ja etumatkustajan päiden liikuminen taaksepäin ja tätä kautta mahdolliset niskavammat.

VAROITUS

Istuimen ja pääntuen vapautuspainikkeen väliin saattaa ilmestyä rako istuttaessa istuimelle tai sitä painettaessa tai vedettäessä. Varo, ettei sormi tms. jää väliin.

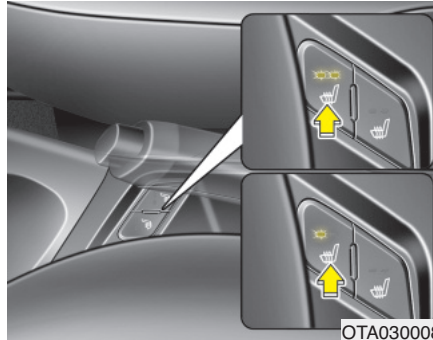

OTA030008

Istuinlämmitin (mikäli varusteena)

Istuinlämmitin on varusteena lämmittämään etuistuimet kylminä kausina. Kun virtalukko on ON-asennossa, paina haluamaasi kytkintä lämmittääksesi kuljettajan tai etumatkustajan istuimen.

Leutojen säiden tai istuinlämmittimen käytölle tarpeettomien olosuhteiden vallitessa pidä kytkimet OFF-asennossa.

- Jokaisella painikkeen painalluksella istuimen lämpötila-asetus muuttuu seuraavasti:

POIS → KUUMA(☀️☀️) → LÄMMIN(☀️)

- Istuinlämmitin toimii oletuksena OFF-asennossa aina, kun virta kytketään päälle.

* HUOMAUTUS

Kun istuinlämmittimen kytkin on ON-asennossa, istuimen lämmitysjärjestelmä kytkeytyy pois päältä tai päälle automaattisesti riippuen istuimen lämpötilasta.

HUOMIO

- Kun puhdistat istuimia, älä käytä orgaanisia liuottimia, kuten maalitinneriä, bentseeniä, alkoholia tai bensiiniä. Muussa tapauksessa istuinverhoillut tai istuimien sisällä olevat lämmittimet saattavat vahingoittua.
- Estääksesi istuinlämmittimen ylikuumenemisen, älä aseta peittoja, tyynyjä tai istuinpäällisiä istuimelle, kun istuinlämmitin on käytössä.
- Älä aseta raskaita tai teräviä esineitä istuimille, joissa on istuinlämmittimet. Istuinlämmittimen komponentit saattavat vahingoittua.

VAROITUS - Istuinlämmittimen palovammat

Matkustajien on oltava hyvin varovaisia istuinlämmittimien käytössä mahdollisten ylikuumentumien tai palovammojen varalta. Matkustajien on pystyttävä tuntemaan, kun istuin on lämpenemässä liikaa ja kytkeään istuinlämmitin pois päältä. Erityisesti kuljettajan on kiinnitettävä äärimmäistä huomiota seuraaviin matkustajiin:

1. Vauvat, lapset, vanhukset, invalidit tai avohoitopotilaat
2. Henkilöt, joilla on herkkä iho tai jotka saavat helposti palovamvoja
3. Väsyneet henkilöt
4. Päihtyneet henkilöt
5. Henkilöt, jotka käyttävät lääkitystä, joka aiheuttaa väsymystä (unija kolmiolääkkeet jne.)

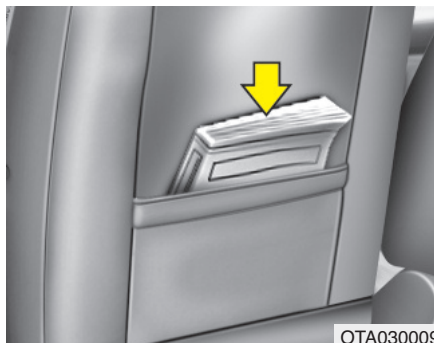

Selkänojan tasku (mikäli varusteena)
Kuljettajan ja etumatkustajan selkänojan takapuolella on säilytystasku.

VAROITUS - Selkänojan taskut

Älä laita raskaita tai teräviä esineitä selkänojen taskuihin. Onnettomuustilanteessa ne saattavat irrota taskusta aiheuttaen vammoja matkustajille.

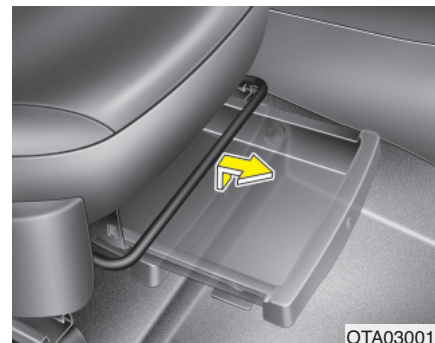

Etumatkustajan istuinlokero (mikäli varusteena)
Avataksesi lokeron, vedä lokeron vipua ensin ylöspäin ja sitten eteenpäin.

VAROITUS - Helposti syttyvät aineet

Älä säilytä savukkeensytyttimiä, propaanisäiliöitä tai muita syttyviä/räjähäviä aineita lokerossa. Nämä voivat aiheuttaa tulipalon/räjähähdyn, jos ajoneuvo on altistettu kuumuudelle pitkiksi ajoiksi.

VAROITUS

- Koska säilytyksessä olevat tavarat saattavat liikkua ajon aikana, sijoita ne siten, ettei niistä aiheudu ylimääräistä melua, joka voi häiritä keskittymistä ja olla täten turvallisuusriski auton liikuessa.
- Pidä lokero aina suljettuna ajon aikana. Älä aseta lokeroon mitään tavaroita, jotka estävät lokeron kunnollisen sulkeutumisen.

HUOMIO

Estääksesi mahdollisen varkauden, älä jätä arvokkaita tavaroita lokeroon.

Lokeroa voidaan käyttää pienten, kuljettajan ja matkustajien tarvitsemien tavaroiden säilyttämiseen.

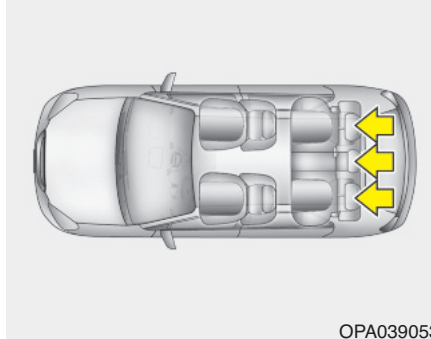

OPA039053

Takaistuimen säätäminen**Pääntuki (mikäli varusteena)**

Takaistuimet on varustettu pääntuilla turvallisuuden ja mukavuuden parantamiseksi.

Pääntuki ei ainoastaan lisää matkustajien mukavuutta, vaan auttaa myös suojaamaan päätä ja niska mahdollisessa törmäystilanteessa.

VAROITUS

- Jotta varmistettaisiin pääntuen paras suojavaikutus mahdollisessa onnettomuudessa, se tulee säätää siten, että pääntuen keskiosa on samalla korkeudella kuin käyttäjän pään painopiste. Yleisesti ihmisen pään painopiste on noin silmien tason päällä. Säädä pääntuki myös mahdollisimman lähelle päätä. Tämän vuoksi ei suositella käyttöä tyyntyneelle, joka pitää vartalon irti selkänojasta.
- Älä aja autolla, kun pääntuet on irrotettu. Onnettomuustilanteessa saattaa seurata vakavia henkilövahinkoja. Pääntuet voivat tarjota oikein säädettyinä suojaa vakavilta niskavammoilta.

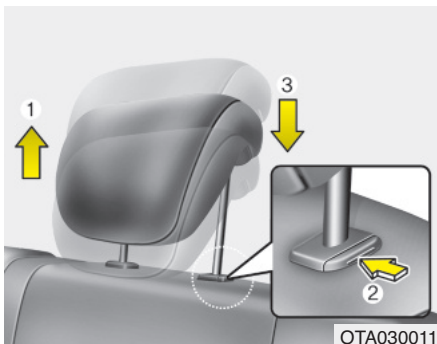

OTA030011

Korkeuden säätäminen ylös- ja alaspäin (mikäli varusteena)

Nostaaksesi päntukea, nosta sitä ylöspäin haluttuun asentoon (1). Laskeaksesi päntukea, paina ja pidä pohjassa päntuen pidikkeen vapautuspainiketta (2) ja laske päntuki haluttuun asentoon (3).

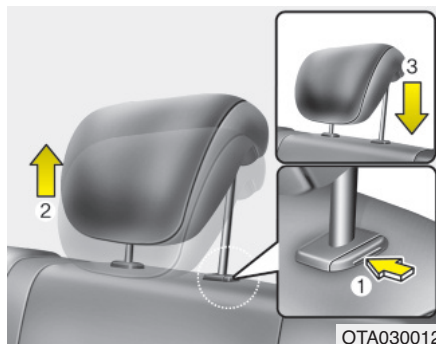

OTA030012

Poistaminen ja asentaminen takaisin (mikäli varusteena)

Poistaaksesi päntuen, nosta se niin ylös kuin mahdollista ja paina sitten vapautuspainike (1) samalla nostaen ylöspäin (2).

Asentaaksesi päntuen takaisin paikoilleen, aseta päntuen tuennat (3) niille tarkoitettuihin aukkoihin samalla painaen vapautuspainiketta (1). Säädä se sitten sopivalle korkeudelle.

VAROITUS

Varmista, että päntuki lukittuu paikoilleen säädön jälkeen hyödyntääksesi sen suojavaikutuksen.

Takaistuimen kaataminen (mikäli varusteena)

Takaselkänojat (tai istuinosat) voidaan kaataa pitkien tavaroiden kuljettamisen helpottamiseksi tai auton tavaratilan kasvattamiseksi.

VAROITUS

Kaadettavien takaselkänojen (ja istuinosien) tarkoitus on mahdollistaa sinun kuljettaa tavaroita, jotka eivät muulloin mahtuisi tavaratilaan.

Älä koskaan anna matkustajan istua kaadetun selkänojan päällä auton liikkuesssa, sillä tämä ei ole kunnollinen istuma-asento eikä tällöin turvavöitä voida käyttää. Tämä saattaa johtaa vakaviin tai hengenvaarallisiin vammoihin onnettomuudessa tai äkkijarrutuksessa. Kaadettujen selkänojen päällä kuljetettavat tavarat eivät saa ulottua etuistuimien selkänojia korkeammalle. Tällöin äkkijarrutuksissa kuorma saattaa liukua eteen aiheuttaen vammoja ja vahinkoja.

Takaistuimen istuinosaan ja selkänöjan kaataminen suoritetaan seuraavasti:

Takaistuimien selkänöjat voidaan kaataa eteen tavaratilan laajentamiseksi tai päästääksesi käsiksi sinne.

- Nostaaksesi selkänöjaa, nosta ja työnä sitä, kunnes se lukittuu tiukasti paikoilleen.
- Kun palautat selkänöjan sen alkuperäiseen pystyasentoon, aseta takaturvavyöt siten, että ne ovat valmiina takamatkustajien käytettäväksi.

VAROITUS

Älä kaada takaistuinta, jos kuljettajan istuinasettoa ei ole säädetty valmiiksi kuljettajan ajotottumusten ja mukavuuden mukaiseksi. Äkkijarrutus tai törmäys voi aiheuttaa henkilövahinkoja.

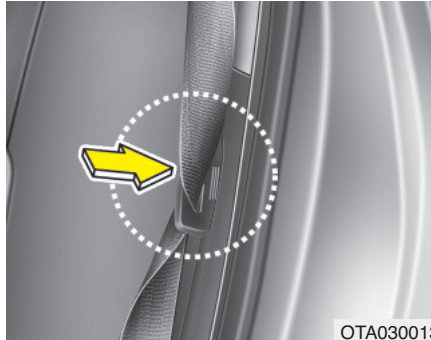

1. Aseta etuistuimen selkänöja pystyasentoon ja liu'uta etuistuinta eteenpäin.

HUOMIO

- *Kun kaadat tai palautat takai-
stuinta paikoilleen, huolehdi, että
siirrä etuistuimen kokonaan
eteen. Jos tilaa ei ole riittävästi ta-
kaistuimen kaatamiseen, älä yritä
kaataa sitä väkisin. Tästä aiheutuu
vahinkoja päntukeen ja istui-
meen liittyviin osiin.*
- *Ennen kuin käytät turvavyötä,
poista se pidikkeestään. Jos vedät
turvavyötä sen ollessa pidikkees-
sä, saattaa turvavyö tai pidike va-
hingoittua.*
- *Käytä pidikettä ainoastaan, kun
matkustajia ei ole istuimilla tai kun
sinun tarvitsee kaataa takaistui-
met.*

2. Kiinnitä takaturvavyön metallikiinnike pidikkeeseensä estääksesi vyön vaurioitumisen.

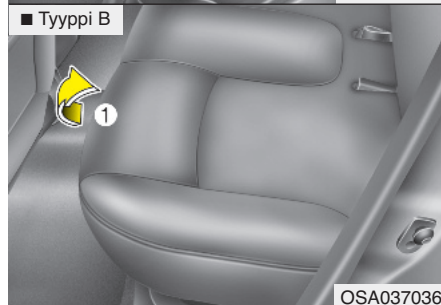
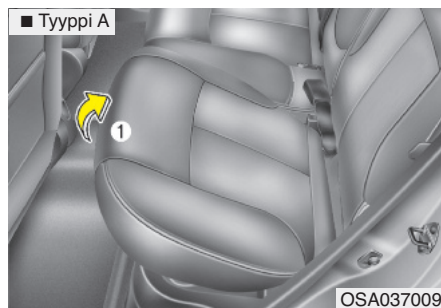

3. Nosta istuimen etuosa yläasentoon (1).

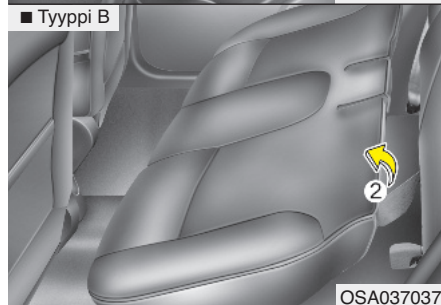
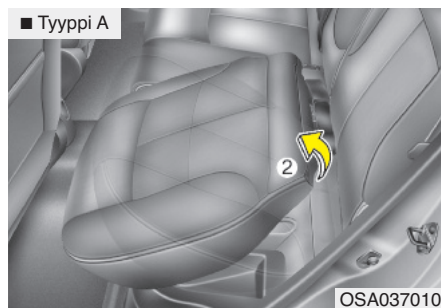

4. Nosta istuimen takaosa yläasentoon (2).

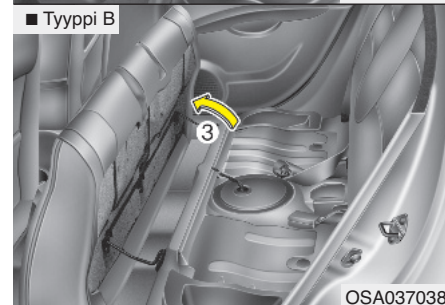
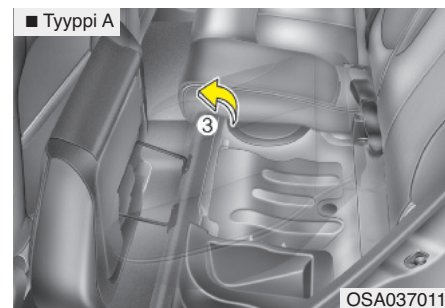

5. Siirrä istuin tiukasti paikoilleen (3).

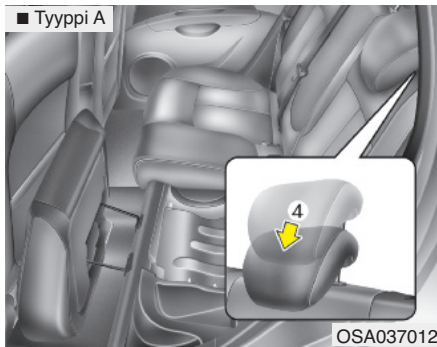

6. Laske päntuki mahdollisimman alas (4).



7. Vedä lukituksen avausvipu ylös (4).

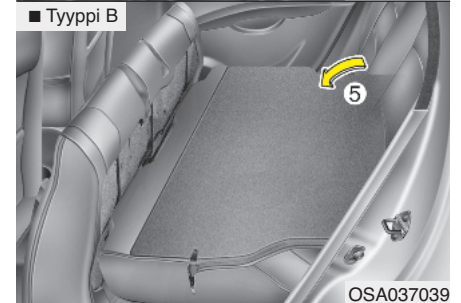
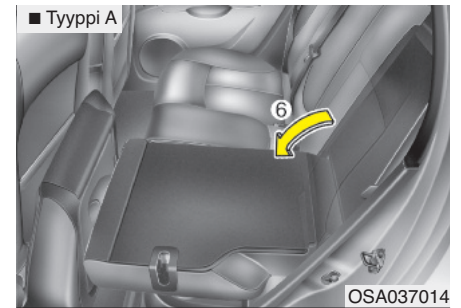

8. Kaada selkänoja tiukasti eteen ja alas (5), (6).

VAROITUS

Tarkasta takaistuimen kaatamisen jälkeen, että kuljettajan istuin voidaan säätää kuljettajan ajotuttumusten ja -mukavuuden mukaisesti. Jos näin ei ole, älä kaada istuinta. Tämä lisää ruumiinvammojen riskiä äkkijarrutuksessa tai törmäyksessä.

Palauttaaksesi takaistuimen paikoilleen:

1. Nosta ja työnnä selkänojaa taksepäin, kunnes se lukittuu tiukasti paikoilleen.
2. Siirrä ja paina istuinosa ala-asentoon tiukasti oikeaan asentonsa.
3. Palauta takaistuimen turvavyö oikeaan asentoon.

VAROITUS

Kun palautat takaselkänojan takaisin pystyasentoon kaatamisen jälkeen:

Varo, ettet vahingoita turvavyötä tai sen lukkoa. Älä anna turvavyön tai sen lukon kiinnittyä tai tarttua takaistuimeen. Varmista, että selkänoja on lukittunut kunnolla pystyasentoon painamalla selkänojan päällisosasta. Muussa tapauksessa onnettomuudessa tai äkkijarrutuksessa istuin saattaa kaatua alas ja päästää matkatavarat matkustamoon, josta voi seurata vakavia tai hengenvaarallisia vammoja.

HUOMIO - Takaistuimien vyölukkojen vahingoittaminen

Ennen kuin kaadat takaistuimen selkänojan, aseta vyölukko istuinosan ja selkänojan väliin. Näin pystyt estämään sen, ettei takaselkänoja vahingoita vyölukkoa.

HUOMIO - Takaturvavyöt

Kun takaistuimen selkänojat palautetaan pystyasentoon, muista ensin palauttaa olkavyöt niiden oikeaan asentoon.

VAROITUS - Tavarakuorma

Matkatavarat tulee aina olla varmasti paikoillaan tai kiinnitettynä, jotta ne eivät törmäystilanteessa lentelisi aiheuttaen vammoja matkustajille. Älä aseta tavaroita takaistuimille, sillä niitä ei voi kiinnittää kunnolla, jolloin ne saattavat törmäystilanteessa lentää etumatkustajia päin.

VAROITUS - Tavaratilan kuormaaminen

Aina kun täytät tai tyhjennät kuormaa, varmista, että moottori on sammutettu, automaattivaihteisto on P-asennossa (Pysäköinti) tai käsivaihteisto 1-vaihteella ja seisontajarru on varmasti kytketty. Jos näin ei toimita, auto saattaa liikkua, mikäli vaihdevipu siirretään vahingossa toiseen asentoon.

TURVAVYÖT

Turvavöiden kiinnitysjärjestelmä

VAROITUS

- Turvavöitä on käytettävä aina auton liikkeessä, jotta turvajärjestelmien paras suojavaikutus hyödynnettäisiin.
- Turvavyöt toimivat tehokkaimmin, kun selkänojat on säädetty pystyasentoon.
- Alle 12-vuotiaiden lasten tulee istua takaistuimella turvavyö oikein kiinnitettynä. Älä koskaan anna lapsen matkustaa etuistuimella. Jos alle 12-vuotias lapsi on välttämättä kiinnitettävä etuistuimelle, hänelle tulee kiinnittää turvavyö oikein ja istuin on siirrettävä mahdollisimman taakse.
- Älä koskaan aseta olkavyötä kulkemaan kummankin käsivartesi alla tai selkäsi takana. Väärin kulkeva olkavyö voi aiheuttaa vakavia vammoja törmäyksessä. Olkavyön tulee kulkea olkapään keskikohdan yli solisluun poikki.

(Jatkuu)

(Jatkuu)

- Älä kiinnitä turvavyötä särkyvän esineen yli. Turvavyö voi rikkoa sen äkkinäisessä jarrutuksessa tai törmäyksessä.
- Älä anna turvavyön kiertyä. Kiertynyt turvavyö ei kykene toimimaan kunnolla. Törmäyksessä se saattaa jopa viiltää sinua. Varmista, että turvavyö on suora eikä siinä ole kiertymiä.
- Varo, ettet vahingoita turvavyötä tai sen osia. Jos turvavyö tai siihen liittyvä osa on vahingoittunut, vaihda se.

VAROITUS

Turvavyöt on suunniteltu mukailemaan vartalon luustorakennetta. Lantiovyö tulee kiinnittää kulkemaan lantion etuosan yli ja olkavyö rinnan sekä olkapään yli. Lantiovyön kiinnittymistä vatsan alueelle on vältettävä.

Turvavyöt tulee kiinnittää mahdollisimman tiukalle mukavuustekijät huomioiden, jotta ne tarjoaisivat suunniteltua suojaa.

Löysä vyö heikentää käyttäjälle tarjoamaa suojaa huomattavasti.

(Jatkuu)

(Jatkuu)

Kiinnitä huomiota, ettei vyöhön sotkeudu kiillotusainetta, öljyä tai muuta kemikaalia, kuten akkuhappoa. Puhdistus voidaan suorittaa turvalisästi käyttämällä mietoa vettä ja saippuan liuosta. Vyö on vaihdettava, jos se on purkaantunut, likaantunut kemikaaleista tai vahingoittunut.

Tärkeää on vaihtaa koko vyölaite, jos vyö on ollut osallisena kovassa törmäyksessä, vaikka siinä ei näkyisi silmämääräistä vahinkoa. Vöitä ei saa käyttää kiertyneenä. Jokaista vyötä saa käyttää vain yksi matkustaja. On vaarallista asettaa vyö kulkemaan sylissä istuvan lapsen ympärillä.

VAROITUS

- Muutoksien tai lisäkorjauksien tekeminen on kiellettyä, sillä ne saattavat estää turvavyön säätömekanismien tai käyttäjän suorittaman toiminnan vyön löysyyden poistamiseksi.
- Kun kiinnität turvavyötä, huolehdi, ettet käytä muiden turvavöiden vyölukkoa. Tällöin turvavyö ei välttämättä tarjoa suunnitettua suojaa ja voi olla jopa hengenvaarallinen.
- Älä avaa turvavyötä tai lukitse ja avaa sitä toistuvasti ajon aikana. Tämä voi johtaa hallinnan menettämiseen ja sitä kautta hengenvaarallisiin vammoihin tai ainevahinkoihin.
- Kun kiinnität turvavyötä, varmista että vyö ei kulje koviin tai helposti rikkoutuvien kappaleiden yli.
- Tarkista, ettei vyölukossa ole mitään ylimääräistä. Muussa tapauksessa vyö ei ehkä kiinnity oikein.

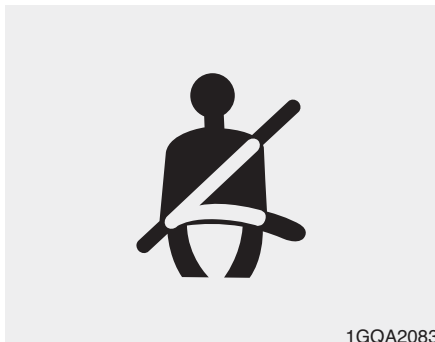

Turvavöiden varoitusvalo

Tyyppi A

Kuljettajan muistutukseksi turvavyön varoitusvalo vilkkuu noin 6 sekunnin ajan aina, kun käänät virta-avaimen ON-asentoon riippumatta siitä, onko vyö kiinnitetty. Jos kuljettajan turvavyö on kiinnittämättä virran kytkemisen jälkeen, turvavyön varoitusvalo vilkkuu uudelleen noin 6 sekuntia.

Jos kuljettajan turvavyötä ei ole kiinnitetty, kun virta-avain käännetään ON-asentoon, tai se kiinnitetään vasta virran kytkemisen jälkeen, turvavyön varoitusääni kytkeytyy enintään 6 sekunniksi. Jos turvavyö kiinnitetään tänä aikana, varoitusääni keskeytyy välittömästi. (mikäli varusteena)

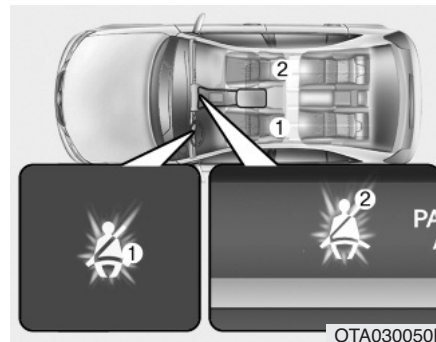

Tyyppi B

Edessä

Kuljettajan ja etumatkustajan muistutukseksi turvavöiden varoitusvalot vilkkuvat noin 6 sekunnin ajan aina, kun käänät virta-avaimen ON-asentoon riippumatta siitä, onko vyö kiinnitetty.

Jos kuljettajan tai etumatkustajan turvavyötä ei ole kiinnitetty virta-lukkoa kytkettäessä ON-asentoon tai se avataan virran kytkemisen jälkeen, vastaavan turvavyön varoitusvalo syttyy palamaan niin pitkäksi ajaksi, kunnes vyö jälleen kiinnitetään.

Jos jatkat ajamista kiinnittämättä turvavyötä ja nopeutesi ylittää 9 km/h, varoitusvalo syttyy tai alkaa vilkkua, kunnes nopeutesi laskee jälleen alle 6 km/h.

Jos jatkat ajamista vyö kiinnittämättä ja nopeutesi ylittää 20 km/h, turvavyön varoitusääni kytkeytyy enintään 100 sekunniksi ja vastaavan turvavyön varoitusvalo alkaa vilkkua.

* HUOMAUTUS

- Etumatkustajan turvavyön varoitusvalo sijaitsee kojelaudan keskiosassa.
- Vaikka etumatkustajan istuin ei olisi käytössä, turvavyön varoitusvalo vilkkuu tai palaa noin 6 sekunnin ajan.
- Turvavyön varoitin saattaa kytkeytyä, jos etumatkustajan istuimella kuljetaan matkatavaroita.



Takana (mikäli varusteena)

Jos virtalukko käännetään ON-asentoon (moottoria ei käynnistetä), kun takamatkustajan turvavyötä ei ole vielä kiinnitetty, vastaavan turvavyön varoitusvalo vilkkuu, kunnes vyö kiinnitetään.

Vastaavan turvavyön varoitusvalo palaa enintään 35 sekuntia, jos jokin seuraavista tapahtuu:

- Käynnistät moottorin, kun takaturvavyötä ei ole kiinnitetty.
- Ajat yli 9 km/h, kun takaturvavyötä ei ole kiinnitetty.
- Takaturvavyö avataan, kun ajat alle 20 km/h.

Jos takamatkustajan turvavyö kiinnitetään, varoitusvalo sammuu välittömästi.

Jos takaturvavyö avataan, kun ajat yli 20 km/h, vastaavan turvavyön varoitusvalo alkaa vilkkua ja varoitusvalo kytkeytyy enintään 35 sekunniksi.

Mutta jos takamatkustajan turvavyö kiinnitetään ja avataan kahdesti 9 sekunnin aikana vyön kiinnittämisen jälkeen, vastaavan turvavyön varoitusvalo lopettaa toimintansa.

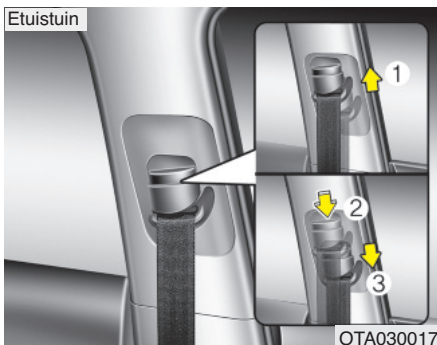

Korkeuden säätäminen (edessä)

Voit säätää olkavyön kiinnityspisteen korkeuden yhteen neljästä asennosta parantaaksesi mukavuutta ja turvallisuutta.

Turvavyö ei saa olla säädetty liian korkealle, lähelle niska. Olkavyö tulee säätää siten, että se kulkee rintakehäsi poikki ja vyön keskiosa ovea lähempänä olevan olkapään, eikä niskan, yli.

Säätääksesi turvavyön kiinnityspisteen korkeutta, nosta tai laske korkeudensäädin haluttuun asentoon.

Nostaaksesi korkeudensäädintä, vedä sitä ylöspäin (1). Jos haluat laskea sitä, työnnä alaspäin (2) painaen samalla korkeudensäätimen painiketta (2).

Vapauta painike lukitaksesi kiinnityspisteen paikalleen. Kokeile liikuttaa korkeudensäädintä varmistaaksesi, että se on lukittunut paikoilleen.

VAROITUS

- **Varmista, että olkavyön kiinnityspiste on lukittunut paikoilleen sopivalle korkeudelle. Älä koskaan aseta olkavyötä kulkemaan kaulan tai naaman alueelta. Väärin asetetut turvavyöt voivat aiheuttaa vakavia vammoja onnettomuudessa.**
- **Jos turvavöitä ei vaihdeta onnettomuuden jälkeen, autoosi voi jäädä vahingoittuneet turvavyöt, jotka eivät anna suojaa mahdollisesti tulevassa törmäyksessä aiheuttaen hengenvaarallisia ruumiinvammoja. Vaihda turvavyöt onnettomuuden jälkeen mahdollisimman pian.**

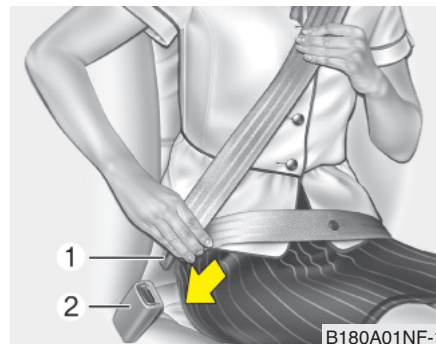

Kolmipistevyö (lantio-olkavyö)

Turvavyön kiinnittäminen:

Kiinnittääksesi turvavyön, vedä se ulos rullastaan ja aseta metallinen kiinnitin (1) vyölukkoon (2). Kun kiinnitin lukittuu vyölukkoon, kuuluu selvä lukitusääni.

Turvavyö asettuu automaattisesti oikealle pituudelle vain sen jälkeen, kun lantiosa on säädetty siten, että se kulkee tiukasti lantiosi yli. Jos nojaat eteenpäin hitaasti, rauhallisella liikkeellä, turvavyö antaa pituutta antaen liikkumavaraa. Kuitenkin vyö lukittuu paikoilleen äkillisen pysähdyksen tai törmäyksen seurauksena. Se lukittuu myös, jos yrität nojata eteenpäin liian nopeasti.

*** HUOMAUTUS**

Jos et pysty vetämään turvavyötä kelauslaitteesta, vedä vyötä tiukasti ulospäin ja vapauta se. Tämän jälkeen voit vetää vyön rauhallisesti ulos.

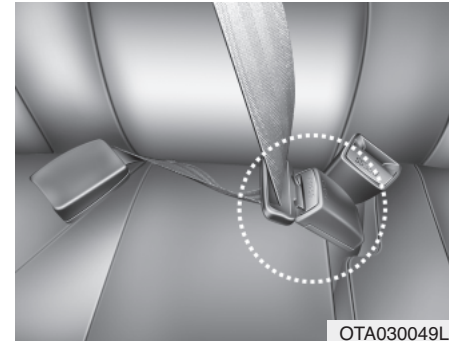
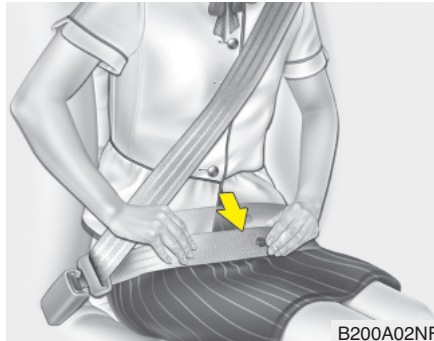
**⚠ VAROITUS**

Sinun tulee asettaa lantiovyö kulkemaan tiukasti lantion yli mahdollisimman alhaalla, ei vyötäröllä. Jos lantiovyö kulkee liian korkealla vyötärölläsi, se lisää loukkaantumisriskiä törmäystilanteessa. Molemmat käsivarret eivät saa olla vyön ylä- tai alapuolella. Toisen on oltava alla ja toisen yllä, kuten kuvassa esitetään. Älä koskaan anna vyön kulkea ovea lähimpänä olevan käsivarren alta.

Kun käytetään keskimmäisen takaistuinten turvavyötä, on huolehdittava, että käytetään "CENTER" -merkittyä vyölukkoa. (mikäli varusteena)

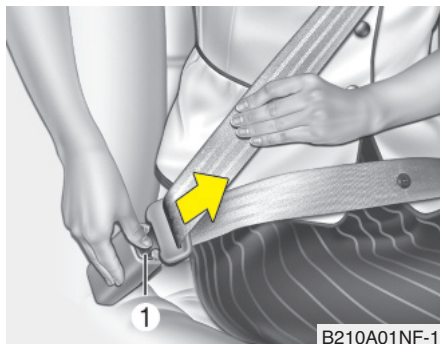

Turvavyön avaaminen:

Turvavyö avataan painamalla vyölukossa olevaa avauspainiketta (1). Kun se avataan, vyön tulisi automaattisesti kelautua takaisin kelauslaitteeseen.

Jos näin ei tapahdu, tarkasta, ettei vyössä ole kiertymiä ja yritä sitten uudelleen.

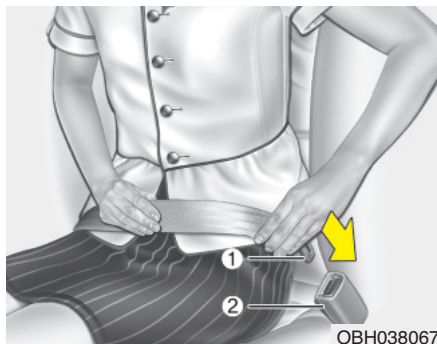

Lantiovyö (mikäli varusteena)

Turvavyön kiinnittäminen:

Kiinnittääksesi kaksipisteturvavyön kiinnitä metallinen kiinnike (1) vyölukkoon (2). Kun kiinnitin lukittuu vyölukkoon, kuuluu selvä lukitusääni. Tarkasta, että vyö on lukkiutunut kunnolla ja ettei vyö ole kiertynyt.

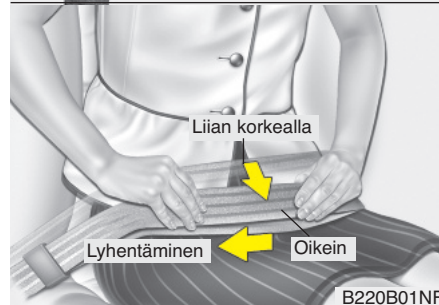
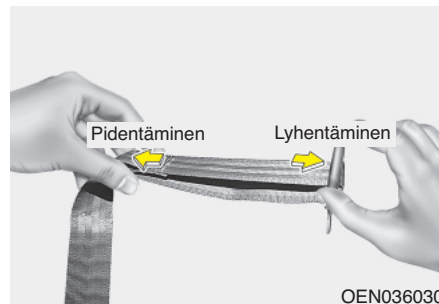

Kaksipisteturvavyössä pituus on säädettävä käsin siten, että se asettuu tiukasti vartalon ympärille. Kiinnitä vyö ja vedä sen irrallisesta päästä kiristääksesi sitä. Vyön tulee asettua mahdollisimman alas lantiollesi, ei vyötärölle. Jos vyö on liian korkealla, se saattaa lisätä loukkaantumisriskiä onnettomuuden sattuessa.

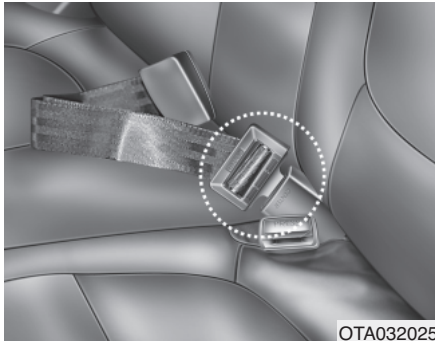

OTA032025

Kun käytetään keskimmäisen takaistuimen turvavyötä, on huolehdittava, että käytetään "CENTER" -merkittyä vyölukkoa.

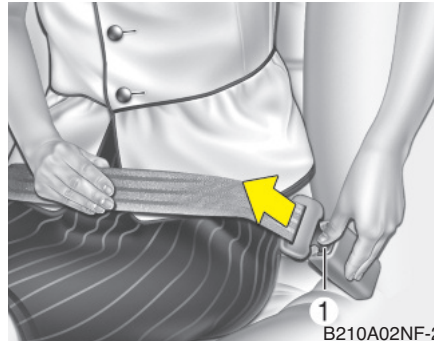

B210A02NF-2

Turvavyön avaaminen:

Kun haluat avata turvavyön, paina vyölukon painiketta (1).

VAROITUS

Keskilantiovyön kiinnitysmekanismi on erilainen kuin takaistuimien olkavöiden. Kun kiinnität takaistuimien olkavyön tai keskilantiovyön, varmista, että se kiinnittyy oikein vyölukkoon, jotta saavutettaisiin turvavyöjärjestelmän paras suojavaikeus ja varmistettaisiin oikea toiminta.

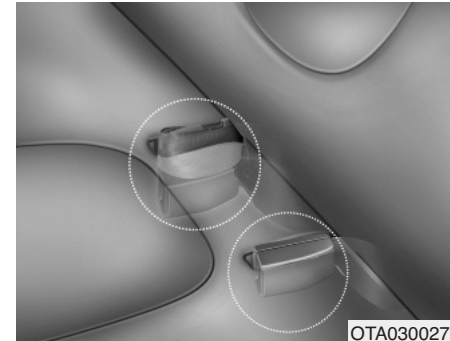

OTA030027

Takaturvavöiden piilottaminen

Takaturvavöiden vyölukot voidaan piilottaa takaistuimen selkänojan ja istuinosan väliin taskuihin, kun niitä ei käytetä.

Keskiturvavyö voidaan piilottaa kiinnikkeen kanssa käärittynä selkänojan ja istuinosan välissä olevaan taskuun. (Kiinnitetä 2-pistelantiovyö, mikäli varusteena).



Turvavyön esikiristin (mikäli varusteena)

Autosi on varustettu kuljettajan ja etumatkustajan turvavöiden esikiristimillä. Esikiristimien tarkoituksena on varmistaa, että turvavyöt asettuvat tiukasti matkustajien vartalolle tietyissä etupäähän kohdistuvissa törmäyksissä. Esikiristimet laukeavat kolareissa, jotka kohdistuvat riittävän voimakkaasti etupäähän.

Jos auto jarruttaa äkkinäisesti tai matkustaja yrittää nojata eteenpäin liian nopeasti, turvavyön kelauslaite lukittuu paikoilleen. Tietyntyyppisissä etupäähän kohdistuvissa törmäyksissä esikiristimet laukeavat ja vetävät turvavyötä tiukemmin matkustajan vartaloa vasten.

Jos järjestelmä tunnistaa liian suuren jännityksen kuljettajan tai etumatkustajan turvavyössä esikiristimen lauetessa, esikiristimen sisällä oleva kuormanrajoitin vapauttaa painetta vaikuttavassa turvavyössä (mikäli varusteena).

VAROITUS

Turvallisuutesi parantamiseksi pyri aina istumaan oikeassa asennossa istuimella ja varmista, ettei vyö ole löysä tai kiertynyt.

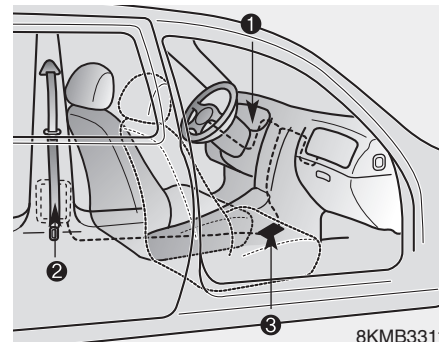

Turvavyön esikiristinjärjestelmä koostuu pääosin seuraavista osista. Niiden sijainti ilmenee kuvasta:

1. SRS-turvatyynyn varoitusvalo
2. Vyön esikiristimen asennelma
3. SRS-ohjausyksikkö

VAROITUS

Saadaksesi parhaan hyödyn esikirimistä:

1. Turvavyö on kiinnitettävä oikein ja säädettävä oikealle korkeudelle. Lue ja noudata kaikkia tässä käyttöoppaassa esitettyjä tärkeitä tietoja ja varotoimenpiteitä, jotka liittyvät ajoneuvosi matkustajien turvavarusteisiin, kuten turvavöihin ja turvatyynyihin.
2. Varmista, että sinä ja kanssamatkustajasi käytätte turvavöitä asianmukaisesti.

*** HUOMAUTUS**

- Kummatkin sekä kuljettajan että etumatkustajan turvavöiden esikirimet kytkeytyvät tiettytyypisissä etupään kohdistuvissa törmäyksissä. Esikirimet yhdessä turvatynnyjen kanssa laukeavat, jos etupään törmäys on riittävän voimakas.
- Jos turvavöiden esikirimet laukeavat, saattaa kuulua kova ääni ja matkustamossa saattaa esiintyä pieniä määriä pölyä, joka voi näyttää savulta. Näin tapahtuu järjestelmän normaalissa toiminnassa, eivätkä ne ole vaarallisia.
- Vaikka tämä pöly on vaaratonta, se saattaa olla ärsyttävää iholla eikä sitä tulisi hengittää jatkuvasti. Pese kaikki sille altistuneet ihon alueet huolellisesti esikirimet laukaisseen onnettomuuden jälkeen.
- Tunnistimeen, joka laukaisee SRS-turvatynnyä, on liitetty myös turvavyön esikirimet. SRS-turvatynnyä varoitusvalo  syttyy mittaristoon noin 6 sekunniksi virran kytkemisen jälkeen ja sammuu heti sen jälkeen.

HUOMIO

Jos turvavyön esikirimet ei toimi oikein, tämä varoitusvalo palaa, vaikka SRS-turvatynnyjärjestelmässä ei olisikaan toimintahäiriötä. Jos SRS-turvatynnyä varoitusvalo ei syty, kun virtalukko käännetään ON-asentoon, se jatkaa palamista noin 6 sekunnin jälkeen tai se palaa ajoneuvolla ajettaessa, anna valtuutetun KIA-huollon tarkastaa esikirimet ja SRS-turvatynnyjärjestelmä mahdollisimman pian.

VAROITUS

- Esikiristimet on suunniteltu toimimaan vain kerran. Laukeamisen jälkeen esikiristimet on vaihdettava uusiin. Kaikki kolarin aikana käytössä olleet turvavyöt - riippumatta tyypistä - tulee vaihtaa tämän jälkeen uusiin.
- Esikiristimien laitemekanismit kuumenevat lauetessaan. Älä koske esikiristimien laitteisiin mo-
neen minuuttiin niiden laukeamisen jälkeen.
- Älä yritä tarkastaa tai vaihtaa esikiristimiä itse. Tämä on jätettävä valtuutetun KIA-huollon tehtäväksi.
- Esikiristimien laitteisiin ei saa kohdistua iskuja.
- Älä yritä huoltaa tai korjata turvavöiden esikiristinjärjestelmää millään tavalla.

(Jatkuu)

(Jatkuu)

- Esikiristimien laitteiden vääränlainen käsitteleminen, niihin kohdistuneet iskut tai niihin tehtäviin muutoksiin, tarkastuksiin, vaihtoihin, huoltoihin tai korjauksiin liittyvien varoitusten noudattamatta jättäminen saattaa johtaa vääränlaiseen toimintaan tai tahattomaan laukeamiseen ja sitä kautta vakaviin loukkaantumisiin.
- Käytä aina turvavöitä ajaessasi tai matkustaessasi moottoriajoneuvolla.
- Jos turvavyö tai esikiristin on poistettava autosta, ota yhteys valtuutettuun KIA-huoltoon.

Turvavöiden varotoimenpiteet

VAROITUS

Kaikkien auton matkustajien on aina käytettävä turvavöitä. Turvavyöt ja kiinnitysjärjestelmät pienentävät vakavien tai hengenvaarallisten loukkaantumisten riskiä törmäys- tai äkkijarrutustilanteessa. Ilman turvavyötä matkustaja saattaa heittäytyä liian lähelle laukeavaa turvatyynyä, iskeytyä auton sisärankenteeseen tai lentää ulos matkustamosta. Oikein käytetty turvavyö vähentää huomattavasti näitä turvallisuusriskejä. Noudata aina tässä oppaassa esitetyjä turvavöitä, turvatyynyjä ja matkustajien turvallisuutta koskevia varotoimenpiteitä.

Vauva tai pieni lapsi

Sinun tulee olla tietoinen maassasi voimassa olevista määräyksistä. Lastenistuimet on sijoitettava ja asennettava oikein takaistuimille. Lisätietoja näiden turvaistuinten käytöstä löydät tämän luvun kappaleesta ”Lasten turvaistuimet”.

 **VAROITUS**

Jokaisen matkustajan on oltava aina oikein kiinnitetty, mukaan lukien vauvat ja lapset. Älä koskaan pidä matkan aikana lasta käsissäsi tai sylissäsi. Muussa tapauksessa kolari aiheuttamat kovat voimat riistävät lapsen käsistäsi, jolloin lapsi osuu matkustamon rakenteisiin. Käytä aina lasten turvaistuinta, joka soveltuu lapsen pituudelle ja painolle.

*** HUOMAUTUS**

Pienet lapset suojataan parhaiten loukkaantumisilta mahdollisissa onnettomuuksissa, kun heitä kuljetetaan takaisiuimelle kiinnitetyllä lasten turvaistuimella, joka täyttää maassasi vallitsevat turvallisuusnormit. Ennen lasten turvaistuimen ostoa varmista, että siinä on tarra, joka todistaa, että istuin täyttää maasi turvallisuusnormit. Turvaistuimen on oltava sopiva lapsesi pituudelle ja painolle. Tarkasta lasten turvaistuimen tarra löytääksesi nämä tiedot. Katso kappale ”Lasten turvaistuin” tässä luvussa.

Isommat lapset

Lapset, jotka ovat liian isoja lasten turvaistuimiin, tulee aina asettaa takaistuimille ja kiinnittää kolmipisteturvavöillä (lantio-/olkavyöt). Lantio-osa tulee kiinnittää tiukasti lantiolle niin alas kuin mahdollista. Tarkasta vyön tiukka asettuminen säännöllisesti. Lapsen liikkuminen saattaa muuttaa vyön oikeaa asentoa. Lapsille on turvallisinta onnettomuuden sattuessa, kun heidät on kiinnitetty takaistuimille oikeantyyppisiin lastenistuimiin. Jos isomman lapsen (ikä yli 12 vuotta) on istuttava etuistuimella, hänen tulee käyttää kolmipisteturvavöytä ja istuimen tulee olla äärimmäisessä taka-asennossa. Alle 12-vuotiaiden lasten tulee istua takaistuimella. ÄLÄ KOSKAAN kiinnitä alle 12-vuotiasta lasta etuistuimelle. ÄLÄ KOSKAAN kiinnitä taaksepäin suunnattua lastenistuinta auton etuistuimelle.

Jos vyön olkaosa koskee vähänkin lapsen kaulaa tai kasvoja, kokeile asettaa lapsi lähemmäs auton keskiosaa. Jos olkavyö koskee yhä kaulaa tai kasvoja, tulee lapsen alle asettaa korkeistuvin.

VAROITUS - Olkavyöt pienillä lapsilla

- Älä koskaan anna olkavyön koskettaa lapsen kaulaa tai kasvoja auton liikkeessa.
- Jos lapsi ei käytä turvavyötä oikein tai vyö on väärin säädetty, vakavan tai hengenvaarallisen loukkaantumisen riski lisääntyy.

Raskaana oleva nainen

Turvavyön käyttöä suositellaan raskaana oleville naisille, jotta loukkaantumisriski olisi pienempi mahdollisessa onnettomuudessa. Turvavyötä käytettäessä vyön lantio-osan tulee asettua mahdollisimman alas tiukasti lantiolle, eikä vatsan päälle. Saadaksesi tarkat ohjeet, neuvottele lääkärin kanssa.

VAROITUS - Raskaana oleva nainen

Raskaana olevan naisen ei tule koskaan asettaa turvavyön lantio-osaa vatsan alueen yli, jossa sikiö sijaitsee.

Loukkaantunut henkilö

Turvavyötä on käytettävä kuljetettaessa loukkaantunutta henkilöä. Kun näin on toimittava, sinun tulisi neuvotella lääkärin kanssa.

Yksi henkilö turvavyötä kohden

Kaksi henkilöä (mukaan lukien lapset) ei saa koskaan käyttää yhtä turvavyötä samanaikaisesti. Tämä lisää loukkaantumisriskiä mahdollisen onnettomuuden sattuessa.

Älä makaa

Pientääksesi loukkaantumisriskiä mahdollisessa onnettomuustilanteessa ja saavuttaaksesi parhaan suojan turvajärjestelmiltä, kaikkien matkustajien tulee istua pystyasennossa ja etu- sekä takaistuimien tulee olla pystyasennossa auton liikkeessä. Turvavyö ei voi antaa kunnon suojaa, jos henkilö makaa takaistuimella tai jos etu- ja takaistuimet ovat kallistettussa asennossa.

VAROITUS

Matkustaminen kallistetulla selkänojalla lisää vakavan tai hengenvaarallisen loukkaantumisen riskiä törmäys- tai äkkijarrutustilanteessa. Turvavarusteiden (turvavyö, turvavyyny) antama suoja heikkenee huomattavasti istuinta kallistettaessa. Turvavöiden on oltava tiukasti lantiolla ja rinnalla toimiakseen oikein. Mitä enemmän istuinta kallistetaan, sitä suurempi riski on, että matkustajan lantio liukuu lantiovyön alta tai kaula iskeytyy olkavyöhön. Seurauksena voi olla vakavia sisävammoja. Kuljettajan ja matkustajien tulee aina istua tiukasti pystyyn säädettyä selkänojaa vasten turvavyöt kiinnitettyinä.

Turvavöiden hoito

Turvavyöjärjestelmiä ei saa koskaan purkaa tai muunnella. Lisäksi on tarkkailtava, etteivät turvavyöt tai niiden laitteistot ole vahingoittuneet saranoiden tai ovien väärinkäytöstä tai muusta syystä.

VAROITUS

Kun palautat takaselkänojan takaisin pystyasentoon sen kaatamisen jälkeen, varo, ettet vahingoita vyötä tai vyölukkoa. Varmista, ettei vyö tai vyölukko takerru takaistuimeen. Turvavyö, jonka vyöosa tai vyölukko on vahingoittunut, saattaa pettää törmäys- tai äkkijarrutustilanteessa aiheuttaen vakavia vammoja. Jos vyöosa tai vyölukko on vahingoittunut, vaihdata ne välittömästi uusiin.

Säännöllinen tarkastus

Jokaisen turvavyön kuluneisuus ja mahdolliset vahingot tulisi tarkastaa säännöllisesti. Kaikki vahingoittuneet osat tulee vaihtaa mahdollisimman nopeasti.

Pidä vyöt puhtaina ja kuivina

Turvavyöt tulee pitää puhtaina ja kuivina. Jos vyöt likaantuvat, ne voidaan puhdistaa käyttämällä vettä ja mietoja saippua-liuosta. Valkaisu- tai värjäysaineita, vahvoja liuottimia tai hankausaineita ei saa käyttää, koska ne saattavat vahingoittaa ja heikentää vyön kuituja.

Milloin turvavyöt pitää vaihtaa?

Käytössä ollut järjestelmä tulee vaihtaa, jos auto on ollut osallisena onnettomuudessa. Tämä tulee tehdä, vaikka vahingot eivät olisi näkyviä. Turvavöitä koskevat lisäkysymykset tulee esittää valtuutetulle KIA-jälleenmyyjälle.

LASTEN TURVAISTUIMET

Aina lapsia kuljettaessa heidät tulee sijoittaa takaistuimille ja kiinnittää oikein, jotta loukkaantumisriski saataisiin mahdollisimman pieneksi mahdollisen onnettomuuden tai äkkipikaisen jarru- tai ohjausliikkeen tapahtuessa. Onnettomuustilastojen mukaan lapset ovat paremmin turvassa kiinnitettyinä takaistuimille kuin etuistuimille. Isommat lapset, jotka eivät käytä turvaistuiimia, tulee kiinnittää turvavöillä.

Sinun tulee olla tietoinen maassasi voimassa olevista määräyksistä. Lasten turvaistuiimet on sijoitettava ja asennettava oikein takaistuimille. Sinun on käytettävä kaupallisesti saatavilla olevia lasten turvaistuinjärjestelmiä, jotka täyttävät maassasi voimassa olevat turvallisuusnormit. Lasten turvaistuiimet on suunniteltu kiinnitettäväksi ajoneuvon istuimille lantiovyöllä tai kolmipistevyön lantio-osalla tai ”tether” ja/tai ISOFIX -kiinnikkeillä (mikäli varusteena).

Lapsi voi loukkaantua tai jopa menehtyä törmäyksessä, jos turvaistuin ei ole kunnolla kiinnitetty. Pienet lapset ja vauvat tulee kiinnittää tarkoituksenmukaisiin lasten turvaistuiimiin. Ennen lasten turvaistuimen hankintaa varmista, että se soveltuu autosi istuimelle ja turvavöille sekä on sopiva lapsellesi. Noudata kaikkia valmistajan tarjoamia ohjeita asentaessasi lasten turvaistuinta.

VAROITUS

- Lasten turvaistuin on kiinnitettävä takaistuimelle. Älä koskaan kiinnitä turvaistuinta etumatkustajan istuimelle. Onnettomuuden aiheuttama sivuturvatyynyn laukeaminen voi aiheuttaa vakavia tai hengenvaarallisia vammoja turvaistuimeen kiinnitettyyn vauvaan tai lapseen. Tämän vuoksi käytä lastenistuinta ainoastaan auton takaistuimella.
- Turvavyö tai lasten turvaistuin saattaa tulla erittäin kuumaksi, jos se on jätetty suljettuun autoon aurinkoisena päivänä, vaikka ulkoilma ei tuntuisi kuumalta. Tarkasta istuimen päälliset ja kiinnittimet ennen lapsen kiinnittämistä.
- Kun lasten turvaistuinta ei käytetä, säilytä sitä tavaratilassa tai kiinnitä se turvavöillä, jottei se lentäisi eteen mahdollisessa äkkijarrutuksessa tai onnettomuudessa.
- Lapsi saattaa loukkaantua vakavasti tai jopa menehtyä laukeavasta turvatyynystä. Kaikkien lasten – jopa lastenistuimille liian isojen – on matkustettava takaisistuimilla.

VAROITUS

Vähentääksesi vakavien tai hengenvaarallisten loukkaantumisten riskiä:

- Kaikenikäiset lapset ovat parhaiten suojassa kiinnitettyinä takaisistuimille. Etumatkustajan istuimelle kiinnitetty lapsi saattaa osua kovalla voimalla vasta täyttyvään turvatyynnyyn, josta voi aiheutua vakavia tai hengenvaarallisia vammoja.
- Noudata aina lasten turvaistuimen valmistajan asennus- ja käyttöohjeita.
- Varmista aina, että lastenistuin on kiinnitetty oikein autoon ja että lapsi on kiinnitetty kunnolla lastenistuimeen.
- Älä koskaan pidä matkan aikana lasta käsissäsi tai sylissäsi. Muussa tapauksessa kolarin aiheuttamat kovot voimat riistävät lapsen käsistäsi, jolloin lapsi osuu matkustamon rakenteisiin.
- Älä koskaan kiinnitä turvavyötä samanaikaisesti itsesi ja lapsen ympärille. Kolaritilanteessa vyö voi aiheuttaa kovan paineen lapseen aiheuttaen vakavia sisävammoja.

(Jatkuu)

(Jatkuu)

- Älä koskaan jätä lasta ajoneuvoon ilman valvontaa edes lyhyeksi aikaa. Auto voi lämmetä erittäin nopeasti vaarantaen matkustamossa olevan lapsen terveyden. Pienikin lapsi voi aiheuttaa auton tahattoman liikkumisen, itsensä kiihtoutumisen ikkunan väliin tai itsensä tai muiden lukitsemisen matkustamoon.
- Älä koskaan anna kahden lapsen (tai henkilön) käyttää samaa turvavyötä.
- Lapset usein liikkuvat, jolloin istuma-asento saattaa muuttua vääräksi. Älä koskaan anna olkavyön kulkea lapsen käden alla tai selän takana. Kiinnitä ja aseta lapsi aina oikein takaistuimelle.
- Älä koskaan anna lapsen nousta tai polvistua liikkuvan auton istuimella tai lattialla. Törmäyksessä tai äkkijarrutuksessa lapsi voi lentää rajusti päin auton sisärakenteita, josta voi seurata vakavia vammoja.

(Jatkuu)**(Jatkuu)**

- Älä koskaan käytä vauvakaukaloa tai turvaistuinta, joka ripustetaan koukuilla selkänojaan. Tämä ei tarjoa riittävää suojaa onnettomuudessa.
- Turvavyöt voivat tulla erittäin kuumiksi erityisesti, jos auto on pysäköity auringonpaisteeseen. Tarkasta aina vyölukot ennen lasten kiinnittämistä niillä.
- Anna valtuutetun KIA-huollon tarkastaa lasten turvaistuin, turvavyöt, tether-kiinnittimet sekä kaikki kiinnityspisteet mahdollisen onnettomuuden jälkeen.
- Jos lasten turvaistuimelle ei ole riittävästi tilaa esimerkiksi kuljetajan istuimen ollessa tiellä, asenna turvaistuin oikealle takaistuimelle.
- Säilytä ja pidä turvaistuinta aina kiinnitettynä, vaikka se ei olisi käytössä. Törmäyksessä tai äkkijarrutuksessa, turvaistuin saattaa lentää vaarallisesti matkustamossa.

Lastenistuin suunnattuna taaksepäin

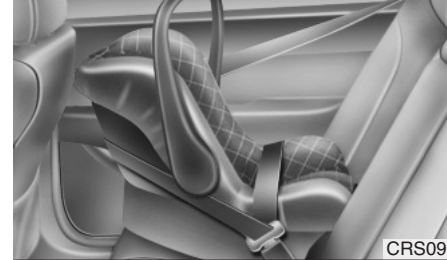

CRS09

Lastenistuin suunnattuna eteenpäin



OTA030015

Lasten turvaistuimen käyttäminen

Pieniä lapsia ja vauvoja kuljetettaessa lasten turvaistuimen käyttäminen on pakollista. Tämän lastenistuimen tulee olla lapselle sopivan kokoinen ja se tulee asentaa valmistajan ohjeiden mukaisesti.

Turvallisuussyistä suosittelemme, että lasten turvaistuinta käytetään takaistuimilla.

VAROITUS

Älä koskaan sijoita selkä menosuuntaan asennettavaa lastenistuinta etumatkustajan istuimelle. Tällöin on vaara, että täyttyvä turvatyyny osuu lasten turvaistuimeen, josta lapsi voi menettää jopa henkensä.

VAROITUS - Lastenistuimen asentaminen

- Lapsi voi loukkaantua vakavasti tai menettää henkensä, jos turvaistuinta ei ole kunnolla kiinnitetty autoon ja lasta ei ole kiinnitetty oikein turvaistuimeen. Ennen lasten turvaistuimen asentamista tutustu turvaistuimen valmistajan tarjoamiin ohjeisiin.
- Jos turvavyö ei toimi, kuten tässä luvussa esitettiin, anna valtuutetun KIA-huollon tarkastaa järjestelmä välittömästi.
- Tämän oppaan lasten turvaistuihin liittyvien ohjeiden ja lastenistuimen omien ohjeiden noudattamatta jättäminen voi lisätä loukkaantumisen riskiä ja/tai loukkaantumisen vakavuutta onnettomuuden sattuessa.

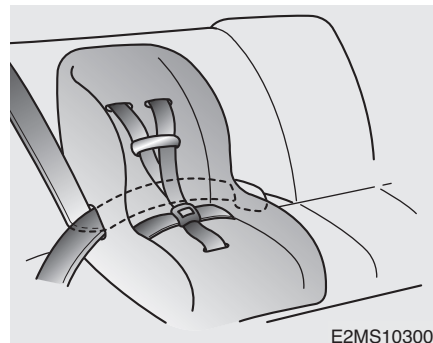

Lasten turvaistuimen asentaminen kolmipistevyöllä

Asentaaksesi lasten turvaistuimen sivu- tai keskitaikaistuimelle, toimi seuraavasti:

1. Aseta lasten turvaistuin auton istuimelle ja ohjaa vyön lantio-osa turvaistuimen kautta tai sen ympäri noudattaen turvaistuimen valmistajan ohjeita. Varista, ettei turvavyö ole kiertynyt.

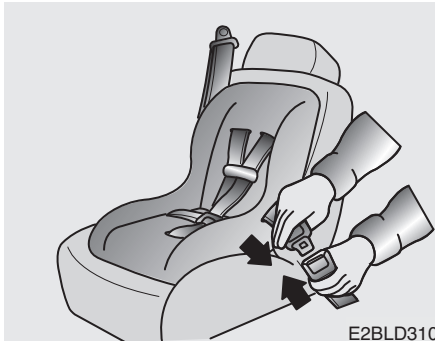

E2BLD310

2. Kiinnitä 3-pistevyö sen vyölukkoon. Varmista, että kuulet selkeän lukitusäänen.

Suuntaa avauspainike siten, että siihen on helppo päästä käsiksi mahdollisessa hätätilanteessa.

VAROITUS

Lapsi voi loukkaantua vakavasti tai menettää henkensä, jos turvaistuinta ei ole kunnolla kiinnitetty autoon ja lasta ei ole kiinnitetty oikein turvaistuimeen. Noudata aina lastenistuimen valmistajan ohjeita asennuksessa ja käytössä.

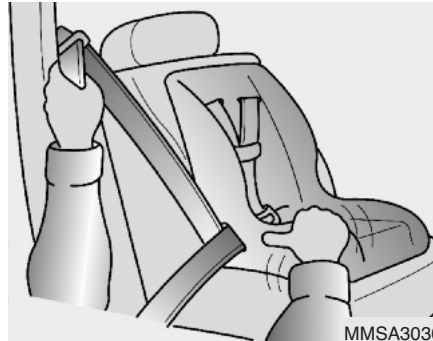

MMSA3030

3. Kiinnitä turvavyö ja vedä se tiukaksi. Lasten turvaistuimen asentamisen jälkeen yritä liikuttaa sitä kaikkiin suuntiin varmistaaksesi, että se on kunnolla kiinnittynyt.

Jos sinun on kiristettävä vyötä, vedä lisää vyötä kelaa kohti. Kun avaat turvavyön ja annat sen kelautua, kelamekanismi palautuu automaattisesti takaisin normaalin istuvan matkustajan hätälukitustilaan.



E2BLD347

Lasten turvaistuimen asentaminen lantiovyöllä keskimmäiseen takaistuimeen (mikäli varusteena) - Euroopan ulkopuolella

Asentaaksesi lasten turvaistuimen keskitaikatuimelle, toimi seuraavasti:

1. Aseta lasten turvaistuin takaistuimen keskiosaan.
2. Jatka lantiovyön pituutta kiinnikkeen kohdalta.
3. Ohjaa lantiovyö lastenistuimen kautta istuimen valmistajan ohjeiden mukaan.
4. Kiinnitä turvavyö ja säädä sen pituus vetämällä vyön irtonaisesta päästä siten, että vyö on tiukasti kiinni lastenistuimessa. Lasten turvaistuimen asentamisen jälkeen yritä liikuttaa sitä kaikkiin suuntiin varmistaaksesi, että se on kunnolla kiinnittynyt.

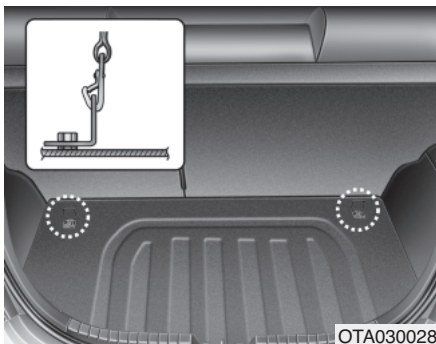

Lasten turvaistuimen kiinnittäminen "Tether Anchor" -kiinnikkeillä (mikäli varusteena)

Lastenistuimen kiinnikkeet sijaitsevat lattialla takaistuimien takana.



1. Ohjaa lastenistuimen kiinnike selkänojan taakse.
Säädettävillä päntuilla varustetuissa autoissa kiinnike pitää ohjata päntuen alta sen tukitolppien välistä. Muussa tapauksessa kiinnike tulee vetää selkänojan yli.
2. Liitä kiinnikkeen koukku pidikkeeseen ja kiristä, jotta turvaistuin kiinnittyy paikalleen.

VAROITUS - Tether-kiinnike

- Lapsi voi loukkaantua vakavasti tai menettää henkensä, jos turvaistuinta ei ole kunnolla kiinnitetty autoon ja lasta ei ole kiinnitetty oikein turvaistuimeen. Noudata aina lastenistuimen valmistajan ohjeita asennuksessa ja käytössä.
- Älä koskaan kiinnitä kahta tai useampaa lasta yhdellä tether-kiinnikkeellä tai yhteen alakiinnityspisteeseen. Monen istuimen aiheuttama lisäkuorma voi aiheuttaa tether-kiinnikkeiden tai kiinnityspisteiden rikkoutumisen, josta voi seurata vakavia tai hengenvaarallisia vammoja.

VAROITUS - Lapsen kiinnityksen tarkastaminen

Tarkasta lasten turvaistuimen kiinnittyminen painamalla ja vetämällä sitä eri suunnista. Väärin asennettu lasten turvaistuin saattaa keinua, kääntyä, kaatua tai irrota aiheuttaen vakavia tai hengenvaarallisia vammoja.

VAROITUS - Lastenistuimien kiinnityspisteet

- Lastenistuimien kiinnityspisteet on suunniteltu kestävään ainoastaan ne kuormat, jotka kunnolla kiinnitetyt turvaistuimet aiheuttavat oikein käytettynä. Missään tapauksessa niitä ei ole tarkoitettu käytettäväksi aikuisille tai muiden tavaroiden tai varusteiden kiinnittämiseksi autoon.
- Tether-kiinnike ei toimi suunnitellusti, jos se on kiinnitetty muualle kuin oikeaan tether-kiinnityspisteeseen.

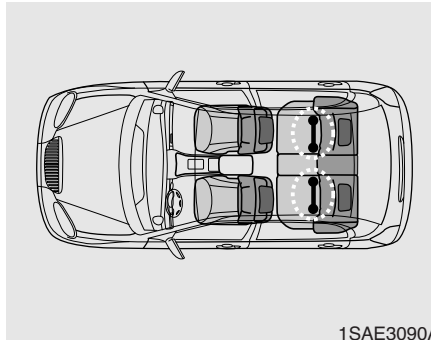

Lasten turvaistuimen kiinnittäminen "ISOFIX" ja "Tether Anchor" -kiinnikkeillä (mikäli varusteena)

ISOFIX on standardoitu menetelmä lastenistuimien kiinnittämiseen, jonka avulla tavallista turvavyötä ei tarvita kiinnittäessä turvaistuinta ajoneuvoon. Tämä mahdollistaa varmemman ja tarkemman kiinnityksen helpommalla ja nopeammalla asennuksella.

ISOFIX-istuin voidaan asentaa ainoastaan, jos sillä on ajoneuvokohtainen tyyppihyväksyntä ECE-R44 normin mukaisesti.

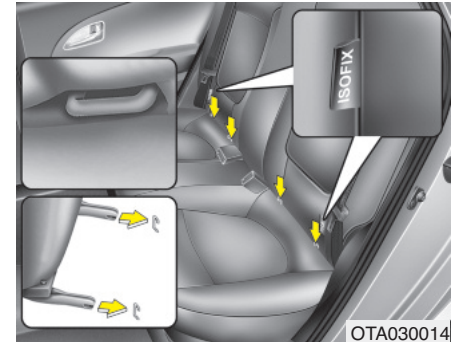

Takaistuimen selkänojan alaosassa on molemmin puolin lasten turvaistuimen tunnus. Nämä tunnukset ilmaisevat turvaistuimen alempien kiinnikkeiden kiinnityspisteet.

Molemmissa reunaistuimissa on kaksi ISOFIX-kiinnityspistettä sekä vastaava ylempi tether-kiinnityspiste selkänöjan takana. ISOFIX-kiinnityspisteet sijaitsevat istuinosan ja selkänöjan välissä ISOFIX-tunnuksien kohdilla.

Asennuksessa turvaistuimen ISOFIX-liittimien on kytkeydyttävä ajoneuvon ISOFIX-kiinnityspisteisiin (varmista lukitusäänen kuuluminen, tarkasta mahdolliset turvaistuimen liittimen ilmaisimet ja varmista lopuksi vetämällä).

Yleinen ECE-R44 -normin mukainen turvaistuin on lisäksi kiinnitettävä ylempällä tether-kiinnikkeellä, joka liitetään vastaavaan selkänöjan ylempään tether-kiinnityspisteeseen.

Asennuksessa ja istuimen käytössä on toimittava ISOFIX-istuimen mukana toimitetun asennusoppaan mukaisesti.

VAROITUS

Asenna lastenistuin mahdollisimman taakse tukeutuen selkänöjaan, kun selkänöja on pystyasennossa, ei kallistettuna.

VAROITUS

- Kun käytät ajoneuvon ISOFIX-järjestelmää lasten turvaistuimen kiinnittämiseen takaistuimelle, kaikki käyttämättömät ajoneuvon takaturvavöiden metallikiinnittimet on oltava kiinnitettyinä vyölukkoihinsa ja turvavyön vyöosan on oltava vedettynä lastenistuimen taakse, jotta lapsi ei pystyisi tarttumaan käyttämättömään turvavyöhön. Jos metallikiinnikkeitä ei ole kiinnitetty, lapsi pystyy tarttumaan käyttämättömään turvavyöhön, josta voi seurata lapsen kuristuminen tai vakava tai hengenvaarallinen loukkaantuminen.
- Älä aseta tai jätä mitään alakiinnityspisteiden ympärille. Varmista myös, ettei turvavyö ole jumittunut alakiinnityspisteisiin.

Lastenistuimen kiinnittäminen

1. Kiinnittääksesi lastenistuimen ISOFIX-kiinnityspisteeseen, liitä turvaistuimen lukitsin ISOFIX-kiinnikkeeseen. Varmista, että kuulet selkeän lukitusäänen.

HUOMIO

Älä anna turvavyön naarmuuntua ISOFIX-istuimen kiinnittimestä tai -kiinnityskohdasta asennuksen aikana.

2. Liitä "tether" -kiinnikkeen koukku sille tarkoitettuun pidikkeeseen ja kiristä, jotta istuin kiinnittyy paikalleen (katso edellinen sivu).

⚠ VAROITUS

- Älä asenna lastenistuinta keskitakaistuimelle käyttämällä auton ISOFIX-kiinnityspisteitä. ISOFIX-kiinnityspisteet on tarkoitettu ainoastaan takaistuimen oikean tai vasemman sivun kiinnityksiin. Älä käytä ISOFIX-kiinnittimiä väärin yrittämällä kiinnittää lastenistuin keskitakaistuimelle ISOFIX-kiinnittimillä.

Törmäyksessä lastenistuimen ISOFIX-kiinnittimet eivät ole riittävän vahvoja pitämään turvaistuinta oikein takaistuimen keskiosassa, jolloin ne saattavat rikkoutua aiheuttaen vakavia tai hengenvaarallisia vammoja.

- Älä asenna kahta tai useampaa lastenistuinta alempaan kiinnityspisteeseen. Sopimaton, lisääntynyt kuorma voi aiheuttaa kiinnityspisteiden tai tether-kiinnittimien hajoamisen johtaen vakaviin tai hengenvaarallisiin vammoihin.

(Jatkuu)

(Jatkuu)

- Kiinnitä ISOFIX-yhteensopiva lastenistuin ainoastaan soveltuviin taulukon mukaisiin paikkoihin.
- Noudata aina lastenistuimen valmistajan tarjoamia asennus- ja käyttöohjeita.

Turvaistuimella kiinnitettävän lasten turvaistuimen soveltuvuus auton eri istuimille - Euroopassa

Käytä ainoastaan lasten turvaistuimia, jotka on virallisesti hyväksytty ja sopivia lapsellesi. Käyttäessäsi lasten turvaistuimia noudata seuraavaa taulukkoa.

Ikäryhmä	Istuimen sijainti		
	Etuistuimella	Takana sivulla	Takana keskellä
0 : 10 kg asti (0 - 9 kuukautta)	U	U	U
0+ : 13 kg asti (0 - 2 vuotta)	U	U	U
I : 9-18 kg (9 kk - 4 v)	U	U	U
II & III : 15-36 kg (4 - 12 vuotta)	U	U	U

U : Soveltuu yleisen ryhmän turvaistuimille, jotka on hyväksytty tähän painoryhmään.



VAROITUS

Suosittellemme, että lapsi kiinnitetään takaistuimelle, vaikka etumatkustajan turvatyyny ON/OFF -kytkin olisi asetettu OFF-asentoon. Varmistaaksesi lapsesi turvallisuuden, etumatkustajan turvatyyny on kytkettävä pois päältä, jos lastenistuin on poikkeussyistä asennettava etumatkustajan istuimelle.

Lasten ISOFIX-turvaistuimen soveltuvuus auton eri istuimille - Euroopassa

Painoryhmä	Kokoluokka	Turvaistuin	ISOFIX-paikka autossa			
			Etumatkustajan istuin	Takana sivulla (kuljettajan puoli)	Takana sivulla (etumatkustajan puoli)	Takana keskellä
Turvakaukalo	F	ISO/L1	-	X	X	-
	G	ISO/L2	-	X	X	-
0 : 10kg asti	E	ISO/R1	-	X	X	-
0+ : 13kg asti	E	ISO/R1	-	X	X	-
	D	ISO/R2	-	X	X	-
	C	ISO/R3	-	X	X	-
I : 9-18 kg	D	ISO/R2	-	X	X	-
	C	ISO/R3	-	X	X	-
	B	ISO/F2	-	IUF	IUF	-
	B1	ISO/F2X	-	IUF	IUF	-
	A	ISO/F3	-	IUF	IUF	-

IUF = Soveltuu kasvat menosuuntaan asennettaville yleisen ryhmän lasten ISOFIX-turvaistuimille, jotka on hyväksytty tässä painoryhmässä.

IL = Soveltuu erityisille ISOFIX-turvaistuimille, jotka on luetteloitu oikeisiin taulukkoon. Nämä ISOFIX-turvaistuimet ovat ajoneuvokohaisia tai kuuluvat "restricted" tai "semi-universal" -kategoriaan.

X = ISOFIX-paikka ei sovellu ISOFIX-turvaistuimen kiinnittämiseen tässä painoryhmässä ja/tai kokoluokassa.

* Sekä ISO/R2 että ISO/R3 voidaan asentaa ainoastaan, kun etumatkustajan istuin on siirretty äärimmäiseen etuasentoon.

* ISOFIX -lasten turvaistuimen kokoluokat ja tyypit

A - ISO/F3: Korkea (korkeus 720mm) lastenistuin (kasvat menosuuntaan)

B - ISO/F2: Matala, kasvat menosuuntaan asennettava lastenistuin (korkeus 650mm)

B1 - ISO/F2X: Matala, kasvat menosuuntaan asennettava lasten turvaistuin, jonka selkäosa on muotoiltu (korkeus 650mm)

C - ISO/R3: Suuri, selkä menosuuntaan asennettava lastenistuin

D - ISO/R2: Pieni, selkä menosuuntaan asennettava lastenistuin

E - ISO/R1: Pieni, selkä menosuuntaan asennettava vauvan turvaistuin

F - ISO/L1: Sivuttain vasemmalle asennettava turvakaukalo

G - ISO/L2: Sivuttain oikealle asennettava turvakaukalo

Suosittelut lasten turvaistuimet – Euroopassa

Painoryhmä	Nimi	Valmistaja	Istuimen tyyppi	ECE-R44 Hyväksyntänumero
Ryhmä 0-1 (0-18kg)	Bimbo G0/1 S	FAIR	Taaksepäin suunnattava ajoneuvokohtainen tyyppin "A" ISOFIX-jalusta	E4 03443416 (istuin) E4 0443718 (jalusta)
	Baby-Safe Plus II	Britax Römer	Taaksepäin suunnattava, ISOFIX-sovittimella varustettu	E1 04301146
Ryhmä 1 (9-18kg)	Duo Plus	Britax Römer	Kasvot menosuuntaan ISOFIX-kiinnikkeillä + ylempi tether-kiinnike alakiinnityspisteeseen	E1 04301133

Turvaistuinvalmistajien tietoja

FAIR <http://www.fairbimbofix.com>

Britax Römer <http://www.britax.com>

TURVATYYNYT - TÄYDENTÄVÄ TURVAJÄRJESTELMÄ (MIKÄLI VARUSTEENA)

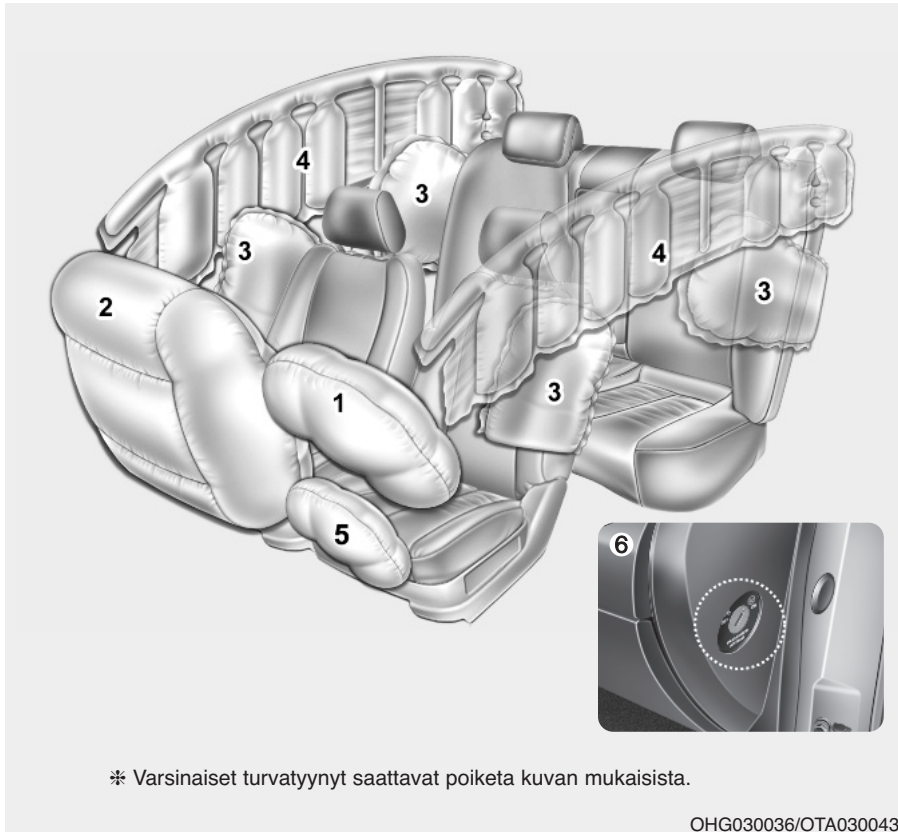

- (1) Kuljettajan etuturvatyyny*
- (2) Matkustajan etuturvatyyny*
- (3) Sivuturvatyyny*
- (4) Ikkunaturvatyyny*
- (5) Kuljettajan polviturvatyyny*
- (6) Etumatkustajan etuturvatyynyn ON/OFF -kytkin*

* : mikäli varusteena

VAROITUS

Vaikka autossa on turvatyyny, sinun ja matkustajiesi pitää aina käyttää turvavöitä, jotta voitaisiin minimoida loukkaantumisen riski ja loukkaantumisen vakavuusaste törmäyksessä tai nurinajossa.

* Varsinaiset turvatyynyt saattavat poiketa kuvan mukaisista.

OHG030036/OTA030043L

Kuinka turvatyynyjärjestelmä toimii?

- Turvatyynyt ovat käytettävissä (täyttyvät tarpeen vaatiessa) ainoastaan, kun virtalukko on käännetty ON- tai START-asentoon.
- Turvatyynyt täyttyvät hetkessä voimakkaassa etupäähän tai sivulle kohdistuvassa törmäyksessä (mikäli varustettu sivu- tai ikkunaturvatyynyillä) auttaakseen suojaamaan matkustajia vakavilta fyysisiltä vammoilta.
- Turvatyynyjen täyttymiseen ei vaadita tiettyä ajonopeutta.
Yleisesti ottaen turvatyynyt on suunniteltu täyttymään törmäyksen voimakkuuden ja suunnan mukaan. Nämä kaksi tekijää määrittävät lähettävätkö tunnistimet täyttymisen laukaisevan elektronisen signaalin.
- Turvatyynyn laukeamiseen vaikuttaa monet tekijät, kuten ajonopeus ja suuntakulma sekä törmäyksessä osallisena olevien ajoneuvojen tai kappaleiden massa ja kovuus. Tarkkaan määritettäessä tekijät eivät rajoitu ainoastaan yllä mainittuihin.
- Etuturvatyynyt täyttyvät hetkessä kokonaan ja tyhjentyvät välittömästi.
Käytännössä sinun on mahdotonta ehtiä näkemään turvatyynyjen täyttymistä törmäystilanteessa.

On paljon todennäköisempää, että näet ainoastaan kotelostaan roikkuvat tyhjentyneet turvatyynyt törmäyksen jälkeen.

- Jotta saavutettaisiin turvatyynyjen tarjoama suoja voimakkaissa törmäyksissä, niiden tulee lauaa erittäin nopeasti. Koska törmäykset ovat hyvin nopeita tapahtumia, turvatyynyn täyttymisnopeuden on oltava erittäin suuri. Turvatyynyn on ehdittävä matkustajan ja ajoneuvon rakenteen väliin ennen kuin matkustaja niihin osuu. Tämä täyttymisnopeus pienentää voimakkaissa kolareissa vakavien tai hengenvaarallisten vammojen riskiä ja on näin ollen välttämätön osa turvatyynyn suunnittelua.

Kuitenkin turvatyynyn täyttymisestä saattaa myös aiheutua vammoja, kuten hiertymiä kasvoissa, mustelmia ja murtuneita luita, koska turvatyynyt laukeavat hyvin suurella voimalla.

- **On lisäksi tilanteita, joissa turvatyynyn ja ohjauspyörän välinen kosketus saattaa aiheuttaa hengenvaarallisia vammoja erityisesti, jos henkilö on asettunut liian lähelle ohjauspyörää.**

VAROITUS

- Kuljettajan on istuttava mahdollisimman etäällä ohjauspyörän turvatyynystä (vähintään 25 cm), jotta törmäyksessä laukeavan turvatyynyn aiheuttaman henkilövahingon tai menehtymisen riski olisi mahdollisimman pieni. Etumatkustajien tulee aina siirtää istuimensa mahdollisimman taakse ja istua tiukasti selkänojaa vasten.
- Turvatyynyt täyttyvät törmäyksessä silmänräpäyksessä, jolloin matkustajat saattavat loukkaantua turvatyynyn täyttymisvoimasta istuessaan liian lähellä turvatyynyä.
- Turvatyynyn täytyminen saattaa aiheuttaa ruhjeita naaman tai varjalan alueelle, rikkoutuneen lasin aiheuttamia vammoja tai palovammoja.

Melu ja savu

Kun turvatyyny on täyttyvä, niistä pääsee voimakas ääni ja ne vapauttavat savua ja pölyä matkustamoon. Tämä kuuluu normaaliin turvatyynyn täyttölaitteiston laukaisimen toimintaan. Turvatyynyn täyttymisen seurauksena saatat kokea voimakkaita hengitysvaikeuksia turvavyön ja turvatyynyn painaessa rintaasi. Lisäksi hengittämistä vaikeuttaa ympärillä vallitseva savu ja pöly. **Avaa kaikki ovet ja/tai ikkunat mahdollisimman nopeasti törmäyksen jälkeen, jotta hengittäminen tulisi helpommaksi ja välttyttäisiin jatkuvalta altistumiselta savulle ja pölylle.**

Vaikka savu ja pöly ovat vaarattomia, ne saattavat aiheuttaa ihon ärsyintymistä (silmissä, nenässä, kurkussa jne.). Jos näin tapahtuu, pese altistuneet alueet ja huuhtelee kylmällä vedellä. Jos oireita ilmenee tämänkin jälkeen, ota yhteys lääkäriin.

VAROITUS

Kun turvatyyny laukeaa, turvatyynyn liittyvät osat ohjauspyörässä ja/tai kojelaudassa ja/tai etu- ja takaovien yläpuolisissa kattopaneleissa kuumenevat voimakkaasti. Estääksesi vammat, älä koske turvatyynyn säilytyslokeroon sisäosiin välittömästi turvatyynyn täyttymisen jälkeen.

**Älä kiinnitä lastenistuinta etumatkustajan istuimelle.**

Älä koskaan asenna selkä menosuuntaan asennettavaa lastenistuinta etumatkustajan istuimelle. Jos turvatyyny laukeaa, se iskeytyy suoraan selkä menosuuntaan asennettua lastenistuinta päin aiheuttaen vakavia tai jopa hengenvaarallisia vammoja.

Älä myöskään asenna kasvot menosuuntaan asennettavaa lastenistuinta etumatkustajan istuimelle. Jos etumatkustajan turvatyyny laukeaa, se aiheuttaa lapselle vakavia tai jopa hengenvaarallisia vammoja.

Jos autosi on varustettu etumatkustajan eturvatyynyn ON/OFF -kytkimellä, voit tarpeen vaatiessa kytkeä etumatkustajan eturvatyynyn päälle tai pois päältä.

VAROITUS

- **Hengenvaara! Älä kiinnitä selkä menosuuntaan suunnattavaa lastenistuinta istuimelle, jonka edessä on turvatyyny!**
 - **Älä koskaan kiinnitä lastenistuinta etumatkustajan istuimelle. Jos etumatkustajan turvatyyny laukeaa, se voi aiheuttaa vakavia tai jopa hengenvaarallisia vammoja.**
 - **Kun lapsi kiinnitetään takaistuimen sivuosaan ajoneuvossa, jossa on sivu- ja/tai ikkunaturvatyyny, varmista, että asennat lastenistuimen mahdollisimman kauas ovesta kuin mahdollista ja lukitset turvaistuimen kunnolla paikoilleen.**
- Sivu- ja/tai ikkunaturvatyynyn täyttyminen saattaa aiheuttaa vakavia tai hengenvaarallisia vammoja vauvaan tai lapseen.**

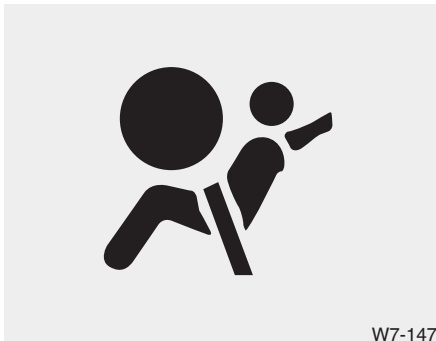

Turvatyynyn varoitusvalo

Mittaristossa olevan turvatyynyn varoitusvalon tarkoituksena on varoittaa sinua mahdollisesta turvatyynyjärjestelmässä (SRS - Supplemental Restraint System) olevasta ongelmasta.

Kun virta kytketään päälle (ON-asentoon), varoitusvalon tulee syttyä noin 6 sekunniksi ja sen jälkeen sammua.

Tarkastuta järjestelmä, jos:

- Valo ei syty lyhyesti, kun kytket virran päälle (ON-asento).
- Valo jatkaa palamista noin 6 sekunnin palamisen jälkeen.
- Valo syttyy auton liikuessa.
- Valo vilkkuu, kun virta on kytketty päälle (ON-asento).



Matkustajan etururvatyynyn ON-merkkivalo (mikäli varusteena)



Matkustajan etururvatyynyn kytkennän merkkivalo palaa noin 4 sekuntia sen jälkeen, kun virta kytketään ON-asentoon. Matkustajan etururvatyynyn kytkennän merkkivalo syttyy myös silloin, kun vastaavan turvatyynyn ON/OFF-kytkin asetetaan ON-asentoon ja se sammuu noin 60 sekunnin jälkeen.



Matkustajan etururvatyynyn OFF-merkkivalo (mikäli varusteena)



Matkustajan etururvatyynyn poiskytkennän merkkivalo palaa noin 4 sekuntia sen jälkeen, kun virta on kytketty ON-asentoon.

Matkustajan etururvatyynyn poiskytkennän merkkivalo syttyy myös, kun matkustajan etururvatyynyn ON/OFF-kytkin on asetettu OFF-asentoon ja vastaavasti sammuu, kun sama kytkin asetetaan takaisin ON-asentoon.

⚠ HUOMIO

Jos etumatkustajan turvatyynyn ON/OFF-kytkimessä on toimintahäiriö, OFF-merkkivalo ei syty (etumatkustajan turvatyynyn ON-merkkivalo syttyy ja sammuu noin 60 sekunnin jälkeen), jolloin etaturvatyyny laukeaa nokkaan kohdistuvissa törmäyksissä, vaikka matkustajan etaturvatyynyn ON/OFF-kytkin olisi asetettu OFF-asentoon.

Jos näin tapahtuu, anna valtuutetun KIA-huollon tarkastaa matkustajan etaturvatyynyn ON/OFF-kytkin ja SRS-turvatyynyjärjestelmä mahdollisimman pian.

SRS-järjestelmän osat ja toiminnot

SRS-järjestelmä sisältää seuraavia komponentteja:

1. Kuljettajan etaturvatyynyn moduuli*
2. Matkustajan etaturvatyynyn moduuli*
3. Sivuturvatyynyjen moduulit*
4. Ikkunaturvatyynyjen moduulit*
5. Kuljettajan polviturvatyynyn moduuli*
6. Kelojen esikiristimien asennelmat*
7. Turvatyynyn varoitusvalo
8. SRS-ohjausyksikkö (SRSCM)
9. Sivutörmäystunnistimet*
10. Esikiristimen kokoonpano*
(kuljettajan puolella)
11. Etumatkustajan etaturvatyynyn ON/OFF -kytkin*
12. Etumatkustajan etaturvatyynyn ON/OFF -merkkivalo*

* : mikäli varusteena

Kun virta on kytketty (ON-asento), SRS-ohjausyksikkö (SRSCM) tarkkailee jatkuvasti kaikkia SRS-komponentteja määrittääkseen mahdollisessa törmäystilanteessa, onko törmäys riittävän voimakas turvatyynyn tai turvavyön esikiristimen laukaisulle.

Mittaristossa oleva SRS-turvatyynyn varoitusvalo ” ” palaa noin 6 sekuntia virran kytkemisen jälkeen (ON-asento), jonka jälkeen sen tulee sammua.

⚠ VAROITUS

Jos jotain seuraavista tilanteista esiintyy, on kyseessä SRS-toimintahäiriö. Anna valtuutetun KIA-huollon tarkastaa turvatyynyjärjestelmä mahdollisimman pian.

- Valo ei syty lyhyesti, kun kytket virran päälle (ON-asento).
- Valo jatkaa palamista noin 6 sekunnin palamisen jälkeen.
- Valo syttyy auton liikkeessa.
- Valo vilkkuu, kun virta on kytketty päälle (ON-asento).

Kuljettajan etuturvatyyny (1)

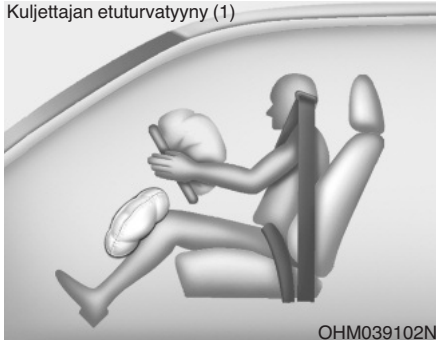

Etuturvatyynyjen moduulit sijaitsevat ohjauspyörän keskiössä, etumatkustajan paneelissa hansikaslokeron yläpuolella ja/tai kuljettajan polvien viereisessä suojuksessa. Jos SRSCM tunnistaa riittävän voimakkaan ajoneuvon etuosaan kohdistuvan törmäyksen, se laukaisee automaattisesti etuturvatyynyt.

Kuljettajan etuturvatyyny (2)

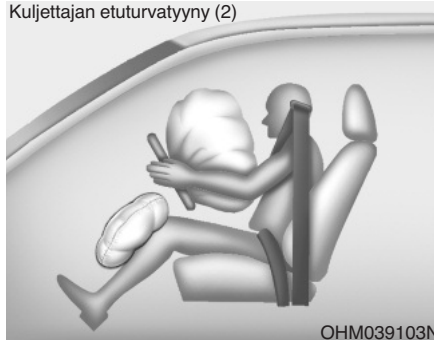

Laukeamishetkellä suojuksansiin muoilloit halkeamamasauamat repeävät turvatyynyjen laajenemisen aiheuttamasta paineesta. Suojusten auetessa turvatyynyvät täyttyä täydelliseen kokoon.

Kuljettajan etuturvatyyny (3)

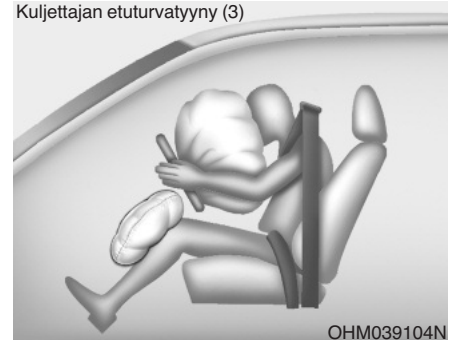

Täysin täyttynyt turvatyyny yhdessä oikein kiinnitetyn turvavyön kanssa hidastavat kuljettajan tai matkustajan eteenpäin jatkuvaa liikettä pienentäen pään ja rinnan alueen loukkaantumisvaaraa.

Välittömästi täydellisen täyttymisen jälkeen turvatyyny alkaa tyhjäntyä, jotta kuljettaja pystyisi näkemään eteenpäin ja ohjata autoa tai käyttämään muita hallintalaitteita.

Matkustajan eturvatyyny



B240B05L

⚠ VAROITUS

- Älä asenna tai aseta mitään varusteita (mukipidikettä, tarraa yms.) etumatkustajan hansikaslokeron yläpuoliseen paneeliin, kun autossa on varusteena etumatkustajan turvatyyny. Nämä tavarat voivat olla vaarallisia ja aiheuttaa vammoja etumatkustajan turvatyynyn lauetessa.
- Jos asennat ilmanraikastinsäiliön auton matkustamoon, älä aseta sitä mittariston lähelle tai kojelaudan pinnalle.

Se saattaa olla vaarallinen ja aiheuttaa vammoja turvatyynyn lauetessa.

⚠ VAROITUS

- Jos turvatyyny laukeaa, siitä saattaa kuulua kova ääni ja vapautua pieni määrä savua. Tämä on normaali seuraus eikä aiheuta lisävaaraa. Turvatyyny on pakattu tähän hienojakoiseen jauheeseen. Turvatyynyn laukeamisesta seuraava pölyn muodostuminen saattaa aiheuttaa silmien tai ihon ärsyyntymistä. Se voi olla myös haitallista astmaatikoidelle. Pese aina huolellisesti kaikki altistuneet ihoalueet haalealla vedellä ja miedolla saippualla turvatyynyt laukaiseen onnettomuuden jälkeen.
- SRS toimii ainoastaan, kun virta on kytketty päälle (ON-asento). Jos SRS-varoitusvalo "⚠" ei syty, pysyy päällä noin 6 sekunnin palamisen jälkeen, kun virta-avain käännetään ON-asentoon tai moottori käynnistetään, tai syttyä ajon aikana, SRS-järjestelmä ei toimi oikein. Jos näin tapahtuu, tarkastuta autosi valtuutetussa KIA-huollossa välittömästi.

(Jatkuu)

(Jatkuu)

- Ennen kuin vaihdat sulakkeen tai irrotat akun liittimen, käännä virtalukko LOCK-asentoon ja poista virta-avain. Älä koskaan poista tai vaihda turvatyynyn liittyviä sulakkeita, kun virtalukko on ON-asennossa. Jos tätä varoitusta ei noudateta, SRS-turvatyynyn varoitusvalo "⚠" syttyä palamaan.



Kuljettajan ja matkustajan eturvatyyny (mikäli varusteena)

Autosi on varustettu sekä kuljettajan että etumatkustajan turvatyynyjärjestelmällä ja kolmipisteturvavöillä.

Järjestelmän olemassaolo ilmaistaan ohjauspyörän turvatyynyn suojukseen ja/tai ohjauspyörän alapuolella polvien korkeudella olevaan suojukseen sekä matkustajan etusivupaneelissa hansikaslokeron yläpuolella olevan turvatyynyn suojukseen kohokuvioidun kirjaimin "AIR BAG".

SRS-järjestelmä koostuu turvatyynyistä, jotka on asennettu ohjauspyörän keskiön suojuksen sisään, ohjauspylvään alla polvien korkeudella olevan suojuksen taakse sekä matkustajan etusivupaneelin alle hansikaslokeron yläpuolelle.



SRS-järjestelmän tehtävänä on tarjota auton kuljettajalle ja/tai etumatkustajalle suojaa turvavyöjärjestelmän tarjoaman suojan lisäksi riittävän voimakkaissa etuosaan kohdistuvissa törmäyksissä.

VAROITUS

Huolehdi, että kaikki käyttävät aina turvavöitä ja lapset on kiinnitetty turvaistuimiin. Turvatyyny täyttyy kovalla voimalla silmänräpäyksessä. Turvavyöt pitävät matkustajat oikeassa asennossa, jolloin saadaan paras hyöty turvatyynyiltä. Jos turvavöitä käytetään väärin tai ei ollenkaan, turvatyynyt voivat täytyessään aiheuttaa vakavia vammoja. Noudata aina tässä oppaassa esitettyjä turvavöitä, turvatyynyjä ja matkustajien turvallisuutta koskevia varotoimenpiteitä.

Jotta pienennettäisiin vakavien loukkaantumisten riskiä ja saavutettaisiin paras suojavaikutus, noudata seuraavia ohjeita:

- Älä aseta lasta mihinkään lastenistuimeen tai korokeistuimeen etuistuimelle.
- Kiinnitä lapsi aina takaistuimelle. Se on turvallisin matkustuspaikka lapselle iästä riippumatta.
- Etu- ja sivuturvatyynyt voivat aiheuttaa väärin istuvan etumatkustajan loukkaantumisen.

(Jatkuu)

(Jatkuu)

- Siirrä istuimesi mahdollisimman etäälle eturvatyynyistä käytännöllisyyden nimissä säilyttäen samalla hyvän ajotuntuman autoon.
- Sinun ja matkustajiesi ei tulisi koskaan istua tai nojata tarpeettoman lähelle turvatyynyä. Väärin istuva kuljettaja tai matkustaja voi loukkaantua vakavasti täyttyvästä turvatyynnystä.
- Älä koskaan nojaa ovea tai keskikonsolia vasten. Istu aina pystyasennossa.
- Älä anna matkustajan istua etuistuimella, kun matkustajan eturvatyynyn poiskytkennän varoitusvalo palaa, koska tällöin turvatyyny ei laukea keskivoimakkaassa tai voimakkaassa etupään kohdistuvassa törmäyksessä.

(Jatkuu)

(Jatkuu)

- Tavaroita ei tulisi asettaa ohjauspyörän, kojelaudan, ohjauspylvään alapuolisen tai hansikaslokero yläpuolisen turvatyynymoduulin päälle tai lähelle. Nämä tavarat voivat olla vahingollisia mahdollisessa, riittävän voimakkaassa törmäyksessä, jossa turvatyyny laukeavat.
- SRS-järjestelmän johtoihin ja muihin osiin ei saa koskea tai niitä ei saa irrottaa. Jos näin toimitaan, turvatyynyjen tahattomasta laukeamisesta tai toimintakyvyttömäksi tekemisestä saattaa aiheutua loukkaantumisia.
- Jos SRS-turvatyynyn varoitusvalo ”” pysyy päällä ajon aikana, anna valtuutetun KIA-huollon tarkastaa turvatyynyjärjestelmä mahdollisimman pian.
- Turvatyynyjä voidaan käyttää vain kerran. Anna valtuutetun KIA-huollon vaihtaa turvatyynyt uusiin pian niiden laukeamisen jälkeen.

(Jatkuu)

(Jatkuu)

- SRS-järjestelmä on suunniteltu laukaisemaan ainoastaan etuturvatyyny, kun törmäys on riittävän voimakas ja se tulee suunnasta, joka poikkeaa alle 30° ajoneuvon etupään pituuslinjasta. Lisäksi turvatyyny laukeavat vain kerran. Turvavöiden on oltava aina kiinnitettyinä.
- Etuturvatyynyjen ei tulisi lauetta sivutörmäyksissä, peräänajoissa tai nurinajoissa. Etuturvatyyny eivät myöskään laukea etupään kohdistuvissa törmäyksissä, joiden voimakkuus ei ylitä laukeamisen kynnyksarvoa.
- Lasten turvaistuinta ei saa asettaa istuimelle. Vauva tai lapsi saattaa loukkaantua vakavasti tai jopa menehtyä turvatyynyn laukeamisesta onnettomuudessa.

(Jatkuu)

(Jatkuu)

- Alle 12-vuotiaiden lasten tulee istua takaistuimella turvavyö oikein kiinnitettynä. Älä koskaan anna lapsen matkustaa etuistuimella. Jos yli 12-vuotias lapsi on välttämättä kiinnitettävä etuistuimelle, hänelle tulee kiinnittää turvavyö oikein ja istuin on siirrettävä mahdollisimman taakse.
- Paras turvallisuus saavutetaan kaikentyyppisissä törmäyksissä, kun kaikki matkustajat (myös kuljettaja) käyttävät aina turvavöitä riippumatta siitä, onko turvatyyny varusteena käytettävällä istuimella. Tällöin vakavan tai hengenvaarallisen loukkaantumisen riski on törmäyksessä pienimmillään. Älä istu tai nojaa tarpeettoman lähelle turvatyynyä, kun auto liikkuu.

(Jatkuu)

(Jatkuu)

- Väärässä asennossa istumisesta voi aiheutua vakavia tai hengenvaarallisia vammoja törmäyksessä. Kaikkien matkustajien tulisi istua pystyasennossa istuimen keskiosassa turvavyöt kiinnitettynä pystyasentoon säädettyä selkänoljaa vasten ja jalkojen pitäisi levätä rennosti lattialla, kunnes auto on pysäköity ja virta-avain poistettu.
- SRS-turvatyynyjärjestelmän on lauettava erittäin nopeasti tarjotakseen suojaa törmäyksessä. Jos matkustaja on liikkunut oikeasta asennosta turvavyön käytön laiminlyömisestä johdosta, turvatyyny saattaa osua voimalla matkustajaan aiheuttaen vakavia tai jopa hengenvaarallisia vammoja.

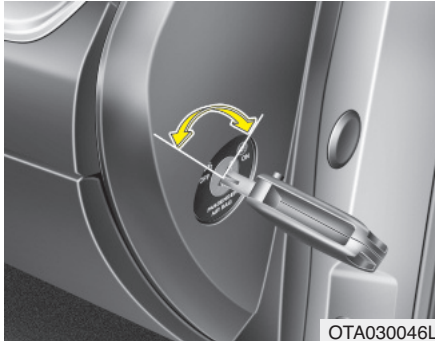

OTA030046L

Etumatkustajan eturvatyydyn ON/OFF -kytkin (mikäli varusteena)

Etumatkustajan eturvatyydyn voidaan kytkeä pois päältä matkustajan eturvatyydyn ON/OFF -kytkimestä, jos lastenistuini asennetaan etumatkustajan istuimelle tai jos kyseistä istuinta ei käytetä matkustajan kuljettamiseen.

Varmistaaksesi lapsesi turvallisuuden, matkustajan eturvatyydyn on kytkettävä pois päältä, jos selkä menosuuntaan suunnattava lastenistuin on poikkeus-syistä asennettava etumatkustajan istuimelle.



OTA030047L

Etumatkustajan eturvatyydyn kytkeminen päälle tai pois päältä:

Kytkeäksesi matkustajan eturvatyydyn pois päältä, aseta pääavain matkustajan eturvatyydyn ON/OFF -kytkimeen ja käännä se OFF-asentoon. Matkustajan eturvatyydyn poiskytkennän merkkivalo (⊗) syttyy ja pysyy päällä, kunnes turvatyydyn kytketään taas päälle.

Kytkeäksesi matkustajan eturvatyydyn takaisin päälle, aseta pääavain matkustajan eturvatyydyn ON/OFF -kytkimeen ja käännä se ON-asentoon. Etumatkustajan turvatyydyn OFF-merkkivalo sammuu ja etumatkustajan turvatyydyn ON-merkkivalo (⊗) syttyy noin 60 sekunniksi.

VAROITUS

Eturvatyydyn ON/OFF -kytkintä voidaan kääntää käyttämällä pientä, jäykkää, avaimen kaltaista puikkoa. Tarkasta aina eturvatyydyn ON/OFF-kytkimen ja etumatkustajan turvatyydyn ON/OFF-merkkivalon tila.

*** HUOMAUTUS**

- Kun matkustajan eturvatyydyn ON/OFF -kytkin asetetaan ON-asentoon, etumatkustajan eturvatyydyn kytkeytyy ja tällöin lastenistuinta ei saa asentaa etumatkustajan istuimelle.
- Kun matkustajan eturvatyydyn ON/OFF -kytkin on asetettu OFF-asentoon, etumatkustajan eturvatyydyn on kytketty pois päältä.

HUOMIO

- Jos matkustajan etuturvatyynyn ON/OFF-kytkin ei toimi oikein, turvatyynyn varoitusvalo () syttyy mittaristossa.

Lisäksi etumatkustajan turvatyynyn OFF-merkkivalo () ei syty (etumatkustajan turvatyynyn ON-merkkivalo syttyy ja sammuu noin 60 sekunnin jälkeen) ja SRS-ohjausyksikkö kytkee etumatkustajan turvatyynyn uudelleen päälle, jolloin turvatyynyt voivat lauaeta nokkaan kohdistuvissa törmäyksissä, vaikka etumatkustajan turvatyynyn ON/OFF-kytkin olisi asetettu OFF-aseenoon.

Jos näin tapahtuu, anna valtuutetun KIA-huollon tarkastaa matkustajan etuturvatyynyn ON/OFF-kytkin, turvavöiden esikiristinjärjestelmä ja SRS-turvatyynyjärjestelmä mahdollisimman pian.

(Jatkuu)

(Jatkuu)

- Jos SRS-turvatyynyjärjestelmän varoitusvalo vilkkuu tai ei syty, kun virtalukko käännetään ON-aseenoon, tai syttyy ajon aikana, anna valtuutetun KIA-huollon tarkastaa matkustajan etuturvatyynyn ON/OFF-kytkin, turvavöiden esikiristimet ja SRS-turvatyynyjärjestelmä mahdollisimman pian.

VAROITUS

- Kuljettaja on vastuussa matkustajan etuturvatyynyn ON/OFF-kytkimen asettamisesta oikeaan asentoon.
- Kytke matkustajan etuturvatyyny pois päältä ainoastaan, kun virta on sammutettuna. Muussa tapauksessa SRS-ohjausmoduuli saattaa vahingoittua.

Lisäksi saattaa olla vaarana, että kuljettajan ja/tai etumatkustajan ja/tai sivu- ja ikkunaturvatyynyt eivät laukeakaan tai laukeavat väärin törmäyksessä.

- Älä koskaan asenna selkä menosuuntaan kiinnitettävää lastenistuinta etumatkustajan istuimelle, ellei matkustajan etuturvatyyny ole kytketty pois päältä. Vauva tai lapsi saattaa loukkaantua vakavasti tai jopa menehtyä turvatyynyn laukeamisesta onnettomuudessa.

(Jatkuu)

(Jatkuu)

- Vaikka autosi olisi varustettu matkustajan eturvatyynyn ON/OFF-kytkimellä, älä asenna lasten turvaistuinta etumatkustajan istuimelle. Lasten turvaistuinta ei saa asettaa etuistuimelle. Lapset, jotka ovat liian isoja lasten turvaistuihin, tulee aina asettaa takaistuimille ja kiinnittää kolmipisteturvavöillä (lantio-/olkavyöt). Lapsille on turvallisinta onnettomuuden sattuessa, kun heidät on kiinnitetty takaistuimille oikeantyyppisiin lastenistuihin.
- Kun lastenistuinta ei enää tarvita etumatkustajan istuimella, palauta etumatkustajan sivutyydyn välittömästi toimintaan.

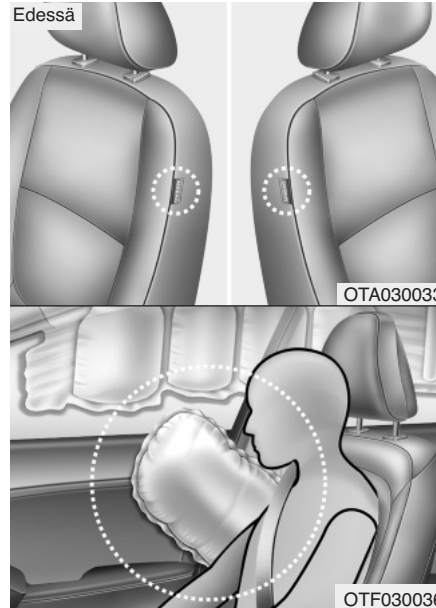

Sivuturvatyydyn (mikäli varusteena)

Autosi on varustettu kummankin etuistuinten sivuturvatyynyllä. Turvatyynyn tarkoitus on tarjota kuljettajalle ja etumatkustajalle lisäsuojaa turvavöiden antaman suojan lisäksi.

Sivuturvatyydyn on suunniteltu laukeamaan ainoastaan tietyn tyyppisissä sivuun kohdistuvissa törmäyksissä, johon vaikuttaa mm. törmäyksen voimakkuus, suunta, nopeus ja törmäyspiste. Sivuturvatyydynä ei ole suunniteltu laukeamaan kaikenlaisissa sivutörmäystilanteissa.

VAROITUS

Älä anna matkustajien nojata päätänsä tai vartaloitaan oviin, asettaa käsiään oville, venyttää käsiään ulos ikkunoista tai asettaa tavaroita itsensä ja oven väliin istuessaan istuimilla, joihin sivu- ja ikkunaturvatyydyn vaikuttavat.

VAROITUS

- Sivuturvatyyny ovat täydentävä järjestelmä turvavöille, eikä se korvaa niitä. Tämän vuoksi turvavöitä on aina käytettävä, kun auto liikkuu. Turvatyyny laukeavat vain tiettytyypisissä sivutörmäyksissä, joiden voimakkuus on riittävä vahingoittamaan matkustajia.
- Paras sivuturvatyynyjärjestelmän suojavaikutus saavutetaan, kun matkustajat istuvat pystyasennossa turvavyöt oikein kiinnitettyinä. Tällöin vältytään myös laukeavan sivuturvatyynyn aiheuttamilta loukkaantumisilta. Kuljettajan tulisi pitää kätet ohjauspyörän oikealla ja vasemmalla sivulla. Matkustajan tulisi pitää käsiä sylissään.
- Älä käytä mitään tarvike-tyypisiä istuinpäällisiä.

(Jatkuu)

(Jatkuu)

- Istuinpäällisten käyttäminen voi heikentää tai estää järjestelmän toiminnan.
- Älä asenna mitään lisävarusteita sivuturvatyynyjen lähelle tai sivuun.
- Älä aseta mitään tavaroita turvatyynyn päälle tai itsesi ja turvatyynyn väliin.
- Älä aseta mitään tavaroita (sateenvarjo, laukku jne.) etuoven ja etuistuimen väliin. Nämä tavarat voivat olla vaarallisia ja aiheuttaa vammoja sivuturvatyynyn laukeessa.
- Vältä iskemästä sivutörmäystunnetuksiin, kun virta on päällä, jotta voisit estää sivuturvatyynyn tahattomasta laukeamisesta aiheutuvat henkilövahingot.
- Koska autosi on varustettu sivuja ikkunaturvatyynyillä, anna valtuutetun KIA-huollon tehdä tarkastus ja suorittaa korjaus, mikäli istuin tai istuinpäällinen on vahingoittunut.

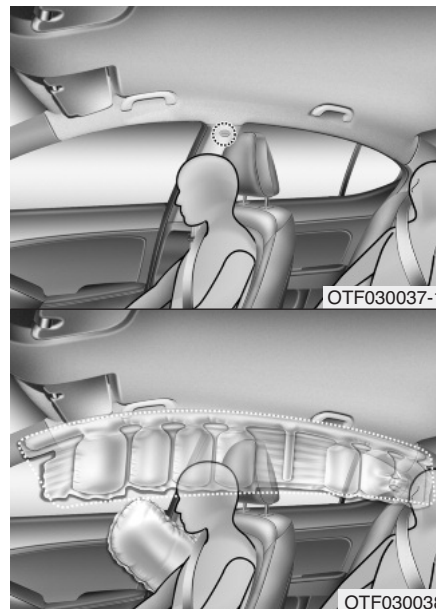

Ikkunaturvatyyny (mikäli varusteena)

Ikkunaturvatyyny sijaitsevat katon molemmin puoleisissa sivukaarissa keskipeilarin yläpuolella.

Ne on suunniteltu suojaamaan etu- ja takasivumatkustajien päitä tietyn tyypisissä sivutörmäyksissä.

Ikkunaturvatyyny on suunniteltu laukeamaan ainoastaan tietyn tyyppisissä sivuun kohdistuvissa törmäyksissä, johon vaikuttaa mm. törmäyksen voimakkuus, suunta, nopeus ja törmäyskohta. Ikkunaturvatyynyjä ei ole suunniteltu laukeamaan kaikenlaisissa sivutörmäystilanteissa, etu- tai takapäähän kohdistuvissa törmäyksissä tai ajoneuvon kierimistilanteissa.

VAROITUS

- Jotta sivu- ja ikkunaturvatyyny tarjoaisivat parhaan suojavaikutuksen, sekä etumatkustajien ja takasivumatkustajien tulisi istua pystyasennossa turvavyöt oikein kiinnitettyinä. Erityisen tärkeää on, että lapset istuvat tarkoitukseenmukaisissa lasten turvaistuimissa takaistuimella.
- Kun lapset asetetaan ulkoreunalla oleviin takaistuimiin, heidät tulee kiinnittää asianmukaisesti lasten turvaistuimiin. Varmista, että kiinnität lasten turvaistuimen mahdollisimman kauas oven sivusta ja lukitset lastenistuimen paikoilleen.

(Jatkuu)

(Jatkuu)

- Älä anna matkustajien nojata päitään tai vartaloitaan oviin, asettaa käsiään oville, venyttää käsiään ulos ikkunoista tai asettaa tavaroihin itsensä ja oven väliin istuessaan istuimilla, joihin sivu- ja ikkunaturvatyyny vaikuttavat.
- Älä koskaan yritä avata tai korjata mitään sivu- tai ikkunaturvatyynyjärjestelmään liittyviä osia. Nämä tulee jättää valtuutetun KIA-huollon tehtäväksi.

Yllä esitettyjen ohjeiden noudattamatta jättäminen voi aiheuttaa matkustajan loukkaantumisen tai menehtymisen onnettomuuden sattuessa.

Miksi turvatyynyni ei lauennut törmäyksessä? (turvatyynyn laukeamiseen tarvittava tilanne)

On olemassa monenlaisia onnettomuuksia, joissa turvatyynyt eivät tarjoa lisäsuojaa.

Näitä ovat mm. peräänajot, ketjukolarin lievimmät törmäykset ja alhaisilla nopeuksilla tapahtuvat törmäykset. Toisin sanoen, vaikka autosi olisi vahingoittunut täysin käyttökelttomaksi, tämä ei tarkoita, että turvatyynyjen olisi pitänyt laukea.

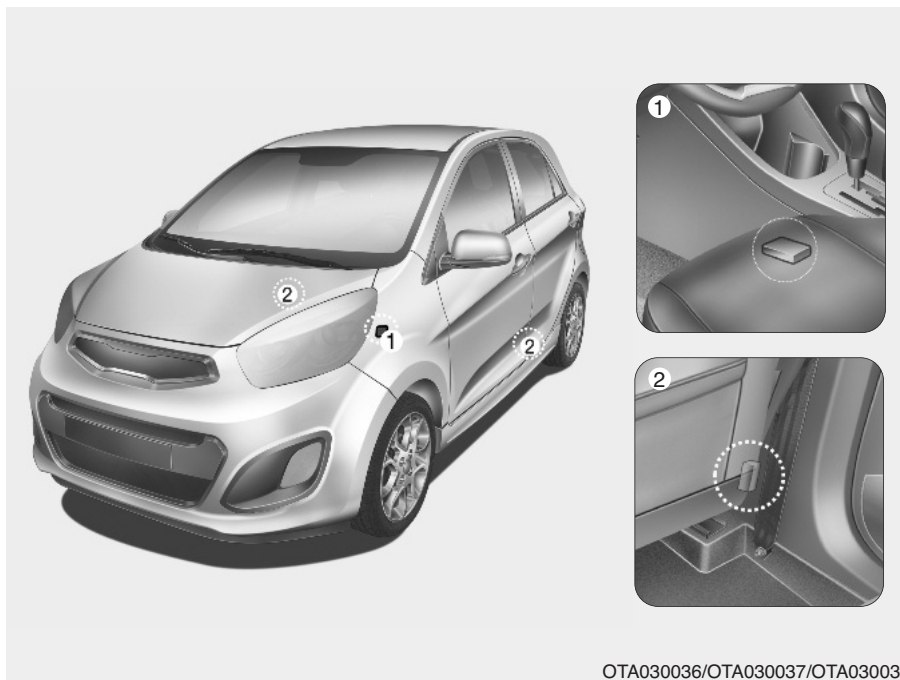

OTA030036/OTA030037/OTA030039

Turvatyynyjen törmäystunnistimet

- (1) SRS-ohjausyksikkö
- (2) Sivutörmäystunnistin
(mikäli varusteena)

VAROITUS

- Älä iske tai anna minkään kappaaleen iskeytyä turvavyöjen tai niiden tunnistimien alueelle.

Tämä saattaa aiheuttaa tahattoman turvavyön laukeamisen, joka voi johtaa vakaviin tai jopa hengenvaarallisiin henkilövahinkoihin.

- Jos tunnistimen paikkaa tai asentoa muutetaan millään tavalla, turvavyö saattaa laukea, kun niiden ei pitäisi, tai ne eivät laukea, kun niiden pitäisi aiheuttaen vakavia tai hengenvaarallisia vammoja.

Tämän vuoksi älä yritä suorittaa mitään huoltotoimenpiteitä turvavyöntunnistimien lähellä tai suoraan niihin. Anna valtuutetun KIA-huollon tarkastaa ja korjata auto.

(Jatkuu)

(Jatkuu)

- Ongelmia saattaa ilmetä, jos tunnistimien asennuskulmat muuttuvat etupuskurin, korin tai B-pilarin, jossa sivutörmäystunnistin sijaitsee, muodonmuutoksen johdosta. Anna valtuutetun KIA-huollon tarkastaa ja korjata auto.
- Autosi on suunniteltu tunnistamaan törmäys ja laukaisemaan sitä kautta turvavyö tytyntyyppisissä kolareissa. Puskurisuojusten asentaminen tai puskurin vaihtaminen tarvikkevaraosaan saattaa vaikuttaa haitallisesti törmäysominaisuuksiin ja turvavyön laukeamiseen.



Turvavyön laukeamistilanteet

Etururvavyö

Etururvavyö on suunniteltu laukeamaan etupäähän kohdistuvissa törmäyksissä, ja siihen vaikuttaa mm. törmäyksen voimakkuus, nopeus ja suuntakulma.



Sivu- ja ikkunaturvatyynyt (mikäli varusteena)

Sivu- ja ikkunaturvatyynyt on suunniteltu laukeamaan, kun törmäyksen tunnistaa sivutörmäystunnistin, ja siihen vaikuttaa mm. törmäyksen voimakkuus, nopeus ja suuntakulma.

Vaikka etuturvatyynyt (kuljettajan ja etumatkustajan) on suunniteltu laukeamaan ainoastaan keulaan kohdistuvissa törmäyksissä, ne saattavat lauetta myös muun tyyppisissä törmäyksissä, mikäli etutörmäystunnistin tunnistaa riittävän voimakkaan iskun. Sivu- ja ikkunaturvatyynyt on suunniteltu laukeamaan ainoastaan sivuun kohdistuvissa törmäyksissä, mutta ne saattavat lauetta myös muuntyyppisissä törmäyksissä, jos sivutörmäystunnistimet tunnistavat riittävän voimakkaan iskun.

Jos ajoneuvon alustaan kohdistuu isku töyssiystä, esteistä, korjaamattomista teistä tai jalkakäytävistä, turvatyynyt saattavat lauetta. Aja varovaisesti huonokuntoisilla teillä tai tiepinnoilla, joita ei ole suunniteltu liikenteelle, estääksesi turvatyynjen tarkoituksettoman laukeamisen.



Tilanteet, joissa turvatyyny ei laukea

- Joissain matalanopeuksisissa törmäyksissä turvatyynyt eivät saata lauetta. Turvatyynyt on suunniteltu siten, että ne eivät laukea näissä törmäyksissä, sillä ne eivät tarjoa mitään lisäsuojaa turvavöiden antaman suojan lisäksi.



- Eturvatyynyjä ei ole suunniteltu laukeamaan takaosaan kohdistuvissa törmäyksissä, koska matkustajat liikkuvat taaksepäin törmäyksen voimasta. Tällöin täyttyneet turvatyynyt eivät pysty tarjoamaan lisäsuojaa.

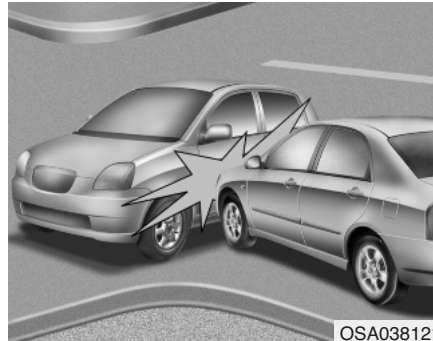

- Eturvatyynyt eivät saata laua sivu-törmäyksissä, koska matkustajat liikkuvat törmäyksen suuntaa kohti, jolloin eturvatyynyjen laukeaminen ei tarjoaisi matkustajille lisäsuojaa. Kuitenkin sivu- ja ikkunaturvatyynyt saattavat laua riippuen törmäyksen voimakkuudesta ja suunnasta sekä auton nopeudesta.

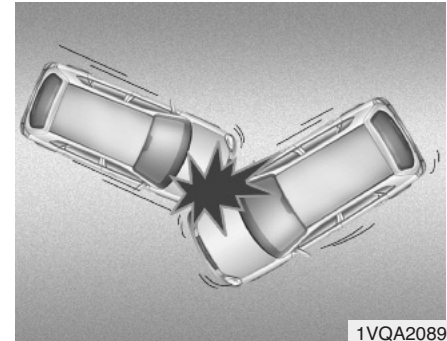

- Vioissa törmäyksissä iskun voima saattaa vaikuttaa matkustajiin suunnassa, jossa turvatyynyt eivät pysty tarjoamaan lisäsuojaa, jolloin tunnistimet eivät laukaie ainuttakaan turvatyynyä.

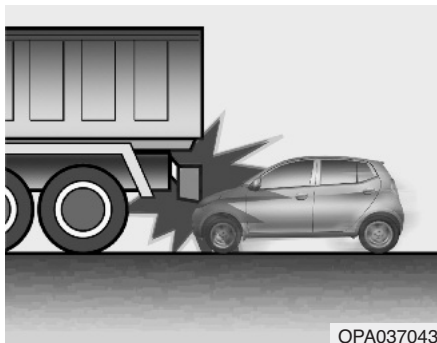

- Juuri ennen törmäystä kuljettaja usein jarruttaa voimakkaasti. Tämänlaisissa voimakkaissa jarrutuksissa auton keula laskeutuu, jolloin se voi kiilautua ajoneuvon alle, jossa on korkeampi maavara. Turvatyynyt eivät välttämättä laukea tämänlaisissa ”alle kiilautumistilanteissa”, koska tunnistimien havaitsemat äkkihidastuvuusvoimat heikkenevät merkittävästi.

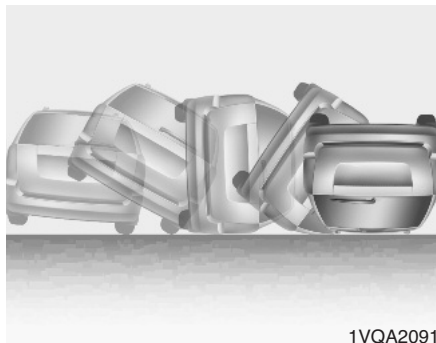

- Turvatyynyt eivät saata laukea onnettomuuksissa, joissa auto kierii, koska turvatyynyn täytyminen ei tarjoaisi suojaa matkustajille. Kuitenkin sivu- ja ikkunaturvatyynyt saattavat laukea ajoneuvon kieriessä sivuosaan kohdistuvan iskun vaikutuksesta, mikäli auto on varustettu sivu- ja ikkunaturvatyynyillä.

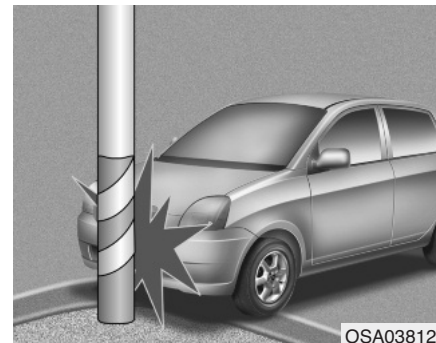

- Turvatyynyt eivät välttämättä laukea, jos auto törmää esteeseen, kuten liikennetolppaan tai puuhun, jolloin törmäysvoima keskittyy yhdelle alueelle eikä välity tunnistimille asti.

SRS-järjestelmän huolto ja ylläpito

SRS-järjestelmä ei käytännössä vaadi huoltoa eikä siinä ole osia, joita voisit itse turvallisesti huoltaa. Jos SRS-turvatyynyjärjestelmän varoitusvalo  ei syty tai palaa jatkuvasti virran kytkemisen jälkeen (ON-asento), tarkastuta autosi välittömästi valtuutetussa KIA-huollossa.

Mitkä tahansa SRS-järjestelmään tai ohjauspyörään liittyvät toimenpiteet, kuten asennukset, korjaukset tai irrotukset on jätettävä valtuutetun KIA-huollon tehtäviksi. SRS-järjestelmän käsitteleminen väärin saattaa johtaa vakaviin henkilövahinkoihin.

VAROITUS

- SRS-komponentteihin ja johtoihin tehtävät muutokset, kuten kaiken tyyppisten merkkien laittaminen suojakuorien päälle tai tehdyt korirakenteen muutokset, voivat vaikuttaa heikentävästi SRS-järjestelmän toimintaan johtaen mahdolliseen loukkaantumiseen.
- Turvatyynyjen suojakuorien puhdistamiseen saa käyttää ainoastaan pehmeää, kuivaa tai puhtaalla vedellä kostutettua kangasta. Liutin tai puhdistin saattaa vaikuttaa epäedullisesti turvatyynyjen suojakuoreen ja järjestelmän oikeaan laukeamiseen.
- Tavarointa ei tulisi asettaa ohjauspyörän, kojelaudan ja hansikaslokeron yläpuolisen paneelin turvatyynymoduulien päälle tai lähelle. Nämä tavarat voivat olla vahingollisia mahdollisessa, riittävän voimakkaassa törmäyksessä, jossa turvatyyny laukeavat.

(Jatkuu)

(Jatkuu)

- Jos turvatyyny laukeavat, ne on vaihdettava uusiin valtuutetussa KIA-huollossa.
- SRS-järjestelmän johtoihin ja muihin osiin ei saa koskea tai niitä ei saa irrottaa. Jos näin toimitaan, turvatyynyjen tahattomasta laukeamisesta tai toimintakyvyttömyksi tekemisestä saattaa aiheutua loukkaantumisia.
- Jos turvatyynyjärjestelmän osia on poistettava tai ajoneuvo on romutettava, erityisiä turvavaroitimenpiteitä on noudatettava. Valtuutettu KIA-huolto tuntee nämä varoitimenpiteet ja voi antaa sinulle tarvittavia lisätietoja. Näiden toimenpiteiden noudattamatta jättäminen voi lisätä henkilövahinkojen riskiä.
- Jos autoosi on tulvinut vettä ja lattia on kostea, sinun ei tulisi yrittää käynnistää moottoria, vaan ottaa yhteys valtuutettuun KIA-huoltoon.

Turvallisuutta lisääviä varotoimenpiteitä

- **Älä koskaan päästä matkustajia ta-varatiltaan tai kaadetun takaselkänojan päälle kuljetuksen ajaksi.** Kaikkien matkustajien tulee istua pystyasennossa, selkä tiukasti selkänojalla, vyöt kiinnitettynä ja jalat lattialla.
- **Matkustajat eivät saa poistua istuimilta tai vaihtaa niitä auton liikkuessa.** Matkustaja, joka ei käytä turvavyötä, voi pauskautua päin matkustamon rakenteita, muita matkustajia tai lentää ulos autosta mahdollisen törmäyksen tai äkkijarrutuksen seurauksena.
- **Yksittäinen turvavyö on suunniteltu yhden matkustajan kiinnittämiseen.** Jos samaa turvavyötä käyttää useampi kuin yksi henkilö, voivat molemmat loukkaantua mahdollisessa törmäyksessä vakavasti tai hengenvaarallisesti.
- **Älä käytä mitään tarvikkeita turvavöillä.** Lisävarusteet, jotka parantavat matkustajan mukavuutta tai muuttavat vyön asentoa, voivat heikentää turvavyön tarjoamaa suojaa ja jopa lisätä vakavan loukkaantumisen riskiä mahdollisessa törmäyksessä.
- **Matkustajat eivät saa asettaa kovia tai teräviä esineitä itsensä ja turvavyönsä väliin.** Koviin tai teräviin kappaleiden kuljettaminen sylissä tai niiden pitäminen suulla voi johtaa vakaviin vammoihin turvavyönsä lauetessa.

- **Pidä matkustajat kaukana turvavyönsä suojuksista.** Kaikkien matkustajien tulee istua pystyasennossa, selkä tiukasti selkänojalla, vyöt kiinnitettynä ja jalat lattialla. Jos matkustajat ovat liian lähellä turvavyönsä suojuksia, ne saattavat aiheuttaa vammoja lauetessaan.
- **Älä kiinnitä tai aseta esineitä turvavyönsä suojuksien päälle tai niiden lähelle.** Mitkä tahansa esineet, jotka on kiinnitetty tai asetettu etu- tai sivuturvavyönsä suojuksiin, voivat häiritä turvavyönsä virheetöntä toimintaa.
- **Älä muokkaa etuistuimia.** Etuistuinten muutostyöt voivat häiritä etu- tai sivuturvavyönsä järjestelmän tunnistinosaan toimintaa.
- **Älä sijoita esineitä etuistuinten alle.** Esineiden asettaminen etuistuinten alle saattaa häiritä turvavyönsä järjestelmän tunnistinosaan ja johdotusten toimintaa.
- **Älä koskaan pidä lasta tai vauvaa sylissäsi.** Lapsi tai vauva saattaa loukkaantua vakavasti tai jopa menehtyä mahdollisessa törmäystilanteessa. Kaikki lapset ja vauvat tulee kiinnittää oikein tarkoituksenmukaisiin lastenistuintiin tai turvavönsä takaistuimille.

VAROITUS

- **Istuminen väärässä asennossa voi aiheuttaa matkustajan lentämisen liian lähelle laukeavaa turvavyönsä, iskeytymisen matkustamon sisärakenteeseen tai lentämisen ulos autosta, josta voi seurata vakavia tai hengenvaarallisia vammoja.**
- **Istu aina pystyasennossa istuimen keskiosassa pystyyn säädettyä selkänojaa vasten jalkojen ollessa mukavasti lattialla.**

Lisävarusteiden asentaminen tai muiden muutosten tekeminen turvavyönsä varustettuun autoon

Auton rungon, puskurien, etupään, kylkien tai maavaran muuttaminen voi vaikuttaa turvavyönsä järjestelmän toimintaan.



Huomaa, että nämä lain määräämät varoitukset keskittyvät lasten turvallisuusriskeihin. Pyydämme myös tutustumaan vaaroihin, joille aikuiset saattavat altistua. Nämä on lueteltu edellisillä sivuilla.

Turvatyynyn varoitustarra (mikäli varusteena)

Turvatyynyn varoitustarrat on kiinnitetty varoittamaan kuljettajaa ja matkustajia turvatyynyjärjestelmän käytön mahdollisista vaaroista.

Avaimet / 4-3
Kauko-ohjattu keskuslukitus / 4-6
Smart key / 4-9
Murtohälytin / 4-11
Ovilukot / 4-14
Takaluukku / 4-18
Ikkunat / 4-20
Konepelti / 4-25

Autosi ominaisuudet

4

Polttoaineen täyttökansi / 4-27
Kattoluukku / 4-30
Ohjauspyörä / 4-34
Peilit / 4-37
Mittaristo / 4-41
Takapään pysäköintiavustin / 4-70
Varoitusvilkut / 4-73
Valot / 4-74
Pyyhkijät ja pesulaitteet / 4-81
Sisävalo / 4-85
Lämmitin / 4-87
Käsisäätöinen ilmastointijärjestelmä / 4-88
Automaattinen ilmastointijärjestelmä / 4-97
Tuulilasin huurteen- ja jäänpoisto / 4-104

Säilytystilat / 4-107
Sisätilan varusteet / 4-108
Äänentoistojärjestelmä / 4-114

4

Autosi ominaisuudet

AVAIMET

Kirjoita avaimen numero muistiin



Avaimen koodinnumero on painettu avainnippussa olevaan viivakoodilevyyn. Jos kadotat avaimesi, tämän numeron avulla voidaan helposti tehdä avaimista varakappaleita valtuutetulla KIA-jälleenmyyjällä. Irrota viivakoodilevy ja säilytä sitä turvallisessa paikassa. Lisäksi kirjoita koodinnumero muistiin ja säilytä sitä turvallisessa paikassa (älä ajoneuvossa).



Avaimen toiminnot

Tyyppi A

Käytetään moottorin käynnistämiseen sekä ovien lukitsemiseen ja avaamiseen.



Tyyppi B

Avataksesi avaimen, paina vapautuspainiketta, jolloin avain taittuu auki. Sulkeaksesi avaimen, käännä avain käsin painaen samalla vapautuspainiketta.



HUOMIO

Älä taita avainta painamatta vapautuspainiketta. Tämä voi vahingoittaa avainta.

■ Tyyppi C



Tyyppi C

Irrottaaksesi mekaanisen avaimen, paina ja pidä pohjassa vapautuspainiketta ja poista mekaaninen avain.

Kiinnittääksesi mekaanisen avaimen takaisin paikoilleen, ohjaa avain aukkoon ja paina sitä, kunnes kuuluu lukitusääni.

⚠ VAROITUS - Virta-avain

Lapsien jättäminen valvomatta autoon, jossa on virta-avain, on vaarallista, vaikka avain ei olisi virtalukossa. Lapset saattavat ottaa esimerkiksi aikuisista ja asettaa avaimen virtalukkoon. Virta-avaimen avulla lapset saattavat käyttää sähkökkunoita tai muita laitteita tai saada jopa auton liikkeelle, jonka seurauksena voi olla vakavia tai jopa hengenvaarallisia ruumiinvammoja. Älä koskaan jätä avaimia autoon, kun matkustamossa on lapsia ilman valvontaa.

⚠ VAROITUS

Käytä ainoastaan alkuperäisiä KIA-varaosia auton virtalukossa. Mikäli käytössä on tarvikeavain, virtalukko ei välttämättä palaudu ON-asentoon START-asentoon kääntämisen jälkeen. Jos näin käy, käynnistin jatkaa toimintaa aiheuttaen vahinkoa käynnistinmoottorille tai johdoissa jopa tulipaloja liiallisen jännitteen johdosta.

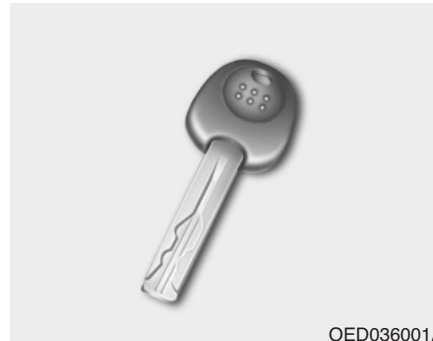

Käynnistyksenesto (mikäli varusteena)

Autosi voi olla varustettu elektronisella moottorin käynnistyksenestojärjestelmällä, jolla pyritään estämään auton luvaton käyttö.

Käynnistyksenestojärjestelmä koostuu virta-avaimen pienestä transponderista ja autossa olevista elektronisista laitteista.

Aina kun laitat virta-avaimen virtalukkoon ja käännät sen ON-asentoon, käynnistyksenestojärjestelmä tarkastaa, onko virta-avain hyväksyttävä vai ei.

Jos avain hyväksytään, moottori käynnistyy.

Jos avainta ei hyväksytä, moottori ei käynnisty.

Kytkeäksesi käynnistykseneston päälle:

Käännä virta-avain OFF-asentoon. Käynnistyksenestojärjestelmä kytkeytyy automaattisesti. Ilman autollesi kelpaavaa virta-avainta moottori ei käynnisty.

Kytkeäksesi käynnistykseneston pois päältä:

Työnnä virta-avain virtalukkoon ja käännä se ON-asentoon.

VAROITUS

Estääksesi autosi varastamisen, älä jätä vara-avaimia matkustamoon. Käynnistyksenestolaitteen salasana on asiakaskohtainen ja se tulee pitää salassa. Älä jätä tätä numeroa mihinkään autossasi.

*** HUOMAUTUS**

Moottoria käynnistettäessä älä pidä muita käynnistyksenestoavaimia lähellä. Muussa tapauksessa moottori ei välttämättä käynnisty tai sammuu heti käynnistyksen jälkeen. Pidä jokainen avain erillään toisistaan välttyäksesi käynnistyshäiriöiltä.

HUOMIO

Älä aseta metallisia varusteita virtalukon lähetyville. Metalliset varusteet saattavat häiritä transponderin signaalia ja estää moottorin käynnistymisen.

*** HUOMAUTUS**

Jos tarvitset lisäavaimia tai kadotat avaimesi, ota yhteys valtuutettuun KIA-jälleenmyyjään.

HUOMIO

Virta-avaimessasi oleva transponderi on tärkeä osa käynnistyksenestojärjestelmää. Se on suunniteltu kestämään vuosia ilman häiriöitä. Kuitenkin sinun tulee käsitellä sitä huolellisesti ja välttää sen altistumista kosteudelle tai staattiselle sähkölle. Muussa tapauksessa käynnistyksenestossa saattaa esiintyä toimintahäiriöitä.

HUOMIO

Älä muuta, korjaa tai säädä käynnistyksenestojärjestelmää, sillä siitä saattaa aiheutua toimintahäiriöitä. Nämä toiminnot tulee jättää valtuutetun KIA-huollon tehtäviksi.

Auton valmistajan takuu ei kata toimintahäiriöistä seuraavia kustannuksia, jotka ovat aiheutuneet sopimattomista käynnistyksenestolaitteen korjauksista, säädöistä tai muutoksista.

KAUKO-OHJATTU KESKUSLUKITUS (MIKÄLI VARUSTEENA)

■ Tyyppi A

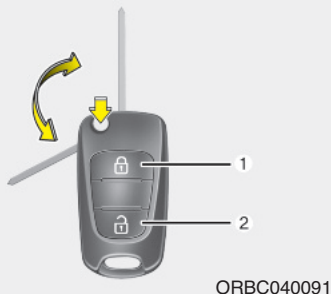

■ Tyyppi B

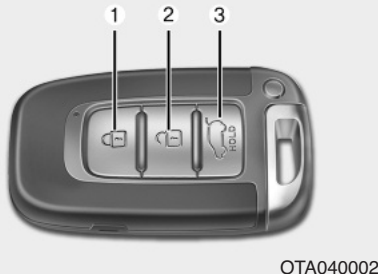

Kauko-ohjainjärjestelmän toiminnot

Lukitseminen (1)

Kaikki ovet (ja takaluukku) lukitaan, jos lukituspainiketta painetaan jokaisen oven ollessa suljettuna.

Varoitusvilkut vilkkuvat kerran osoittaakseen, että kaikki ovet on lukittu.

Kuitenkaan varoitusvilkut eivät vilku, jos jokin ovista (tai konopelti/takaluukku) on jäänyt auki. Jos kaikki ovet, konopelti ja takaluukku ovat suljettu lukituspainikkeen painamisen jälkeen, varoitusvilkut vilkkuvat kerran.

Lukituksen avaaminen (2)

Kaikkien ovien (ja takaluukun) lukitus avataan, jos avauspainiketta painetaan.

Varoitusvilkut vilkkuvat kahdesti osoittaakseen, että kaikkien ovien lukitukset on avattu.

Tämän painikkeen painamisen jälkeen ovet lukittuvat automaattisesti, ellei avaa jotain ovista 30 sekunnin sisällä.

Takaluukun lukituksen avaaminen (3, mikäli varusteena)

Takaluukku avataan, jos tätä painiketta painetaan yli sekunnin ajan.

Varoitusvilkut vilkkuvat kahdesti osoittaakseen, että takaluukun lukitus on avattu.

Kuitenkin tämän painikkeen painamisen jälkeen takaluukku lukkiutuu automaattisesti, ellei avaa takaluukku 30 sekunnin sisällä.

Lisäksi kun takaluukku suljetaan sen avaamisen jälkeen, se lukittuu automaattisesti.

* Painikkeen merkintä "HOLD" muistuttaa, että painiketta tulee painaa vähintään sekunnin ajan.

Varoimenpiteet kauko-ohjaimen käytössä

* HUOMAUTUS

Kauko-ohjain ei ehkä toimi, jos jokin seuraavista tapahtuu:

- Virta-avain on virtalukossa.
- Ylität toimintasäteen (noin 10m).
- Kauko-ohjaimen paristo on tyhjä.
- Muut ajoneuvot tai esineet estävät signaalin välittymisen.
- Sää on erittäin kylmä.
- Kauko-ohjain on lähellä radiolähetintä, kuten radioasemaa tai lentokenttää, joka voi häiritä kauko-ohjaimen normaalia toimintaa.

Jos kauko-ohjain ei toimi oikein, avaa ja lukitse ovet virta-avaimella. Jos sinulla on ongelmia kauko-ohjaimen käytössä, ota yhteys valtuutettuun KIA-jälleenmyyjään.

⚠️ HUOMIO

Pidä kauko-ohjain kaukana vedestä ja kaikenlaisista nesteistä. Jos kauko-ohjausjärjestelmä ei toimi vedelle tai nesteelle altistumisen johdosta, auton valmistajan takuu ei kata vahinkoja.

⚠️ HUOMIO

Muutostyöt, jotka eivät ole hyväksynnästä vastuussa olevan osapuolen erityisesti hyväksymiä, voivat mitätöidä käyttäjän kyseisen laitteen käyttöoikeuden. Jos kauko-ohjausjärjestelmä on toimintakyvytön sen johdosta, että muutostyö ei ole ollut hyväksynnästä vastuussa olevan osapuolen hyväksymä, kauko-ohjausjärjestelmä ei ole enää auton valmistajan takuun alainen.



Pariston vaihtaminen

Kauko-ohjain käyttää 3 Voltin litium-paristoa, joka kestää normaalisti useita vuosia. Kun vaihtaminen on tarpeen, noudata seuraavaa ohjetta.

1. Aseta ohut työkalu uraan ja avaa kauko-ohjaimen keskiosan kansi avartamalla.

2. Vaihda paristo uuteen. Varmista paristoa vaihtaessasi, että pariston positiivinen "+" tunnus asettuu ylöspäin kuvan mukaisesti.
3. Asenna paristo poistoon nähden käänteisessä järjestyksessä.

Saadaksesi uusia kauko-ohjaimia, ota yhteys valtuutettuun KIA-jälleenmyyjään niiden ohjelmoimiseksi.

HUOMIO

- *Kauko-ohjaus tai smart key -järjestelmän lähetin on suunniteltu toimimaan häiriöttömästi vuosia. Siinä voi kuitenkin esiintyä toimintahäiriötä, jos se on altistettu kosteudelle tai staattiselle sähkölle. Jos olet epävarma pariston vaihtamisessa, ota yhteys valtuutettuun KIA-jälleenmyyjään.*
- *Väärän pariston käyttäminen voi aiheuttaa kauko-ohjaimessa tai smart key -avaimessa toimintahäiriötä. Varmista, että käytät oikeaa paristoa.*
- *Vältäaksesi vahingoittamista kauko-ohjainta tai smart key -avainta, älä pudota tai kastele sitä, äläkä altista lämmölle tai auringonvalolle.*

HUOMIO

Väärin hävitetty paristo voi olla ympäristöllisesti ja terveydellisesti haitallinen.

Hävitä paristo maan lain ja määräysten mukaisesti.

SMART KEY (MIKÄLI VARUSTEENA)



OTA040003

Smart key -avaimen avulla voit lukita ja avata ovet (myös takaluukun) ja jopa käynnistää moottorin ilman avaimen asettamista virtalukkoon.

Smart key -avaimessa olevien painikkeiden toiminnot ovat samat kuin normaalissa kauko-ohjaimessa. (Noudata tämän luvun kappaleessa ”Kauko-ohjain” esitettyjä ohjeita).

Smart key -avaimen toiminnot

Pitämällä smart key -avainta mukana pystyt lukitsemaan tai avaamaan ajoneuvon ovien (tai takaluukun) lukituksen. Voit myös käynnistää moottorin. Tutustu seuraaviin ohjeisiin saadaksesi lisätietoja.

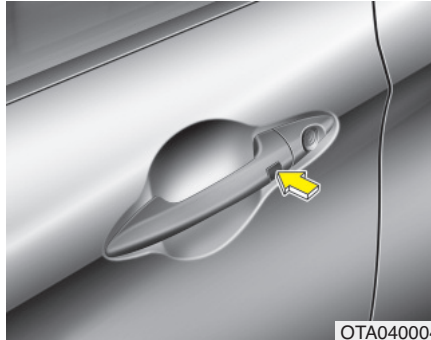

OTA040004

Lukitseminen

Painamalla etuoven ulkokahvan painiketta, kun ovet (myös takaluukku) ovat suljettuna ja lukitsematta, kaikki ovet (myös takaluukku) lukittuvat. Kun kaikki ovet (ja takaluukku sekä konepelti) lukitaan, varoitusvilkut vilkkuvat kerran osoittaakseen, että kaikki ovet (ja takaluukku) on lukittu.

Painike toimii ainoastaan, kun smart key on 0,7m - 1m etäisyydellä oven ulkokahvasta. Jos haluat varmistaa, onko ovi lukossa vai ei, tarkasta matkustamossa oleva oven lukituspainike tai vedä oven ulkokahvasta.

Vaikka painaisitkin oven ulkokahvan painiketta, ovet eivät lukitu ja äänimerkki kytkeytyy 3 sekunniksi, jos jokin seuraavista tapahtuu:

- Smart key on ajoneuvon sisällä.
- Moottorin START/STOP -painike on ACC- tai ON-asennossa.
- Mikä tahansa ovi, paitsi takaluukku, on auki.

Lukituksen avaaminen

Etuoven ulkokahvan painiketta painamalla ovien (myös takaluukku) ollessa suljettuna ja lukittuna ovien (ja takaluukun) lukitus avautuu. Varoitusvilkut vilkkuvat kahdesti ilmoittaakseen, että kaikkien ovien (myös takaluukun) lukitus on avattu.

Painike toimii ainoastaan, kun smart key on 0,7m - 1m etäisyydellä oven ulkokahvasta.

Kun smart key on 0,7m - 1m etäisyydellä etuoven ulkokahvasta, muut henkilöt voivat avata ovia.

Tämän painikkeen painamisen jälkeen ovet lukittuvat automaattisesti, ellei avaa jotain ovista 30 sekunnin sisällä.

Takaluukun lukituksen avaaminen

Jos olet alle 0,7-1 m etäisyydellä takaluukun ulkokahvasta ja mukanasi on smart key, takaluukun lukitus aukeaa, kun painat takaluukun kahvan kytkimestä.

Varoitusvilkut vilkkuvat kahdesti osoittaakseen, että takaluukun lukitus on avattu.

Lisäksi kun takaluukku suljetaan sen avaamisen jälkeen, se lukittuu automaattisesti.

* Painikkeen merkintä "HOLD" muistuttaa, että painiketta tulee painaa vähintään sekunnin ajan.

Käynnistäminen

Voit käynnistää moottorin asettamatta avainta virtalukkoon. Lisätietoja löydät luvun 5 kappaleesta "Moottorin käynnistäminen Smart key -avaimella".

Varotoimenpiteitä smart key -avaimen käytössä

*** HUOMAUTUS**

- Jos jostain syystä satut kadottamaan smart key -avaimesi, et pysty käynnistämään moottoria. Tarpeen vaatiessa hinaa ajoneuvoa ja ota yhteys valtuutettuun KIA-jälleenmyyjään.
 - Enintään 2 smart key -avainta voidaan rekisteröidä yhtä ajoneuvoa kohden. Jos kadotat smart key -avaimen, sinun tulee toimittaa ajoneuvo ja vara-avaimet välittömästi KIA-huoltoon suojaksesi ajoneuvon mahdollisilta varkausyrityksiltä.
 - Smart key ei saata toimia, jos jokin seuraavista tapahtuu:
 - Smart key on lähellä radiolähetintä, kuten radioasemaa tai lentokenttää, joka voi häiritä avaimen normaalia toimintaa.
 - Pidät smart key -avainta lähellä kaksoakanavaista radiojärjestelmää tai matkapuhelinta.
 - Muun ajoneuvon smart key -avainta käytetään sinun ajoneuvosi lähetyvillä.
- Jos smart key ei toimi oikein, avaa ja lukitse ovet mekaanisella avaimella. Jos sinulla on ongelmia smart key -avaimen käytössä, ota yhteys valtuutettuun KIA-jälleenmyyjään.



HUOMIO

Pidä smart key kaukana vedestä ja kaikenlaisista nesteistä. Jos kauko-ohjausjärjestelmä ei toimi vedelle tai nesteelle altistumisen johdosta, ajoneuvon valmistajan takuu ei kata vahinkoja.



HUOMIO

Pidä smart key kaukana elektromagneettisista esineistä tai kappaleista, jotka estävät elektromagneettisten aaltojen kulkeutumisen.

HÄLYTINJÄRJESTELMÄ (MIKÄLI VARUSTEENA)



Murtohälyttimellä varustetuihin ajoneuvoihin on kiinnitetty merkintä, jossa on seuraavat varoitukset:

1. WARNING
2. SECURITY SYSTEM

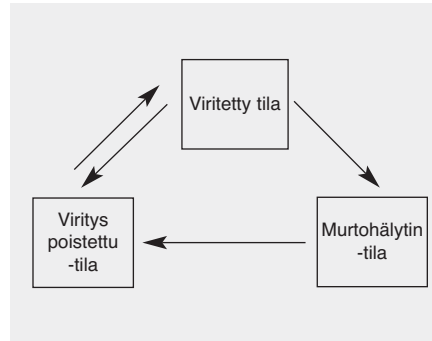

Tämä järjestelmä on suunniteltu antamaan suojaa luvattomalta pääsylvä autoon. Tämä järjestelmä toimii kolmessa eri tilassa: ensimmäinen on "viritetty" -tila, toinen on "murtohälytys" -tila ja kolmas on "viritys poistettu" -tila. Kytkeytyessään järjestelmä välittää hälytysäänen varoitusvilkkujen samalla vilkkuessa.

Viritetty tila

Smart key -avaimen käyttäminen

Pysäköi auto ja sammuta moottori. Viritä järjestelmä, kuten alla esitetään.

1. Sammuta moottori.
2. Varmista, että kaikki ovet (myös takaluukku) ja konepelti on suljettu.
3. Lukitse ovet painamalla oven ulkokahvan painiketta, kun smart key on mukana.

Yllä esitettyjen vaiheiden suorittamisen jälkeen varoitusvilkut vilkkuvat kerran osoittaakseen, että järjestelmä on viritetty.

Jos jokin ovi on jäänyt auki, ovet eivät lukitu ja äänimerkki kytkeytyy 3 sekunniksi. Sulje ovi ja yritä lukita ovet uudelleen.

Jos takaluukku tai konepelti on jäänyt auki, varoitusvilkut eivät välähdä eikä murtohälytin viritä. Jos takaluukku tai konepelti suljetaan tämän jälkeen, varoitusvilkut vilkkuvat kerran.

- Lukitse ovet painamalla smart key -avaimen lukituspainiketta. Yllä esitettyjen vaiheiden suorittamisen jälkeen varoitusvilkut vilkkuvat kerran osoittaakseen, että järjestelmä on virittynyt. Jos jokin ovi (tai takaluukku/konepelti) on jäänyt auki, varoitusvilkut eivät välähdä eikä murtohälytin virity. Jos kaikki ovet (takaluukku/konepelti) suljetaan tämän jälkeen, varoitusvilkut vilkkuvat kerran.

Kauko-ohjaimen käyttäminen

Pysäköi auto ja sammuta moottori. Viritä järjestelmä, kuten alla esitetään.

1. Sammuta moottori ja poista virta-avain virtalukosta.
2. Varmista, että kaikki ovet (myös takaluukku) ja konepelti on suljettu.
3. Lukitse ovet painamalla kauko-ohjaimen lukituspainiketta.

Yllä esitettyjen vaiheiden suorittamisen jälkeen varoitusvilkut vilkkuvat kerran osoittaakseen, että järjestelmä on virittynyt.

Jos jokin ovi (tai takaluukku/konepelti) on jäänyt auki, varoitusvilkut eivät välähdä eikä murtohälytin virity. Jos kaikki ovet (takaluukku/konepelti) suljetaan tämän jälkeen, varoitusvilkut vilkkuvat kerran.

- **Älä viritä järjestelmää ennen kuin kaikki matkustajat ovat poistuneet autosta. Jos järjestelmä viritetään matkustajien vielä ollessa matkustamossa, hälytin saattaa kytkeytyä, kun he poistuvat autosta. Jos jokin ovi (tai takaluukku) tai konepelti avataan 30 sekunnin sisällä järjestelmän virittymisen jälkeen, järjestelmän viritystilä poistuu tarpeettoman hälytyksen estämiseksi.**

Murtohälytin -tila

Hälytin kytkeytyy, jos jokin seuraavista tapahtuu järjestelmän ollessa viritettynä.

- Ovi avataan käyttämättä kauko-ohjainta (tai smart key -avainta).
- Takaluukku avataan käyttämättä kauko-ohjainta (tai smart key -avainta).
- Konepelti avataan.

Auton merkkiäänä kytkeytyy ja varoitusvilkut vilkkuvat jatkuvasti noin 30 sekunniksi. Kytkeäksesi järjestelmän pois päältä, avaa ovien lukitus kauko-ohjaimella (tai smart key -avaimella).

Viritys poistettu -tila

Järjestelmän viritystila poistuu seuraavasti:

Kauko-ohjain

- Ovilukituksen avauspainiketta painetaan.
- Moottori käynnistetään.
- Virtalukko on ON-asennossa yli 30 sekuntia.

Smart key

- Ovilukituksen avauspainiketta painetaan.
- Etuoven ulkokahvan painiketta painetaan smart key -avaimen ollessa lähettyvillä.
- Moottori käynnistetään.

Ovien lukituksen avaamisen jälkeen varoitusviikot vilkkuvat kahdesti osoittaakseen, että järjestelmän viritystila on poistettu käytöstä.

Jos ovea (tai takaluukkua) ei avata 30 sekunnin sisällä avauspainikkeen painamisen jälkeen, järjestelmä virittyy takaisin toimintaan.

*** HUOMAUTUS - Järjestelmä, jossa ei ole käynnistyksenestoa**

- Vältä yrittämästä käynnistää moottoria, kun hälytin on kytkettyyn. Auton käynnistysmoottori on poistettu käytöstä murtohälytintilassa. Jos järjestelmän viritystilaa ei ole poistettu kauko-ohjaimella, aseta avain virtalukkoon, käännä virta-avain ON-asentoon ja odota 30 sekuntia. Tämän jälkeen viritystila poistuu.
- Jos kadotat avaimesi, ota yhteys valtuutettuun KIA-jälleenmyyjään.

*** HUOMAUTUS - Järjestelmä, jossa on käynnistyksenesto**

- Jos järjestelmää ei ole viritetty kauko-ohjaimella, aseta avain virtalukkoon ja käynnistä moottori. Tämän jälkeen viritystila poistuu.
- Jos kadotat avaimesi, ota yhteys valtuutettuun KIA-jälleenmyyjään.

**HUOMIO**

Älä muuta, korjaa tai säädä murtohälytinjärjestelmää, sillä siitä saattaa aiheutua toimintahäiriöitä. Nämä toiminnot tulee jättää valtuutetun KIA-huollon tehtäviksi.

Auton valmistajan takuu ei kata toimintahäiriöistä seuraavia kustannuksia, jotka ovat aiheutuneet sopimattomista murtohälyttimen korjauksista, säädöistä tai muutoksista.

OVILUKOT

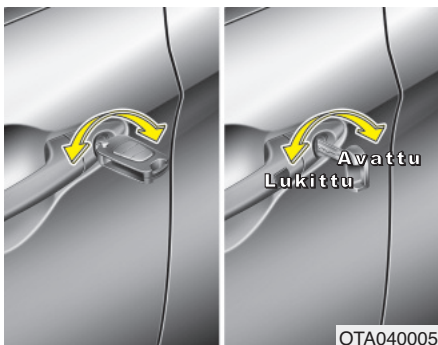

Ovilukkojen käyttäminen auton ulkopuolelta

Avain (mekaaninen)

- Käännä avainta ajoneuvon takapäätä kohti avataksesi lukituksen ja kohti keulaa lukitaksesi.
- Jos avaat/lukitset oven avaimella, kaikki ovilukot avautuvat/lukkiutuvat.
- Jos avaat/lukitset kuljettajan ovilukon avaimella, kaikki auton ovilukot avautuvat/lukkiutuvat automaattisesti (mikäli varusteena).
- Kun ovien lukitukset on avattu, ovet voidaan avata vetämällä ovenkahvasta.
- Sulkeaksesi oven, työnnä sitä kädellä. Varmista, että ovet sulkeutuvat kunnolla.

Kauko-ohjain/Smart key

- Ovilukot voidaan lukita tai avata kauko-ohjaimella (tai smart key -avaimella) (mikäli varusteena).
- Lukitse tai avaa ovilukot painamalla oven ulkokahvan painiketta, kun smart key on mukana.
- Kun ovien lukitukset on avattu, ovet voidaan avata vetämällä ovenkahvasta.
- Sulkeaksesi oven, työnnä sitä kädellä. Varmista, että ovet sulkeutuvat kunnolla.

* HUOMAUTUS

- Kylmissä ja kosteissa olosuhteissa ovimekanismit ja -lukot eivät välttämättä toimi kunnolla niiden jäätyminen johdosta.
- Jos oven lukitus avataan/lukitaan monta kertaa lyhyessä ajassa joko auton avaimella tai ovilukon kytkimellä, järjestelmän toiminta saattaa keskeytyä tilapäisesti piirilevyn ja järjestelmän osien suojaamiseksi.

VAROITUS

- Jos et sulje ovea huolellisesti, ovi saattaa aueta uudelleen.
- Varo, ettei kenenkään käsi tai muu ruumiinosa jää oven väliin sitä sulkiessasi.

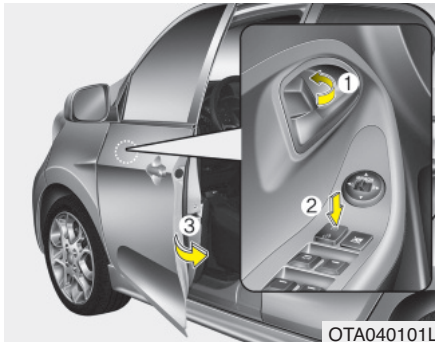

OTA040101L

- Lukitaksesi oven ilman avainta paina oven sisäpuolinen painike (1) tai keskuslukituksen kytkin (mikälivarusteena, 2) "Lukittu"-asentoon ja sulje ovi (3).
- Jos lukitset oven keskuslukituksen kytkimellä (2), kaikki ajoneuvon ovet lukitaan automaattisesti (mikäli varusteena).

* HUOMAUTUS

Jättäessäsi auton valvomattomaksi, muista aina poistaa virta-avain, kytkeä seisontajarru, sulkea kaikki ikkunat ja lukita kaikki ovet.

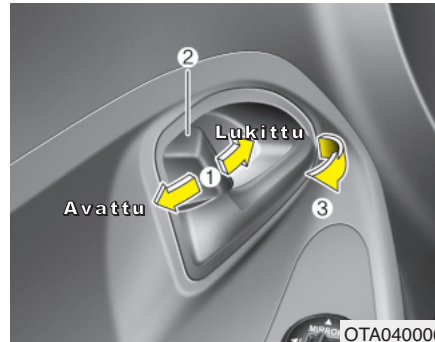

OTA040006

Ovilukkojen käyttäminen auton sisäpuolelta

Oven lukituspainikkeella

- Avataksesi oven lukituksen, paina oven lukituspainike (1) "Avattu" -asentoon. Painikkeessa oleva punainen oven lukitusmerkki (2) tulee näkyville.
- Lukitaksesi oven, paina oven lukituspainike (1) "Lukittu" -asentoon. Jos ovi on lukittu oikein, oven lukituspainikkeessa oleva punainen merkki (2) ei näy.
- Vedä ovenkahvasta (3) avataksesi oven.

- Jos etuoven sisäpuolista kahvaa vedetään, kun oven lukituspainike on lukitusasennossa, lukitus vapautuu ja ovi aukeaa (mikäli varusteena).
- Etuvia ei voida lukita, jos virta-avain on virtalukossa ja mikä tahansa ovi on avoinna (mikäli varusteena).
- Ovia ei voida lukita, jos smart key on ajoneuvossa ja jokin ovista avoinna.

VAROITUS - Ovilukon toimintahäiriö

Jos keskuslukituksen toiminta pettää ollessasi ajoneuvon sisällä, kokeile yhtä tai useampaa seuraavista tekniikoista poistuaksesi:

- Paina ovilukon avaustoimintoa toistuvasti (sekä elektronista että käsin toimivaa) samalla, kun vedät oven kahvasta.
- Kokeile muita ovilukkoja ja niiden kahvoja edessä ja takana.
- Laske etuikkuna ja avaa ovilukko ulkopuolelta käyttämällä avainta.



Keskuslukituksen katkaisimella (mikäli varusteena)

Käytä painamalla keskuslukituksen katkaisinta.

- Kun katkaisimen etuosaa (1) painetaan, kaikki ajoneuvon ovet lukkiutuvat.
- Kun katkaisimen takaosaa (2) painetaan, kaikki ajoneuvon ovilukot avautuvat.
- Jos avain on virtalukossa ja etuovi avoinna, ovet eivät lukkiudu, vaikka keskuslukituksen katkaisijan etuosaa (1) painetaan.
- Jos smart key on ajoneuvossa ja jokin ovista avoinna, ovet eivät lukkiudu, vaikka keskuslukituksen katkaisijan etuosaa (1) painetaan.

VAROITUS - Ovet

- Ovien tulisi olla aina hyvin suljettuina ja lukittuna, kun auto liikkuu, jotta välttyttäisiin ovien tahattomilta aukeamisilta. Lukitut ovet pitävät myös mahdolliset tunkeilijat ulkopuolella, kun auto hidastaa tai on pysähtynyt.
- Ole varovainen ovea avatessasi ja varo oven avauslinjalla lähestyviä ajoneuvoja, moottoripyöriä, polkupyöriä tai jalankulkijoita. Oven avaaminen jonkin lähestyessä saattaa aiheuttaa vahinkoa ja loukkaantumisia.

VAROITUS - Lukitsemattomat ajoneuvot

Auton jättäminen lukitsematta tarjoaa pääsyn varkaille tai rikollisille, jotka piiloutuvat autoosi sinun ollessa poissa, aiheuttaen vahinkoa sinulle tai muille. Jättäessäsi auton valvomattomaksi, muista aina poistaa virta-avain, kytkeä seisontajarru, sulkea kaikki ikkunat ja lukita kaikki ovet.

VAROITUS - Lapset ilman valvontaa

Suljetusta ajoneuvosta voi tulla erittäin kuuma, jolloin matkustamoon mahdollisesti loukkuun jääneiden lapsien tai eläimien terveys tai jopa henki vaarannetaan. Sen lisäksi lapset saattavat käyttää auton laitteita, joista voi aiheutua loukkaantumisia, tai heihin voi kohdistua muuta vahinkoa, esim. autoon tunkeutujasta. Älä koskaan jätä lapsia tai eläimiä autoon ilman valvontaa.

Törmäyksen tunnistava ovien avausjärjestelmä (mikäli varusteena)

Kaikkien ovien lukitukset avataan automaattisesti, jos törmäys aiheuttaa turvavyöjen laukeamisen.

Nopeuden tunnistava ovien lukitusjärjestelmä (mikäli varusteena)

Kaikki ovet lukitaan automaattisesti, kun ajoneuvon nopeus ylittää 15 km/h.

Kaikkien ovien lukitus avataan automaattisesti, kun moottori sammutetaan ja virta-avain poistetaan (mikäli varusteena).

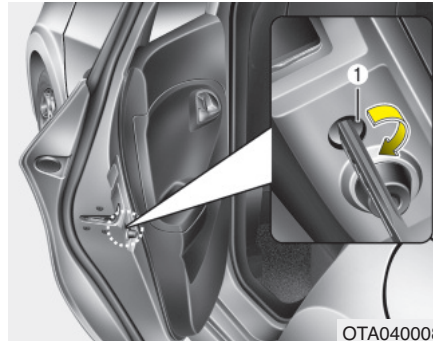

OTA040008

Takaovien lapsilukko

Auto on varustettu lapsilukolla, jotta matkustamossa olevat lapset eivät pystyisi vahingossa avaamaan takaovia. Takaovien lapsilukkoja tulisi käyttää aina, kun autossa on lapsia.

1. Avaa takaovi.
2. Aseta avain (tai ruuvimeisseli) aukkoon (1) ja käännä se lukitus (🔒) -asentoon. Kun lapsilukko on lukitusasennossa, takaovi ei aukea yritettäessä vetää oven sisäkahvasta.

3. Sulje takaovi.

Avataksesi takaoven, vedä ulkopuolen ovenkahvasta.

Vaikka ovien lukitukset olisivat auki, takaovi ei aukea vetämällä sisäpuolisesta ovenkahvasta ennen kuin takaoven lapsilukko jälleen avataan.

VAROITUS - Takaovien lukot

Jos lapsi pystyy avaamaan takaoven auton liikkuessa, hän saattaa pudota, jolloin seuraukset voivat olla kohtalokkaita. Estääksesi lapsien avaamista takaovia matkustamosta, takaovien lapsilukkoja tulisi käyttää aina, kun lasta kuljetetaan autossa.

TAKALUUKKU

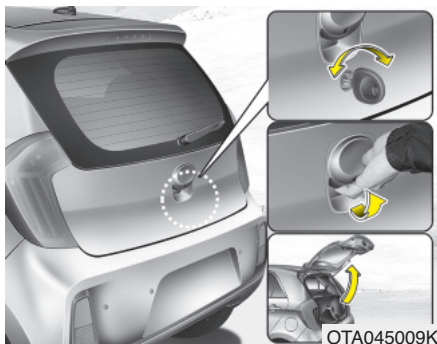

Takaluukun avaaminen

■ Tyyppi A

- Takaluukun lukitus kytketään tai avataan kääntämällä avain "Lukittu" tai "Avattu" -asentoon.
- Jos lukitus avataan, takaluukku voidaan aukaista painamalla kahvasta ja nostamalla luukku ylös.

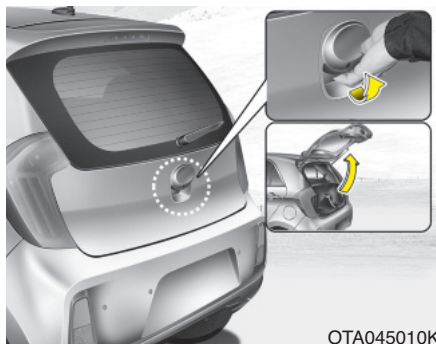

■ Tyyppi B

- Takaluukku lukitaan tai sen lukitus avataan, kun kaikki ovet lukitaan tai avataan avaimella, kauko-ohjaimella (tai smart key -avaimella) tai keskuslukituksen kytkimellä.
- Jos lukitus avataan, takaluukku voidaan aukaista painamalla kahvasta ja nostamalla se ylös.
- Jos takaluukun lukituksen avauspainiketta painetaan smart key -avaimella yli sekunnin ajan ovien ollessa lukossa, takaluukun lukitus aukeaa. Kun takaluukku suljetaan sen avaamisen jälkeen, se lukittuu automaattisesti.

* Avaimelle ei ole avainreikää.

* HUOMAUTUS

Kylmissä ja kosteissa olosuhteissa ovimekanismit ja -lukot eivät välttämättä toimi kunnolla niiden jäätymisen johdosta.

⚠ VAROITUS

Takaluukku aukeaa ylöspäin. Varmista, että ajoneuvon takaosan lähetyillä ei ole muita esteitä tai ihmisiä, kun aiot avata takaluukun.

⚠ HUOMIO

Muista huolehtia siitä, että suljet takaluukun ennen ajoon lähtöä. Takaluukun nostovaimentimet ja kiinnitysmekanismit saattavat vaurioitua, jos takaluukku ei suljeta ennen ajoon lähtöä.



OTA040011

Takaluukun sulkeminen

Sulkeaksesi takaluukun, laske se alasentoon ja paina tiukasti kiinni. Varmista, että takaluukku on kunnolla kiinnittynyt.

VAROITUS

Huolehdi, että kätesi, jalkasi ja muut ruumiinosasi ovat turvallisesti pois takaluukun tieltä sitä sulkiessasi.

HUOMIO

Varmista, ettei mitään ole takaluukun liikeradalla tai lukitusmekanismin lähetyvillä sulkiessasi takaluukku. Takaluukku saattaa vahingoittua.

VAROITUS - Pakokaasupäästöt

Jos ajat takaluukku auki, vaaralliset pakokaasut kulkeutuvat matkustamoon, jolloin sisällä olevat henkilöt altistuvat hengenvaaraan.

Jos sinun on ajettava takaluukku auki, pidä tuuletussulakkeet ja kaikki ikkunat avoinna siten, että ulkoa pääsee lisäilmaa matkustamoon.

VAROITUS - Tavaratila

Matkustajia ei saa kuljettaa tavaratilassa, koska siellä ei ole turvavöitä tai muita turvajärjestelmiä. Välttyäksesi loukkaantumisilta onnettomuus- tai äkkijarrutustilanteissa, matkustajien tulee aina olla oikein kiinnitettyinä oikeilla paikoillaan.

IKKUNAT

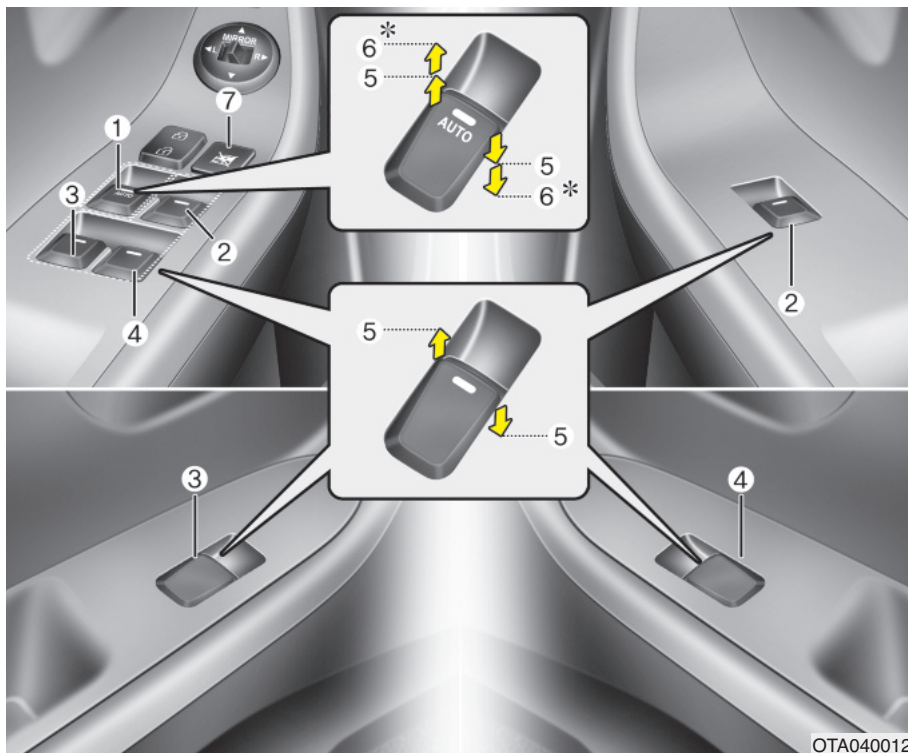

- (1) Kuljettajan oven sähköikkunan kytkin
 - (2) Etumatkustajan oven sähköikkunan kytkin
 - (3) Takaoven (vasemman) sähköikkunan kytkin*
 - (4) Takaoven (oikean) sähköikkunan kytkin*
 - (5) Ikkunoiden avaaminen ja sulkeminen
 - (6) Sähköikkunan automaattinen sulkua/avaustoiminto* (kuljettajan ikkuna)
 - (7) Sähköikkunoiden lukituskytkin*
- * : mikäli varusteena

* HUOMAUTUS

Kylmissä ja kosteissa olosuhteissa sähköikkunat eivät välttämättä toimi kunnolla niiden jäätyksen johdosta.

Sähköikkunat (mikäli varusteena)

Virtalukon on oltava ON-asennossa, jotta sähköikkunoita voitaisiin käyttää.

Jokaisessa ovessa on sähköikkunan kytkin, jolla voidaan ohjata oven ikkunaa. Kuljettajan käytössä on sähköikkunoiden lukituskytkin, jolla voidaan estää matkustajien ikkunoiden käyttäminen. Sähköikkunoita voidaan käyttää noin 30 sekuntia sen jälkeen, kun virta-avain poistetaan tai käännetään ACC- tai LOCK-asentoon. Jos kuitenkin etuovi avataan, sähköikkunoita ei voida käyttää säädettyä 30 sekuntia virta-avaimen (mikäli varusteena) poistamisen jälkeen.

* HUOMAUTUS

Takaikkunat tai kattoluukku (mikäli varusteena) auki (tai osittain auki) ajamisesta voi aiheutua ajokeskittymistä häiritsevää melua. Tämä melu on normaali käytännön ilmiö, jota voidaan ehkäistä tai poistaa kokonaan seuraavien toimin. Jos melua ilmenee toinen tai molemmat takaikkunat alhaalla, avaa kumpaakin etuikkunaa muutama senttimetri. Jos havaitset melua kattoluukun ollessa auki, laita kattoluukku hieman kiinni.

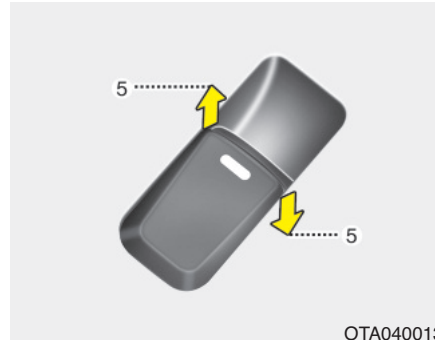

OTA040013

Ikkunoiden avaaminen ja sulkeminen

Kuljettajan ovessa on sähköikkunoiden pääkytkin, jolla voidaan hallita auton kaikkia ikkunoita.

Avataksesi tai sulkeaksesi ikkunan, paina alas tai nosta ylös vastaavan kytkimen etuosaa ensimmäiseen porrastettuun asentoon (5).



OTA040014

Ikkunan automaattinen avaus (mikäli varusteena) (kuljettajan ikkuna)

Painamalla sähköikkunan kytkin hetkeksi toiseen porrastettuun asentoon (6) kuljettajan ikkuna avautuu kokonaan, vaikka kytkin vapautettaisiin. Pysäyttääksesi ikkunan haluttuun asentoon vielä ikkunan liikuessa, siirrä kytkintä hetkeksi ikkunan liikkeeseen nähden vastakkaiseen suuntaan.



Ikkunan automaattinen avaus/sulku (mikáli varusteena) (kuljettajan ikkuna)

Painamalla tai vetämällä sähköikkunan kytkin hetkellisesti toiseen porrastettuun asentoon (6) ikkuna avautuu tai sulkeutuu kokonaan, vaikka kytkin vapautettaisiin. Pysäyttääksesi ikkunan haluttuun asentoon ikkunan vielä liikkeessä, siirrä kytkintä hetkellisesti ikkunan liikkeeseen nähden vastakkaiseen suuntaan.

Jos sähköikkunaa ei käytetä oikein, automaattinen sähköikkunajärjestelmä on alustettava seuraavasti:

1. Kytke virtalukko ON-asentoon.
2. Sulje ikkuna ja jatka kuljettajan sähköikkunakytkimen painamista vähintään sekunnin ajan ikkunan sulkeutumisen jälkeen.

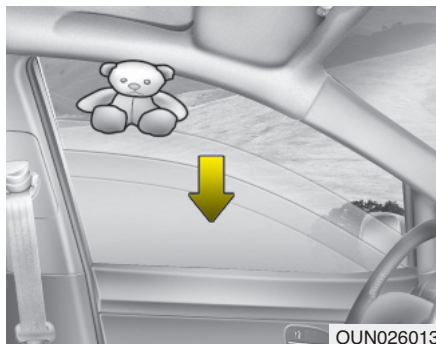

Automaattinen suunnanvaihto

Jos esine tai ruumiinosa estää ikkunan nousuliikkeen, ikkuna tunnistaa vastustavan liikevoiman ja pysäyttää nousuliikkeen. Tämän jälkeen ikkuna laskeutuu noin 30 cm, jotta este voidaan poistaa.

Jos ikkuna tunnistaa vastustavaa voimaa, kun sähköikkunakytkintä vedetään jatkuvasti ylös, ikkunan nostoliike keskeytyy ja se laskeutuu sitten noin 2,5 cm. Lisäksi jos sähköikkunakytkintä pidetään jatkuvasti pohjassa vielä 5 sekunnin sisällä ikkunan laskeutumisen jälkeen, automaattinen ikkunan suunnanvaihtotoiminto poistuu käytöstä.

* HUOMAUTUS

Kuljettajan ikkunan automaattinen suunnanvaihtotoiminto on aktiivinen ainoastaan, kun automaattista nostotoimintoa käytetään (kytkin vedetty kokonaan ylös). Automaattinen suunnanvaihtotoiminto ei ole käytössä, jos ikkunaa nostetaan sähköikkunakytkimen puoliväliasennossa.

VAROITUS

Tarkasta aina ennen ikkunan nostamista, ettei väliin jää esteitä. Näin voit välttää loukkaantumiset ja ajoneuvovahingot. Jos ikkunan ja yläpilarin väliin jää esine, jonka paksaus on alle 4 mm, automaattinen avaustoiminto ei havaitse tätä eikä pysähdy tai palaudu taaksepäin.



Sähköikkunoiden lukituspainike (mikäli varusteena)

- Kuljettaja voi poistaa matkustajien sähköikkunoiden kytkimet käytöstä painamalla kuljettajan ovesa sijaitsevan sähköikkunoiden lukituspainikkeen LOCK-asentoon (painettu pohjaan).
- Kun sähköikkunoiden lukituspainike on LOCK-asennossa (painettu pohjaan), kuljettajan pääkytkimillä ei voida hallita takamatkustajien sähköikkunoita (tyyppi A).
- Kun sähköikkunoiden lukituspainike on LOCK-asennossa (painettu pohjaan), kuljettajan pääkytkimillä ei voida hallita etu- ja matkustajien sähköikkunoita (tyyppi B).

HUOMIO

- Estääksesi mahdolliset sähköikkunajärjestelmän vahingot, *älä avaa tai sulje enempää kuin yhtä ikkunaa kerrallaan. Tämä takaa myös sulakkeen pitkän käyttöiän.*
- Älä koskaan käytä kuljettajan oven pääkytkintä ja yksittäisen oven ikkunan avauspainiketta samanaikaisesti eri suuntiin. Jos näin toimitaan, ikkuna pysähtyy eikä sitä voida avata tai sulkea.

VAROITUS - Ikkunat

- ÄLÄ KOSKAAN jätä virta-avainta autoon.
- ÄLÄ KOSKAAN jätä lasta autoon ilman valvontaa. Pienikin lapsi voi aiheuttaa ajoneuvon tahattoman liikkumisen, itsensä kiilautumisen ikkunan väliin tai muuntyyppisen itsensä tai muun henkilön loukkaantumisen.
- Varmista aina kahdesti, ettei käsiä, päitä tai muita esteitä ole tiellä ennen ikkunan sulkemista.
- Älä anna lasten leikkiä sähköikkunoilla. Pidä kuljettajan oven sähköikkunoiden lukituspainike LOCK-asennossa (painettuna). Vakavia loukkaantumisia voi seurata lapsen tarkoituksettomasta ikkunan käytöstä.
- Älä työnnä naamaa tai käsivartta ulos ikkuna-aukosta ajon aikana.

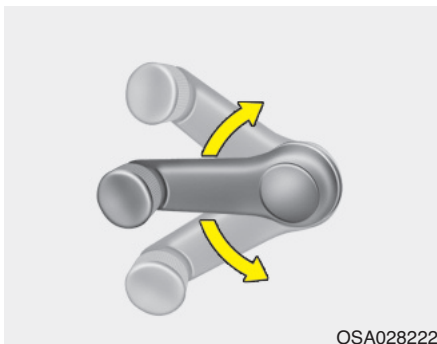

Ikkunan käsiveivit (mikäli varusteena)

Nostaaksesi tai laskeaksesi ikkunaa, kierä ikkunan käsiveiviä myötä- tai vastapäivään.

VAROITUS

Kun avaat tai suljet ikkunoita, varmista, että matkustajien kädet, päät ja vartalot ovat turvallisesti poissa tieltä.

KONEPELTI

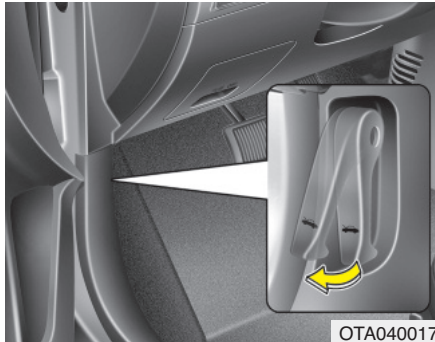

Konepellin avaaminen

1. Vedä avausvivusta avataksesi konepellin kiinnityksen. Konepellin tulisi avautua hieman ylös.

VAROITUS

Konepelti voidaan avata, kun ajoneuvo on pysäköity tasaiselle pinnalle, moottori on sammutettu, vaihevipu on P-asennossa (automaattivaihteisto) tai 1-/peruutusvaihteella (käsivaihteisto) ja seisontajarru on kytketty.

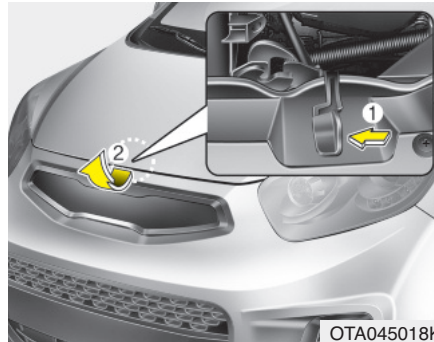

2. Siirry ajoneuvon eteen, nosta konepeltiä hieman, vedä konepellin keskiosan sisäpuolen tuulisalvasta (1) ja nosta konepelti (2).

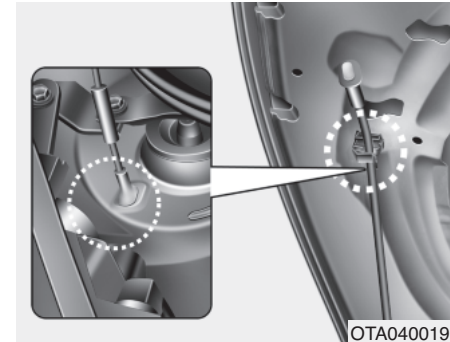

3. Vedä tukitanko irti konepellistä.
4. Pidä konepelti auki tukitangon varassa.

VAROITUS - Kuumat osat
Tartu tukitankoon kohdasta, jossa on kumisuojus. Kumi auttaa estämään kuumasta metallista seuraavat palovammat, kun moottori on kuuma.

Konepellin sulkeminen

1. Ennen konepellin sulkemista tarkasta seuraavat asiat:
 - Kaikkien moottoritalan täyttökorkkien on oltava oikein kiinnitetty.
 - Hansikkaat, rievut ja kaikki muut syttyvät materiaalit on poistettava moottoritalasta.
2. Palauta tukitanko sen kiinnikkeeseen estääksesi sen liikkumisen.
3. Laske konepelti noin 30 cm:n päähän ala-asennosta ja anna sen pudota loppumatka. Varmista, että se lukkiutuu paikoilleen.

VAROITUS

- Ennen konepellin sulkemista varmista, että kaikki esteet on poistettu konepellin tieltä. Jos konepelti suljetaan, kun konepelliaukon tiellä on esteitä, seurauksena voi olla omaisuusvahinkoja tai vakavia loukkaantumisia.
- Älä jätä hanskoja, riepua tai muita syttyviä tavaroita moottoritalaan. Näin toimimalla saattaa syttyä tulipalo.

VAROITUS

- Tarkasta aina kahdesti, että konepelti on hyvin kiinnittynyt ennen ajoon lähtöä. Jos se ei ole kiinnittynyt, konepelti voi aueta ajon aikana, josta voi seurata näkyvyyden täydellinen menetys ja sitä kautta onnettomuus.
- Tukitangon on oltava kiinnitetty sille tarkoitettuun konepellin aukkoon aina, kun moottoritalaa tarkastetaan. Tämä estää konepellin putoamisen ja siitä aiheutuvat vahingot.
- Älä liiku autolla, kun konepelti on nostettu. Näkyvyys on estetty ja konepelti voi pudota tai vahingoittua.

POLTTOAINEEN TÄYTTÖKANSI

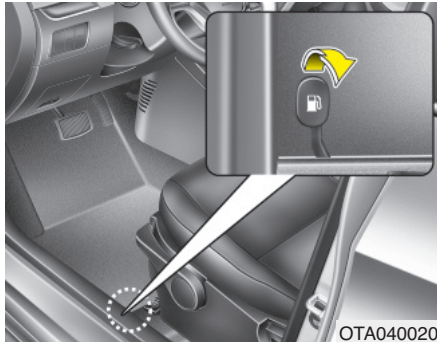

Polttoaineen täyttökannen avaaminen

Polttoaineen täyttökansi on avattava matkustamosta vetämällä kuljettajan jalkatilassa istuimen vieressä sijaitsevaa avausvipua.

* HUOMAUTUS

Jos polttoaineen täyttökansi ei aukea sen ympärille muodostuneen jään johdosta, napauta tai paina varovaisesti kantta rikkoaksesi jään ja avataksesi kannen. Älä käytä voimaa kannen avaamiseen. Tarvittaessa voit suihkuttaa tarkoituksenmukaista, hyväksyttyä jäänpoistoainetta (älä käytä jäähdyttimen pakkasnestettä) tai siirtää ajoneuvon lämpimään paikkaan jään sulattamiseksi.

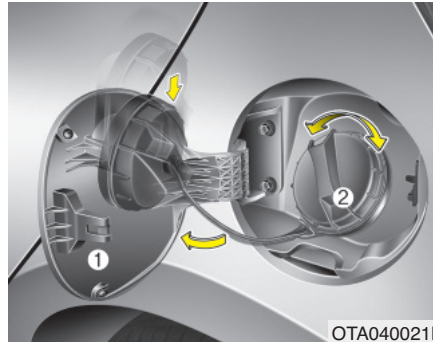

1. Sammuta moottori.
2. Vedä polttoaineen täyttökannen avausvipua ylös avataksesi kannen.
3. Vedä täyttökansi (1) kokonaan auki.
4. Irrottaaksesi korkin (2), käännä sitä vastapäivään.
5. Tankkaa tarpeen mukaan.

* Jos kyseessä on LPG-moottorilla varustettu malli, tutustu kappaleeseen "LPG-järjestelmä" luvussa 5.

Polttoaineen täyttökannen sulkeminen

1. Kiinnittääksesi korkin, käännä sitä myötäpäivään, kunnes kuuluu lukitusääni. Tämä ilmaisee, että korkki on kiinnittynyt kunnolla.
2. Sulje polttoaineen täyttökansi, paina sitä kevyesti ja varmista, että se on oikein sulkeutunut.

VAROITUS - Tankkaaminen

- Jos polttoainetta suihkuaa paineella ulos, se voi osua vaatteisiisi tai ihoosi altistaen sinut helpommin tulipalolle ja palovammoille. Poista polttoainekorkki aina varovaisesti ja hitaasti. Jos korkista vuotaa polttoainetta tai kuulet siihenää, odota tämän loppumista ennen kuin avaat korkin kokonaan.
- Älä täytä tankatessa enempää sen jälkeen, kun suutin automaattisesti katkaisee polttoaineen virran.
- Varmista aina polttoainekorkin hyvä kiinnittyminen, jotta polttoainetta ei vuotaisi mahdollisessa onnettomuudessa.

VAROITUS - Tankkaamisen vaarat

Autoteollisuuden polttoaineet ovat helposti syttyviä tuotteita. Kun tankkaat, pyydämme noudattamaan seuraavia ohjeita huolellisesti. Jos et noudata näitä suosituksia, seurauksena saattaa olla vakavia henkilövahinkoja, palovammoja tai hengenvaarallinen räjähdys.

- Lue ja noudata kaikkia huoltoasemalla esiintyviä varoituksia.
- Ennen tankkaamista ota selvää polttoaineen hätäkatkaisimen sijainnista, mikäli sellainen huoltoasemalla on.
- Ennen kuin tartut polttoainepistooliin, sinun on estettävä mahdollisten staattisten sähköpurkausten syntyminen koskemalla johonkin auton metallipintaan. Lisäksi sinun on oltava turvallisella etäisyydellä polttoaineen täyttöaukosta, suuttimesta tai muusta polttoainelähteestä.

(Jatkuu)

(Jatkuu)

- Älä mene takaisin autoon, kun olet jo aloittanut tankkauksen, sillä sinusta voi aiheutua staattinen sähköpurkaus. Kangas (polyesteri, satiini, naiton yms.) tai muu materiaali, joka pystyy tuottamaan sähköpurkauksen, voi aiheuttaa koskettaessaan, hangatessaan tai liukuessaan sellaisen. Staattinen sähköpurkaus voi sytyttää polttoainehöyryn räjähdysmäisesti. Jos sinun on pakko mennä matkustamoon, sinun tulee estää jälleen mahdollinen sähköpurkauksen syntyminen koskemalla auton metalliosaa, joka on kaukana polttoaineen täyttöaukosta, suuttimesta tai muusta polttoainelähteestä.
- Kun käytät hyväksytyä, kannettavaa polttoaineen varasäiliötä, aseta se ennen tankkaamista maahan. Säiliön aiheuttama staattinen sähköpurkaus voi sytyttää polttoainehöyryt räjähdysmäisesti. Kun tankkaaminen on aloitettu, kosketus autoon tulee säilyttää, kunnes tankkaaminen on lopetettu.

(Jatkuu)

(Jatkuu)

Käytä ainoastaan hyväksytyä, kuljetettavaa, muovista polttoaineen varasäiliötä, joka on suunniteltu bensiinin kuljettamiseen ja varastointiin.

- Älä käytä matkapuhelinta tankatessasi. Sähkövirta ja/tai matkapuhelimen elektroninen häiriö voi sytyttää polttoainehöyryt aiheuttaen tulipalon.
- Sammuta moottori aina tankkauksen ajaksi. Moottoriin liittyvien sähkökomponenttien kipinät voivat sytyttää polttoainehöyryt aiheuttaen tulipalon. Kun tankkaaminen on suoritettu, tarkasta, että polttoainekorkki ja täyttöaukko ovat kunnolla kiinni ennen moottorin käynnistämistä.
- ÄLÄ käytä tulitikkuja tai sytytintä ÄLÄKÄ TUPAKOI tai jätä palavaa savuketta autoon ollessasi huoltoasemalla tai etenkin tankkauksen aikana. Autoteollisuuden polttoaineet ovat helposti syttyviä ja voivat syttyä tuleen kipinästä.

(Jatkuu)

(Jatkuu)

- Jos tulipalo syttyy tankkauksen aikana, poistu välittömästi auton läheisyydestä ja ota yhteys huoltoaseman hoitajaan ja soita sitten paikalliseen hätänumeroon. Noudata kaikkia heidän tarjoamia turvaohjeita.

 **HUOMIO**

- *Huolehdi, että tankkaat autosi luvun 1 kappaleen “Polttoainevaatimukset” mukaisesti.*
- *Jos polttoainekorkki vaatii vaihtoa, käytä ainoastaan KIA-varaosakorkkia tai muuta vastaavaa autollesi hyväksyttyä korkkia. Väärä polttoainekorkki voi aiheuttaa vakavia toimintahäiriöitä polttoaine- tai päästöjen hallintajärjestelmään.*
- *Älä läikytä polttoainetta auton ulkopinnoille. Maalatulle pinnalle läikkynyt polttoaine saattaa vahingoittaa maalia riippumatta polttoainelaadusta.*
- *Tankkaamisen jälkeen varmista polttoainekorkin hyvä kiinnittyminen, jotta polttoainetta ei vuotaisi mahdollisessa onnettomuudessa.*

KATTOLUUKKU (MIKÄLI VARUSTEENA)



Jos autosi on varustettu kattoluukulla, voit liu'uttaa tai kallistaa sitä kattoluukun ohjausvivulla, joka sijaitsee yläpuolisessa ohjauspaneelissa.

Kattoluukku voidaan avata, sulkea tai kallistaa ainoastaan, kun virtalukko on ON-asennossa.

* HUOMAUTUS

- Kylmissä ja kosteissa olosuhteissa kattoluukku ei välttämättä toimi kunnolla sen jäätyminen johdosta.
- Rannkasateen tai autopesun jälkeen muista pyyhkiä ylimääräinen vesi kattoluukun päältä ennen sen käyttämistä.

⚠ HUOMIO

- *Älä jatka kattoluukun ohjausvivun käyttämistä, kun kattoluukku on kokonaan auennut, sulkeutunut tai kallistunut. Moottori tai järjestelmän osat saattavat vahingoittua.*
- *Varmista, että kattoluukku on kokonaan kiinni poistuessasi ajoneuvosta.*
Jos kattoluukku on jätetty auki, sade tai lumi saattaa päästä sisään kattoluukusta kastellen verhoilun ja ajoneuvo altistuu varkauksille.

* HUOMAUTUS

Kattoluukku ei voi liu'uttaa, kun se on kallistetussa asennossa, eikä sitä vastavasti voi kallistaa sen ollessa avatussa tai liu'utetussa asennossa.

⚠ VAROITUS

- Älä koskaan säädä kattoluukkuja tai aurinkovarjoja ajon aikana. Tämä voi johtaa hallinnan menettämiseen ja sitä kautta hengenvaarallisiin vammoihin tai ainevahinkoihin.
- Älä anna lasten käyttää kattoluukkuja.

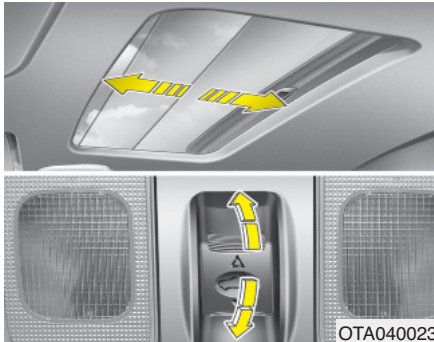

OTA040023

Kattoluukun liu'uttaminen

Vedä kattoluukun ohjausvipua taaksepäin avataksesi kattoluukun.

Paina kattoluukun ohjausvipua eteenpäin sulkeaksesi kattoluukun.

Kattoluukun avaaminen automaattisesti:

Vedä kattoluukun ohjausvipua taaksepäin toiseen porrastettuun asentoon ja sitten vapauta. Kattoluukku liukuu kokonaan auki.

Keskeyttääksesi kattoluukun liikkeen, paina tai vedä sen ohjausvipua hetkellisesti.

Kattoluukun sulkeminen automaattisesti:

Paina kattoluukun ohjausvipua eteenpäin toiseen porrastettuun asentoon ja sitten vapauta. Kattoluukku sulkeutuu kokonaan automaattisesti.

Keskeyttääksesi kattoluukun liikkeen, paina tai vedä sen ohjausvipua hetkellisesti.

* HUOMAUTUS

Kattoluukku auki (tai osittain auki) ajamisesta voi aiheutua ajokeskittymistä häiritsevää melua. Tämä melu on normaali käytännön ilmiö, jota voidaan ehkäistä tai poistaa kokonaan seuraavien toimien avulla. Jos havaitset melua kattoluukun ollessa auki, laita kattoluukku hieman kiinni.



ORBC040096

Automaattinen suunnanvaihto

Jos esine tai ruumiinosaa havaitaan tiellä kattoluukun automaattisen sulkuliikkeen aikana, luukun liikesuunta vaihtuu ja se pysähtyy.

Automaattinen suunnanvaihtotoiminto ei toimi, jos liukuvan lasin ja kattoluukun kehysten väliin jää pienikokoinen este. Sinun tulee aina tarkastaa ennen kattoluukun sulkemista, että kaikki matkustajat ja esineet ovat poissa luukun tieltä.

VAROITUS

- Älä missään tapauksessa jätä mitään ruumiinosaa tarkoituksella ikkunan väliin kokeillaksesi automaattista suunnanvaihtotoimintoa.
- Automaattinen suunnanvaihtotoiminto ei välttämättä toimi, jos jokin jää väliin juuri ennen täydellistä sulkeutumista.



Kattoluukun kallistaminen

Paina kattoluukun ohjausvipua ylöspäin avataksesi kattoluukun.

Sulkeaksesi kattoluukun paina kattoluukun vipua eteenpäin, kunnes kattoluukku siirtyy haluttuun asentoon.

VAROITUS - Kattoluukku

- Varo, ettei kenenkään pää, käsi tai ruumiinosa jää sulkeutuvan kattoluukun väliin.
- Älä työnnä kasvoja, kaulaa tai mitään ruumiinosaa ulos kattoikkunasta ajon aikana.
- Varmista, että kätesi ja pääsi ovat turvallisesti poissa sulkeutuvan kattoluukun tieltä.

HUOMIO

- Poista säännöllisesti lika, jota saattaa kerääntyä liukukiskoihin.
 - Jos yrität avata kattoluukkuja pakkasella tai kun kattoluukun päällä on lunta tai jäätä, lasi tai moottori voi vaurioitua.
 - Jos kattoluukkuä käytetään pitkän tauon jälkeen, kattoluukun ja kattopaneelin väliin jäänyt pöly saattaa aiheuttaa melua.
- Avaa kattoluukku säännöllisesti ja puhdista kerääntynyt pöly puhtaalla liinalla.*
- Kattoluukku on suunniteltu liukumaan yhdessä aurinkoverhon kanssa. Älä jätä aurinkoverhoa kiinni, kun kattoluukkuä avataan.



Aurinkoverho

Aurinkoverho aukeaa automaattisesti lasipaneelin kanssa, kun lasipaneelia liu'utetaan. Haluttaessa se on suljettava käsitöimisesti.

Kattoluukun toiminnan alustaminen

Aina kun auton akku on ollut tyhjentyneenä tai irrotettuna tai kyseinen sulake on palanut, sinun on alustettava kattoluukkujärjestelmä seuraavasti:

1. Käännä virtalukko ON-asentoon ja sulje kattoluukku kokonaan.
2. Vapauta ohjauspainike.
3. Paina kattoluukun ohjausvipua eteenpäin sulkusuuntaan (noin 10 sekuntia), kunnes kattoluukku on palautunut alkuperäiseen kallistusasentoonsa sen jälkeen, kun se on noussut hieman ylemmäksi kuin sen suurin kallistusasento. Vapauta sitten vipu.
4. Paina ohjausvipua eteenpäin sulkusuuntaan, kunnes kattoluukku käytäytyy seuraavasti:

KALLISTUU ALAS → LIUKUU AUKI → LIUKUU KIINNI

Vapauta sitten ohjauspainike.

Kun tämä on suoritettu, kattoluukkujärjestelmän toiminta on alustettu.

* Lisätietojen saamiseksi ota yhteys valtuutettuun KIA-jälleenmyyjään.



HUOMIO

Jos kattoluukun toimintaa ei alusteta ajoneuvon akun uudelleenliittämisen tai sulakkeen vaihdon jälkeen, kattoluukku ei ehkä toimi oikein.

OHJAUSPYÖRÄ

Sähköinen ohjaustehostin (mikäli varusteena)

Ohjaustehostin käyttää moottoria helpottaakseen sinua auton ohjaamisessa. Jos moottori ei ole käynnissä tai ohjaustehostin ei ole käytettävissä, autoa voidaan yhä ohjata, mutta se vaatii enemmän voimaa.

Moottoria käyttävää ohjaustehostinta ohjaa ohjaustehostimen ohjausyksikkö, joka tunnistaa ohjauspyörän vääntömomentin, sen asennon ja auton nopeuden, joiden mukaan tehostusta hallitaan.

Ohjaukseen tarvitaan enemmän voimaa ajoneuvon nopeuden kasvaessa ja vastaavasti sitä tarvitaan vähemmän nopeuden laskiessa, jotta ohjauspyörän kääntäminen helpottuisi.

Jos havaitset muutoksia ohjaustuntumassa auton normaalikäytön aikana, tarkastuta ohjaustehostin valtuutetussa KIA-huollossa.

* HUOMAUTUS

Seuraavia tapahtumia saattaa esiintyä auton normaalissa käytössä:

- EPS-varoitusvalo ei syty palamaan.

(Jatkuu)

(Jatkuu)

- Ohjaustuntuma on raskas heti virran kytkemisen jälkeen. Näin tapahtuu, kun EPS-järjestelmä suorittaa järjestelmädiagnoosia. Kun diagnoosi on suoritettu, ohjaustuntuma palautuu normaaliksi.
- EPS-releestä saattaa kuulua napsahdusääni virtalukon kytkemisen jälkeen ON- tai LOCK-asentoon.
- Moottorista voi kuulua ääntä, kun auto on pysähtyneenä tai liikkuu alhaisella nopeudella.
- Jos sähköinen ohjaustehostin ei toimi normaalisti, vastaava varoitusvalo syttyy mittaristossa. Ohjauspyörän pyörittäminen voi olla vaikeaa tai se toimii epänormaalisti. Toimita autosi valtuutettuun KIA-huoltoon tarkastusta varten mahdollisimman pian.
- Ohjaustuntuma muuttuu raskaammaksi, jos ohjauspyörää käännetään jatkuvasti, kun auto ei liiku. Kuitenkin muutaman minuutin jälkeen sen normaalitoiminta palautuu.
- Kun käytät ohjauspyörää matalissa lämpötiloissa, järjestelmästä voi kuulua normaalia poikkeavaa melua. Kun lämpötila nousee, melu katoaa. Tämä on normaali ilmiö.

Ohjauspyörän korkeussäätö (mikäli varusteena)

Ennen ajoonlähtöä ohjauspyörä voidaan säätää haluttuun kulmaan. Voit myös nostaa sen antaksesi jaloillesi tilaa astuessasi sisään autoon ja poistuessasi siitä.

Ohjauspyörä tulee säätää siten, että se on ajon kannalta miellyttävässä asennossa ja ettei se tule mittariston varoitusvalojen ja mittareiden tielle.

VAROITUS

- Älä koskaan säädä ohjauspyörää ajon aikana. Saatat menettää ohjauksen hallinnan, joka voi johtaa kohtalokkaaseen onnettomuuteen.
- Säädön jälkeen liikuta ohjauspyörää ylös ja alas ollaksesi varma, että se on lukittunut paikoilleen.

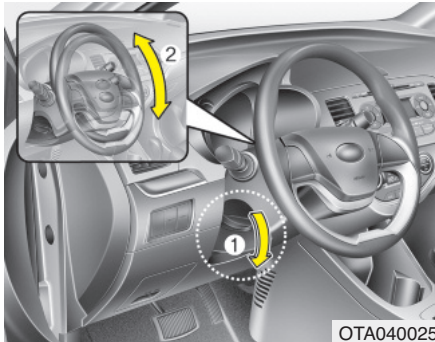

Käsitöiminen

Muuttaaksesi ohjauspyörän kulmaa paina lukitsinvipu (1) ala-asentoon, säädä ohjauspyörä haluttuun kulmaan (2) ja vedä sitten lukitsinvipu yläasentoon lukitaksesi ohjauspyörän paikoilleen. Muista aina säätää ohjauspyörä haluttuun asentoon ennen ajoonlähtöä.

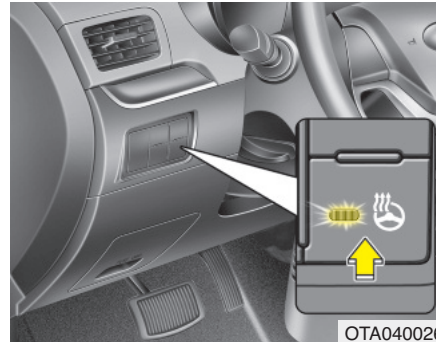

Lämmitetty ohjauspyörä (mikäli varusteena)

Ohjauspyörän lämmitin kytkeytyy, kun sen lämmityspainiketta painetaan virtalukon ollessa ON-asennossa. Painikkeen merkkivalo syttyy.

Sammuttaaksesi ohjauspyörän lämmittimen, paina kyseistä painiketta uudelleen. Painikkeen merkkivalo sammuu.

Ohjauspyörän lämmitin sammuu automaattisesti 30 minuutin käytön jälkeen.

Jos sammutat moottorin puolen tunnin sisällä lämmittimen kytkemisen jälkeen, se palautuu automaattisesti toimintaan, kun virta jälleen kytketään.

⚠ HUOMIO

- Älä kiinnitä mitään tarviketyyppistä tartuntapintaa ohjauspyörään. Tämä voi vahingoittaa ohjauspyörän lämmitintä.
- Kun puhdistat lämmittimellä varustettua ohjauspyörää, älä käytä orgaanisia liuottimia, kuten maali-tinneriä, bentseeniä, alkoholia tai bensiiniä. Muussa tapauksessa ohjauspyörän pinta saattaa vahingoittua.
- Jos ohjauspyörän pinta vahingoittuu terävästä kappaleesta, myös lämmittimen komponentit saattavat vahingoittua.

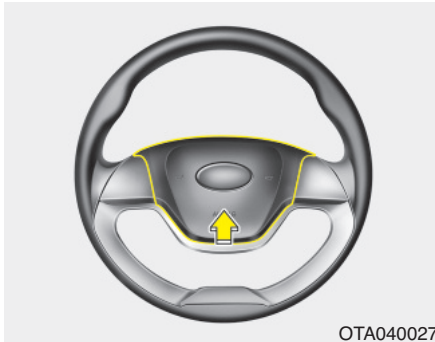

Äänimerkki

Käyttääksesi äänimerkkiä, paina ohjauspyörän kohtaa, jossa on äänimerkin tunnus. Tarkasta äänimerkin toiminta säännöllisesti varmistuaksesi, että se toimii oikein.

* HUOMAUTUS

Käyttääksesi äänimerkkiä, paina ohjauspyörän kohtaa, jossa on äänimerkin tunnus (ks. kuva). Äänimerkki toimii ainoastaan, kun tätä kohtaa painetaan.

HUOMIO

Älä iske äänimerkkiä voimakkaasti tai paina nyrkillä sitä käyttäessäsi. Älä paina äänimerkkiä terävällä kappaleella.

PEILIT

Matkustamon taustapeili

Säädä taustapeili asentoon, jossa näkymä on keskelle takalasia. Tee tämä säätö ennen kuin lähdet ajamaan.

VAROITUS - Näkyvyys taakse

Älä aseta sellaisia tavaroita takais-
tuimille tai tavaratilaan, jotka voivat rajoittaa näkyvyyttä taakse.

VAROITUS

Älä säädä peilejä auton liikkuessa. Tämä voi johtaa hallinnan menettämiseen ja sitä kautta hengenvaarallisiin vammoihin tai ainevahinkoihin.

VAROITUS

Älä muuta sisäpeiliä äläkä vaihda sitä toisentyypiseen. Tästä voi seurata vammoja mahdollisessa onnettomuudessa tai tilanteessa, jossa turvatyyny laukeaa.

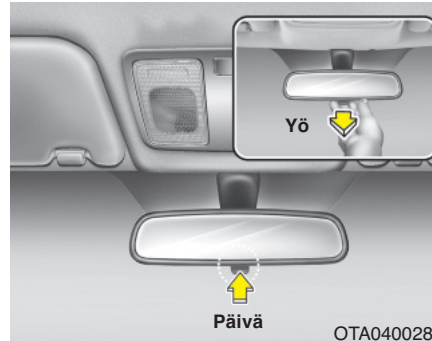

Taustapeilin yö-/päivätoiminto

Tee tämä säätö ennen kuin lähdet ajamaan ja kun päivä-/yövipu on päiväasennossa.

Vedä päivä-/yövipua itseäsi kohti estääksesi takana olevien autojen ajovalojen häikäisyn ajaessasi yöllä.

Muista, että yöasennossa takanäkymän selkeys heikkenee.

Ovipeilit

Muista säätää peilien kulmat ennen ajoon lähtöä.

Autosi on varustettu sekä vasemman että oikean puolen ovipeileillä. Peilejä voidaan säätää sähköisesti erityisellä kytkimellä. Peilit voidaan taittaa taakse automaattisen autopesun ajaksi tai ajettaessa ahtaan kadun läpi, jotta estettäisiin vahinkojen syntymiset.

VAROITUS - Peilit

- Ovipeilit ovat kuperia. Peilistä näkyvät kohteet ovat lähempänä kuin mitä peilikuva näyttää.
- Käytä matkustamon taustapeiliä tai vilkaise taakse arvioidaksesi perässä ajavien ajoneuvojen todellisen etäisyyden vaihtaessasi kaistaa.

HUOMIO

Älä raavi jäätä pois peilin pinnalta, koska lasipinta saattaa vahingoittua. Jos jää estää peilin liikkeen, älä säädä peiliä väkisin. Poistaaksesi jään, käytä jäänpoistosuihketta tai hyvin lämpimällä vedellä kostutettua sienettä tai kangasta.

HUOMIO

Jos peili on jumissa jäädästä, älä säädä sitä väkisin. Käytä hyväksytyttä jäänpoistosuihketta (ei jäähdyttimen pakkasnestettä) vapauttaaksesi jäätyneet mekanismit tai siirrä auto lämpimään paikkaan antaaksesi jään sulaa.

VAROITUS

Älä säädä tai taita ovipeilejä auton liikkeessä. Tämä voi johtaa hallinnan menettämiseen ja sitä kautta hengenvaarallisiin vammoihin tai ainevahinkoihin.

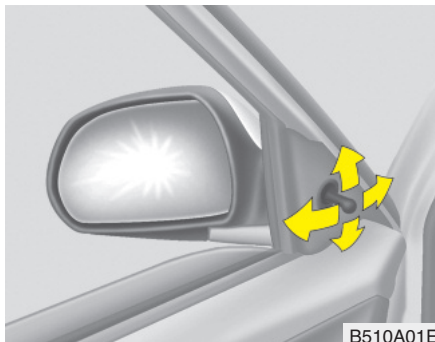

B510A01E

Peilien säätö

Käsitöiminen

Ovipeilien säätötoimia ei tarvitse suorittaa auton ulkopuolelta. Säätö suoritetaan ikkunoiden etunurkkauksessa olevilla ohjausvipuilla.

Tarkasta aina ennen ajoon ryhtymistä, että ovipeilit on säädetty oikeaan asentoon. Ovipeilien tulisi olla sellaisessa asennossa, että voit nähdä sekä oikealta että vasemmalta puolelta suoraan taaksesi. Ole erityisen varovainen arvioidessasi etäisyyksiä takana tai sivulla oleviin ajoneuvoihin ovipeilien kautta.



OTA040030

Sähkötoiminen (mikäli varusteena)

Sähkötoimisella säätimellä voit säätää vasemman ja oikean puolen ovipeilin asennon. Peilien säätämiseksi virtalukon on oltava ACC-asennossa. Siirrä vipu (1) R- tai L-asentoon valitaksesi oikean tai vasemman puolen peilin. Paina sitten peilin säätintä säädettävään suuntaan siirtääksesi valittua peiliä ylös, alas, vasemmalle tai oikealle.

Säädön jälkeen aseta vipu keskiasentoon estääksesi tahattomat säädöt.

⚠ HUOMIO

- Peilien liike pysähtyy, kun ne saavuttavat ääriasennon, mutta moottori jatkaa toimintaa kytkimen painamisen ajan. Älä paina kytkintä pidempään kuin on tarpeen. Käyttömoottori voi vahingoittua.
- Älä yritä säätää ovipeilejä käsin. Näin toimimalla osat saattavat vahingoittua.

**Ovipeilin taittaminen**

Sähkötoiminen (mikäli varusteena)

Taittaaksesi ulkopuolen ovipeilin, paina painiketta.

Taittaaksesi sen takaisin normaaliasentoon, paina painiketta uudelleen.

⚠ HUOMIO

Sähköinen ovipeili on toiminnassa, vaikka virtalukko olisi OFF-asennossa. Kuitenkin estääksesi akun tarpeettoman tyhjenemisen, älä säädä peilejä pidempään kuin on tarpeen, kun moottori on sammuneena.

⚠ HUOMIO

Jos varusteena ovat sähköiset ovipeilit, älä taita niitä käsin. Niiden moottorit voivat vahingoittua.

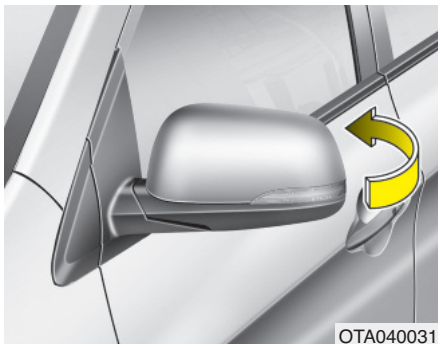

OTA040031

Käsitöiminen

Taittaaksesi ovipeilin, tartu peilin runkoon ja paina sitä ajoneuvon takaosaa kohti.

MITTARISTO

■ Tyypin A
- Bensiinimoottorit



1. Kierroslukumittari
2. Nopeusmittari
3. Moottorin jäähdytysnesteen lämpömittari*
4. Polttoainemittari
5. LPG-polttoainemittari*
6. Varoitus- ja merkkivalot
7. Suuntavilkut
8. LCD-näyttö*

* : mikäli varusteena

- LPG-moottori



- * Varsinainen auton mittaristo saattaa poiketa kuvan mukaisesta.
Lisätietoja löydät seuraavan sivun kappaleesta "Mittarit".

OTA045515/OTA045516

■ Tyyppi B

- Benssiinimoottorit



1. Kierroslukumittari
2. Nopeusmittari
3. Moottorin lämpömittari*
4. Benssiinin polttoainemittari
5. LPG-polttoainemittari*
6. Varoitus- ja merkkivalot
7. Suuntavilkut
8. LCD-näyttö*

* : mikäli varusteena

- LPG-moottorit



* Varsinainen auton mittaristo saattaa poiketa kuvan mukaisesta. Lisätietoja löydät seuraavan sivun kapaleesta "Mittarit".

OTA045525L/OTA045526L

Mittariston käyttö

VAROITUS

Älä koskaan säädä mittaristoa ajon aikana. Tämä voi johtaa hallinnan menettämiseen, onnettomuuteen ja sitä kautta hengenvaarallisiin vammoihin tai ainevahinkoihin.



OTA042209L

Mittariston valaistuksen säätö (mikäli varusteena)

Mittariston valaistuksen kirkkautta voidaan säätää vierittämällä valaistuksen säädintä, kun virtalukko tai moottorin Start/Stop-painike on ON-asennossa tai kun seisontavalot ovat päällä.

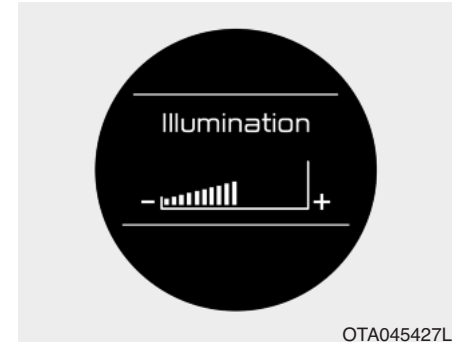

OTA045427L

Mittariston valaistuksen kirkkausasetus näytetään (tyypin B mittari).

Jos kirkkaus saavuttaa maksimi- tai minimitason, järjestelmä antaa äänimerkin (mikäli varusteena).

■ Tyyppi A (km/h)



OTA045504K

■ Tyyppi A (MPH, km/h)



OTA045517

■ Tyyppi B (km/h)



OTA045505K

■ Tyyppi B (MPH, km/h)



OTA045518

Mittarit

Nopeusmittari

Nopeusmittari ilmaisee auton eteenpäin suuntautuvan nopeuden. Nopeusmittari kalibroidaan kilometreinä ja/tai mailleina tunnissa.



OTA045506L

Kierroslukumittari

Kierroslukumittari ilmaisee moottorin likimääräisen kierrosmäärän minuutin aikana (rpm). Käytä kierroslukumittaria oikeiden vaihtohetkien valitsemiseen ja estääksesi moottorin käyttämisen liian alhaisilla ja/tai korkeilla kierroksilla. Kierroslukumittarin osoitin saattaa liikkua hieman, kun virtalukko on ACC- tai ON-asennossa moottorin ollessa sammuneena. Tämä liike on normaalia eikä vaikuta kierroslukumittarin tarkkuuteen, kun moottori on käynnissä.



HUOMIO

Älä käytä moottoria kierroslukumittarin punaisella alueella. Tämä saattaa aiheuttaa vakavia moottorivahinkoja.



OTA045507K/OTA045521

Moottorin jäähdytysnesteen lämpömittari (mikäli varusteena)

Tämä mittari osoittaa moottorin jäähdytysnesteen lämpötilan, kun virtalukko tai moottorin Start/Stop-painike on ON-asennossa.

⚠️ HUOMIO

Jos mittarin osoitin liikkuu normaalin toiminta-alueen ulkopuolelle kohti "130 tai H"-asentoa, on kyseessä ylikuumentuminen, joka saattaa vahingoittaa moottoria.

Älä jatka ajamista ylikuumentuneella moottorilla. Jos autosi moottori ylikuumentuu, noudata luvun 6 kapaleessa "Jos moottori ylikuumentuu" esitettyjä ohjeita.

⚠️ VAROITUS

Älä koskaan poista jäähdyttimen korkkia, kun moottori on kuuma. Moottorin jäähdytysneste on paineessa ja saattaa aiheuttaa vakavia palovammoja. Odota, kunnes moottori on jäähtynyt ennen jäähdytysnesteen lisäämistä säiliöön.



OTA045519/OTA045508K

■ LPG-moottorit

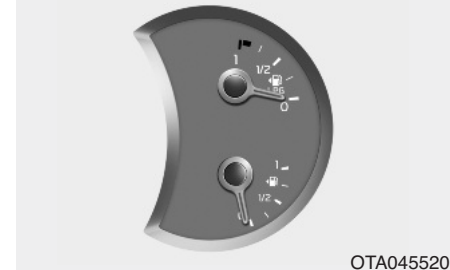

OTA045520

Polttoainemittari

Polttoainemittarin osoitin ilmaisee arvioon polttoainesäiliössä jäljellä olevan polttoaineen määrästä. Polttoainesäiliön tilavuus esitetään luvussa 8. Polttoainemittaria täydentää alhaisen polttoainemäärän varoitusvalo, joka syttyy, kun polttoainesäiliö on lähes tyhjä.

Kallistuksissa ja mutkissa polttoainemittarin osoitin saattaa heilahdella tai alhaisen polttoainemäärän varoitusvalo saattaa syttyä aikaisemmin kuin tavallisesti johtuen polttoaineen liikkeestä säiliössä.

VAROITUS - Polttoainemittari

Polttoaineen ajaminen loppuun voi altistaa auton matkustajat vaaratilanteeseen.

Sinun tulee pysähtyä ja hankkia lisäpolttoainetta mahdollisimman pian varoitusvalon syttymisen jälkeen tai kun mittarin osoitin tulee lähelle E/0-tasoa.

HUOMIO

Vältä hyvin alhaisella polttoainemäärällä ajamista. Polttoainesäiliön ajaminen loppuun aiheuttaa epätavallista palamista vahingoittaen katalyysaattoria.



Matkamittari (km tai mi)

Matkamittari ilmaisee kokonaismatkan, joka autolla on ajettu.

Lisäksi koet matkamittarin käytännölliseksi ottaessasi selville, milloin huolto tulisi suorittaa.

Matkamittari näytetään aina siihen asti, kun näyttö sammutetaan.

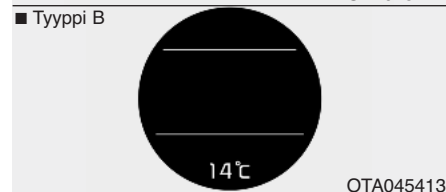

Ulkoilman lämpömittari (mikäli varusteena)

Tämä tila ilmaisee ajoneuvon ympärillä vallitsevan ulkoilman lämpötilan.

Mittarin toiminta-alue on -40°C - 60° (tai -40°F - 60,00°).

Vaihtaksesi ulkoilman lämpötilan näyttöyksikköä (°C tai °F), vaihda ajotietokoneen tilaksi Matka polttoaineen loppumiseen ("Distance To Empty") ja sitten paina ja pidä RESET-painiketta pohjassa vähintään 5 sekuntia.

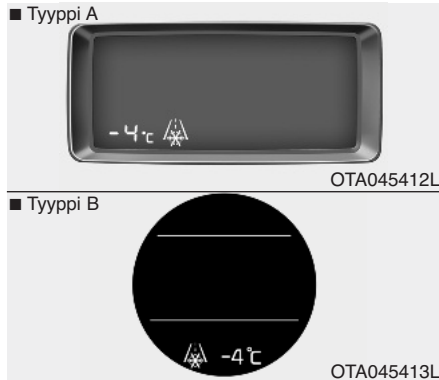

Jäisen tien varoitusvalo (mikäli varusteena)

Tämä varoitusvalo syttyy, kun ulkoilman lämpötila laskee alle 4 °C, koska tiepinta saattaa olla jäinen tällä lämpötila-alueella. Valo sammuu, kun ulkoilman lämpötila on yli 6°C.

Jos tämä varoitusvalo syttyy ajon aikana, sinun tulee ajaa keskittyneemmin ja varovaisemmin välttämällä ylinopeutta, nopeita kiihdytyksiä tai jarrutuksia sekä nopeita ohjausliikkeitä yms.

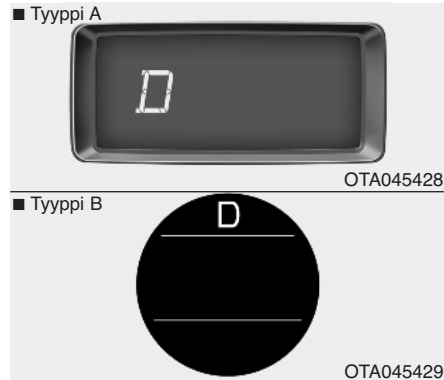

Vaihteiston vaihdeilmaisin

Automaattivaihteiston vaihdeilmaisin (mikäli varusteena)

Tämä ilmaisin näyttää, minkä vaihteen automaattivaihteisto on valinnut.

- Pysäköinti: P
- Peruutus: R
- Vapaa: N
- Ajo: D
- Sports-tila: 1, 2, 3, 4, 5, 6

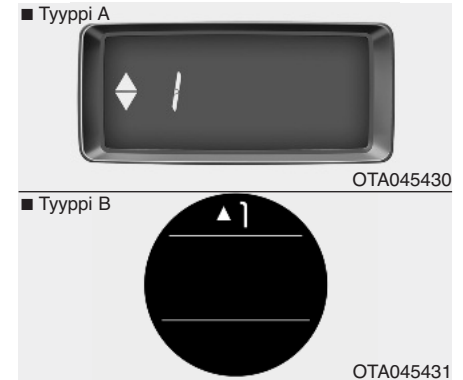

Automaattivaihteiston vaihdeilmaisin Sports-tilassa (mikäli varusteena)

Tämä ilmaisin ehdottaa Sports-tilassa vaihdetta, jota käyttämällä polttoainetta voitaisiin säästää.

- Vaihtaminen ylös: ▲2, ▲3, ▲4, ▲5, ▲6
- Vaihtaminen alas: ▼1, ▼2, ▼3, ▼4, ▼5

Esimerkiksi:

- : Ehdottaa vaihtamaan isommalle, 3-vaihteelle (nykyinen vaihde on 2- tai 1-vaihde).
- : Ehdottaa vaihtamaan pienemmälle, 3-vaihteelle (nykyinen vaihde on 4-, 5- tai 6-vaihde).

Jos järjestelmä ei toimi oikein, ilmaisinta ei näytetä.

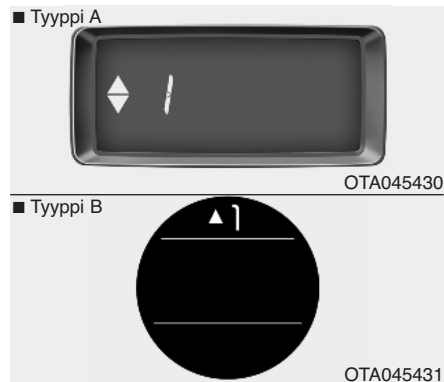

Käsivaihteiston ja sport-tilan vaihteilmaisin (mikäli varusteena)

Tämä ilmaisinta ehdottaa vaihdetta, jota käyttämällä polttoainetta voitaisiin säästää.

- Vaihtaminen ylös: ▲2, ▲3, ▲4, ▲5, ▲6
- Vaihtaminen alas: ▼1, ▼2, ▼3, ▼4, ▼5

Esimerkiksi:

- : Ehdottaa vaihtamaan isommalle, 3-vaihteelle (nykyinen vaihde on 2- tai 1-vaihde).
- ▼3: Ehdottaa vaihtamaan pienemmälle, 3-vaihteelle (nykyinen vaihde on 4-, 5- tai 6-vaihde).

Jos järjestelmä ei toimi oikein, ilmaisinta ei näytetä.

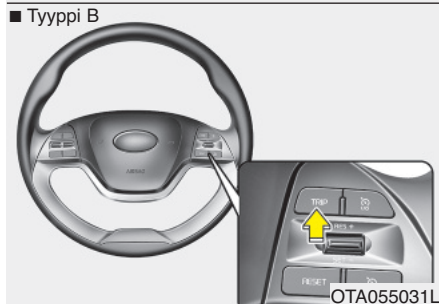
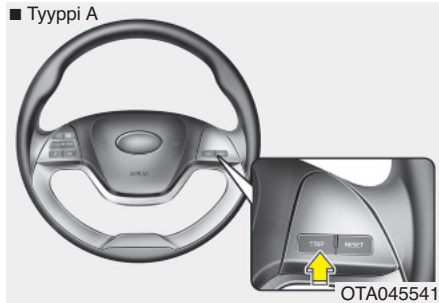

Ajotietokone (mikäli varusteena)

Ajotietokone on kuljettajan tietokoneohjattu informaatiojärjestelmä, joka näyttää ajamiseen liittyviä tietoja virtalukon ollessa ON-asennossa. Kaikki tallennettu ajoinformaatio (paitsi matkamittari) nollataan, jos akku irrotetaan.

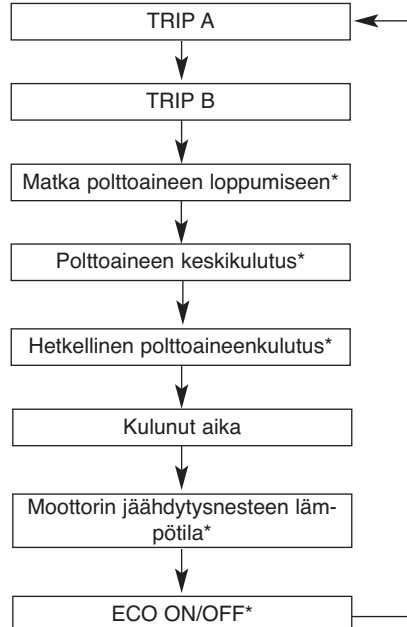

* : mikäli varusteena



Osamatkamittari (km tai mi)

A : Osamatkamittari A

B : Osamatkamittari B

Tämä tila ilmaisee yksittäisesti valitun matkan pituuden viimeisestä osamatkamittarin nollauksesta.

Mittarin toiminta-alue on 0,0 - 999,9 km (tai 0,0 - 999,9 mailia).

Painamalla RESET-painiketta yli 1 sekunnin ajan, kun osamatkamittari (TRIP A tai TRIP B) on näytöllä, tyhjenee osamatkamittari nolnaan (0,0).



Ajomatka polttoaineen loppumiseen (km tai mi) (mikäli varusteena)

Tämä toiminto näyttää arvioidun matkan polttoaineen loppumiseen nykyisen polttoainemäärän ja polttoainenkulutuksen mukaan. Kun jäljellä olevaa matkaa on jäljellä alle 50 km (30 mailia) näkyy näytöllä "----".

Mittarin toiminta-alue on 1 - 9 999 km (tai 1 - 9999 mailia).



Keskimääräinen polttoainenkulutus (l/100 km tai mpg) (mikäli varusteena)

Tämä toiminto laskee keskimääräistä polttoainenkulutusta nollauksen jälkeen käytetyn polttoaineen kokonaismäärän ja ajettun matkan perusteella. Käytetyn polttoaineen kokonaismäärä lasketaan polttoaineen kulutuksen syöttötiedoista. Saadaksesi tarkan laskelman, aja vähintään 300 m. Painamalla RESET painiketta yli 1 sekunnin ajan, kun keskimääräinen polttoainenkulutus on näytöllä, sen arvo nollautuu (--.).

Jos ajoneuvon nopeus ylittää 1 km/h, kun polttoainetta on lisätty ainakin 6 l, keskimääräinen polttoainenkulutus nollautuu (--.).

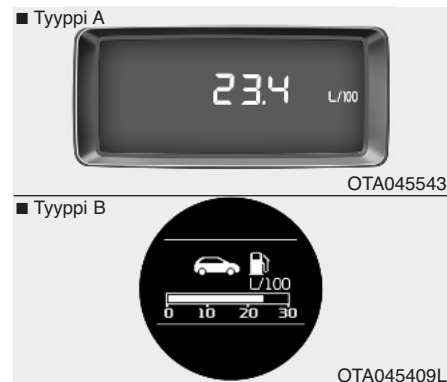

Hetkellinen polttoainenkulutus (L/100 km or MPG) (mikäli varusteena)

Tyyppi A

Tämä toiminto laskee hetkellisen polttoainenkulutuksen joka toinen sekunti ajettun matkan ja syötetyn polttoainemäärän perusteella.

Tyyppi B

Tämä toiminto laskee hetkellisen polttoainenkulutuksen joka 0.2 sekunti ajettun matkan ja syötetyn polttoainemäärän perusteella.

*** HUOMAUTUS**

Sinun on ajettava vähintään 10 km/h (6 mph) aloittaaksesi hetkellisen polttoainenkulutuksen laskennan.

**Kulunut aika**

Tämä toiminto näyttää kokonaisajoajan viimeisestä ajoajan nollauksesta.

Vaikka auto ei liikkuisi, ajoajan laskenta jatkuu niin kauan kuin moottori on käynnissä.

Mittarin toiminta-alue on 0:00-99:59.

Ajoaika nollautuu (0:00), kun RESET-painiketta painetaan yli sekunnin ajan sen ollessa näytöllä.

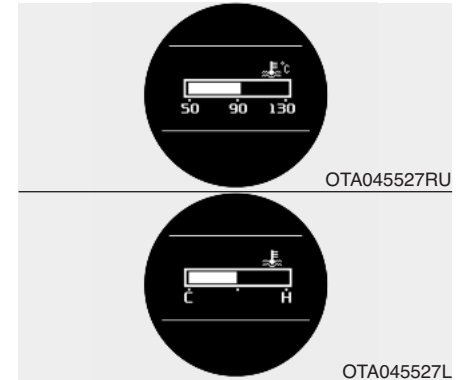
**Moottorin jäähdytysnesteen lämpömittari (mikäli varusteena, tyypin B mittaristo)**

Älä jatka ajamista ylikuumentuneella moottorilla. Jos autosi moottori ylikuumentuu, noudata luvun 6 kappaleessa "Jos moottori ylikuumentuu" esitettyjä ohjeita.

⚠ HUOMIO

Jos mittari liikkuu normaalin toiminta-alueen ulkopuolelle kohti "130/H"-asentoa, on kyseessä ylikuumentuminen, joka saattaa vahingoittaa moottoria.

VAROITUS

Älä koskaan poista jäähdyttimen korkkia, kun moottori on kuuma. Moottorin jäähdytysneste on paineessa ja saattaa aiheuttaa vakavia palovammoja. Odota, kunnes moottori on jäähtynyt ennen jäähdytysnesteen lisäämistä säiliöön.



ECO ON/OFF -tila (mikäli varusteena)

• Automaattivaihteisto

Tämän toiminnon avulla voit kytkeä mittariston ECO-ilmaisimen päälle/pois päältä.

Jos painat RESET-painiketta yli sekunnin ajan ECO ON -tilan ollessa päällä, näytöllä näytetään "ECO OFF" ja ajonaikainen ECO-ilmaisim poistuu käytöstä.

Jos haluat ECO-ilmaisimen uudelleen käyttöön, paina RESET-painiketta yli sekunnin ajan ECO OFF -tilassa, jolloin "ECO ON" -tila näkyy näytöllä.

Jos painat TRIP-painiketta alle 1 sekunnin ECO-tilassa, tilaksi vaihtuu osamatkamittari.

*** HUOMAUTUS**

- Jos auto ei ole tasaisella pinnalla tai akun virta on katkaistu, ajomatka polttoaineen loppumiseen ei välttämättä näy oikein. Ajotietokone ei välttämättä tunnista lisättyä polttoainetta, jos autoon tankataan alle 6 litraa (1,6 gallonaa) polttoainetta.
- Polttoaineenkulutuksen (mikäli varusteena) ja polttoaineen loppumiseen jäljellä olevan ajomatkan arvot saattavat vaihdella merkittävästi ajo-olosuhteiden, ajotottumusten ja auton kunnan mukaan.
- Polttoaineen loppumiseen jäljellä olevan ajomatkan arvo on arvio ajettavissa olevasta matkasta. Tämä arvo saattaa erota todellisesta ajettavissa olevasta matkasta.

LCD-näytön varoitukset (mikäli varusteena, Tyypin B mittaristo)

• Ajoneuvoille, jotka on varustettu smart key -järjestelmällä

Avain ei ole ajoneuvossa



OTA045449L

Jos smart key ei ole ajoneuvossa ja jokin ovista avataan tai suljetaan moottorin START/STOP -painikkeen ollessa ACC, ON tai START -asennossa, varoitus ilmestyy LCD-näyttölle. Lisäksi merkkiääni kytkeytyy 5 sekunniksi, kun smart key ei ole ajoneuvossa ja ovi suljetaan.

Pidä smart key aina mukanasasi.

Avainta ei ole tunnistettu



OTA045447L

Jos smart key ei ole ajoneuvossa tai sitä ei havaita ja painat moottorin START/STOP -painiketta, varoitus ilmestyy LCD-näyttöön noin 10 sekunniksi. Lisäksi käynnistykseneston merkkivalo vilkkuu 10 sekuntia.

Paina START-painiketta avaimella



OTA045453L

Jos painat moottorin START/STOP-painiketta, kun varoitus "Key is not detected" on näytöllä, varoitus "Press the start button with smart key" ilmestyy 10 sekunniksi LCD-näyttölle. Varoitus opastaa painamaan START/STOP-painiketta smart key -avaimella. Lisäksi käynnistykseneston merkkivalo vilkkuu 10 sekuntia.

- Ajoneuvoille, jotka on varustettu smart key -järjestelmällä

Avaimen pariston alhainen jännite



OTA045435L

Jos moottorin START/STOP -painike asetetaan OFF-asentoon, kun ajoneuvossa olevasta smart key -avaimesta loppuu paristo, varoitus syttyy LCD-näytölle noin 10 sekunniksi. Tällöin myös merkkiäni kuuluu kerran.

Vaihda paristo uuteen.

Paina jarrupoljinta käynnistäaksesi moottorin (automaattivaihteistot)

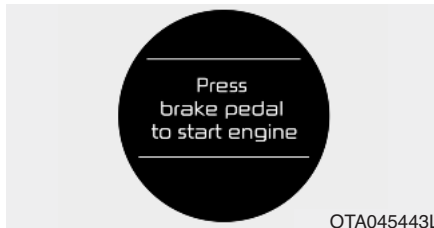

OTA045443L

Jos moottorin START/STOP -painike siirtyy ACC-asentoon kahdesti painikkeen toistuvan painamisen johdosta, kun jarrupoljinta ei paineta, varoitus syttyy LCD-näyttöön noin 10 sekunniksi ilmoittaakseen, että sinun tulee painaa jarrupoljinta käynnistääksesi moottorin.

Paina kytkinpoljinta käynnistääksesi moottorin (käsivaihteistot)

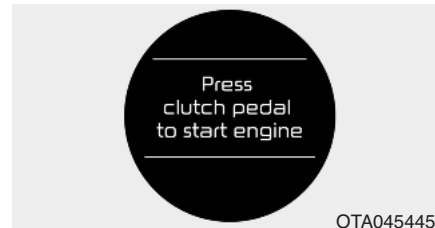

OTA045445L

Jos moottorin START/STOP -painike siirtyy ACC-asentoon kahdesti painikkeen toistuvan painamisen johdosta, kun kytkinpoljinta ei paineta, varoitus syttyy LCD-näyttöön noin 10 sekunniksi ilmoittaakseen, että sinun tulee painaa kytkinpoljinta käynnistääksesi moottorin.

• Ajoneuvoille, jotka on varustettu smart key -järjestelmällä

Siirrä vaihdevipu P-asentoon (automaattivaihteistot)

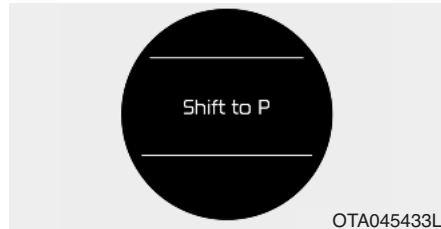

Jos yrität sammuttaa moottorin siirtämättä vaihdevipua P-asentoon (pysäköinti), moottorin START/STOP-painike kytkeytyy ACC-asentoon. Jos painiketta painetaan vielä uudelleen, se kytkeytyy ON-asentoon. Varoitus syttyy LCD-näyttöön noin 10 sekunniksi ilmoittaakseen, että sinun tulee painaa moottorin START/STOP -painiketta vaihdevivun ollessa P-asennossa (pysäköinti) sammuttaaksesi moottorin.

Lisäksi varoitusmerkkiäni kuuluu noin 10 sekunnin ajan. (mikäli varusteena)

Paina START-painiketta uudelleen



Jos moottorin START/STOP -painikkeella ei pystytä käynnistämään moottoria järjestelmähäiriön vuoksi, varoitus ilmestyy noin 10 sekunniksi ja merkkiäni kytkeytyy jatkuvana ilmoittaakseen, että voit käynnistää moottorin painamalla START/STOP -painiketta vielä kerran.

Merkkiäni keskeytyy, mikäli moottorin START/STOP -painikejärjestelmä toimii normaalisti tai murtohälytinjärjestelmä virittyy.

Jos varoitus ilmestyy jokaisella kerralla, kun painat moottorin Start/Stop-painiketta, suosittelemme tarkastuttamaan ajoneuvon valtuutetussa Kia-huollossa mahdollisimman pian.

Siirrä vaihdevipu P- tai N-asentoon käynnistääksesi moottorin (automaattivaihteistot)

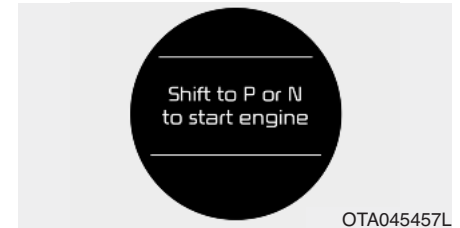

Jos yrität käynnistää moottorin vaihdevivun ollessa muussa kuin P- (pysäköinti) tai N-asennossa (vapaa), varoitus syttyy LCD-näytölle noin 10 sekunniksi.

Voit käynnistää moottorin myös vaihdevivun ollessa N-asennossa (vapaa), mutta turvallisuussyistä pyri käynnistämään moottori vaihdevivun ollessa P-asennossa (pysäköinti).

- Ajoneuvoille, jotka on varustettu smart key -järjestelmällä

Paina START-painiketta kääntäessäsi ohjauspyörää



Jos ohjauspyörän lukitus ei avaudu normaalisti, kun moottorin START/STOP -painiketta painetaan, varoitus ilmestyy LCD-näytölle noin 10 sekunniksi. Lisäksi varoitusmerkkiäni kuuluu kerran ja moottorin START/STOP -painikkeen valo vilkkuu 10 sekuntia.

Varoituksen jälkeen paina moottorin START/STOP -painiketta samalla kääntäen ohjauspyörää vasemmalle ja oikealle.

Tarkasta ohjauspyörän lukitusjärjestelmä



jestelmä

Jos ohjauspyörä ei lukkiudu normaalisti, kun moottorin START/STOP -painike kytkeytyy OFF-asentoon, varoitus ilmestyy LCD-näytölle noin 10 sekunniksi. Lisäksi varoitusmerkkiäni kuuluu 3 sekuntia ja moottorin START/STOP -painikkeen valo vilkkuu 10 sekuntia.

Ohjauspyörän lukitus auki



Jos ohjauspyörä ei lukkiudu normaalisti, kun moottorin START/STOP -painike kytkeytyy OFF-asentoon, varoitus ilmestyy LCD-näytölle noin 10 minuutiksi.

**Tarkasta jarruvalon sulake
(mikäli varusteena)**

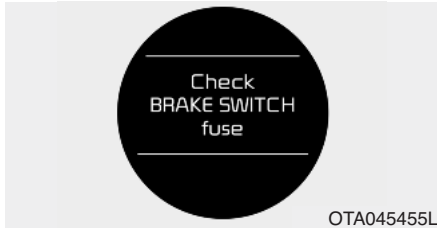

Jos jarruvalon sulake palaa tai se irrote-
taan, varoitus syttyy LCD-näytölle 10
sekunniksi.

Vaihda sulake uuteen. Jos tämä ei ole
mahdollista, voit käynnistää moottorin
painamalla moottorin START/STOP-
painiketta ACC-asennossa 10 sekuntia.

Ovet / Takaluukku avoinna



Merkkivalo ilmestyy varoittamaan kuljet-
tajaa avoinna olevasta ovesta tai
takaluukusta.

**Peruutustutkan varoitus
(mikäli varusteena)**



Toiminto näyttää alueen, jossa este
havaitaan peruutuksen aikana.

Saadaksesi lisätietoja tutustu kap-
paleeseen "Peruutustutka" luvussa 4.

Suorista ohjauspyörä (mikäli varusteena)



Jos käynnistät moottorin ohjauspyörän ollessa käännettynä 90 astetta vasemmalle, muutaman sekunnin jälkeen LCD-näytölle ilmestyy viesti "Align steering wheel" noin 5 sekunniksi.

Käännä ohjauspyörää oikealle siten, että se osoittaa korkeintaan 30 astetta vasemmalle.

Suorista ohjauspyörä (mikäli varusteena)



Jos käynnistät moottorin ohjauspyörän ollessa käännettynä 90 astetta oikealle, muutaman sekunnin jälkeen LCD-näytölle ilmestyy viesti "Align steering wheel" noin 5 sekunniksi.

Käännä ohjauspyörää oikealle siten, että se osoittaa korkeintaan 30 astetta oikealle.

Ohjauspyörän suoristus valmis (mikäli varusteena)

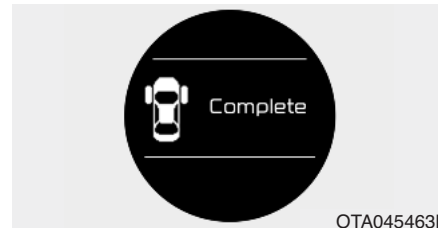

Jos ohjauspyörä suoristetaan 5 sekunnin sisällä, kun ilmoitus "Align steering wheel" näytetään, yllä olevan kuvan mukainen merkivalo ilmestyy 1,5 sekunniksi.

**Rengaspaine alhainen
(mikäli varusteena)**

Tämä varoitusviesti syttyy, kun vähintään yksi renkaista on tyhjentynyt merkittävästi.

Tässä tapauksessa suosittelemme tarkastuttamaan ajoneuvon valtuutetussa Kia-huollossa mahdollisimman pian.

Varoitukset ja merkkivalot

Kaikki varoitusvalot tarkastetaan, kun virtalukko kytketään ON-asentoon (älä käynnistä moottoria). Jos jokin valoista ei syty, tulee se tarkastuttaa valtuutetussa KIA-huollossa.

Moottorin käynnistämisen jälkeen varmistu, että kaikki varoitusvalot ovat sammuneet. Jos jokin vielä palaa, on kyseessä tilanne, joka vaatii huomiota. Kun seisontajarru vapautetaan, jarrujärjestelmän varoitusvalon tulisi sammua. Polttoaineen varoitusvalo jatkaa palamista, jos polttoainemäärä on alhainen.

**ECO-merkkivalo
(mikäli varusteena)**

ECO-merkkivalo on toiminto, joka avustaa sinua ajamaan taloudellisemmin.

Se syttyy ajaessasi taloudellisesti, jolloin sinun on helpompi ylläpitää taloudellista ajotapaa.

- Vihreä ECO-merkkivalo syttyy ajaessasi polttainetta säästävästi ECO ON -tilassa.

Jos et halua nähdä merkkivaloa, voit vaihtaa ECO ON -tilan OFF-tilaksi käyttämällä TRIP/RESET-painiketta.

ECO ON/OFF -tilan käytöstä löydät lisätietoja edelliseltä sivulta.

- Polttoainetalouteen vaikuttaa kuljettajan ajotottumukset sekä ajo-olosuhteet.
- Toiminto ei ole käytössä tietyissä tiloissa, kun taloudellisen ajon kriteerit eivät täyty, kuten vaihteiston P, N tai R-asennot.
- Kun hetkellinen polttoaineenkulutus näkyy LCD-näytöllä, ECO-merkkivalo poistuu käytöstä.

VAROITUS

Älä jää katsomaan mittareita ajon aikana. Tämä häiritsee ajokeskittymistä, joka voi johtaa vakavia henkilövammoja aiheuttavaan onnettomuuteen.

Turvavyynyn varoitusvalo (mikäli varusteena)



Tämä varoitusvalo palaa noin 6 sekuntia aina, kun käänät virtalukon ON-asentoon.

Tämä valo syttyy myös, jos SRS-järjestelmä ei toimi kunnolla. Jos SRS-turvavyynyn varoitusvalo  ei syty, tai palaa jatkuvasti noin 6 sekunnin toiminnan jälkeen, kun käänät virtalukon ON-asentoon tai käynnistät moottorin, tai jos se syttyy ajon aikana, tarkastuta SRS-järjestelmä valtuutetussa KIA-huollossa.

Lukkiutumattoman jarrujärjestelmän (ABS) varoitusvalo (mikäli varusteena)



Tämä varoitusvalo syttyy, kun virtalukko kytketään ON-asentoon ja sammuu noin 3 sekunnin päästä järjestelmän toimiessa normaalisti.

Jos ABS-varoitusvalo jatkaa palamista, syttyy ajon aikana tai ei syty ollenkaan, kun virta kytketään ON-asentoon, saattaa kyseessä olla ABS-järjestelmän toimintahäiriö.

Jos näin käy, tarkastuta autosi valtuutetussa KIA-huollossa mahdollisimman pian. Normaali jarrujärjestelmä on yhä käytettävissä, mutta ilman lukkiutumattoman jarrujärjestelmän tarjoamaa hyötyä.

**EBD-järjestelmän
(elektroninen jarruvoiman jako)
varoitussvalo**



Jos molemmat näistä varoitussvaloista palavat samanaikaisesti ajon aikana, auto-
si ABS- ja EBD-järjestelmässä saattaa olla toimintahäiriö.

Tällöin ABS ja normaali jarrujärjestelmä ei saata toimia normaalisti. Tarkastuta ajoneuvosi valtuutetussa KIA-huollossa mahdollisimman nopeasti.

VAROITUS

Jos sekä ABS- että jarrujärjestelmän varoitussvalo palavat samanaikaisesti, ajoneuvosi jarrujärjestelmä ei toimi normaalisti äkkijarrutuksessa. Tällöin vältä kovia nopeuksia ja äkillisiä jarrutuksia mahdollisuuksien mukaan. Tarkastuta autosi valtuutetussa KIA-huollossa mahdollisimman pian.

**Seisontajarrun ja jarruneste-
teen varoitussvalo**



Seisontajarrun varoitus

Tämä varoitussvalo syttyy, kun seisontajarru kytketään virran ollessa START- tai ON-asennossa. Varoitussvalon tulisi sammua, kun seisontajarru vapautetaan moottorin ollessa käynnissä.

Jarrunesteen alhaisen määrän varoitus

Jos varoitussvalo jatkaa palamista, se saattaa merkitä sitä, että jarrunesteen määrä on alhainen säälliössä.

Jos varoitussvalo jatkaa palamista:

1. Aja varovaisesti lähimpään turvalliseen pysähtymispaikkaan ja pysäytä auto.
2. Kun moottori on sammutettu, tarkasta jarrunesteen taso välittömästi ja lisää nestettä tarpeen vaatiessa. Tarkasta sen jälkeen kaikki jarrujärjestelmän osat nestevuodoista.
3. Älä aja autolla, jos vuotoja löytyy, varoitussvalo jatkaa palamista tai jarrujärjestelmä ei toimi kunnolla. Hinaa auto mihin tahansa valtuutettuun KIA-huoltoon jarrujärjestelmän tarkastamiseksi ja tarvittavien korjaustoimenpiteiden suorittamiseksi.

Autosi on varustettu kaksipiirijarrujärjestelmällä. Tämä tarkoittaa, että voit yhä jarruttaa kahdella renkaalla, vaikka toinen piireistä rikkoutuisi. Jarruttaminen ainoastaan yhdellä toimivalla jarrupiirillä vaatii pidemmän poljinliikkeen ja enemmän voimaa auton pysäyttämiseksi. Auto ei myöskään pysähdy yhtä lyhyellä jarrutusmatkalla käytettäessä ainoastaan osaa toimivasta jarrujärjestelmästä. Jos jarrut hajoavat ajon aikana, vaihda pienemmälle vaihteelle hyödyntääksesi moottorijarrutusta ja pysäyttääksesi auton mahdollisimman nopeasti turvallisuuden rajoissa. Tarkastaaksesi varoitusvalon toiminnan varmista, syttyvätkö seisontajarrun ja jarrunestein varoitusvalo, kun virta on ON-asennossa.

VAROITUS

Autolla ajaminen varoitusvalon palaessa on vaarallista. Jos jarrujärjestelmän varoitusvalo jatkaa palamista, tarkastuta ja huollata jarrut välittömästi valtuutetussa KIA-huollossa.

VAROITUS - EBD-järjestelmän (elektroninen jarruvoimanvalo) varoitusvalo

Kun sekä ABS- ja seisontajarrun/jarrunestein varoitusvalo palavat, jarrujärjestelmä ei toimi normaalisti ja saatat kokea odottamattomia ja vaarallisia tilanteita jarruttaessasi.

Tässä tapauksessa pyri tilanteen mukaan välttämään äkkinäisiä jarrutuksia ja nopeaa ajoa.

Suosittelimme, että ajoneuvo tarkastutetaan valtuutetussa Kia-huollossa mahdollisimman pian.

Turvavyömuistutin (mikäli varusteena)



Turvavyön varoitusvalo

Kuljettajan muistutukseksi turvavyön varoitusvalo vilkkuu tai syttyy noin 6 sekunnin ajaksi aina, kun käännyt virta-avaimen ON-asentoon riippumatta siitä, onko vyö kiinnitetty.

Lisätietoja löydät luvun 3 kappaleesta ”Turvavyöt”.

Suuntavilkkujen merkkivalo



Mittaristossa vilkkuvat vihreät nuolet näyttävät suuntavilkkujen osoittaman suunnan. Jos nuoli syttyy vilkkumatta, vilkkuu normaalia tiheämmin tai ei vilku lainkaan, on kyseessä vilkkujärjestelmän toimintahäiriö. Huoltoon tulisi ottaa yhteyttä korjauksien suorittamiseksi.

Kaukovalojen merkkivalo



Tämä merkkivalo palaa, kun ajovalot ovat päällä kaukovaloasennossa tai kun suuntavilkkujen vipua vedetään kaukovalojen väläyttämiseksi.

Seisontavalon merkkivalo



Tämä merkkivalo syttyy, kun seisontavalot ovat päällä.

Etusumuvalojen merkkivalo (mikäli varusteena)

Tämä merkkivalo syttyy, kun etusumuvallot kytketään päälle.

Takasumuvalojen merkkivalo (mikäli varusteena)

Tämä merkkivalo syttyy, kun takasumuvallot kytketään päälle.

Lähivalojen merkkivalo (mikäli varusteena)

Tämä merkkivalo syttyy, kun ajovalot ovat päällä.

Moottorin öljynpaineen varoitusvalo

Tämä varoitusvalo ilmaisee moottorin alhaisen öljynpaineen.

Jos varoitusvalo syttyy ajon aikana:

1. Aja varovaisesti tien sivuun ja pysähdy.
2. Tarkasta moottoriöljyn taso moottori sammutettuna. Jos taso on alhainen, lisää öljyä tarvittava määrä.

Jos varoitusvalo jatkaa palamista öljyn lisäämisen jälkeen tai jos öljyä ei ole saatavilla, soita valtuutettuun KIA-huoltoon.

⚠️ HUOMIO

Jos moottoria ei sammuteta heti moottorin öljynpaineen varoitusvalon syttymisen jälkeen, seurauksena voi olla vakavia vahinkoja.

⚠️ HUOMIO

Jos öljynpaineen varoitusvalo jatkaa palamista moottorin ollessa käynnissä, vakavia moottorivahinkoja voi seurata. Öljynpaineen varoitusvalo syttyy aina tilanteessa, jossa öljynpaine ei ole riittävä. Normaaliikäytössä sen tulisi syttyä, kun virta kytketään päälle, ja sammua heti moottorin käynnistyttyä. Jos öljynpaineen varoitusvalo jatkaa palamista moottorin ollessa käynnissä, kyseessä on vakava toimintahäiriö.

Jos näin tapahtuu, pysäytä auto mahdollisimman nopeasti turvalliseen paikkaan, sammuta moottori ja tarkasta öljyn pinnantaso. Jos öljyn taso on alhainen, lisää moottoriöljyä sopivaan tasoon asti ja käynnistä moottori uudelleen. Jos valo jatkaa palamista moottorin käydessä, sammuta moottori välittömästi. Kaikissa tapauksissa, joissa öljyvalo palaa moottorin käydessä, moottori tulee tarkastuttaa valtuutetussa KIA-huollossa ennen kuin autolla jatketaan ajamista.

Latausjärjestelmän varoitusvalo



Tämä varoitusvalo ilmaisee joko laturin tai sähköisen latausjärjestelmän toimintahäiriön.

Jos varoitusvalo syttyy auton liikkuesssa:

1. Aja turvallisesti lähimpään pysähdyspaikkaan.
2. Kun moottori on sammunut, tarkasta ettei laturin hihna ole löystynyt tai rikkoutunut.
3. Jos hihna on oikein säädetty, ongelma esiintyy sähköisessä latausjärjestelmässä. Anna valtuutetun KIA-huollon ratkaista ongelma mahdollisimman pian.

Takaluukku auki -varoitusvalo



Tämä varoitusvalo syttyy, kun takaluukku ei ole kunnolla sulkeutunut.

Avonaisen oven merkkivalo



Tämä varoitusvalo syttyy, kun jokin ovi ei ole kunnolla sulkeutunut.

**Käynnistyksenesto
(mikäli varusteena)****Ilman smart key -järjestelmää**

Tämä valo palaa, kun käynnistyksenestolaitteen avain asetetaan virtalukkoon ja käännetään ON-asentoon moottorin käynnistämiseksi.

Tällöin voit käynnistää moottorin. Tämä valo sammuu, kun moottori käynnistyy.

Jos tämä valo vilkkuu virtalukon ollessa ON-asennossa ennen moottorin käynnistämistä, tarkastuta järjestelmä valtuutussa KIA-huollossa.

Smart key -järjestelmällä

Jos smart key -järjestelmässä tapahtuu mitä tahansa seuraavassa kappaleessa esitetyistä tilanteista, käynnistykseneston merkkivalo syttyy, vilkkuu tai sammuu.

- Kun smart key on ajoneuvossa ja moottorin START/STOP -painike on ACC- tai ON-asennossa, merkkivalo palaa noin 30 sekuntia osoittaakseen, että voit käynnistää moottorin. Jos smart key ei kuitenkaan ole ajoneuvossa ja moottorin START/STOP -painiketta painetaan, merkkivalo vilkkuu muutaman sekunnin ilmoittaakseen, ettei moottoria voi käynnistää.

- Jos merkkivalo palaa ainoastaan 2 sekuntia ja sammuu, kun moottorin START/STOP -painike käännetään ON-asentoon smart key -avaimen ollessa ajoneuvossa, tarkastuta järjestelmä valtuutetussa KIA-huollossa.
- Jos akun jännite on heikko ja moottorin START/STOP -painiketta painetaan, merkkivalo vilkkuu, jolloin et voi käynnistää moottoria. Kuitenkin voit käynnistää moottorin asettamalla smart key -avaimen omaan pidikkeeseensä. Jos smart key -järjestelmään liittyvissä komponenteissa on ongelmia, merkkivalo vilkkuu.

Alhaisen polttoainemäärän varoitusvalo

Tämä varoitusvalo tarkoittaa, että polttoainesäiliö on lähes tyhjä. Kun se syttyy, sinun tulisi lisätä polttoainetta mahdollisimman pian. Ajaminen polttoainemäärän varoitusvalon palaessa tai polttoainetasen ollessa "E" -merkinnän alapuolella voi aiheuttaa epätasaista käyntiä ja vahingoittaa katalyysaattoria.

Bensiinipolttoaineen merkkivalo (mikäli varusteena)

Tutustu kappaleeseen "LPG-järjestelmä" luvussa 5.

Toimintahäiriön merkkivalo (MIL) (tarkasta moottori)



Tämä merkkivalo on osa moottorin ohjausjärjestelmää, joka valvoo erilaisia päästöjen hallintajärjestelmän osia. Jos tämä valo syttyy ajon aikana, on kyseessä mahdollinen päästöjen hallintajärjestelmän toimintahäiriö.

Tämän valon tulee syttyä myös, kun virtalukko kytketään ON-asentoon, ja sammutetaan muutamana sekunnin jälkeen moottorin käynnistymisestä. Jos se syttyy ajon aikana tai ei syty, kun virtalukko kytketään ON-asentoon, toimita autosi lähimpään valtuutettuun KIA-huoltoon järjestelmän tarkastamiseksi.

Yleisesti ottaen ajoneuvosi pysyy ajokuntoisena, mutta järjestelmä on tarkastettava valtuutetun KIA-huollon toimesta viivymättä.

HUOMIO

Jatkuva ajaminen MIL-valon palaessa saattaa aiheuttaa vahinkoa päästöjen hallintajärjestelmiin, joka voi vaikuttaa ajettavuuteen ja/tai polttoainetalouteen.

HUOMIO

Jos MIL-valo palaa, katalysaattori voi olla vahingoittunut, jolloin moottorin on saattanut menettää tehoa. Tarkastuta moottorin ohjausjärjestelmä mahdollisimman pian valtuutetussa KIA-huollossa.

Moottorin jäähdytysnesteen varoitusvalo (mikäli varusteena)



Varoitusvalo syttyy, jos moottorin jäähdytysnesteen lämpötila ylittää $120 \pm 3^{\circ}\text{C}$.

Älä jatka ajamista ylikuumentuneella moottorilla. Jos autosi moottori ylikuumentuu, tutustu luvun 6 kappaleeseen "Ylikuumentuminen".

*** HUOMAUTUS**

Jos moottorin jäähdytysnesteen lämpötilan varoitusvalo syttyy, on kyseessä ylikuumentuminen, joka voi vahingoittaa moottoria.

ESP-merkkivalo (Electronic Stability Program)
(mikäli varusteena)



ESP-merkkivalo syttyy, kun virtalukko kytetään ON-asentoon, mutta sen tulee sammua noin 3 sekunnin jälkeen. Kun ESP on käytössä, se valvoo ajo-olosuhteita. Normaaleissa ajo-olosuhteissa ESP-merkkivalo pysyy pois päältä. Ajetaessa liukkaalla tai alhaisella pidolla ESP puuttuu toimintaan, jolloin ESP-merkkivalo vilkkuu.

Kuitenkin jos ESP-järjestelmässä on toimintahäiriö, merkkivalo syttyy ja pysyy päällä. Toimita autosi valtuutettuun KIA-huoltoon ja tarkastuta järjestelmä.

ESP OFF -merkkivalo
(mikäli varusteena)



ESP OFF -merkkivalo syttyy, kun virtalukko kytetään ON-asentoon, mutta sen tulee sammua noin 3 sekunnin jälkeen. Kytkeäksesi ESP OFF -tilan, paina ESP OFF -painiketta. ESP OFF -merkkivalo syttyy osoittaakseen, että ESP on kytketty pois päältä.

KEY OUT -merkkivalo
(mikäli varusteena)



Jos mikä tahansa ovista on auki ja moottorin START/STOP -painike on ACC- tai ON-asennossa, järjestelmä tarkastaa smart key -avainta. Jos smart key ei ole ajoneuvossa, merkkivalo vilkkuu, ja jos kaikki ovet ovat tällöin suljettuna, myös merkkiäni kytkeytyy noin 5 sekunniksi. Merkkivalo sammuu, jos ajoneuvo liikkuu. Pidä smart key ajoneuvossa.

Avaimen muistutin
(mikäli varusteena)

Ilman smart key -järjestelmää

Jos kuljettajan ovi avataan, kun virta-avain on vielä virtalukossa (ACC- tai LOCK-asennossa), avaimen muistuttimen merkkiäni kytkeytyy. Tällä estetään avaimien unohtuminen autoon. Äänimerkki toimii niin kauan, kunnes avain poistetaan virtalukosta tai kuljettajan ovi suljetaan.

Smart key -järjestelmällä

Jos kuljetetaan ovi avataan smart key -avaimen ollessa ajoneuvossa ja moottorin START/STOP-painikkeen ACC-asennossa, avaimen muistuttimen merkkiäni kytkeytyy.

Merkkiäni sammuu vasta, kun kuljettajan ovi suljetaan.

Ylinopeuden varoitusvalo (mikäli varusteena)

**120
km/h**

Ylinopeuden varoitusvalo

Jos ajat yli 120 km/h nopeutta, ylinopeuden varoitusvalo alkaa vilkkua. Tämä on varusteena estääkseen sinua ajamasta ylinopeutta.

Ylinopeuden varoitusäänimerkki (mikäli varusteena)

Jos ajat yli 120 km/h nopeutta, ylinopeuden merkkiääni kytkeytyy noin 5 sekunniksi. Tämä on varusteena estääkseen sinua ajamasta ylinopeutta.

Sähköisen ohjaustehostin- järjestelmän (EPS) varoi- tusvalo (mikäli varusteena)





Tämä merkkivalo syttyy, kun auton virta kytketään päälle (ON-asento), jonka jälkeen se sammuu.

Tämä valo syttyy myös, kun EPS-järjestelmässä on toimintahäiriö. Jos se syttyy ajon aikana, tarkastuta autosi valtuutetun KIA-huollon toimesta.

Vakionopeudensäätimen merkkivalo (mikäli varusteena)

CRUISE indicator



Merkkivalo syttyy, kun vakionopeudensäädin kytketään päälle painamalla ohjauspyörän  painiketta. Merkkivalo sammuu, kun  painiketta painetaan uudelleen järjestelmän sammuttamiseksi.

Vakionopeudensäätimen SET- merkkivalo

SET

Tämä merkkivalo syttyy, kun vakionopeudensäätimen kytkintä (-SET tai RES+) painetaan.

Saadaksesi lisätietoja tutustu kappaleeseen "Vakionopeudensäädin" luvussa 5.

Vakionopeudensäätimen ilmoitukset sytyvät LCD-näytölle.

Nopeudenrajoittimen merkkivalo (mikäli varus- teena)



Merkkivalo syttyy, kun nopeudenrajoitin kytketään päälle.

Saadaksesi lisätietoja tutustu kappaleeseen "Nopeudenrajoitin" luvussa 5.

**Avaimen paristo lopussa -
merkkivalo
(mikäli varusteena)**



**Smart key -avaimen varoitusvalo (mikäli
varusteena)**

Jos smart key -avaimen paristo on tyhjentynyt moottorin START/STOP-painikkeen ollessa OFF-asennossa, tämä varoitusvalo syttyy noin 5 sekunniksi.

Vaihda paristo uuteen.

**Automaattisen sammutus-
järjestelmän merkkivalo
(mikäli varusteena)**



Tämä merkkivalo syttyy, kun moottori astuu ISG-järjestelmän joutokäynnin pysäytystilaan.

Kun automaattinen käynnistys kytkeytyy, automaattisen sammutusjärjestelmän merkkivalo vilkkuu 5 sekuntia mittaristossa.

Lisätietoja löydät luvun 5 kappaleesta "ISG-järjestelmä (Idle Stop and Go)".

*** HUOMAUTUS**

Kun ISG-järjestelmä käynnistää moottorin automaattisesti, joitain varoitusvaloja (ABS, ESP, ESP OFF tai seisontajarrun varoitusvalo) saattaa syttyä hetkeksi.

Näin tapahtuu akun alhaisen jännitteen vuoksi. Tämä ei tarkoita, että järjestelmässä olisi toimintahäiriö.

TAKAPÄÄN PYSÄKÖINTIAVUSTIN (MIKÄLI VARUSTEENA)



Takapään pysäköintiavustin avustaa kuljettajaa auton peruutusliikkeen aikana antamalla äänimerkkejä, mikäli mitä tahansa esteitä havaitaan alle 120 cm:n etäisyydellä auton takana. Tämä on ainoastaan täydentävä järjestelmä eikä sen käyttö tarkoita, että kuljettajan erityistä varovaisuutta ja tarkkaavaisuutta ei tarvita. Tunnistusalueet ja takapään tunnistimien havaitsemat kohteet ovat rajoitetut. Aina peruuttaessasi kiinnitä yhtä paljon huomiota takana oleviin esteisiin, kuin peruuttaessasi autolla, jossa ei ole pysäköintiavustinta.

VAROITUS

Pysäköintiavustinjärjestelmä on ainoastaan täydentävä toiminto. Takaoisan pysäköintiavustimen toimintaan saattaa vaikuttaa monet tekijät (mukaan lukien ympäristöolosuhteet). Auton takana olevan alueen tarkastaminen on aina kuljettajan vastuulla ennen peruuttamista.

Pysäköintiavustimen toiminta

Toiminnan edellytykset

- Tämä järjestelmä kytkeytyy peruutettaessa, kun virta-avain on ON-asennossa.
- Kun takapään pysäköintiavustin on käytössä, tunnistusetäisyys on noin 120 cm.
- Kun useampia esteitä havaitaan samanaikaisesti, lähin niistä tunnistetaan ensimmäisenä.

Varoitusäänityypit

- Kun este on 81-120 cm:n etäisyydellä takapuskurista: Merkkiääni kuuluu jaksottaisesti.
- Kun este on 41-80 cm:n etäisyydellä takapuskurista: Merkkiääni kuuluu yhä tiheämmin.
- Kun este on alle 40 cm:n etäisyydellä takapuskurista:
Äänimerkki kuuluu jatkuvana.

Tilanteet, joissa takapään pysäköintiavustin ei ole käytettävissä

Takapään pysäköintiavustin ei saata toimia oikein, kun:

1. Kosteus on jäänyt tunnistimiin. (Se toimii jälleen normaalisti, kun kosteus on poistunut).
2. Tunnistin on peittynyt vieraasta aineesta, kuten lumesta tai vedestä, tai tunnistin on tukkeutunut. (Se toimii jälleen normaalisti, kun aine on poistettu, tai tunnistin ei ole enää tukkeutunut).
3. Ajetaan epätasaisilla tiepinnoilla (päällystämättömät tiet, soratiet, töyssyt, kaltevuudet).
4. Tunnistimen toiminta-alueella on esineitä, joista lähtee liiallista melua (ajoneuvojen äänimerkit, äännekkäät moottoripyörät tai rekkojen ilmajarrut).
5. Rankkasadetta tai vesisuihkua esiintyy.
6. Langattomia lähettimiä tai matkapuhelimia on tunnistimien toiminta-alueella.
7. Tunnistin on peittynyt lumesta.
8. Perävaunun vetäminen

Tunnistusalue saattaa heikentyä, kun:

1. Tunnistin on likaantunut vieraasta aineesta, kuten lumesta tai vedestä. (Tunnistusalue palaa takaisin normaalisti, kun nämä poistetaan).
2. Ulkoilman lämpötila on erittäin korkea tai alhainen.

Seuraavia esineitä tunnistin ei saata havaita:

1. Teräviä tai ohuita kappaleita, kuten köysiä, ketjuja tai pieniä pylviäitä.
2. Kappaleita, jotka eivät saata heijastaa tunnistimen lähettämää signaalia, kuten vaatteet, huokoiset materiaalit tai lumi.
3. Tunnistamattomia kappaleita, jotka ovat korkeudeltaan 1 m pienempiä ja läpimitaltaan ohuempia kuin 14 cm.

Takapään pysäköintiavustimen varotoimenpiteet

- Takapään pysäköintiavustin ei välttämättä anna jatkuvasti merkkiäntä riippuen nopeudesta ja havaittujen kappaleiden muodoista.
- Takapään pysäköintiavustin saattaa vioittua, jos auton puskurin korkeutta tai tunnistimen kokoonpanoa muutetaan tai vahingoitetaan. Mikä tahansa tarvike tai lisävaruste, joka ei ole tehtaan asentama, saattaa häiritä tunnistimen toimintaa.
- Tunnistin ei saata havaita esineitä, jotka ovat alle 40 cm:n päässä tunnistimesta tai se saattaa havaita väärän etäisyyden. Käytä varoen.
- Jos tunnistin on jäänyt tai tahriintunut lumesta, liasta tai vedestä, tunnistin saattaa olla toimintakyvytön, kunnes tahrat poistetaan käyttämällä pehmeää liinaa.
- Älä paina, naarmuta tai iske tunnistinta. Tunnistin voi rikkoontua.

* HUOMAUTUS

Tämä järjestelmä voi havaita ainoastaan kappaleet, jotka ovat tunnistimien asemassa ja niiden toiminta-alueen sisällä. Se ei kykene havaitsemaan kappaleita, jotka sijaitsevat alueilla, joissa tunnistimia ei ole. Lisäksi tunnistin ei välttämättä havaitse pieniä tai ohuita kappaleita, kuten tolppia, tai kappaleita, jotka sijaitsevat tunnistimien välissä.

Tarkkaile silmännähdän auton takaosaa aina peruuttaessasi.

Muista kertoa kuljettajille, joille järjestelmä on tuntematon, järjestelmän mahdollisuuksista ja rajoituksista.

VAROITUS

Kiinnitä erityistä huomiota, kun autolla ajetaan erilaisten esteiden, jalankulkijoiden ja erityisesti lapsien lähetyvillä. Muista, että tunnistimet eivät havaitse joitain kohteita niiden etäisyyden, koon tai muun tunnistimen toimintaa rajoittavan ominaisuuden johdosta. Suorita aina ennen ajamista silmämääräinen tarkastus varmistuaksesi siitä, ettei auton tiellä ole mitään esteitä missään suunnassa.

Itsetestaus

Jos et kuule varoittavaa äänimerkkiä tai jos äänimerkki toimii katkonaisesti kytkettäessä vaihde peruutusasettoon (R-asento), saattaa tämä merkitä takapään pysäköintiavustimen toimintahäiriötä. Jos näin käy, tarkastuta autosi valtuutetussa KIA-huollossa mahdollisimman pian.

VAROITUS

Uuden auton takuu ei kata mitään pysäköintiavustimen toimintahäiriön aiheuttamaa ajoneuvovahinkoa tai matkustajan loukkaantumista. Aja aina varovaisesti turvallisuushuomioiden.

VAROITUSVILKKU



Varoitusvilkkua tulee käyttää aina, kun auto on tarpeen pysäyttää mahdollisesti vaaralliseen paikkaan. Jos sinun on tehtävä tämän tyyppinen hätäpysähdys, pysäytä auto mahdollisimman kauas tiestä.

Varoitusvilkut kytketään päälle painamalla varoitusvilkkujen kytkintä. Tällöin kaikki suuntavilkut alkavat vilkkua. Varoitusvilkut toimivat, vaikka avain ei olisi edes virtalukossa.

Kytkeäksesi varoitusvilkut pois päältä, paina kytkintä uudelleen.

VALOT

Akun säästötoiminto

- Tämän toiminnon tehtävänä on estää akun tyhjentyminen. Järjestelmä sammuttaa seisontavalot automaattisesti, kun kuljettaja poistaa virta-avaimen (smart key: moottori sammutetaan) ja avaa kuljettajan oven.
- Tämän toiminnon avulla seisontavalot sammuvat automaattisesti, jos kuljettaja pysäköi tien sivuun yöaikana. Tarpeen vaatiessa valot voidaan pitää päällä virta-avaimen poistamisen (smart key: moottorin sammuttamisen) jälkeen, jolloin on toimittava seuraavasti:
 - 1) Avaa kuljettajan ovi.
 - 2) Kytke seisontavalot OFF-asentoon ja uudelleen ON-asentoon käyttämällä ohjauspylväässä sijaitsevaa valokatkaisijaa.

Ajovalojen saattotoiminto (mikäli varusteena)

Ajovalot (ja/tai takavalot) pysyvät päällä noin 20 minuuttia moottorin sammuttamisesta ja virta-avaimen poistosta. Jos kuljettajan ovi kuitenkin avataan tai suljetaan, ajovalot sammuvat 30 sekunnin jälkeen.

Ajovalot voidaan sammuttaa painamalla kauko-ohjaimen (tai smart key -avaimen) lukituspainiketta kahdesti tai sammuttamalla valokytkin ajovalo- tai Auto-asennosta.



HUOMIO

Jos kuljettaja poistuu ajoneuvosta muun kuin kuljettajan oven kautta, akun virransäästötoiminto ei ole käytössä ja ajovalojen saattotoiminto ei sammu automaattisesti. Tästä voi seurata akun tyhjeneminen. Tällöin huolehdi, että sammutat valot ennen kuin poistut ajoneuvosta.

Ajovalojen esikytkentä (mikäli varusteena)

Kun ajovalokytkin on ON tai AUTO-asennossa ja kaikki ovet (myös takaluukku) on suljettu ja lukittu, kauko-ohjaimen (tai smart keyn) avauspainikkeen painaminen sytyttää ajovalot noin 15 sekunniksi.

Jos ajovalokytkin on AUTO-asennossa, toiminto kytkeytyy ainoastaan pimeään aikaan.

Jos tämän jälkeen painat kauko-ohjaimen (tai smart keyn) ovilukkojen avauspainiketta uudelleen, ajovalot sammuvat välittömästi.

Päivävalot (mikäli varusteena)

Päivävalot (DRL - Daytime Running Lights) helpottavat muita näkemään autosi etuosan päiväsaikaan. Päivävalot voivat olla käytännölliset monissa erilaisissa ajo-olosuhteissa, ja erityisen käytännöllisiä ne ovat auringonnousun jälkeen ja ennen auringonlaskua.

DRL-järjestelmä sammuttaa ajovalot, kun:

1. Ajovalokytkin on ON-asennossa.
2. Moottori on sammunut tai virtaluukko ACC-asennossa.

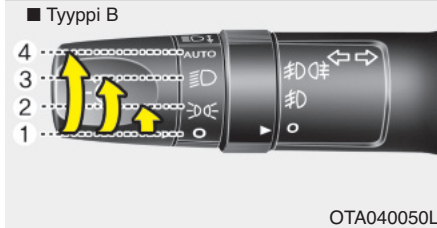
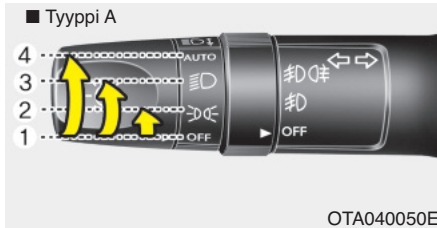

Valojen hallinta

Valokatkaisijassa on ajovalojen ja seisontavalojen asento.

Käyttääksesi valoja, käännä vivun päässä oleva säädin yhteen seuraavista asennoista:

- (1) OFF-asento
- (2) Seisontavalojen asento
- (3) Ajovalojen asento
- (4) Automaattinen valokytkeä (mikäli varusteena)

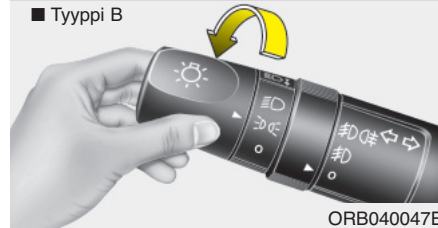
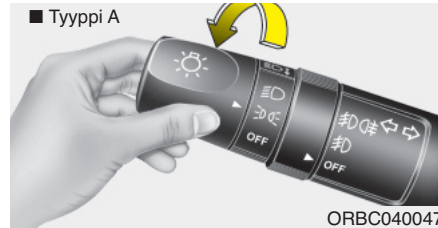

Seisontavalojen asento (☀)

Kun valokatkaisija on seisontavalojen asennossa, takavalot, rekisterivalot ja mittariston valot kytkeytyvät päälle.

* HUOMAUTUS

Virtalukon on oltava ON-asennossa, jotta mittariston valot syttyisivät.

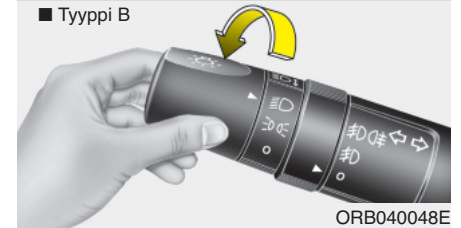
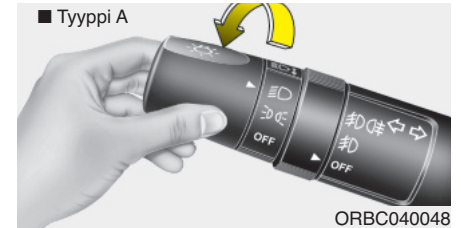

Ajovalojen asento (☀)

Kun valokatkaisija on ajovalojen asennossa, ajovalot, takavalot, rekisterivalot ja mittariston valot kytkeytyvät päälle.

* HUOMAUTUS

Virran on oltava ON-asennossa ajovalojen kytkemiseksi.



Automaattinen valokytkeä (mikäli varusteena)

Kun valokatkaisija on AUTO -asennossa, ajo- ja seisontavalot kytkeytyvät tai sammutuvat automaattisesti ulkoilman kirkkauten mukaan.

⚠ HUOMIO

- Älä koskaan aseta mitään kojelaudan tunnistimen (1) päälle. Tällä varmistetaan automaattisen valojen hallintajärjestelmän parempi toiminta.
- Älä puhdista tunnistinta ikkunanpesunesteellä. Pesuneste voi jättää pinnalle ohuen kalvon, joka voi häiritä tunnistimen toimintaa.
- Jos auton tuulilasi on tummennettu tai siinä on muun tyyppinen metallinen pinnoite, automaattinen valojen kytkentätoiminto ei välttämättä toimi oikein.

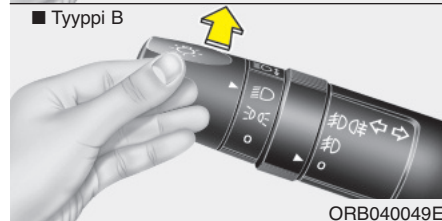
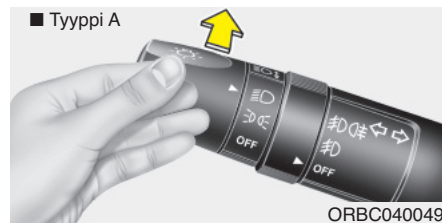

Kaukovalojen käyttäminen

Kytkeäksesi kaukovalot päälle, paina vipua pois päin itsestäsi. Vedä se takaisin kytkäksesi lähivalot.

Kaukovalojen merkkivalo syttyy, kun kaukovalot kytketään päälle.

Estääksesi akun tyhjenemisen, älä jätä valoja palamaan, kun moottori ei ole käynnissä.

⚠ VAROITUS

Älä käytä kaukovaloja, jos ajoneuvoja on edessä lähietäisyydellä. Kaukovalojen virheellinen käyttö saattaa häiritä vastaantulevan näkyvyyttä.

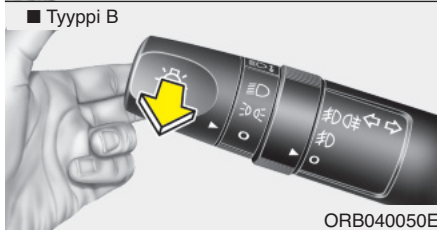
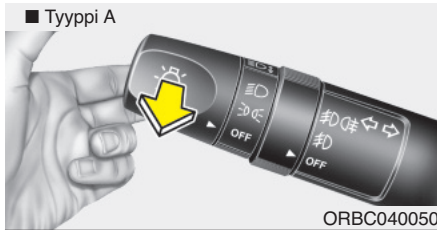

Ajovalojen väläyttäminen

Väläyttääksesi ajovaloja, vedä vipua itseäsi kohti. Vapautettaessa se palautuu takaisin normaaliasentoon (lähivalot). Ajovalojen kytkintä ei tarvitse käyttää tämän väläytystoiminnon käyttämiseksi.

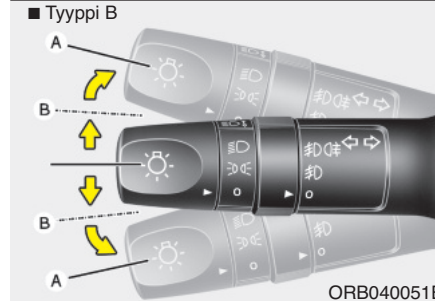
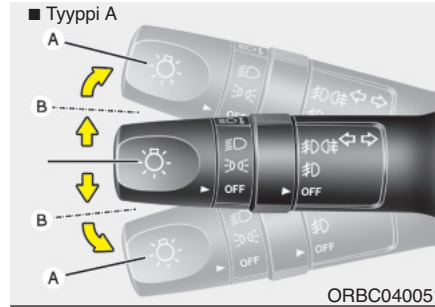

Suuntavilkut ja kaistanvaihtotoiminto

Virran on oltava kytkettynä, jotta suuntavilkkuja voitaisiin käyttää. Kytkeäksesi suuntavilkun päälle, siirrä vipua ylös- tai alaspäin (A). Mittariston vihreä nuolimerkkivalo ilmaisee, kumpaa suuntavilkkuä käytetään.

Ne kytkeytyvät pois päältä itsestään käännöksen suorittamisen jälkeen. Jos merkkivalo jatkaa vilkkumista käännöksen jälkeen, palauta vipu käsin OFF-asentoon.

Antaaksesi merkin kaistanvaihdosta, siirrä suuntavilkun vipua hieman ja pidä sitä asennossa (B). Vapautettaessa vipu palaa OFF-asentoon.

Jos merkkivalo jatkaa palamista ja ei vilku tai vilkkuu epätavallisesti, yksi suuntavilkkujen polttimoista saattaa olla palanut ja vaatii vaihtamista.

* HUOMAUTUS

Jos merkkivalon vilkkuminen on epätavallisen nopeaa tai hidasta, jokin polttimo saattaa olla palanut tai sen piirissä on heikko sähköinen liitos.

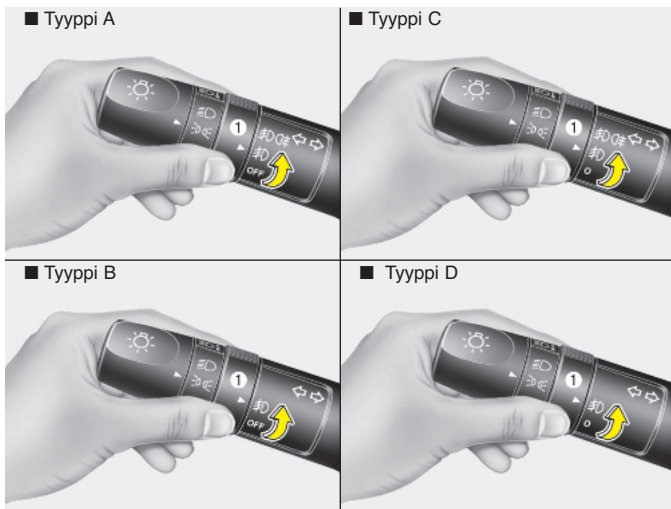

ORBC040052/ORB040052D/ORB040052E/ORB040052L

Etusumuvälöt (mikäli varusteena)

Etusumuvälöjä käytetään parantamaan näkyvyyttä ja välttämään onnettomuuksia, kun näkyvyys on heikko sumun, sateen tai lumisateen jne. takia. Etusumuvälöt kytkeytyvät, kun sumuvälöjen kytkin (1) käännetään ON-asentoon seisontavälöjen kytkemisen jälkeen.

Sammuttaaksesi sumuvälöt, käännä kytkin OFF-asentoon.

⚠ HUOMIO

Käytön aikana sumuvälöt kuluttavat suuren määrän sähkövirtaa. Käytä sumuvälöjä ainoastaan, kun näkyvyys on heikko. Muussa tapauksessa latausjärjestelmä kuormittuu tarpeettomasti ja akku saattaa tyhjentyä.

*** HUOMAUTUS**

Virtalukon on oltava ON-asennossa, jotta etusumuvälöt sytyisivät.

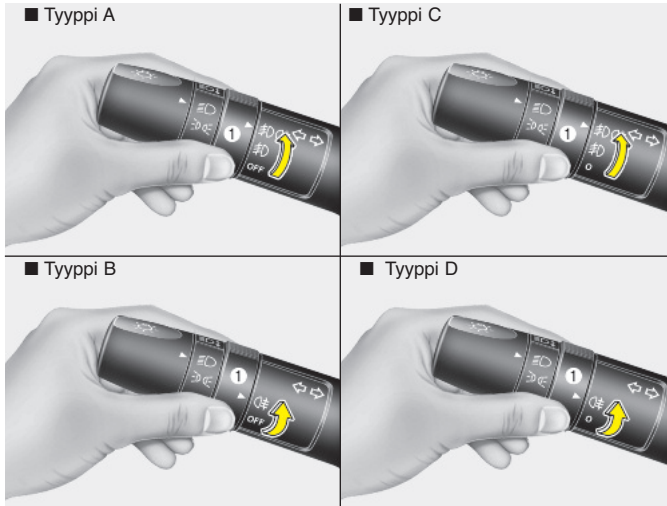

ORBC040053/ORBC040052E/ORB040053E/ORB040053L

Takasumuvalo (mikäli varusteena)

Kytkeäksesi takasumuvalot päälle, käännä ajovalojen katkaisija ajovaloasentoon ja käännä takasumuvalojen kytkin (1) ON-asentoon.

Takasumuvalot kytkeytyvät, kun takasumuvalokytkin käännetään päälle ajovalokytkimen ollessa seisonta- tai kaukovaloasennossa.

Kytkeäksesi takasumuvalot pois päältä, käännä takasumuvalojen kytkin uudelleen ON-asentoon tai käännä ajovalot pois päältä. (AUTO-toiminnon ollessa käytössä)

Sammuttaaksesi sumuvalot, käännä kytkin OFF-asentoon (ilman Auto-toimintoa).

* HUOMAUTUS

Kytkeäksesi takasumuvalojen kytkimen, virtalukon on oltava ON-asennossa.

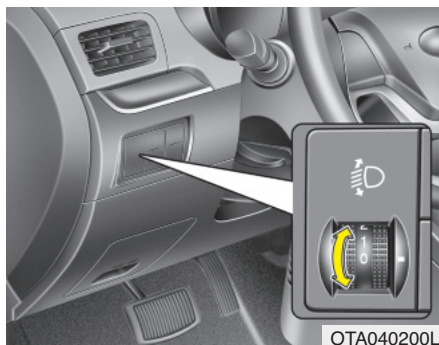

Ajovalojen korkeussäädin (mikäli varusteena)

Käsitöiminen

Säätääksesi ajovalojen valokeilan korkeutta matkustajien määrän ja tavaratilan kuorman mukaan, kierrä ajovalojen korkeussäätökytkintä.

Mitä korkeampi numero kytkimessä on, sitä matalammalla on ajovalojen valokeilan taso. Pidä valokeila aina oikealla korkeudella tai muussa tapauksessa ajovalot voivat häikäistä muita tienkäyttäjiä.

Alle on luetteloitu esimerkkejä sopivista kytkinasetuksista. Muissa kuin alla lueteloiduissa kuormaustapauksissa säädä kytkin sellaiseen asentoon, että valokeilan taso on asetettu olosuhteisiin, jotka vastaavat lähimmin jotain alla luetteloitua tilannetta.

Kuormaustilanne	Kytkinasento
Vain kuljettaja	0
Kuljettaja + etumatkustaja	0
Kaikki matkustajat	1
Kaikki matkustajat + suurin sallittu kuorma	3
Kuljettaja + suurin sallittu kuorma	5

PYYHKIJÄT JA PESULAITTEET

Tuulilasin pyyhkijä/pesulaite

■ Tyypin A

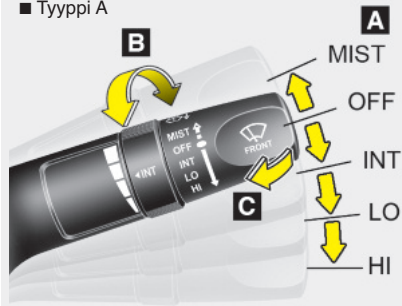

■ Tyypin B

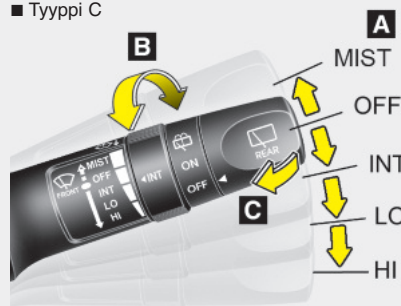

■ Tyypin C

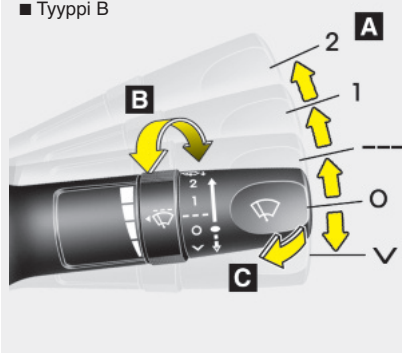

■ Tyypin D

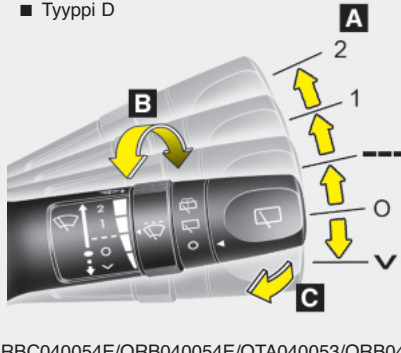

ORBC040054E/ORB040054E/OTA040053/ORB041405

A : Pyyhintänopeuden säätö

- MIST (√) – Kertapyyhkäisy
- OFF (O) – Pois päältä
- INT (---) – Jaksottainen pyyhintä
- LO (1) – Alhainen pyyhintänopeus
- HI (2) – Korkea pyyhintänopeus

B : Jaksottaisen pyyhinnän pyyhintätiheyden säätö

C : Pesu lyhyillä pyyhkäisyillä (edessä)

Takalasin pyyhkijä/pesulaite (mikäli varusteena)

■ Tyypin C

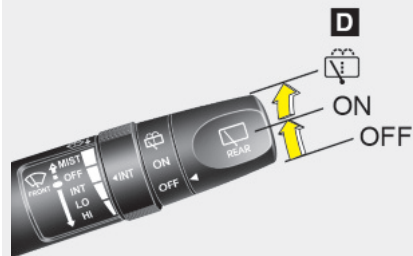

■ Tyypin D

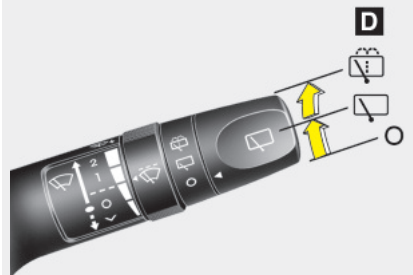

OTA040054/ORB041406

D : Takapyyhkijän/-pesulaitteen säädin

- – Pesu lyhyillä pyyhkäisyillä
- ON (☑) – Jatkuva pyyhintä
- OFF (O) – Pois päältä

Tuulilasin pyyhkijät

Toimi seuraavasti, kun virta on kytketty ON-asentoon.

MIST (☑) : Jos haluat pyyhkäistä kerran, siirrä vipua ylöspäin ja vapauta se OFF-asentoon. Pyyhkijät liikkuvat jatkuvasti, jos vipua pidetään ylhäällä.

OFF (O) : Pyyhkijät eivät ole käytössä.

INT (---) : Pyyhkijät toimivat jaksottaisesti samalla pyyhintätiheydellä. Käytä tätä toimintatilaa kevyessä sateessa tai huurteisissa olosuhteissa. Vaihtaaksesi nopeusasetusta, käännä pyyhintätiheyden säädintä.

LO (1) : Normaali pyyhintänopeus

HI (2) : Nopea pyyhintänopeus

* HUOMAUTUS

Jos tuulilasille on kerääntynyt paljon lunta tai jäätä, sulata tuulilasia noin 10 minuuttia tai poista lumi ja/tai jää ennen tuulilasin pyyhkijöiden käyttöä virheettömän käytön varmistamiseksi.

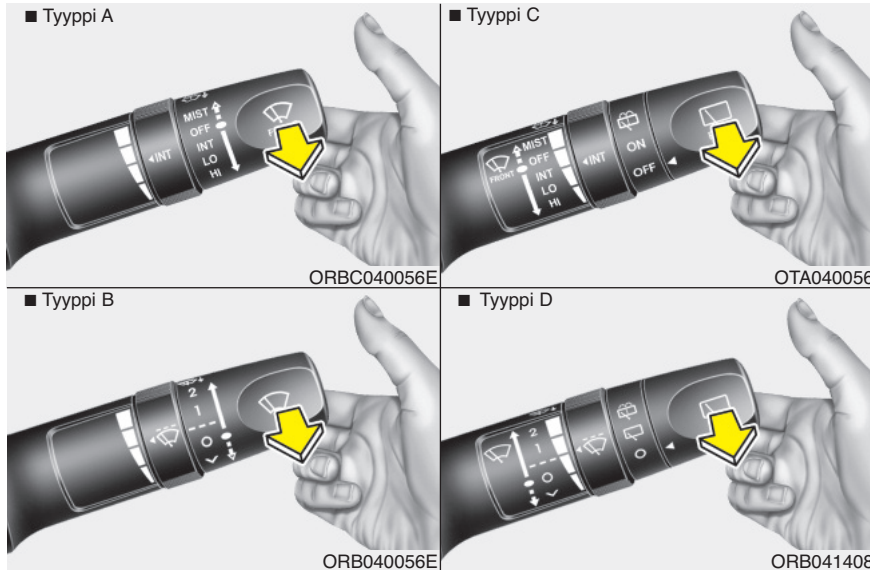

Tuulilasin pesulaite

Jos vipu on OFF-asennossa (O), siirrä sitä hieman itseäsi kohti suihkuttaaksesi pesunestettä tuulilasille ja kytkeäksesi pyyhkijät 1-3 pyyhintäkerraksi.

Käytä tätä toimintoa, kun tuulilasi on likainen.

Pesulaitteen ja pyyhkijöiden toiminta jatkuu niin kauan, kunnes vapautat vivun.

Jos pesulaite ei toimi, tarkasta pesunesteen määrä. Jos nesteen taso on alhainen, sinun pitää lisätä sopivaa, hankaamatonta tuulilasin pesunestettä pesunestesäiliöön.

Säiliön täyttöaukko sijaitsee moottoritilan etuosassa etumatkustajan puolella.

HUOMIO

Estääksesi pesunestepumpun mahdollisen vahingoittumisen, älä käytä pesulaitetta, kun pesunestesäiliö on tyhjä.

VAROITUS

Älä käytä pesulaitetta pakkasella ennen kuin olet lämmittänyt tuulilasin. Pesuneste saattaa jäätyä tuulilasiin heikentäen näkyvyyttäsi.

HUOMIO

- *Älä käytä pyyhkimisiä, kun tuulilasi on kuiva, estääksesi pyyhkimien vahingoittumisen.*
- *Estääksesi pyyhkimien vahingoittumisen, älä käytä bensiiniä, kerosiinia, maalitinneriä tai muuta liuotinta niissä tai niiden lähellä.*
- *Älä yritä siirtää pyyhkimisiä käsin, sillä pyyhkijän varsi ja muut osat voivat vahingoittua.*

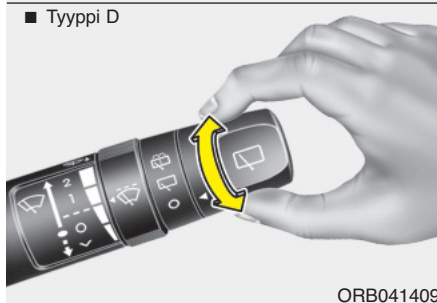
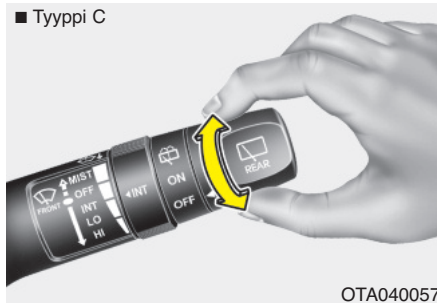

Takalasin pyyhkijän ja pesulaitteen kytkin (mikäli varusteena)

Takalasin pyyhkijän ja pesulaitteen kytkin sijaitsee pyyhkijän ja pesulaitteen vivun päässä. Käännä kytkin haluttuun asentoon käyttääksesi takalasin pyyhintä ja pesulaitetta.

 - Pesunesteen suihkuttaminen ja pyyhintä

ON () - Normaali pyyhkijän toiminta

OFF (O) - Pyyhkijät eivät ole käytössä

SISÄVALO

HUOMIO

Älä käytä sisävaloja pitkään, kun moottori ei ole käynnissä.

Tämä voi aiheuttaa akun tyhjenemisen.

VAROITUS

Älä käytä sisävaloja ajaessasi pimeässä. Näkyvyys voi heikentyä sisävalojen päälläolon johdosta, jolloin seurauksena voi olla onnettomuus.

Automaattinen sammutustoiminto (mikäli varusteena)

Sisävalot sammuvat automaattisesti noin 20 minuutin jälkeen virtalukon sammutuksesta.





OTA040058

Karttavalo (mikäli varusteena)

Paina linssiä kytkeäksesi karttavalon päälle tai pois päältä. Tämä valo valaisee paikkakohtaisesti, jotta sitä voitaisiin käyttää kätevästi karttavalonä yöaikana tai henkilökohtaisena etumatkustajan tai kuljettajan valona.

-  : DOOR-asennossa karttavalo syttyy, kun jokin ovista avataan riippumatta virtalukon asennosta. Kun ovien lukitukset avataan kauko-ohjaimella (tai smart key -avaimella), karttavalo syttyy noin 30 sekunniksi, kunhan yhtäkään ovea ei avata.

Valo sammuu vähitellen noin 30 sekunnin jälkeen, jos ovet pysyvät suljettuna. Jos virtalukko kuitenkin kytketään ON-asentoon tai kaikki ovet lukitaan, karttavalo sammuu välittömästi. Jos ovi avataan, kun virtalukko on ACC- tai LOCK-asennossa, karttavalo pysyy päällä noin 20 minuuttia. Jos ovi kuitenkin avataan, kun virtalukko on ON-asennossa, karttavalo pysyy jatkuvasti päällä.

-  : Valot sammuvat, vaikka jokin ovi avattaisiin.
- Kun valo kytketään ON-asentoon linssiä (1) painamalla, valo ei vammu, vaikka kytkin (2) olisi OFF-asennossa.**
-  : Kartta- ja sisävalot pysyvät aina päällä.



Sisävalo (mikäli varusteena)

- DOOR : DOOR-asennossa sisävalo syttyy, kun jokin ovista avataan riippumatta virtalukon asennosta. Kun ovien lukitukset avataan kauko-ohjaimella (tai smart key -avaimella), sisävalo syttyy noin 30 sekunniksi, kunhan yhtäkään ovea ei avata.

Sisävalo sammuu vähitellen noin 30 sekunnin jälkeen, jos ovet pysyvät suljettuna. Jos virtalukko kuitenkin kytketään ON-asentoon tai kaikki ovet lukitaan, sisävalo sammuu välittömästi. Jos ovi avataan, kun virtalukko on ACC- tai LOCK-asennossa, sisävalo pysyy päällä noin 20 minuuttia.

- Jos ovi kuitenkin avataan, kun virtalukko on ON-asennossa, sisävalo pysyy jatkuvasti päällä.
- OFF : Valot pysyvät pois päältä, vaikka ovi avattaisiin.
 - ON : Sisävalo pysyy aina päällä.

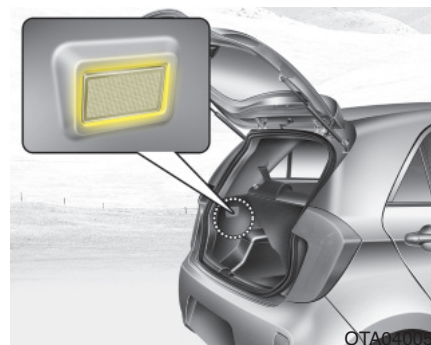

Tavaratilan valo (mikäli varusteena)

Tavaratilan valo syttyy, kun takaluukku avataan.

HUOMIO

Tavaratilan valo pysyy päällä niin kauan kuin takaluukku on auki. Sulje takaluukku aina huolellisesti tavaratilan käytön jälkeen estääksesi akun tarpeettoman kulumisen.

LÄMMITIN

⚠️ HUOMIO

Estääksesi takalasin sisäpinnalla olevien vastuslankojen vahingoittumisen, älä koskaan käytä lasin puhdistamiseen teräviä esineitä tai hankaavia lasinpesunesteitä.

* HUOMAUTUS

Jos haluat sulattaa tai poistaa huurteen tuulilasilta, noudata tämän luvun kapaleessa ”Tuulilasin huurteen- ja jäänpoisto” esitettyjä ohjeita.

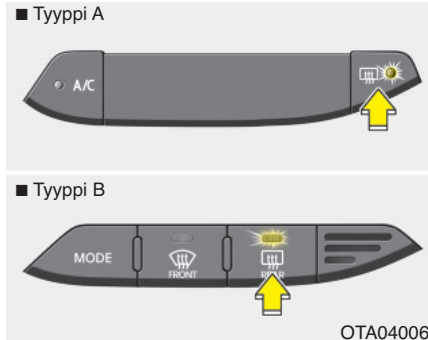

Takalasin lämmitin

Takalasin lämmitin lämmittää lasia poistaakseen huurretta ja ohutta jäätä takaikunalta moottorin ollessa käynnissä.

Paina takalasin lämmittimen painiketta kytkeäksesi sen päälle.

Takalasin lämmittimen painikkeen merkivalo syttyy, kun lämmitin on päällä.

Jos takalasilta on kerääntynyt paljon lunta, pyyhi ne pois ennen takalasin lämmittimen käyttöä.

Takalasin lämmitin sammuu automaattisesti noin 20 minuutin käytön tai virran sammuttamisen jälkeen. Kytkeäksesi lämmittimen pois päältä, paina takalasin lämmittimen painiketta uudelleen.

Ovipeilien huurteenpoisto (mikäli varusteena)

Jos autosi on varustettu ovipeilien lämmittimillä, ne toimivat samanaikaisesti takalasin lämmittimen kanssa.

KÄSISÄÄTÖINEN ILMASTOINTIJÄRJESTELMÄ (MIKÄLI VARUSTEENA)

■ Typpi A



■ Typpi B





1. Toimintovalitsin
2. Ilmanoton säädin
3. Puhaltimen nopeudensäädin
4. Lämpötilan säädin
5. Ilmastointipainike (mikäli varusteena)
6. Takalasin lämmittimen painike

CAUTION

Puhaltimen käyttäminen virtalukon ollessa päällä (ON-asento) voi johtaa akun tyhjenemiseen. Käytä puhallinta moottorin ollessa käynnissä.

OTA040061/OTA040061L

Lämmitys ja ilmastointi

1. Käynnistä moottori.
2. Aseta haluttu toimintatila.
Parantaaksesi lämmityksen tai jäähd-
tyksen tehokkuutta:
 - Lämmitys: 
 - Jäähditys: 
3. Aseta lämpötiläsäädin haluttuun asen-
toon.
4. Aseta ilmanoton painike ulkoilman
asentoon (raikas ilma).
5. Aseta puhaltimen nopeudensäädin ha-
luttuun asentoon.
6. Haluttaessa ilmastointilaite (mikäli va-
rusteena) voidaan kytkeä päälle.





Toimintatilan valitseminen

Toimintovalitsimella ohjataan ilmavirran suuntausta ilmanvaihtojärjestelmässä. Ilma voidaan suunnata jalkatilaan, kojelaudan tuuletuskanavista tai tuulilasiiin. Viittä eri tunnusta käytetään kuvaamaan ilman suuntausta: pääntaso, pääntaso/jalkatila, jalkatila, jalkatila/ikkunoiden huurteenpoisto sekä huurteenpoisto.



Pään taso (B,D)

Ilmavirta suunnataan vartalon yläosaa ja päätä kohti. Lisäksi jokaista tuuletuskanavaa voidaan ohjata, jotta saapuvaa ilmaa voitaisiin suunnata.



Pään tasolle ja jalkatilaan (B, D, C)

Ilmavirta suunnataan pään tasolle ja jalkatilaan.



Jalkatilaan (C, A, D)

Suurin osa ilmavirrasta suunnataan jalkatilaan ja pienempi osa tuulilasille ja sivuikkunoille.



Jalkatila / ikkunoiden huurteenpoisto (A, C, D)

Suurin osa ilmavirrasta suunnataan jalkatilaan ja tuulilasille sekä pienempi osa sivuikkunoille.



Huurteenpoisto (A, D)

Suurin osa ilmavirrasta suunnataan tuulilasille ja pieni määrä ilmaa ohjataan sivuikkunoille.

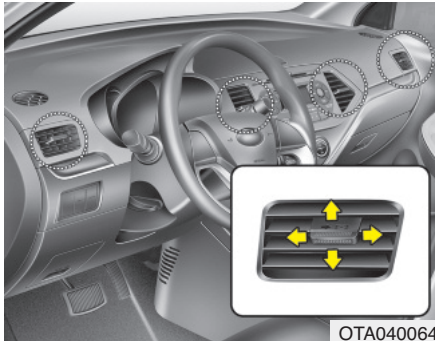

Kojelaudan tuuletuskanavat

Voit säätää näistä kanavista tulevan ilman suuntausta käyttämällä kuvan mukaista säätövipua.

- Tuuletuskanavat voidaan sulkea siirtämällä säätövipu nuolen osoittamaan (☒) suuntaan.
- Ilmavirran suuntaa voidaan säätää siirtämällä säätövipua haluttuun suuntaan.



Lämpötilan säätäminen

Lämpötilan säätimen avulla voit hallita ilmanvaihtojärjestelmästä tulevan ilman lämpötilaa. Muuttaaksesi matkustamon ilman lämpötilaa, käännä säädintä oikealle lämmittääksesi ilmaa ja vastaavasti vasemmalle viilentääksesi sitä.



Ilmanoton säätäminen

Ilmanoton säädintä käytetään valitsemaan (raikkaan) ulkoilman tai sisäilman kierrätyksen asento. Muuttaaksesi ilmanoton asentoa, käännä säädintä.

Sisäilman kierrätyksen asento



Kun sisäilman kierrätys on valittu, matkustamon ilma kulkeutuu lämmitinjärjestelmän kautta, jossa se riippuen valitusta toiminnosta, joko viilenee tai lämpenee.

Ulkoilman asento (raikas ilma)



Kun ulkoilman asento on valittu, raikasta ilmaa kulkeutuu autoon ja se lämmitetään tai jäähdytetään riippuen valitusta toiminnosta.

* HUOMAUTUS

Lämmittimen jatkuva käyttäminen sisäilman kierrätyksen asennossa (ilman ilmastointilaitteen valintaa) saattaa aiheuttaa tuulilasin ja sivuikkunoiden huurtumista ja myös matkustamon ilmanlaadun heikkenemistä.

Lisäksi ilmastointilaitteen jatkuva käyttäminen sisäilman kierrätyksen asennossa voi johtaa matkustamon ilman liialliseen kuivumiseen.

⚠ VAROITUS

- Ilmastointilaitteen käyttäminen jatkuvasti sisäilman kierrätyksen asennossa saattaa lisätä matkustamon ilmankosteutta aiheuttaen lasien huurtumista ja näkyvyyden heikentymistä.
- Älä nuku autossa, kun ilmastointijärjestelmä tai lämmitin on päällä. Tämä voi vaarantaa terveyden tai olla jopa hengenvaarallista, koska hapen määrä ja/tai ruumiinlämpö saattavat pudota.
- Jatkuva ilmastointilaitteen käyttäminen sisäilman kierrätyksen asennossa voi aiheuttaa väsymystä, joka voi johtaa auton hallinnan menettämiseen. Pidä ilmantalon painiketta mahdollisimman usein ulkoilman asennossa (raikas ilma) ajon aikana.



OTA040068

Puhaltimen nopeudensäädin

Virtalukon on oltava ON-asennossa puhaltimen käyttämiseksi.

Puhaltimen nopeudensäätimen avulla voit hallita ilmanvaihtojärjestelmän tuulettimen nopeutta. Muuttaaksesi puhaltimen nopeutta, käännä säädintä oikealle saavuttaaksesi kovemman nopeuden tai vastavasti vasemmalle hiljentääksesi sitä.

Puhaltimen nopeudensäätimen asettaminen "0" -asentoon sammuttaa tuulettimen.

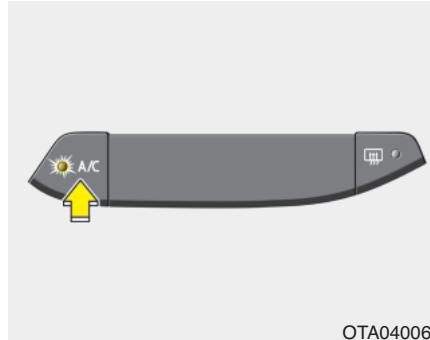

OTA040067

Ilmastointilaite (A/C)

Paina A/C painiketta kytkeäksesi ilmastointijärjestelmän päälle (merkkivalo syttyy). Paina painiketta uudelleen kytkeäksesi ilmastointijärjestelmän pois päältä.

Järjestelmän käyttäminen

Ilmanvaihto

1. Aseta toimintatilaksi asento.
2. Aseta ilmanoton painike ulkoilman asentoon (raikas ilma).
3. Aseta lämpötilasäädin haluttuun asentoon.
4. Aseta puhaltimen nopeudensäädin haluttuun asentoon.

Lämmitys

1. Aseta toimintatilaksi asento.
2. Aseta ilmanoton painike ulkoilman asentoon (raikas ilma).
3. Aseta lämpötilasäädin haluttuun asentoon.
4. Aseta puhaltimen nopeudensäädin haluttuun asentoon.
5. Jos ilmaa kuivattava lämmitys halutaan päälle, kytke ilmastointilaite (mikäli varusteena) päälle.
 - Jos tuulilasi huurtuu, aseta toimintatilaksi tai asento.

Käyttövinkkejä

- Estääksesi pölyn ja epämiellyttävien kaasujen pääsyn ajoneuvon ilmanvaihtojärjestelmän kautta, aseta ilmanotto tilapäisesti sisäilman kierrätyksen asentoon. Päästääkseen autoon taas raikasta ilmaa, muista palauttaa painike takaisin raikkaan ilman asentoon, kun tilanne on palautunut normaaliksi. Tämä parantaa kuljettajan keskittymistä ja ajomukavuutta.
- Lämmitys-/jäähdytysjärjestelmän ilma kulkeutuu tuulilasien edessä olevista ilmanohjaimista. On huolehdittava, että nämä eivät tukkeutuisi lehdistä, lumesta, jäästä tai muista haittatekijöistä.
- Estääksesi tuulilasin huurtumisen, aseta ilmanoton painike raikkaan ilman asentoon ja puhaltimen nopeus halua maasi asentoon. Lisäksi kytke ilmastointilaitteille päälle ja säädä lämpötila halutuksi.

Ilmastointilaitte

Kaikissa KIA-ilmastointijärjestelmissä käytetään ympäristöystävällistä R-134a kylmäainetta, joka ei vahingoita otsonikerrosta.

1. Käynnistä moottori. Paina ilmastointipainiketta.
2. Aseta toimintatilaksi  asento.
3. Aseta ilmanoton painike ulkoilman tai sisäilman kierrätyksen asentoon.
4. Säädä puhaltimen nopeus ja lämpötila mukavuuden kannalta parhaaseen asentoon.
 - Jotta saavutettaisiin tehokkain jäähdytys, aseta lämpötilasäädin äärimmäiseen vasempaan asentoon ja puhallusnopeudensäädin kovimmalle nopeudelle.

* HUOMAUTUS

- Käyttäessäsi ilmastointilaitetta tarkkaile lämpömittaria tarkasti ajaessasi ylämäkiä tai ruuhkaisessa liikenteessä, kun ulkoilman lämpötila on korkea. Ilmastointilaitteen käyttäminen saattaa aiheuttaa moottorin ylikuumentumista. Jos lämpömittari enteilee moottorin ylikuumentumista, jatka puhaltimen käyttämistä, mutta kytke ilmastointilaitte pois päältä.
- Jos ikkuna avataan sään ollessa kostea, ilmastointilaitteen käytöstä saattaa seurata vesipisaroita matkustamoon. Koska liian suuri kosteus saattaa aiheuttaa vahinkoa sähkölaitteisiin, ilmastointia tulee käyttää ainoastaan ikkunoiden ollessa kiinni.

Ilmastointilaitteen käyttövinkkejä

- Jos auto on pysäköity siten, että se alistuu suoralle auringonvalolle kuumina päivinä, avaa ikkunat hetkeksi päästäksesi kuumen ilman pois matkustamosta.
- Vähentääksesi ikkunoiden huurtumista sateisina tai kosteina päivinä, laske matkustamon kosteustasoa käyttämällä ilmastointijärjestelmää.
- Ilmastointilaitteen käytön aikana saatat ajoittain huomata pieniä muutoksia moottorin käyntinopeudessa, jonka aiheuttaa ilmastointilaitteen kompressorin käynti. Tämä on järjestelmän toiminnalle tyypillinen piirre.
- Käytä ilmastointijärjestelmää vähintään kerran kuukaudessa muutaman minuutin ajan varmistaaksesi järjestelmän parhaan toiminnan.
- Ilmastointilaitetta käyttäessäsi saatat huomata vesipisaroiden tippuvan (tai jopa lätköityvän) maahan auton etumatkustajan puolelta. Tämä on järjestelmän toiminnalle tyypillinen piirre.
- Ilmastointilaitteen käyttäminen sisäilman kierrätyksen ollessa käytössä saavutetaan nopein viilennys. Kuitenkin tämän toimintatilan jatkuva käyttäminen saattaa aiheuttaa matkustamon ilmanlaadun heikkenemistä.
- Matkustamon jäähtyksen aikana saatat ajoittain huomata ilman sameaa virtausta, joka aiheutuu nopeasta kostean ilman jäähtymisestä. Tämä on järjestelmän toiminnalle tyypillinen piirre.
- Jos käytät ilmastointilaitetta liian pitkään, ulkoilman ja tuulilasien lämpötilaero saattaa aiheuttaa tuulilasin ulkopinnan huurtumista rajoittaen näkyvyyttä. Tällöin aseta toimintovalitsin tai -painike  asentoon ja puhaltimen säädin/painike hiljaisempaan asentoon.

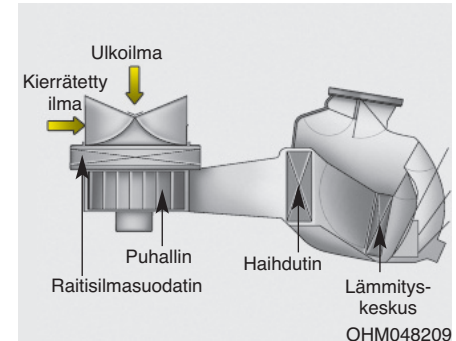

Ilmastointilaitteen raitisilmasuodatin (mikäli varusteena)

Hansikaslokeron taakse asennettu raitisilmasuodatin suodattaa pölyn ja muut saasteet, jotka tulevat ulkoa auton lämmitys- ja ilmastointilaitteen kautta. Jos pölyä tai muita saasteita kerääntyy suodattimeen pitkän ajan saatossa, tuuletuskanavista tuleva ilmavirta saattaa heikentyä, jolloin tuulilasille saattaa muodostua huurretta, vaikka ilmanoton ulkoilman asento olisi valittuna. Jos näin käy, vaihdeta raitisilmasuodatin valtuutetussa KIA-huollossa.

* HUOMAUTUS

- Vaihda suodatin huolto-ohjelman mukaisesti.
Jos autoa käytetään ankarissa oloissa, kuten pölyisillä, huonokuntoisilla teillä, raitisilmasuodattimen tarkastukset ja vaihdot on suoritettava useammin.
- Jos ilmavirran määrä heikkenee lyhyessä ajassa, järjestelmä tulee tarkastuttaa valtuutetun KIA-huollon toimesta.

Ilmastointilaitteen kylmäaineen ja kompressorin voiteluaineen määrien tarkastaminen

Kun kylmäaineen määrä on alhainen, ilmastointijärjestelmän toimintakyky heikkenee. Liiallisella täyttämällä on myös heikentävä vaikutus ilmastointilaitteen toimintaan.

Jos tämän vuoksi normaalista poikkeavaa toimintaa havaitaan, tarkastuta järjestelmä valtuutetussa KIA-huollossa.

* HUOMAUTUS

On tärkeää, että käytetään oikea määrä laadultaan sopivaa öljyä ja kylmäainetta. Muussa tapauksessa järjestelmä saattaa vahingoittua tai sen toiminta saattaa olla normaalista poikkeavaa.

VAROITUS

Ilmastointijärjestelmä tulisi huollattaa valtuutetussa KIA-huollossa. Vääränlainen huoltaminen voi aiheuttaa vakavia vammoja huoltotoimenpiteitä suorittavalle henkilölle.

AUTOMAATTINEN ILMASTOINTIJÄRJESTELMÄ (MIKÄLI VARUSTEENA)

■ Typpi A



1. Lämpötilan säädin
2. AUTO-painike (automaattinen toiminta)
3. OFF-painike
4. Ilmastointijärjestelmän näyttö
5. Puhaltimen nopeudensäädin
6. Ilmastointipainike (mikáli varusteena)
7. Ilmanoton painike
8. Toimintovalitsin
9. Tuulilasien lämmittimen painike
10. Takalasin lämmittimen painike

■ Typpi B



CAUTION

Puhaltimen käyttäminen virtalukon ollessa päällä (ON-asento) voi johtaa akun tyhjenemiseen. Käytä puhallinta moottorin ollessa käynnissä.

OTA040069/OTA040069L



Automaattinen lämmitys ja ilmastointi

Automaattista ilmastointijärjestelmää ohjataan yksinkertaisesti säätämällä haluttu lämpötila.

Täysin automaattinen lämpötilan säätöjärjestelmä (FATC) ohjaa automaattisesti lämmitys- ja jäähdytysjärjestelmää seuraavasti:

1. Paina AUTO-painiketta. Puhallusnopeutta, ilmanottoa ja ilmastointilaitetta ohjataan automaattisesti lämpötila-asetuksen mukaan.

2. Aseta lämpötilan säädin haluttuun lämpötilaan.

Jos lämpötila on asetettu matalimpaan asetukseen (LO), ilmastointijärjestelmä on päällä jatkuvasti.

3. Kytkeäksesi automaattisen toiminnan pois päältä, paina mitä tahansa painiketta tai seuraavaa kytkintä:

- Toimintovalitsin
- Ilmastointipainike
- Tuulilasin hurteenpoiston painike (paina ko. painiketta vielä kerran ottaaksesi tuulilasin hurteenpoiston pois päältä. "AUTO"-teksti syttyy tietonäytöllä uudelleen).
- Ilmanoton painike
- Puhaltimen nopeudensäädin

Valittua toimintoa ohjataan käsin muiden toimintojen toimiessa automaattisesti.

Mukavuustekijöiden johdosta ja ilmastoinnin tehokkuuden parantamiseksi, käytä AUTO-painiketta ja aseta lämpötilaksi 23°C.

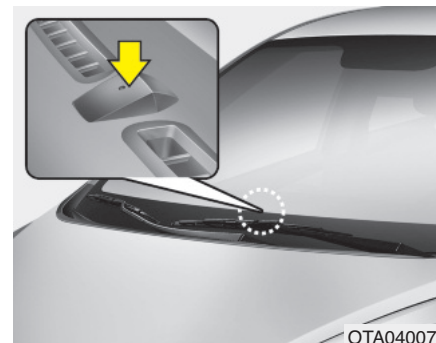

* HUOMAUTUS

Älä koskaan jätä mitään kojelaudan päällä olevan tunnistimen päälle, jottei lämmitys- ja jäähdytysjärjestelmän toiminta häiriintyisi.

Käsitoinen lämmitys ja ilmastointi

Lämmitys- ja jäähdytysjärjestelmää voidaan ohjata käsin painamalla muuta kuin AUTO-painiketta. Tällöin järjestelmä toimii sen mukaan, missä järjestyksessä painikkeita on painettu.

Kun muuta kuin AUTO-painiketta painetaan (tai säädintä käännetään) automaattisen toiminnan ollessa käytössä, valitsemattomia toimintoja ohjataan vielä automaattisesti.

1. Käynnistä moottori.

2. Aseta haluttu toimintatila.

Parantaaksesi lämmityksen tai jäähdytyksen tehokkuutta:

- Lämmitys: 

- Jäähdytys: 

3. Aseta lämpötilasäädin haluttuun asentoon.

4. Aseta ilmanoton painike ulkoilman asentoon (raikas ilma).

5. Aseta puhaltimen nopeudensäädin haluttuun asentoon.

6. Haluttaessa ilmastointilaite voidaan kytkeä päälle.

Paina AUTO-painiketta kytkeäksesi järjestelmän täysin automaattisen toiminnan.

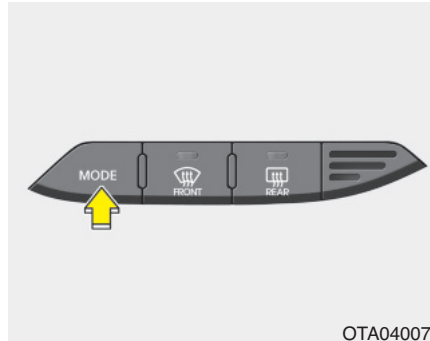

Toimintatilan valitseminen

Toimintatilan valintapainikkeilla ohjataan ilmavirran suuntausta ilmanvaihtojärjestelmässä.

Ilmavirtaus muuttuu seuraavassa järjestyksessä:



Noudata kuvaa kappaleessa ”Käsisäätöinen ilmastointijärjestelmä”.



Jalkatila / ikkunoiden huurteenpoisto (A, C, D)

Suurin osa ilmavirrasta suunnataan lattialle ja tuulilasille sekä pieni määrä ilmaa ohjataan sivuikkunoille.



Pään taso (B, D)

Ilmavirta suunnataan vartalon yläosaa ja päätä kohti. Lisäksi jokaista tuuletuskanavaa voidaan ohjata, jotta saapuvaa ilmaa voitaisiin suunnata.



Pään tasolle ja jalkatilaan (B, D, C)

Ilmavirta suunnataan pään tasolle ja jalkatilaan.



Jalkatilaan (C, A, D)

Suurin osa ilmavirrasta suunnataan jalkatilaan ja pienempi osa tuulilasille ja sivuikkunoille.

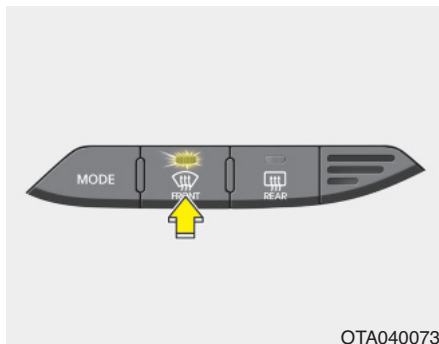

Huurteenpoisto

Suurin osa ilmavirrasta suunnataan tuulilasille ja pieni määrä ilmaa ohjataan sivuikkunoille.

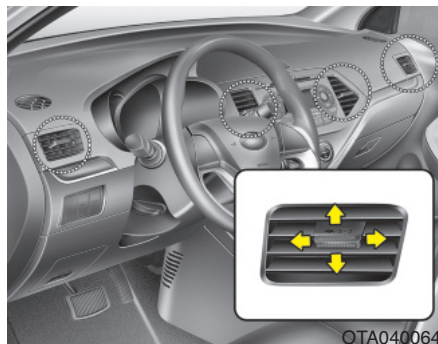

Kojelaudan tuuletuskanavat

Voit säätää näistä kanavista tulevan ilman suuntausta käyttämällä kuvan mukaista säätövipua.

- Tuuletuskanavat voidaan sulkea siirtämällä säätövipu nuolen osoittamaan suuntaan.
- Ilmavirran suuntaa voidaan säätää siirtämällä säätövipua haluttuun suuntaan.



Lämpötilan säätäminen

Lämpötilan säätimen avulla voit hallita ilmanvaihtojärjestelmästä tulevan ilman lämpötilaa. Muuttaaksesi matkustamon ilman lämpötilaa, käännä säädintä oikealle lämmittääksesi ilmaa ja vastaavasti vasemmalle viilentääksesi sitä.

Lämpötilayksikön muuttaminen

Voit vaihtaa lämpötilanäyttöä Celsius- ja Fahrenheit-asteikon välillä seuraavasti:

Kun painat OFF-painiketta, paina myös AUTO-painiketta yli 4 sekuntia.

Näyttö vaihtaa Celsiusasteikon Fahrenheit-asteikoksi tai päinvastoin.

Jos akku on irrotettu tai liitetty irti, lämpötilanäyttö nollautuu käyttämään Celsiusasteikkoa.

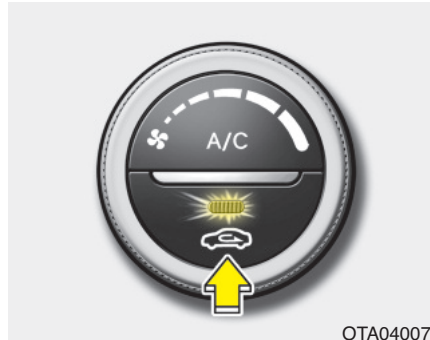

OTA040075

Ilmanoton säätäminen

Tätä käytetään valitsemaan (raikkaan) ulkoilman tai sisäilman kierrätyksen asento.

Muuttaaksesi ilmanoton asentoa, paina säätimen painiketta.

**Sisäilman kierrätyksen asento**

Kun sisäilman kierrätys on valittu, matkustamon ilma kulkeutuu lämmitinjärjestelmän kautta, jossa se riippuen valitusta toiminnosta, joko viilenee tai lämpenee.

**Ulkoilman asento (raikas ilma)**

Kun ulkoilman asento on valittu, raikasta ilmaa kulkeutuu autoon ja se lämmitetään tai jäähdetetään riippuen valitusta toiminnosta.

*** HUOMAUTUS**

Lämmittimen jatkuva käyttäminen sisäilman kierrätyksen asennossa (ilman ilmastointilaitteen valintaa) saattaa aiheuttaa tuulilasien ja sivuikkunoiden huurtumista ja myös matkustamon ilmanlaadun heikkenemistä.

Lisäksi ilmastointilaitteen jatkuva käyttäminen sisäilman kierrätyksen asennossa voi johtaa matkustamon ilman liialliseen kuivumiseen.

VAROITUS

- Ilmastointilaitteen käyttäminen jatkuvasti sisäilman kierrätyksen asennossa saattaa lisätä matkustamon ilmankosteutta aiheuttaen lasien huurtumista ja näkyvyyden heikentymistä.
- Älä nuku autossa, kun ilmastointijärjestelmä tai lämmitin on päällä. Tämä voi vaarantaa terveyden tai olla jopa hengenvaarallista, koska hapen määrä ja/tai ruumiinlämpö saattavat pudota.
- Jatkuva ilmastointilaitteen käyttäminen sisäilman kierrätyksen asennossa voi aiheuttaa väsymystä, joka voi johtaa auton hallinnan menettämiseen. Pidä ilmanoton painiketta mahdollisimman usein ulkoilman asennossa (raikas ilma) ajon aikana.

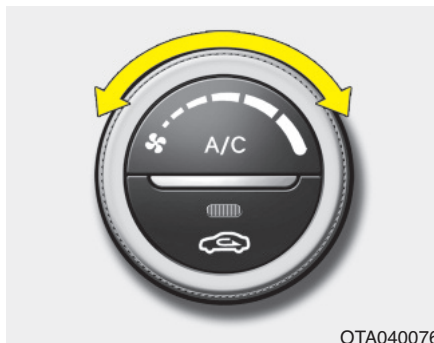

OTA040076

Puhaltimen nopeudensäädin

Puhallin voidaan asettaa halutulle nopeudelle käyttämällä puhallusnopeuden säädintä.

Mitä suuremmalle puhallusnopeus on asetettu, sitä enemmän ilmaa virtaa matkustamoon.

OFF-painikkeen painaminen sammuttaa tuulettimen.

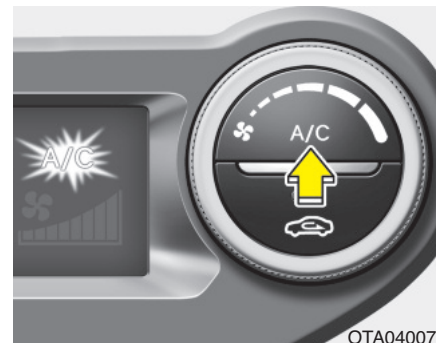

OTA040077

Ilmastointilaite (A/C)

Paina A/C painiketta kytkeäksesi ilmastointijärjestelmän päälle (näytön merkkivalo syttyy).



Paina painiketta uudelleen kytkeäksesi ilmastointijärjestelmän pois päältä.

**OFF-tila**

Paina OFF-painiketta kytkeäksesi ilmastointijärjestelmä pois käytöstä. Voit kuitenkin käyttää vielä toimintatilan ja ilmastoton painikkeita, kunhan auton virta on päällä (ON-asento).

TUULILASIN HUURTEEN- JA JÄÄNPOISTO

VAROITUS - Tuulilasin lämmittäminen



Älä käytä  tai  asentoa jäädytyksen aikana hyvin kosteassa säässä. Ulkoilman ja tuulilasin lämpötilaero saattaa aiheuttaa tuulilasin ulkopinnan huurtumisen rajoittaen näkyvyyttä. Tällöin aseta toimintovalitsin  asentoon ja puhaltimen säädin/painike hiljaisempaan asentoon.

- Jotta saavutettaisiin tehokkain huurteenpoisto, aseta lämpötila äärimmäiseen oikeaan/lämpimään asentoon ja puhallin kovimmalle nopeudelle.
- Jos jalkatilaan halutaan lämmintä ilmaa huurteenpoiston ajaksi, aseta toimintatila jalkatila-huurteenpoisto -asentoon
- Ennen ajoon lähtöä poista kaikki lumi ja jää tuulilasilta, takaikkunalta, ovipeileistä ja kaikista sivuikkunoista.
- Poista kaikki lumi ja jää konepelliltä ja ilman imukanavista parantaaksesi lämmittimen ja huurteenpoiston toimintaa ja heikentääksesi mahdollista huurteen muodostumista tuulilasin sisäpinnalle.



Käsisäätöinen ilmastointilaite

Tuulilasin sisäpinnan huurteenpoisto

1. Aseta puhaltimen nopeus haluttuun asentoon.
2. Valitse haluttu lämpötila.
3. Valitse  tai  asento.
4. Kytke ilmastointilaite päälle.
5. Valitse (raikkaan) ulkoilman toimintatila.



Tuulilasin ulkopinnan lämmittäminen

1. Aseta puhaltimen nopeus korkeimpaan asentoon.
2. Aseta lämpötila lämpimimpään asentoon.
3. Valitse  asento.
4. Kytke ilmastointilaite päälle.
5. Valitse (raikkaan) ulkoilman toimintatila.

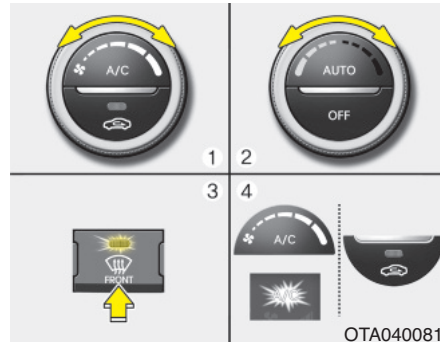

Automaattinen ilmastointijärjestelmä

Tuulilasin sisäpinnan huurteenpoisto

1. Aseta puhaltimen nopeus haluttuun asentoon.
2. Valitse haluttu lämpötila.
3. Paina huurteenpoiston painiketta .
4. Ilmastointilaite kytkeytyy ulkoilman lämpötila-asetuksen mukaisena ja raikkaan ulkoilman asento kytkeytyy automaattisesti.

Jos ilmastointia ja raikkaan ulkoilman asetusta ei valita automaattisesti, säädä vastaavia painikkeita käsin. Jos  asento valitaan, alhaiseksi säädetty puhallusnopeus muuttuu suuremmaksi.

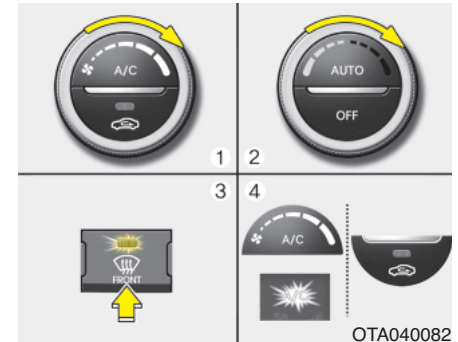



Tuulilasin ulkopinnan lämmittäminen

1. Aseta puhallin suurimmalle nopeudelle (äärimmäinen oikea).
2. Aseta lämpötila lämpimimpään (HI) asentoon.
3. Paina huurteenpoiston painiketta .
4. Ilmastointilaite kytkeytyy ulkoilman lämpötila-asetuksen mukaisena ja raikkaan ulkoilman asento kytkeytyy automaattisesti.

Jos  asento valitaan, alhaiseksi säädetty puhallusnopeus muuttuu suuremmaksi.

Huurteenpoiston toimintalogiikka

Jotta vähennettäisiin tuulilasinsisäpinnan huurtumisen mahdollisuutta, ilmanottoa ja ilmastointilaitetta hallitaan automaattisesti erilaisissa tilanteissa, kuten  tai  asennoissa. Peruuttaaksesi tai palauttaaksesi huurteenpoiston toimintalogiikan, toimi seuraavien ohjeiden mukaisesti.

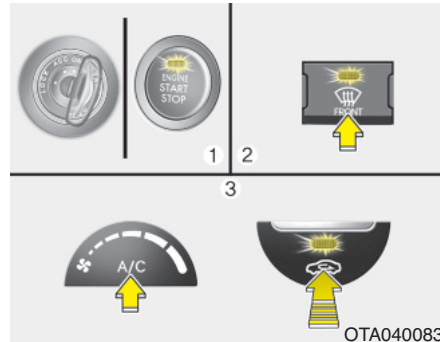

Automaattinen ilmastointijärjestelmä

1. Kytke virtalukko ON-asentoon.
2. Paina huurteenpoiston painiketta .
3. Painaessasi ilmastointipainiketta (A/C) paina ilmanoton hallintapainiketta vähintään 5 kertaa 3 sekunnin aikana.

Ilmanoton painikkeen merkkivalo vilkkuu 3 kertaa 0,5 sekunnin jaksoissa. Tämä merkitsee sitä, että huurteenpoiston esiohjelmoitu toimintalogiikka on peruutettu tai palautettu.

Jos akku on ollut tyhjänä tai irrotettuna, huurteenpoiston toimintalogiikka palautuu alkutilaan.

SÄILYTYSLOKEROT

Näitä lokeroja voidaan käyttää pienten, kuljettajan ja matkustajien tarvitsemien tavaroiden säilyttämiseen.

⚠️ HUOMIO

- Estääksesi mahdollisen varkauksen, älä jätä arvokkaita tavaroita säilytyslokeroihin.
- Pidä säilytyslokeroiden luukut suljettuina ajon aikana. Älä yritä täyttää säilytyslokeroa niin täyteen, että sitä ei voida sulkea kunnolla.

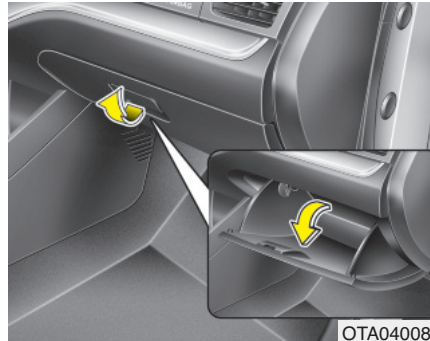

OTA040084

Hansikaslokero

Avataksesi hansikaslokeron, vedä kahvasta ja hansikaslokero avautuu itsestään. Sulje hansikaslokero käytön jälkeen.

⚠️ VAROITUS

Pienentääksesi loukkaantumisriskiä onnettomuudessa tai äkkijarrutuksessa, pidä hansikaslokeron kansi aina suljettuna ajon aikana.

⚠️ HUOMIO

Älä pidä ruokia hansikaslokerossa pitkiä aikoja.

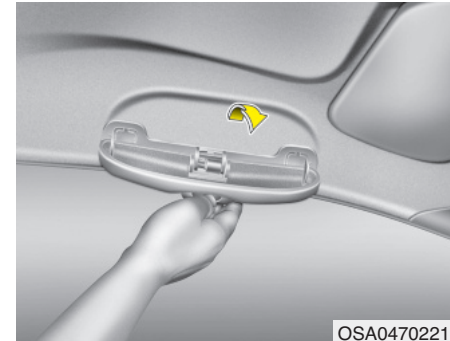

OSA0470221

Aurinkolasipidike

Avataksesi aurinkolasipidikkeen, vedä kannesta. Aseta aurinkolasit säilytyslokeron kansiosaan suunnaten linssit pois päin. Kansi sulkeutuu vapautettaessa.

⚠️ VAROITUS

- Älä pidä muita esineitä kuin aurinkolaseja aurinkolasipidikkeessä. Nämä esineet voivat lentää ulos pidikkeestä äkkijarrutuksessa tai onnettomuudessa aiheuttaen vahinkoja ajoneuvon matkustajiin.
- Älä avaa aurinkolasipidikettä auton liikuessa. Auton taustapeili voi peittyä avatusta aurinkolasipidikkeestä.

⚠️ VAROITUS - Helposti syttyvät aineet

Älä säilytä savukkeensytyttimiä, propaanisäiliöitä tai muita syttyviä/räjähäviä aineita autossa. Nämä voivat aiheuttaa tulipalon/räjähdyksen, jos ajoneuvo on altistettu kuumuudelle pitkiksi ajoiksi.

SISÄTILAN VARUSTEET

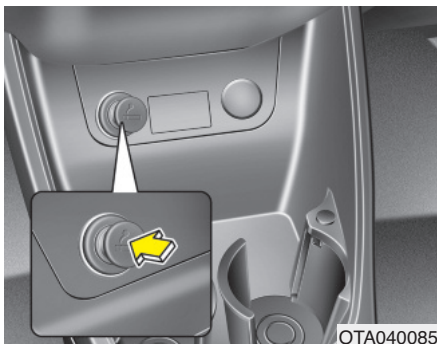

Savukkeensytytin (mikäli varusteena)

Jotta savukkeensytytin olisi käytettävissä, virtalukon on oltava ACC- tai ON-asennossa.

Käyttääksesi savukkeensytytintä, paina se kokonaan pistorasiaansa. Kun elementti on kuumentunut, sytytin ponnahtaa ulos käyttöasentoon.

Jos savukkeensytytin on tarpeen vaihtaa, käytä ainoastaan alkuperäisiä KIA-varaosia tai KIA:n hyväksymiä vastaavia tarvikkeita.

VAROITUS

- Älä paina sytytintä pohjassa, kun se on jo lämmennyt, sillä se voi ylikuumentua.
- Jos sytytin ei ponnahta ulos 30 sekunnin aikana, poista se estääksesi ylikuumentumisen.

HUOMIO

Savukkeensytyttimen pistorakenteessa tulisi käyttää ainoastaan alkuperäisiä KIA-sytytintä. Verkkovirralla toimivat laitteet (parranajokoneet, käsipölynimurit, kahvipannut yms.) voivat vahingoittaa pistorasiaa tai aiheuttaa sähkövian.



Tuhkakuppi (mikäli varusteena)

Käyttääksesi tuhkakuppia, avaa sen kannsi.

Vedä se ulos tuhkakupin tyhjentämisen tai puhdistamisen ajaksi.

Käytä tuhkakuppia avaamalla kantta vieressä olevan mukipidikkeen suuntaan.

VAROITUS - Tuhkakupin käyttö

- Älä käytä auton tuhkakuppia roska-astiana.
- Palavan savukkeen tai tulitikun laittaminen roskia sisältävään tuhkakuppiin voi aiheuttaa tulipalon.

Mukipidike

VAROITUS - Kuumat nesteet

- Älä aseta kannettomia, kuumaa nestettä sisältäviä kuppeja mukipidikkeeseen, kun auto liikkuu. Jos kuuma neste läikkyy, saatat saada palovamman. Tämänlainen palovamma voi aiheuttaa kuljettajalle auton hallinnan menettämisen.
- Pienentääksesi henkilövahingon riskiä äkkijarrutuksessa tai törmäyksessä, älä aseta kannettomia tai avoimia pulloja, laseja, mukeja jne. mukipidikkeeseen, kun auto liikkuu.

VAROITUS

Pidä pullot ja säiliöt poissa suoralta auringonvalolta äläkä tuo niitä lämpimään autoon. Räjähdyksenvaar!



OTA040087

Mukit ja pienet juomat voidaan asettaa mukipidikkeisiin.

Käyttääksesi mukipidikettä, paina painiketta (1).

Mukipidikkeen (2) puolikas tulee näkyville.

HUOMIO

Varo, ettet läikytä juomia mukipidikkeessä. Mukipidike voi vahingoittua.



OTA040094

Käyttääksesi mukipidikettä säilytyspaikana, käännä mukipidikkeen (2) puolikasta nuolen suuntaisesti.

*** HUOMAUTUS**

- Pidä juomat suljettuina ajon aikana estääksesi niiden läikkymisen. Jos nestettä läikkyy, sitä saattaa kulkeutua ajoneuvon sähköjärjestelmiin aiheuttaen niihin vahinkoja.
- Kun pyyhit läikkyneitä nesteitä, älä kuivaa mukipidikettä lämmittämällä. Tämä voi vahingoittaa mukipidikettä.

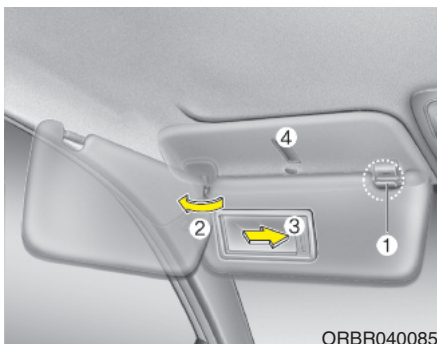

Häikäisuoja

Käytä häikäisysuojaa suojaamaan etu- tai sivuikkunan läpi tulevilta auringonsäteiltä.

Käyttääksesi häikäisysuojaa, paina se alas. Käyttääksesi häikäisysuojaa sivuikkunalalla, paina se ala-asentoon, poista pidikkeestään (1) ja käännä sivulle (2).

Käyttääksesi ehostuspeiliä, paina häikäisysuoja alas ja liu'uta peilin kansi (3).

Lipputaskussa (4) voidaan säilyttää lippuja. (mikáli varusteena)

Luotto- ja muiden magneettijuovakorrtien säilyttäminen lipputaskussa voi vahingoittaa niitä.

VAROITUS

Turvallisuussyistä älä peitä näkyvyyttä tarpeettomasti käyttäessäsi häikäisysuojaa.

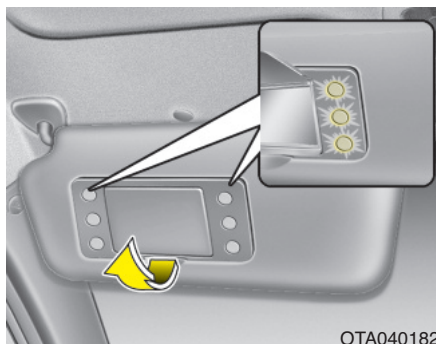

Ehostuspeilin valo (mikáli varusteena)

Ehostuspeilin kannen avaaminen kytkee peilin yhteydessä olevan valon automaattisesti päälle.



HUOMIO - Ehostuspeilin valo (mikáli varusteena)

Sulje ehostuspeilin kansi huolellisesti ja palauta häikäisysuoja alkuperäiseen asentoonsa käytön jälkeen. Jos ehostuspeiliä ei suljeta huolellisesti, valo saattaa jäädä päälle, jolloin akku saattaa tyhjäntyä ja häikäisysuoja vahingoittua.



Sähköpistoke

Sähköpistoke on suunniteltu tarjoamaan virtaa matkapuhelimille ja muille laitteille, jotka on suunniteltu toimimaan ajoneuvon sähköjärjestelmissä. Laitteiden ei tulisi kuluttaa 10 ampeeria enempää moottorin käydessä.

⚠ HUOMIO

- Käytä sähköpistoketta ainoastaan, kun moottori on käynnissä. Irrota laitteen liitin käytön jälkeen. Jos laitetta käytetään pitkään sähköpistokkeessa moottorin ollessa sammuneena, akku saattaa tyhjentyä.
- Käytä ainoastaan 12 V:n sähkölaitteita, jotka aiheuttavat alle 10 A:n sähkökuorman.
- Säädä ilmastointi tai lämmitin alhaisimpaan toimintatehoon, kun käytät sähköpistoketta.
- Sulje kansi käytön jälkeen.
- Jotkut elektroniikkalaitteet voivat aiheuttaa elektronisia häiriöitä, kun ne liitetään auton sähköpistokkeeseen. Nämä laitteet voivat aiheuttaa äänihäiriöitä tai muita toimintaongelmia muissa ajoneuvossa käytettävissä elektroniikissa järjestelmissä tai laitteissa.

⚠ VAROITUS

Älä työnnä sormea tai muuta vierasta esinettä (neulaa jne.) sähköpistokkeeseen, äläkä käytä sitä koskeilla käsillä. Voit saada sähköiskun.

Digitaalikello

Aina kun akkujen navat tai osallisena oleva sulake irrotetaan, sinun on asetettava kellonaika uudelleen.

Kun virtalukko on ACC- tai ON-asennossa, kellon painikkeet toimivat seuraavasti:

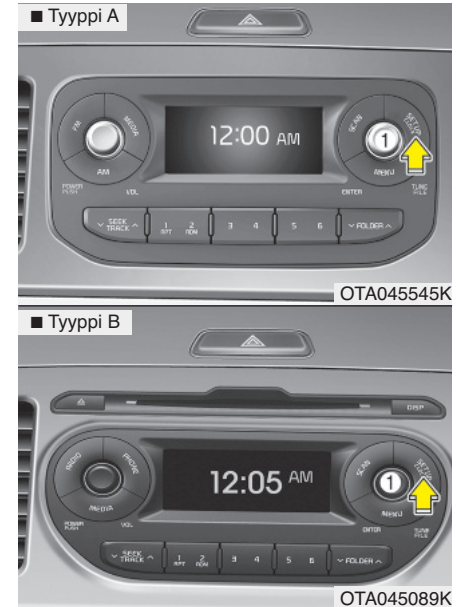
**Kellon asettaminen (Tyytit A ja B)**

Kun äänentoisto on pois käytöstä

1. Paina [SETUP] tai [Clock] painiketta, kunnes kello vilkkuu näytöllä.
2. Aseta kello kääntämällä säädintä (1) ja paina sitä vahvistukseksi.

Kun äänentoisto on käytössä

1. Paina [SETUP] tai [Clock] painiketta, kunnes kellon säätötila ilmestyy näytölle.
2. Aseta kello kääntämällä säädintä (1) ja paina sitä vahvistukseksi.

VAROITUS

Älä säädä kelloa ajon aikana. Voit menettää ajoneuvosi hallinnan, joka voi johtaa hengenvaaralliseen onnettomuuteen.

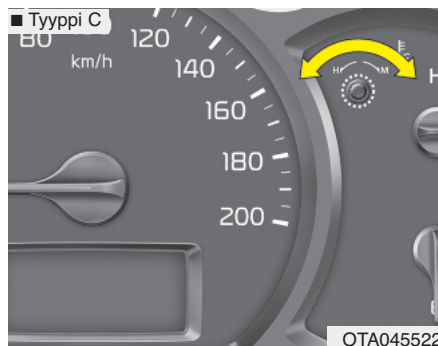

Kellon asettaminen (Tyyppi C)

Tunnit:

Käännä säädintä vasemmalle (H) siirtääksesi kelloa taaksepäin tunnilta.

Minuutit:

Käännä säädintä oikealle (M) siirtääksesi kelloa eteenpäin minuutilla.



Vaatekoukku (mikäli varusteena)

Käyttääksesi koukkuja, vedä sen ylempää osaa alaspäin.

HUOMIO

Älä ripusta painavia vaatteita, sillä ne saattavat vahingoittaa koukkuja.

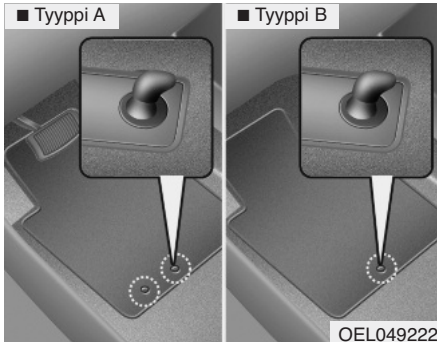

Lattiamattokoukut (mikäli varusteena)

Kun etumatkustamon lattiaerhoilujen päällä käytetään lattiamattoja, varmista, että matot kiinnittyvät lattiamattokoukkuihin. Tällöin lattiamatot eivät voi liukua eteenpäin.

VAROITUS

Seuraavia ohjeita on noudatettava asennettaessa **MINKÄ TAHANSA** tyyppisiä lattiamattoja ajoneuvoon.

- Varmista, että lattiamatot on kiinnitetty huolellisesti auton lattian kiinnityskoukkuihin ennen ajoon ryhtymistä.
- Älä käytä **MITÄÄN** lattiamattoja, joita ei voida kiinnittää kunnolla auton lattian kiinnityskoukkuihin.
- Älä kasaa lattiamattoja päällekkäin (esim. kumimattoa kangasmaton päälle). Ainoastaan yhtä mattoa tulee käyttää kerrallaan jokaista jalkatilaa kohden.

TÄRKEÄÄ - Ajoneuvossasi on tehdasvarusteiset kuljettajan lattiamattokoukut, jotka on suunniteltu pitämään lattiamatto turvallisesti paikallaan. KIA suosittelee käyttämään ainoastaan KIA-lattiamattoja, jotka on erityisesti suunniteltu sinun ajoneuvomallia varten. Näin voidaan välttyä polkimien toiminnan häiriintymiseltä.

ÄÄNENTOISTOJÄRJESTELMÄ

* HUOMAUTUS

Jos asennat tarviketyyppiset HID-kaasupurkausajovalot, ajoneuvosi sähkö- ja äänentoistolaitteiden toiminta saattaa häiriintyä.

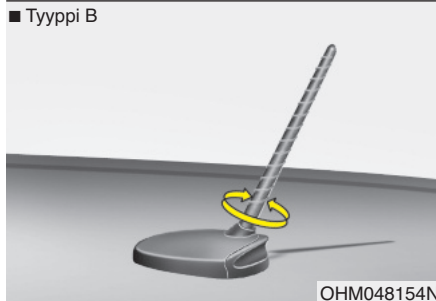
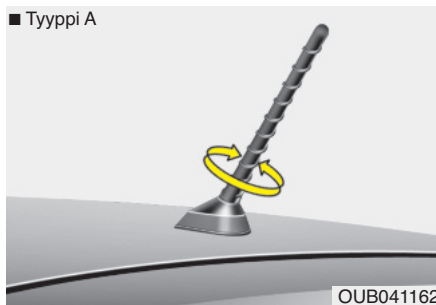

Antenni

Kattoantenni

Autosi käyttää kattoantennia AM- ja FM-taajuuksien vastaanottamiseen. Tämä antenni on irrotettavaa tyyppiä. Irrottaaksesi antennin kierrä sitä vastapäivään. Kiinnittääksesi antennin kierrä sitä myötäpäivään.

⚠ HUOMIO

- Ennen kuin ajat paikkaan, jossa on matala kattokorkeus, poista antenni huolellisesti kääntämällä sitä vastapäivään. Jos näin ei toimita, antenni saattaa vahingoittua.
- Kun asennat antennia, on tärkeää kiinnittää se kunnolla ja asentaa pystyasentoon, jotta vastaanotto olisi virheetöntä. Mutta se voidaan irrottaa pysäköinnin ajaksi tai kun kattotelineille on asennettava kuormaa.
- Kun kuormaa sijoitetaan kattotelineille, älä sijoita niitä antennin lähelle, jottei radiovastaanotto heikentyisi.

■ Tyyppi A

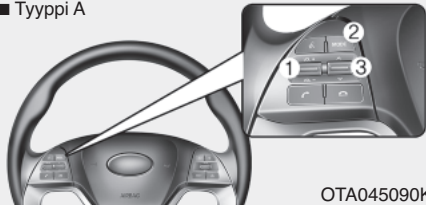

OTA045090K

■ Tyyppi B

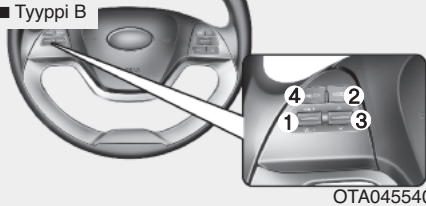

OTA045540

■ Tyyppi C

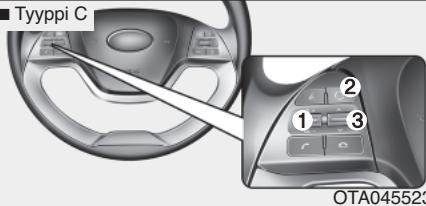

OTA045523

■ Tyyppi D

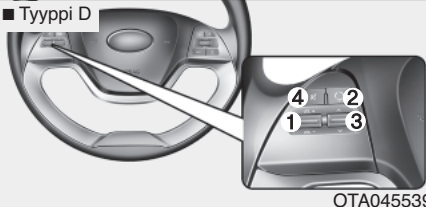

OTA045539

Ohjauspyörän audio-painikkeet (mikäli varusteena)

Ohjauspyörä voi olla varustettu äänentoistolaitteen ohjauspainikkeilla.

HUOMIO

Älä paina useita äänentoiston kauko-ohjaimen painikkeita samanaikaisesti.

ÄÄNENVOIMAKKUUS (VOL+ / VOL-) (1)

- Paina vipua ylöspäin (+) kasvattaaksesi äänenvoimakkuutta.
- Paina vipua alaspäin (-) vähentääksesi äänenvoimakkuutta.

MODE () (2)

Paina tätä painiketta vaihtaaksesi äänilähteen.

FM(1~2) → AM → CD → USB AUX(iPod®) → FM...

Äänilähteen vaihdon lisäksi tämän painikkeen painamisella voidaan kytkeä laitteen virta päälle/pois päältä, kun virtalukko on ACC tai ON-asennossa.

- Virta päälle (ON): Paina tätä painiketta, kun äänentoisto on pois päältä.
- Virta pois päältä (OFF): Paina tätä painiketta yli 0,8 sekuntia äänentoiston ollessa päällä.

HAKU/ESIVALINTA (^ / v) (3)

HAKU/ESIVALINTA -vivulla ohjataan erilaisia toimintoja riippuen järjestelmän toimintatilasta. Käyttääksesi seuraavia toimintoja, vipua tulee painaa vähintään 0,8 sekuntia.

RADIO-tila

Se toimii, kuten automaattisen haun (AUTO SEEK) valintapainike.

CD/USB/iPod® -tila

Toiminto käyttäytyy, kuten eteen- /taaksepäin pikakelauksen (FF/REW) painike.

Jos HAKU/ESIVALINTA -painiketta painetaan alle 0,8 sekuntia, se toimii seuraavasti tietyissä toimintatiloissa.

RADIO-tila

Toiminto käyttäytyy, kuten tallennettujen asemien (PRESET STATION) valintapainikkeet.

CD/USB/iPod® -tila

Toiminto käyttäytyy, kuten seuraavan/edellisen kappaleen (TRACK UP/DOWN) painike.

MUTE (🔇) (4, mikäli varusteena)

- Paina tätä painiketta mykistääksesi äänen.
- Paina tätä painiketta kytkeäksesi mikrofonin pois päältä puhelun aikana.

Yksityiskohtaisempia tietoja äänentoiston käyttöpainikkeista esitetään tämän luvun seuraavilla sivuilla.

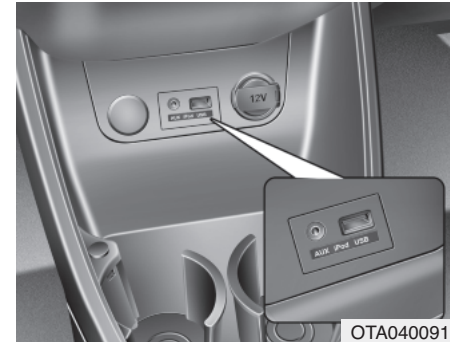

Aux, USB ja iPod® -liitäntä (mikäli varusteena)

Jos autossasi on aux- ja/tai USB- (universal serial bus) tai iPod®-portti, voit käyttää aux-porttia äänentoistolaitteen kytkemiseen, USB-porttia USB-liittimen kytkemiseen ja lisäksi iPod®-porttia iPod®-laitteen kytkemiseen.

*** HUOMAUTUS**

Käyttäessäsi kannettavaa äänentoistolaitetta, joka on kytketty sähköpistokkeeseen, toiston aikana saattaa esiintyä häiriöääniä. Jos näin tapahtuu, käytä kannettavan äänentoistolaitteen jännitelähdettä (akku).

* iPod® on Applen tavaramerkki.

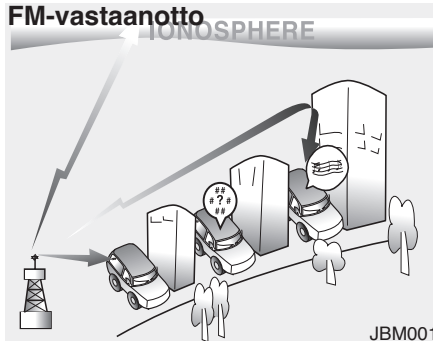

Kuinka auton äänentoisto toimii?

AM- (MW, LW) ja FM-radiosignaalit lähetetään lähetintorneista, jotka sijaitsevat kaupunkisi ympäristössä. Autosi radioantenni vastaanottaa niitä. Sitten tämä signaali siirtyy radion ja sen välityksellä ulos autosi kaiuttimista.

Kun ajoneuvosi vastaanottaa vahvaa radiosignaalia, äänentoistojärjestelmäsi täsmällinen tekniikka takaa laadultaan parhaan mahdollisen toiston. Kuitenkin joissain tapauksissa ajoneuvoosi tuleva signaali ei välttämättä ole vahvaa ja selkeää. Tämä saattaa johtua erilaisista tekijöistä, kuten radioaseman etäisyydestä, muiden radioasemien läheisyydestä tai rakennuksien, siltojen tai muiden suurien esteiden esiintymisestä alueella.

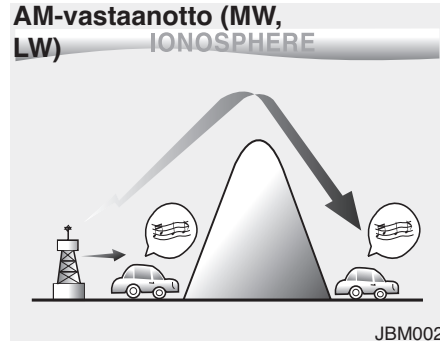

AM-lähetykset (MW, LW) voidaan vastaanottaa pidemmiltä etäisyyksiltä kuin FM-lähetykset. Tämä johtuu siitä, että AM-radioaallot (MW, LW) lähetetään alhaisemmillä taajuuksilla. Nämä pitkät, matalataajuuksiset radioaallot kykenevät noudattamaan maapallon kaarevaa pintaa kulkematta suoraan pois ilmakehään. Lisäksi ne kaartavat esteiden ohi tarjoamalla paremman signaalin kantaman.

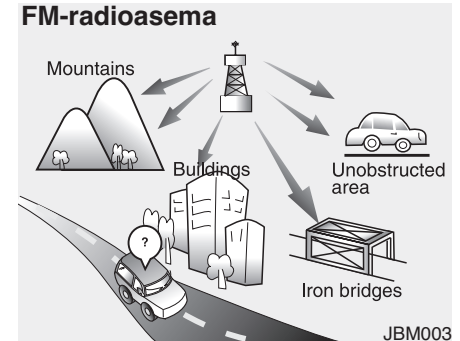

FM-lähetykset lähetetään korkeilla taajuuksilla ja ne eivät taipu seuraamaan maapallon pintaa. Tämän vuoksi FM-lähetykset alkavat yleensä heikentyä jo oltaessa lyhyellä etäisyydellä asemalta. Lisäksi FM-signaaliin vaikuttaa helposti rakennukset, vuoret tai muut esteet. Näistä voi seurata tietyt kuunteluolosuhteet, joiden johdosta saatat luulla, että ongelma esiintyy sinun radiossasi. Seuraavat olosuhteet ovat normaaleja eivätkä tarkoita radion ongelmaa:

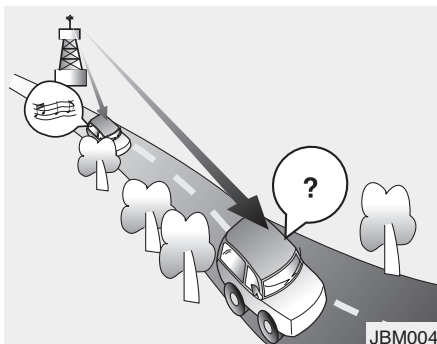

- Äänen heikkeneminen - Kun autosi liikkuu pois päin radioasemaan nähden, signaali - ja tämän seurauksena myös ääni alkaa heikentyä. Kun näin tapahtuu, ehdotamme valitsemaan toisen, vahvemman aseman.
- Säröääni - Heikot FM-signaalit tai suuret esteet lähettimen ja radiosivälillä voivat häiritä signaalia aiheuttaen säröäänen esiintymistä. Diskanttitaso (treble) pienentäminen voi vaimentaa tämän vaikutusta, kunnes häiriö katoaa.

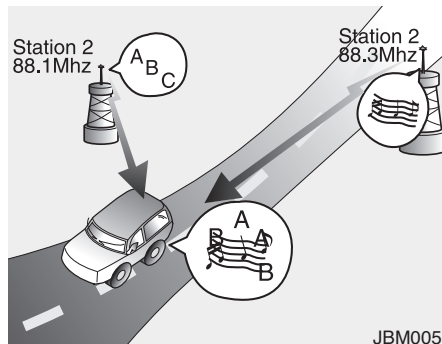

- Aseman vaihtuminen - FM-signaalin heikentyessä toinen vahvempi signaali lähellä samaa taajuutta saattaa kytkeytyä. Tämä johtuu siitä, että radiosivälillä on suunniteltu lukittumaan selkeimpään signaaliin. Jos näin tapahtuu, valitse toinen signaaliltaan vahvempi asema.
- Monisuuntainen vastaanotto - Monista eri suunnista vastaanotettavat radiosignaalit voivat aiheuttaa äänen vääristymistä tai säröämistä. Tämä voi johtua saman aseman lähettämästä suorasta ja heijastuneesta signaalista tai kahden läheisen taajuuden lähettämistä signaaleista. Jos näin tapahtuu, valitse toinen asema, kunnes toiminta palautuu.

Matkapuhelimen tai kaksikanavaisen radion käyttäminen

Kun matkapuhelinta käytetään auton sisällä, äänentoistolaitteisto saattaa tuottaa häiriöääntä. Tämä ei tarkoita sitä, että joku on mennyt vikaan äänentoistolaitteistossa. Tämänlaisessa tapauksessa käytä puhelinta paikassa, joka on mahdollisimman kaukana äänentoistolaitteistosta.

⚠ HUOMIO

Käytettäessä kommunikointijärjestelmiä, kuten matkapuhelimia tai radiosarjoja auton sisällä, tulee erillinen ulkoantenni asentaa. Kun matkapuhelinta tai radiosarjaa käytetään ainoastaan sisääntennillä, ne saattavat aiheuttaa häiriötä ajoneuvon sähköjärjestelmään ja vaikuttaa epäedullisesti ajoneuvon turvatoimintoihin.

⚠ VAROITUS

Älä käytä matkapuhelinta ajaessasi. Sinun on pysähdyttävä turvalliseen paikkaan käyttääksesi matkapuhelinta.

LEVYISTÄ HUOLEHTIMINEN

- Jos lämpötila auton sisällä on liian korkea, avaa auton ikkunat ennen järjestelmän käyttämistä tuulettaaksesi matkustamo.
 - MP3/WMA -tiedostojen kopioiminen ja käyttäminen ilman lupaa on laitonta. Käytä CD-levyjä, jotka on valmistettu lain mukaisin menetelmin.
 - Älä käytä CD-levyissä räjähdysherkkiä aineita kuten bentseeniä ja tinneriä tai normaaleita puhdistusaineita tai analogisille levyille suunniteltuja magneettisia suihkeita.
 - Estääksesi levyn pinnan vahingoittumisen tartu ja pidä CD-levyjä ainoastaan sivun tai keskireiän reunoista.
 - Puhdista levyn pinta kangaspalalla ennen toiston aloittamista (pyyhi se keskosasta ulkoreunoihin kohdistuvin liikkein).
 - Älä vahingoita levyn pintaa tai kiinnitä tarroja tai teippiä siihen.
- Varmista, että CD-soittimeen syötetään ainoastaan CD-levyjä (älä syötä useampaa kuin yhtä CD-levyä kerrallaan).
 - Pidä CD-levyt koteloissaan käytön jälkeen suojataksesi niitä naarmuilta tai liialta.
 - Riippuen CD-R/CD-RW -levyn tyypistä, jotkut CD-levyt eivät välttämättä toimi normaalisti valmistajayhtiöstä tai valmistus- ja tallennusmenetelmistä johtuen. Tämänlaisissa tilanteissa jatkuva käyttö saattaa aiheuttaa toimintahäiriöitä äänentoistojärjestelmään.

* HUOMAUTUS - Yhteensopimattoman kopiosuojatun ääni-CD-levyn toistaminen

Jotkut kopiosuojatut CD-levyt, jotka eivät täytä kansainvälisiä ääni-CD-levyjen standardeja (Red Book), eivät välttämättä soi autosi äänentoistojärjestelmässä. Pyydämme huomioimaan, että kopiosuojatun CD-levyn virheellinen toisto merkitsee todennäköisemmin sitä, että CD-levy on viallinen eikä CD-soitin.

HUOM:

Tiedostojen ja hakemistojen toistojärjestys:

1. Kappaleiden toistojärjestys: ① - ⑭ järjestyksessä.

2. Hakemistojen toistojärjestys:

* Jos hakemisto ei sisällä kappaletietoja, sitä ei näytetä.

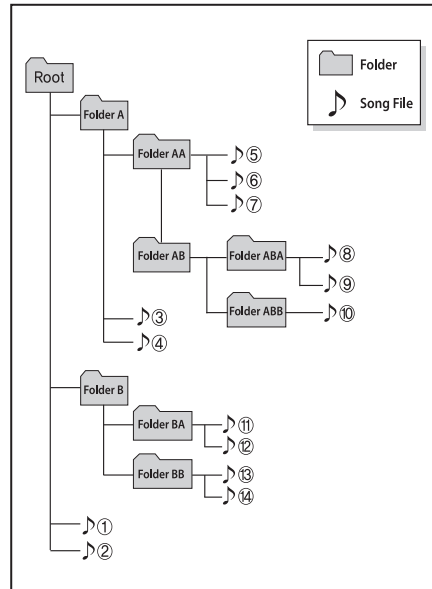
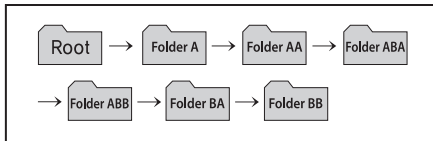

VAROITUS

- Älä katso suoraan näyttöön ajon aikana. Näytön pidempiaikainen katseleminen voi johtaa liikenneonnettomuuksiin.
- Älä pura, asenna tai tee muutoksia äänentoistojärjestelmään. Nämä toimet voivat johtaa onnettomuusiin, tulipaloihin tai sähköiskuihin.
- Puhelimen käyttäminen ajon aikana voi siirtää huomion pois liikennetilanteista lisäten onnettomuusriskiä. Käytä puhelintoimintoa sen jälkeen, kun olet pysäköinyt ajoneuvon.
- Ole varovainen, etet läikytä vettä tai syötä muita vieraita esineitä laitteeseen. Nämä toimet voivat johtaa tulipaloon, oikosulkuun ja laitteen toimintahäiriöihin.
- Pyydämme välttämään laitteen käyttöä, jos näyttö on tyhjä tai laitteesta ei kuulu ääntä, sillä nämä ovat merkkejä tuotteen toimintahäiriöstä. Jatkuva käyttäminen tällaisessa tilanteessa voi johtaa onnettomuuteen (tulipalo, sähköisku) tai tuotteen toimintahäiriöön.

(Jatkuu)

(Jatkuu)

- Älä koske antenniin ukonilmalla tai salamoidessa, koska nämä toimet voivat johtaa salaman aiheuttamaan sähköiskuun.
- Älä pysähdy tai pysäköi pysäköintikieltoalueille tämän tuotteen käyttämiseksi. Nämä toimet voivat johtaa liikenneonnettomuusiin.
- Käytä järjestelmää moottorin ollessa käynnissä. Jatkuva käyttäminen virran ollessa pois päältä voi johtaa akun tyhjentymiseen.

 **HUOMIO**

- *Laitteen käyttäminen ajon aikana häiritsee keskittymistä ympäröiviin tapahtumiin, jonka seurauksena voi olla onnettomuus. Pysäköi ajoneuvo ennen laitteen käyttämistä.*
- *Säädä äänenvoimakkuus tasolle, joka ei estä kuljettajaa kuulemasta ajoneuvon ulkopuolelta tulevia ääniä. Ajo-olosuhteet, joissa ulkopuolelta tulevia ääniä ei voi kuulla, voivat johtaa onnettomuuteen.*
- *Kiinnitä huomiota äänenvoimakkuusasetukseen kytkiessäsi laitetta päälle. Laitteen kytkemisen yhteydessä tuleva äänenvoimakkuudeltaan voimakas ääni saattaa johtaa kuulovammaan. (säädä äänenvoimakkuus sopivalle tasolle ennen kuin suljet laitteen).*
- *Jos haluat vaihtaa laitteen asennuspaikkaa, pyydämme kääntymään laitteen ostopaikan tai huoltopalvelun puoleen. Laitteen asentaminen tai purkaminen vaatii teknistä asiantuntemusta.*

(Jatkuu)

(Jatkuu)

- *Kytke autoon virta ennen tämän laitteen käyttämistä. Älä käytä äänentoistojärjestelmää pitkiä aikoja virtalukon ollessa pois päältä, koska tämä johtaa akun tyhjennykseen.*
- *Älä altista laitetta voimakkaille iskuille tai tärinälle. Näyttöön etuosaan suoraan kohdistuva paine saattaa vahingoittaa LCD- tai kosketusnäyttöä.*
- *Varmista, että sammutat laitteen ennen sen puhdistamista ja muista käyttää kuivaa ja pehmeää puhdistuskangasta. Älä koskaan käytä kovia materiaaleja, kemikaaleja sisältäviä kankaita tai liuottimia (esim. alkoholia, bentseeniä, tinneriä, jne.), koska nämä saattavat vahingoittaa laitteen verhousta tai aiheuttaa värien haalistumista tai laadun heikkenemistä.*

(Jatkuu)

(Jatkuu)

- *Älä aseta juomia äänentoistojärjestelmän lähetyville. Lääkkyvät juomat saattavat johtaa järjestelmän toimintahäiriöihin.*
- *Laitteen toimiessa virheellisesti pyydämme ottamaan yhteyden ostopaikkaan tai huoltopalveluun.*
- *Järjestelmän sijoittaminen sähkömagneettiseen ympäristöön voi lisätä häiriöäänien esiintymistä.*

* HUOMAUTUS - iPod-laitteen käyttäminen

- Käyttääksesi ulkoista USB-laitetta, varmista, ettei sitä ole liitetty, kun ajoneuvo käynnistetään. Liitä laite vasta käynnistyksen jälkeen.
- Jos käynnistät moottorin, kun USB-laite on liitetty järjestelmään, USB-laite saattaa vahingoittua. (USB-muistit ovat hyvin herkkiä jännitepiikeille).
- Jos moottori käynnistetään tai sammutetaan ulkoisen USB-laitteen ollessa liitettynä, ulkoinen USB-laite ei välttämättä toimi.
- Järjestelmä ei välttämättä toista epäaitoja MP3- tai WMA-tiedostoja.
 - 1) Järjestelmä voi toistaa ainoastaan MP3-tiedostoja, joiden purkunopeus on välillä 8Kbps ~ 320Kbps.
 - 2) Järjestelmä voi toistaa ainoastaan WMA-musiikkitiedostoja, joiden purkunopeus on välillä 8Kbps ~ 320Kbps.
- Varo staattisia sähköpurkauksia liittäessäsi tai irrottaessasi ulkoista USB-laitetta.
- MP3-soittimeksi koodattua järjestelmää ei voida tunnistaa.

(Jatkuu)

(Jatkuu)

- Riippuen ulkoisen USB-laitteen kunnosta, liitettyä USB-laitetta ei välttämättä tunnisteta.
- Jos ulkoisen USB-laitteen alustuksen tavu/sektori -asetus ei ole joko 512 TAVUA tai 2048 TAVUA, laitetta ei voida tunnistaa.
- Käytä ainoastaan USB-laitetta, joka on alustettu FAT 12/16/32 tiedostojärjestelmään.
- USB-laitteet, joissa ei ole USB-I/F -todenusta, eivät välttämättä ole tunnistettavissa.
- Varmista, ettei USB-liitoksen portti ole kosketuksissa käyttäjän ihon tai minkä tahansa muun esineen kanssa.
- Jos toistat USB-laitteen liittäminen tai irrottamisen lyhyessä ajassa, laite saattaa rikkoutua.
- Saatat kuulla epätavallisen äänen liittäessäsi tai irrottaessasi USB-laitteen.

(Jatkuu)

(Jatkuu)

- Jos irrotat ulkoisen USB-laitteen toiston aikana USB-tilassa, ulkoinen USB-laite saattaa vahingoittua tai sen toiminta voi häiriintyä. Tämän vuoksi irrota ulkoinen USB-laite, kun moottori on sammutettu tai muu toimintatila käytössä. (esim. Radio tai CD).
- Riippuen ulkoisen USB-laitteen tyypistä ja kapasiteetista tai laitteeseen tallennettujen tiedostojen tyypistä, laitteen tunnistamisessa kestävässä ajassa saattaa esiintyä eroavaisuuksia.
- Älä käytä USB-laitetta muihin tarkoituksiin kuin musiikkitiedostojen toistamiseen.
- Videoiden toistamista USB-laitteen kautta ei ole tuettu.
- USB-lisälaitteiden kuten USB-käyttöliittymää hyödyntävien laitureiden tai lämmittimien käyttö saattaa heikentää toimivuutta tai aiheuttaa ongelmia.

(Jatkuu)

(Jatkuu)

- Jos käytät laitteita kuten erikseen hankittua USB-keskitintä, ajoneuvon äänentoistojärjestelmä ei välttämättä tunnista USB-laitetta. Tässä tapauksessa liitä USB-laite suoraan ajoneuvon multimedia-porttiin.
- Jos USB-laite on jaettu loogisiin asemiin, ainoastaan korkeimman prioriteetin asemassa sijaitsevat musiikkitiedostot tunnistetaan auton äänentoistojärjestelmän toimesta.
- Laitteita kuten MP3-soittimia/matkapuhelimia/digitaalikameroita ei välttämättä tunnisteta.
- USB-portin kautta lataamista ei ehkä ole tuettu joissain mobiililaitteissa.
- Sellaiset USB HDD tai USB-laitteet, jotka ovat alttiita yhteyshäiriöille ajoneuvon värinästä johtuen, eivät ole tuettuja. (i-stick -tyyppi)
- Joitain standardista poikkeavia USB-laitteita (esim. "metallikuori"-tyyppisiä USB-laitteita) ei ehkä voida tunnistaa.

(Jatkuu)

(Jatkuu)

- USB-muistikortin lukijoita (kuten CF, SD, micro SD jne.) tai ulkoisia HDD-tyyppisiä laitteita ei välttämättä tunnisteta.
- DRM-suojattuja (DIGITAL RIGHTS MANAGEMENT) musiikkitiedostoja ei voida tunnistaa.
- USB-muistin data saattaa kadota käytettäessä tätä äänentoistojärjestelmää. Muista aina ottaa varmuuskopio muistikortin tärkeistä tiedostoista.
- Vältä käyttämästä USB-muistituotteita, joita voidaan käyttää esim. avaimenperänä tai matkapuhelintarvikkeena, sillä ne saattavat aiheuttaa vahinkoa USB-liittimeen. Varmista, että käytät ainoastaan kuvan mukaisia liittintyyppisiä.



* HUOMAUTUS - iPod®-laitteen käyttäminen

- Jotkut iPod®-mallit eivät ehkä tue kommunikointiprotokollaa, jolloin tiedostoja ei voida toistaa oikein. Tuetut iPod®-mallit:
 - iPhone 3GS/4
 - iPod® touch 1.- 4. sukupolvi
 - iPod® nano 1.- 6. sukupolvi
 - iPod® classic
- Kappaleiden haku- tai toistojärjestys iPod®-laitteessa voi olla erilainen kuin äänentoistojärjestelmän hakujärjestys.
- Jos iPod® kaatuu oman toimintahäiriön johdosta, nollaa se iPod®-ohjeiden mukaisesti. (Nollaus: Noudata iPodin® käyttöopasta)
- iPod® ei välttämättä toimi normaalisti alhaisella akulla.

(Jatkuu)

(Jatkuu)

- Jotkut Apple®-laitteet, kuten iPhone, voidaan liittää langattoman *Bluetooth*®-tekniikan avulla. Laitteella on kuitenkin oltava kyky toistaa kappaleita langattoman *Bluetooth*®-tekniikan avulla (langattomien *Bluetooth*®-kuulokkeiden tuki). Laitetta voidaan lukea, mutta ei ohjata äänentoistojärjestelmän avulla.
- Käyttääksesi iPod®-toimintoja äänentoistojärjestelmässä, käytä iPod®-laitteen mukana toimitettua johtoa.
- Äänen hypymistä tai normaalista poikkeavaa toimintaa saattaa ilmetä riippuen iPod®/iPhone®-laitteesi ominaisuuksista.
- Jos iPhone® on yhdistetty sekä *Bluetooth*®-tekniikalla sekä USB-johdolla, ääni ei ehkä kuulu oikein. Valitse iPhone® telakkaliitin tai *Bluetooth*®-tekniikka, vaihtaaksesi ääniulostulon (äänilähde).

(Jatkuu)

(Jatkuu)

- Kun iPod® liitetään iPod® Power -johdolla, varmista, että liittimet kiinnittyvät kunnolla. Jos kiinnitystä ei tehdä huolellisesti, iPod®-laitteen ja äänentoistojärjestelmän välinen yhteys saattaa häiriintyä.
- Säättäessäsi iPod®in ja äänentoistojärjestelmän äänitehosteita molempien laitteiden tehosteet saattavat toimia päällekkäin, jolloin äänenlaatu saattaa heikentyä tai vääristyä.
- Poista (sammuta) iPod®in taajuuskorjain käytöstä säättäessäsi äänentoistojärjestelmän äänenvoimakkuutta. Vastaavasti kytke äänentoistojärjestelmän taajuuskorjain pois käytöstä käyttäessäsi iPod®in taajuuskorjainta.
- Kun et käytä iPod®ia enää auton äänentoistolaitteiston välityksellä, irrota iPod®-kaapeli iPod®:ista. Muussa tapauksessa iPod® saattaa pysyä lisälaitte-tilassa eikä välttämättä toimi oikein.

■ ÄÄNENTOISTO





RADION ja ASETUSVALIKON käyttö sekä ÄÄNENVOIMAKKUIDEN ja ÄÄNISÄÄTÖJEN tekeminen

1. **FM** Painike

Kytkee FM-tilan päälle ja vaihtaa FM1- ja FM2-tilan välillä aina, kun painiketta painetaan.

2. **AM** Painike

Painikkeen **AM** painaminen valitsee AM-taajuusalueen. AM-tila näytetään LCD-näytöllä.

3. **POWER** Painike ja **VOLUME** Säädin

- Toiminto kytkee äänentoistojärjestelmän päälle / pois päältä, kun virtalukko on ACC tai ON-asennossa.
- Kun säädintä käännetään myötä-/vastapäivään, äänenvoimakkuus kasvaa/vähenee.

4. **MEDIA** Painike

- Vaihtaa USB(iPod®), AUX-tilan.
- Aina kun painiketta painetaan, tila vaihtuu järjestyksessä USB (iPod®), AUX.

5. **SEEK TRACK** Painike

- Kun **SEEK TRACK** painiketta painetaan, kasvaa taajuus niin kauan, kunnes kanava löytyy. Toiminto palaa aikaisemmin käytetylle taajuudelle, mikäli kanavia ei löydy.
- Kun **SEEK TRACK** painiketta painetaan, vähenee taajuus niin kauan, kunnes kanava löytyy. Toiminto palaa aikaisemmin käytetylle taajuudelle, mikäli kanavia ei löydy.



6. ESIVALINTA-painikkeet

- Paina **1** - **6** painiketta alle 0,8 sekuntia toistaaksesi kyseiseen painikkeeseen tallennettua radioasemaa.
- Paina **1** - **6** painiketta yli 0,8 sekuntia tallentaaksesi nykyisen aseman kyseiseen painikkeeseen, jolloin kuuluu vahvistusäänimerkki.

7. **SETUP CLOCK** Painike

Paina lyhyesti (alle 0,8 sekuntia) painiketta: Siirtyä vieritettävään äänentoiston ja median asetustilaan.

- Vieritystoiminto (Scroll): Vieritys (On/Off)
- Media : MP3-toistotiedot (Hakemisto/Tiedosto, Esittäjä/Nimike)
- Äänentoisto: äänentoiston säädöt (basso/diskantti/pitkittäis- ja sivusuuntainen tasapaino)

- Basson (BASS) säätö: Lisätäksesi BASSOA, kierrä säädintä myötäpäivään; vastaavasti vähentääksesi sitä, kierrä säädintä vastapäivään.
- Diskantin (TREBLE) säätö: Lisätäksesi DISKANTTIA, kierrä säädintä myötäpäivään; vastaavasti vähentääksesi sitä, kierrä säädintä vastapäivään.
- Etu- ja takakaiuttimien tasapainon (FADER) säätö: Käännä säädintä myötäpäivään korostaaksesi takakaiuttimien ääntä (etukaiuttimien ääni vaimenee). Kun säädintä käännetään vastapäivään, etukaiuttimien ääni korostuu (takakaiuttimien ääni vaimenee).
- Tasapainon (BALANCE) säätö: Käännä säädintä myötäpäivään korostaaksesi oikeanpuolisten kaiuttimien ääntä (vasemmanpuolisten kaiuttimien ääni vaimenee). Kun säädintä käännetään vastapäivään, vasemmanpuolisten kaiuttimien ääni korostuu (oikeanpuolisten kaiuttimien ääni vaimenee).

Paina ja pidä painiketta pohjassa (yli 0,8 sekuntia): Siirtyä kellonajan asetusruutuun.

8. **TUNE** Säädin

Käännä tätä säädintä kuunnellessasi radiokanavaa säätääksesi taajuutta käsin. Käännä myötäpäivään kasvattaaksesi taajuutta ja vastapäivään pienentääksesi sitä.

9. **SCAN** Painike

- Radio-tila
- Paina painiketta (alle 0,8 sekuntia): Jokaista radioasemaa kuunnellaan noin 5 sekuntia.
- Paina ja pidä painiketta pohjassa (yli 0,8 sekuntia): Selaa esivalintapainikkeisiin **1** - **6** tallennettuja radioasemia yksitellen 5 sekuntia.
- * Paina **SCAN** painiketta uudelleen jatkaaksi nykyisen kanavan kuuntelua.
- USB, iPod® -tila
- Paina painiketta (alle 0,8 sekuntia): Jokaista kappaletta (tiedostoa) kuunnellaan noin 10 sekuntia.
- * Paina **SCAN** painiketta uudelleen jatkaaksi nykyisen kappaleen (tiedoston) kuuntelua.

10. **MENU** Painike

Näyttää AST-tilan valikot.

- AST : kytkee automaattisen haun ja tallentaa taajuudet.

HUOMIO KÄYTETTÄESSÄ USB-LAITETTA

- Käyttääksesi ulkoista USB-laitetta, varmista, ettei sitä ole liitetty, kun ajoneuvo käynnistetään. Liitä laite vasta käynnistyksen jälkeen.
- Jos käynnistät moottorin, kun USB-laite on liitetty järjestelmään, USB-laite saattaa vahingoittua. (USB-muistit ovat hyvin herkkiä jännitepiikeille).
- Jos moottori käynnistetään tai sammutetaan ulkoisen USB-laitteen ollessa liitettynä, ulkoinen USB-laite ei välttämättä toimi.
- Järjestelmä ei välttämättä toista epäaitoja MP3- tai WMA-tiedostoja.
 - 1) Järjestelmä voi toistaa ainoastaan MP3-tiedostoja, joiden purkunopeus on välillä 8 Kbps ~ 320 Kbps.
 - 2) Järjestelmä voi toistaa ainoastaan WMA-tiedostoja, joiden purkunopeus on välillä 8 Kbps ~ 320 Kbps.
- Varo staattisia sähköpurkauksia liittäessäsi tai irrottaessasi ulkoista USB-laitetta.

(Jatkuu)

(Jatkuu)

- MP3-soittimeksi koodattua järjestelmää ei voida tunnistaa.
- Riippuen ulkoisen USB-laitteen kunnosta, liitettyä USB-laitetta ei välttämättä tunnisteta.
- Jos ulkoisen USB-laitteen alustuksen tavu/sektori -asetus ei ole joko 512 TAVUA tai 2048 TAVUA, laitetta ei voida tunnistaa.
- Käytä ainoastaan USB-laitetta, joka on alustettu FAT 12/16/32 tiedostojärjestelmään.
- USB-laitteet, joissa ei ole USB-I/F -todennusta, eivät välttämättä ole tunnistettavissa.
- Varmista, ettei USB-liitoksen portti ole kosketuksissa käyttäjän ihon tai minkä tahansa muun esineen kanssa.
- Jos toistat USB-laitteen liittämisen tai irrottamisen lyhyessä ajassa, laite saattaa rikkoutua.
- Saatat kuulla epätavallisen äänen liittäessäsi tai irrottaessasi USB-laitteen.

(Jatkuu)

(Jatkuu)

- Jos irrotat ulkoisen USB-laitteen toiston aikana USB-tilassa, ulkoinen USB-laite saattaa vahingoittua tai sen toiminta voi häiriintyä. Tämän vuoksi irrota ulkoinen USB-laite, kun moottori on sammutettu tai muu toimintatila käytössä. (esim. Radio tai CD).
- Riippuen ulkoisen USB-laitteen tyyppistä ja kapasiteetista tai laitteeseen tallennettujen tiedostojen tyyppistä, laitteen tunnistamisessa kestävissä ajassa saattaa esiintyä eroavaisuuksia.
- Älä käytä USB-laitetta muihin tarkoituksiin kuin musiikkitiedostojen toistamiseen.
- USB-lisälaitteiden kuten USB-käyttöliittymää hyödyntävien laitteiden tai lämmittimien käyttö saattaa heikentää toimivuutta tai aiheuttaa ongelmia.
- Jos käytät laitteita kuten erikseen hankittua USB-keskitintä, ajoneuvon äänentoistojärjestelmä ei välttämättä tunnista USB-laitetta. Tässä tapauksessa liitä USB-laite suoraan ajoneuvon multimedia-porttiin.

(Jatkuu)

(Jatkuu)

- **Jos USB-laite on jaettu loogisiin asemiin, ainoastaan korkeimman prioriteetin asemassa sijaitsevat musiikkitiedostot tunnistetaan auton äänentoistojärjestelmän toimesta.**
- **Laitteita kuten MP3-soittimia/matkapuhelimia/digitaalikameroita ei välttämättä tunnisteta.**
- **Joitain standardista poikkeavia USB-laitteita (metallikuorisia USB-laitteita) ei ehkä voida tunnistaa.**
- **USB-muistikortin lukijoita (kuten CF, SD, microSD jne.) tai ulkoisia HDD-tyyppisiä laitteita ei välttämättä tunnisteta.**
- **DRM-suojattuja (DIGITAL RIGHTS MANAGEMENT) musiikkitiedostoja ei voida tunnistaa.**
- **USB-muistin data saattaa kadota käytettäessä tätä äänentoistojärjestelmää. Muista aina ottaa varmuuskopio muistikortin tärkeistä tiedostoista.**

(Jatkuu)

(Jatkuu)

- **Vältä käyttämästä USB-muistituotteita, joita voidaan käyttää esim. avaimenperänä tai matkapuhelin-tarvikkeena, sillä ne saattavat aiheuttaa vahinkoa USB-liittimeen. Varmista, että käytät ainoastaan alla olevan kuvan mukaisia liittintyyppisiä.**





USB-laitteen käyttäminen

1. TRACK Painike

- Paina **SEEK TRACK** painiketta alle 0,8 sekuntia toistaaksesi nykyisen kappaleen alusta.

Paina tätä painiketta alle 0,8 sekuntia ja paina uudelleen 2 sekunnin sisällä toistaaksesi edellisen kappaleen.

Paina painiketta vähintään 0,8 sekuntia kelataksesi kappaletta taaksepäin pikanopeudella.

- Paina **SEEK TRACK** painiketta alle 0,8 sekuntia toistaaksesi seuraavan kappaleen. Paina painiketta vähintään 0,8 sekuntia kelataksesi kappaletta eteenpäin pikanopeudella.

2. RPT REPEAT-toistopainike

Paina tätä painiketta alle 0,8 sekuntia kytkeäksesi "RPT" -tilan ja vähintään 0,8 sekuntia kytkeäksesi "FLD.RPT" -tilan.

- RPT : Ainoastaan kyseinen tiedosto toistetaan uudelleen.
- 'FLD.RPT' : Kaikki hakemistossa olevat tiedostot toistetaan jatkuvasti uudelleen.

3. RDM RANDOM-satunaistoiston painike

Paina tätä painiketta alle 0,8 sekuntia kytkeäksesi "RDM" -tilan ja vähintään 0,8 sekuntia kytkeäksesi "A.RDM" -tilan.

- RDM : Ainoastaan kansiossa olevat tiedostot toistetaan satunnaisessa järjestyksessä.
- A.RDM : Kaikki USB-muistissa olevat tiedostot toistetaan satunnaisessa järjestyksessä.



4. FOLDER Painike

- Paina **FOLDER** painiketta siirtyäksesi nykyisen hakemiston alihakemistoon ja näyttääksesi hakemiston. Paina **TUNE / ENTER** säädintä siirtyäksesi näytettävään hakemistoon. Hakemiston ensimmäisen kappaleen toisto aloitetaan.
- Paina **FOLDER** painiketta siirtyäksesi nykyisen hakemiston juurihakemistoon. Paina **TUNE / ENTER** säädintä siirtyäksesi näytettävään hakemistoon.

5. **SCAN** Painike

Toiminto toistaa jokaista USB-laitteen kappaletta 10 sekuntia.

Keskeyttääksesi selaustoiston, paina tätä painiketta uudelleen.

6. **TUNE** Säädin & **ENTER** Painike

- Kierrä tätä säädintä myötäpäivään selataksesi nykyistä seuraavia kappaleita tai vastapäivään selataksesi nykyistä edeltäviä kappaleita. Toistaaksesi näytetyn kappaleen paina säädintä.

7. **MENU** Painike

Näyttää nykyisen tilan valikot.

- RPT : Toistaa nykyistä kappaletta jatkuvasti.
- F.RDM : Kaikki nykyisin toistettavan hakemiston kappaleet toistetaan satunnaisesti.
- F.RPT : Toistaa jatkuvasti kaikkia nykyisen hakemiston kappaleita.
- A.RDM : Kaikkien hakemistojen kaikkia kappaleita toistetaan satunnaisesti.
- Info : Tämä toiminto näyttää nykyisen kappaleen tiedot.

* HUOMAUTUS - iPod®-laitteen käyttäminen

- Jotkut iPod®-mallit eivät ehkä tue kommunikointiprotokollaa, jolloin tiedostoja ei voida toistaa oikein.
Tuetut iPod®-mallit:
 - iPod® Mini
 - iPod® 4. sukupolvi (Photo) - 6. sukupolvi (Classic)
 - iPod® Nano 1.- 4. sukupolvi
 - iPod® Touch 1. - 2. sukupolvi
- Kappaleiden haku- tai toistojärjestys iPod®-laitteessa voi olla erilainen kuin äänentoistojärjestelmän hakujärjestys.
- Jos iPod® kaatuu oman toimintahäiriön johdosta, nollaa se iPod®-ohjeiden mukaisesti. (Nollaus: Noudata iPodin® käyttöopasta)
- iPod® ei välttämättä toimi normaalisti alhaisella akulla.
- Käyttääksesi iPod®-toimintoja äänentoistojärjestelmässä, käytä iPod® -laitteen mukana toimitettua johtoa.
- Äänen hyppimistä tai normaalista poikkeavaa toimintaa saattaa ilmetä riippuen iPod®/iPhone® -laitteesi ominaisuuksista.

(Jatkuu)

(Jatkuu)

- Kun iPod® liitetään iPod® Power - johdolla, varmista, että liittimet kiinnittyvät kunnolla. Jos kiinnitystä ei tehdä huolellisesti, iPod®in ja äänentoistojärjestelmän välinen yhteys saattaa häiriintyä.
- Sääteäessäsi iPod®:in ja äänentoistojärjestelmän äänitehosteita molempien laitteiden tehosteet saattavat toimia päällekkäin, jolloin äänenlaatu saattaa heikentyä tai vääristyä.
- Poista (sammuta) iPod®in taajuuskorjain käytöstä sääteäessäsi äänentoistojärjestelmän äänenvoimakkuutta. Vastaavasti kytke äänentoistojärjestelmän taajuuskorjain pois käytöstä käyttäessäsi iPod®in taajuuskorjainta.
- Kun et käytä iPod®ia enää auton äänentoistolaitteiston välityksellä, irrota iPod®-kaapeli iPod®ista. Muussa tapauksessa iPod® saattaa pysyä lisälaitetilassa eikä välttämättä toimi oikein.



iPod®in käyttäminen

* iPod® on Applen tavaramerkki.

1. TRACK Painike

- Paina **SEEK TRACK** painiketta alle 0,8 sekuntia toistaaksesi nykyisen kappaleen alusta.

Paina tätä painiketta alle 0,8 sekuntia ja paina uudelleen 3 sekunnin sisällä toistaaksesi edellisen kappaleen.

Paina painiketta vähintään 0,8 sekuntia kelataksesi kappaletta taaksepäin pikanopeudella.

- Paina **SEEK TRACK** painiketta alle 0,8 sekuntia toistaaksesi seuraavan kappaleen. Paina painiketta vähintään 0,8 sekuntia kelataksesi kappaletta eteenpäin pikanopeudella.

2. RPT Painike (REPEAT)

Toistaa nykyisin kuunneltavan kappaleen uudelleen.

3. RDM RANDOM-satunaistoiston painike

- Paina tätä painiketta sekoittaaksesi kaikkien nykyisen kategorian kappaleiden järjestyksen.
- Keskeyttääksesi satunnaistoiston, paina tätä painiketta uudelleen.



4. MENU Painike (Valikko)

- RPT : Toistaa nykyistä kappaletta jatkuvasti.
- RDM : Kaikki nykyisin toistettavassa kategoriassa olevat kappaleet toistetaan satunnaisesti.
- INFO : Tämä toiminto näyttää nykyisen kappaleen tiedot.

- Haku : Siirtyä ylempään kategoriaan nykyisin toistettavasta iPod®in kategoriasista. Siirtyäksesi soittamaan näytetyn kategorian kappaletta, paina **TUNE** säädintä.

Voit selata valitun kategorian alakategoriaa. iPodin kategorioiden järjestys on seuraava: Soittolista, Esittäjä, Albumit, Tyylilajit, Kappaleet, Säveltäjät.

5. TUNE Säädin & ENTER Painike

Kun kierrät säädintä myötäpäivään, järjestelmä näyttää seuraavat kappaleet nykyisin soitetavasta kappaleesta (samalla kategoriatasolla).

Vastaavasti kun kierrät säädintä vastapäivään, järjestelmä näyttää edeltävät kappaleet nykyisin soitetavasta kappaleesta (samalla kategoriatasolla).

Kuunnellaksesi kappalekategoriasa näytettävää kappaletta, paina painiketta toistaaksesi valittua kappaletta.

AUX

Tätä toimintoa käytetään toistamaan mediaa ulkoiselta AUX-liitäntään liitettyä laitetta.

* AUX-tilaa ei voida kytkeä, ellei ulkoista laitetta ole liitetty AUX-liitäntään.

■ CD-Soitin

■ Typpi A-1



■ Typpi A-2



(langattomalla *Bluetooth*[®]-tekniikalla varustetuissa malleissa)

JÄRJESTELMÄN SÄÄTIMET JA TOIMINNOT

* Näyttö ja asetukset saattavat poiketa äänentoistolaitteen mallin mukaan.

Äänentoiston keskusyksikkö

■ Typpi A-1



(1) **▲** (LEVYIN POISTO)
Poistaa levyn.

(2) **RADIO**

Vaihtaa FM/AM-tilan.

Jokaisella painikkeen painamiskerralla tila vaihtuu seuraavasti: FM1 → FM2 → FMA → AM → AMA.

(3) **MEDIA**

Vaihtaa CD, USB(iPod®), AUX, My Music, BT Audio -tilaan.

Aina kun painiketta painetaan, tila vaihtuu järjestyksessä CD, USB (iPod®), AUX, My Music ja BT Audio.

(4) **☎**

Puhelimen valintaruudun käyttö.

* Kun puhelinta ei ole liitetty, puhelinyhteysruutu avautuu näytölle.

(5) **SEEK TRACK**

Radio-tila: Etsii ohjelmaa lähettäviä radioasemia automaattisesti.

CD, USB, iPod®, My Music -tilat:

- Paina lyhyesti (alle 0,8 sekuntia) painiketta: Siirtyy seuraavaan tai edelliseen kappaaleeseen (tiedostoon).
- Paina ja pidä painiketta pohjassa (yli 0,8 sekuntia): Kelaat nykyistä kappaletta eteen- tai taaksepäin.

(6) **VIRTAKYTKIN/ÄÄNENVOIMAKKUIDEN säädin**

☉ Virtakytkin: Säätimen painaminen kytkee laitteen virran päälle/pois päältä.

☉ Äänenvoimakkuuden säädin: Säätimen kääntäminen vasemmalle/oikealle säätää äänenvoimakkuuden.

(7) **1 - 6** (Esivalinta)

Radio-tila: Tallentaa radiotaajuuksia (kanavia) tai kytkee tallennettuja radiotaajuuksia.

CD, USB, iPod®, My Music -tila

- **1 RPT**: Repeat-toistotoiminto

- **2 RDM**: Random-satunnaistoisto

Radio, Media, Setup ja Menu -pönnähdusikkunoissa on valittava valikkoa vastaava numero.

**(8)**

Aina kun painiketta painetaan lyhyesti (alle 0,8 sekuntia), asettuu näyttö pois päältä → Näyttö päälle → Näyttö pois päältä.

* Äänentoistolaitteen toiminta säilyy ja ainoastaan näyttö sammutetaan. Jos näyttö on pois päältä, paina mitä tahansa painiketta kytkeäksesi sen uudelleen päälle.

(9)

Radio-tila

- Paina lyhyesti (alle 0,8 sekuntia) painiketta: TA On/Off
- Paina ja pidä painiketta pohjassa (yli 0,8 sekuntia): Jokaista radioasemaa kuunnellaan noin 5 sekuntia.

Media-tila

- Paina ja pidä painiketta pohjassa (yli 0,8 sekuntia): Jokaista kappaletta (tiedostoa) kuunnellaan noin 10 sekuntia.
- * Pidä painiketta uudelleen pohjassa jatkaaksesi nykyisen kappaleen (tiedoston) kuuntelua.

(10)

- Paina lyhyesti (alle 0,8 sekuntia) painiketta: Siirtyy näytön, äänen, kellon, puhelimen ja järjestelmän asetustilaan.
- Paina ja pidä painiketta pohjassa (yli 0,8 sekuntia): Siirtyy kellonajan asetusruutuun.

(11)

Näyttää nykyisen tilan valikot.

* iPod®-luettelo: Siirtyy yläkategoriaan

(12)

CD MP3, USB -tila: Hakemiston haku

(13)

Radio-tila: Säätimen kääntäminen vasemmalle/oikealle muuttaa taajuutta CD, USB, iPod®, My Music -tila: Säätimen kääntäminen vasemmalle/oikealle hakee kappaleita (tiedostoja).

* Kun haluttu kappale näytetään, paina säädintä aloittaaksesi kappaleen toiston.

Siirtyy valikkokohtien välillä ja valitsee niitä

Äänentoiston keskusyksikkö(Tyyppi A-2)



(14) **FM**

Vaihtaa FM-tilan.

Aina kun painiketta painetaan, toimintatila vaihtuu seuraavassa järjestyksessä:
FM1 → FM2 → FMA

(15) **AM**

Vaihtaa AM-tilan.

(16) **MEDIA**

Vaihtaa USB(iPod®), AUX-tilan.

Aina kun painiketta painetaan, tila vaihtuu järjestyksessä USB (iPod®), AUX.

(17) **SEEK TRACK**

Radio-tila: Etsii ohjelmaa lähtettäviä radioasemia automaattisesti.

CD, USB, iPod® -tilat:

- Paina lyhyesti (alle 0,8 sekuntia) painiketta: Siirtyy seuraavaan tai edelliseen kappaleeseen (tiedostoon).
- Paina ja pidä painiketta pohjassa (yli 0,8 sekuntia): Kelaa nykyistä kappaletta eteen- tai taaksepäin.

(18) **1 - 6** (Esivalinta)

Radio-tila: Tallentaa radiotaajuuksia (kanavia) tai kytkee tallennettuja radiotaajuuksia.

CD, USB, iPod® -tila:

- **1 RPT**: Repeat-toistotoiminto
- **2 RDM**: Random-satunnaistoisto

Radio, Media, Setup ja Menu -pönnähdysikkunoissa on valittava valikkoa vastaava numero.



(20) ● TUNE-säädin

Radio-tila: Säätimen kääntäminen vasemmalle/oikealle muuttaa taajuutta

CD, USB, iPod® -tila: Säätimen kääntäminen vasemmalle/oikealle hakee kappaleita (tiedostoja).

* Kun haluttu kappale näytetään, paina säädintä aloittaaksesi kappaleen toiston.

Siirtyy valikkokohtien välillä ja valitsee niitä

(19) [Settings] [Clock]

- Paina lyhyesti (alle 0,8 sekuntia) painiketta: Siirtyy näytön, äänen, kellon, puhelimen ja järjestelmän asetustilaan.
- Paina ja pidä painiketta pohjassa (yli 0,8 sekuntia): Siirtyy kellonajan asetu-ruutuun.

■ CD-Soitin

■ Tyypit A-3



■ Tyypit A-4



(langattomalla *Bluetooth*[®]-tekniikalla varustetuissa malleissa)

JÄRJESTELMÄN SÄÄTIMET JA TOIMINNOT

* Näyttö ja asetukset saattavat poiketa äänentoistolaitteen mallin mukaan.

Äänentoiston keskusyksikkö

■ Tyyppi A-3



(1) **▲** (LEVYIN POISTO)
Poistaa levyä.

(2) **RADIO**
Vaihtaa FM/AM-tilan.

Aina kun painiketta painetaan, toimintatila vaihtuu seuraavassa järjestyksessä:
FM1 → FM2 → AM.

(3) **MEDIA**
Vaihtaa CD, USB(iPod®), AUX, My Music, BT Audio -tilaan.

Aina kun painiketta painetaan, tila vaihtuu järjestyksessä CD, USB (iPod®), AUX, My Music ja BT Audio.

(4) **PHONE**
Puhelimen valintaruudun käyttö.

* Kun puhelinta ei ole liitetty, puhelinyhteysruutu avautuu näytölle.

(5) **SEEK TRACK**
Radio-tila: Etsii ohjelmaa lähettäviä radioasemia automaattisesti.

CD, USB, iPod®, My Music -tilat:

- Paina lyhyesti (alle 0,8 sekuntia) painiketta: Siirtyä seuraavaan tai edelliseen kappaaleeseen (tiedostoon).
- Paina ja pidä painiketta pohjassa (yli 0,8 sekuntia): Kelaat nykyistä kappaletta eteen- tai taaksepäin.

(6) **VIRTAKYTKIN/ÄÄNENVOIMAKKUIDEN säädin**

☉ Virtakytkin: Säätimen painaminen kytkee laitteen virran päälle/pois päältä.

☉ Äänenvoimakkuuden säädin: Säätimen kääntäminen vasemmalle/oikealle säätää äänenvoimakkuuden.

(7) **1 - 6** (Esivalinta)

Radio-tila: Tallentaa radiotaajuuksia (kanavia) tai kytkee tallennettuja radiotaajuuksia.

CD, USB, iPod®, My Music -tila

- **1 RPT** : Repeat-toistotoiminto

- **2 RDM** : Random-satunnaistoisto

Radio, Media, Setup ja Menu -pönnahduksikunnoissa on valittava valikkoa vastaava numero.



(8) DISP

Aina kun painiketta painetaan lyhyesti (alle 0,8 sekuntia), asettuu näyttö pois päältä → Näyttö päälle → Näyttö pois päältä.

* Äänentoistolaitteen toiminta säilyy ja ainoastaan näyttö sammutetaan. Jos näyttö on pois päältä, paina mitä tahansa painiketta kytkeäksesi sen uudelleen päälle.

(9) SCAN

- Radio-tila
- Paina painiketta (alle 0,8 sekuntia): Jokaista radioasemaa kuunnellaan noin 5 sekuntia.
- Paina ja pidä painiketta pohjassa (yli 0,8 sekuntia): Selaa esivalintapainikkeisiin **1** - **6** tallennettuja radioasemia yksitellen 5 sekuntia.

• CD, USB, My Music -tila

- Paina painiketta (alle 0,8 sekuntia): Jokaista kappaletta (tiedostoa) kuunnellaan noin 10 sekuntia.

* Paina painiketta uudelleen jatkaaksi nykyisen kappaleen (tiedoston) kuuntelua.

(10) SETUP CLOCK

- Paina lyhyesti (alle 0,8 sekuntia) painiketta: Siirtyy näytön, äänen, kellon, puhelimen ja järjestelmän asetustilaan.
- Paina ja pidä painiketta pohjassa (yli 0,8 sekuntia): Siirtyy kellonajan asetusruutuun.

(11) MENU

Näyttää nykyisen tilan valikot.

* iPod®-luettelo: Siirtyy yläkategoriaan

(12) FOLDER

CD MP3, USB -tila: Hakemiston haku

(13) TUNE-säädin

Radio-tila: Säätimen kääntäminen vasemmalle/oikealle muuttaa taajuutta
CD, USB, iPod®, My Music -tila: Säätimen kääntäminen vasemmalle/oikealle hakee kappaleita (tiedostoja).

* Kun haluttu kappale näytetään, paina säädintä aloittaaksesi kappaleen toiston.

Siirtyy valikkokohtien välillä ja valitsee niitä

Äänentoiston keskusyksikkö (Tyyppi A-4) ⑧

■ Tyyppi A-4



(14) **FM**

Vaihtaa FM-tilan.

Aina kun painiketta painetaan, toimintatila vaihtuu seuraavassa järjestyksessä: ➔ FM2.

(15) **AM**

Vaihtaa AM-tilan.

(16) **MEDIA**

Vaihtaa USB(iPod®), AUX-tilan.

Aina kun painiketta painetaan, tila vaihtuu järjestyksessä USB (iPod®), AUX.

(17) **SEEK TRACK**

Radio-tila: Etsii ohjelmaa lähettäviä radio-asetmia automaattisesti.

CD, USB, iPod® -tilat:

- Paina lyhyesti (alle 0,8 sekuntia) painiketta: Siirtyy seuraavaan tai edelliseen kappaleeseen (tiedostoon).
- Paina ja pidä painiketta pohjassa (yli 0,8 sekuntia): Kelaat nykyistä kappaletta eteen- tai taaksepäin.

(18) **1-6** (Esivalinta)

Radio-tila: Tallentaa radiotajuksia (kanavia) tai kytkee tallennettuja radiotajuksia.

CD, USB, iPod® -tila:

- **1 RPT**: Repeat-toistotoiminto
- **2 RDM**: Random-satunnaistoisto

Radio, Media, Setup ja Menu -pönnähdusikkunoissa on valittava valikkoa vastaava numero.



(19) **SETUP LOCK**

- Paina lyhyesti (alle 0,8 sekuntia) painiketta: Siirtyy näytön, äänen, kellon, puhelimen ja järjestelmän asetustilaan.
- Paina ja pidä painiketta pohjassa (yli 0,8 sekuntia): Siirtyy kellonajan asetusruutuun.

(20) **TUNE-säädin**

Radio-tila: Säätimen kääntäminen vasemmalle/oikealle muuttaa taajuutta

CD, USB, iPod® -tila: Säätimen kääntäminen vasemmalle/oikealle hakee kappaleita (tiedostoja).





* Kun haluttu kappale näytetään, paina säädintä aloittaaksesi kappaleen toiston.

Siirtyy valikkokohtien välillä ja valitsee niitä

ASETUKSET

Tyyppi A-1, Tyyppi A-2

Näytön asetukset

Paina  painiketta ▶ Valitse [Display]  TUNE-säätimellä tai  painikkeella ▶ Valitse valikko  TUNE-säätimellä.

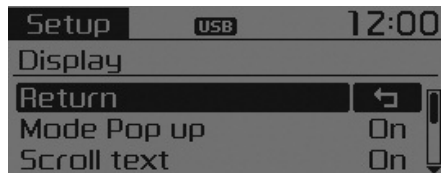



Mode Pop up

[Mode Pop up] ▶ Vaihtaa  tilan.

- Kun toiminto on päällä (On), paina  tai  painiketta näyttääkseen tilakohtaisen ponnahdusikkunan.

Scroll text

[Scroll Text] ▶ Aseta  / .





-  : Vieritystoiminto on käytössä.
-  : Vierittää tekstin ainoastaan yhden (1) kerran.

Song Info

Valitse näytettävät tiedot vaihtoehdoista "Hakemisto/Tiedosto" tai "Albumi/Esittäjä/Kappale" MP3-tiedoston toiston aikana.



Ääniasetukset

Paina  painiketta ▶ Valitse [Sound]-kohta  TUNE-säätimellä tai  painikkeella ▶ Valitse valikko  TUNE-säätimellä.



* Näyttö ja asetukset saattavat poiketa äänentoistolaitteen mallin mukaan.

Ääniasetukset

Tämän valikon kautta voit säätää bassoa, keskialueen korostusta ja diskanttia sekä pituus- ja poikittaissuuntaista äänen tasapainoa.

Valitse [Audio Settings] ▶ Valitse valikko TUNE-säätimellä ▶ Käännä TUNE-säädintä vasemmalle/oikealle säätääksesi.

- Basso/Keskialue/Diskantti: Säätää äänensävyä.
 - Pituus- (Fader) ja poikittaissuuntainen (Balance) tasapaino: Siirtää äänenpainoa pituus- ja poikittaissuunnassa.
 - Default: Palauttaa alkuperäisasetukset.
- * Return : TUNE-säätimen painaminen arvojen säätämisen aikana palauttaa edellisen valikon.

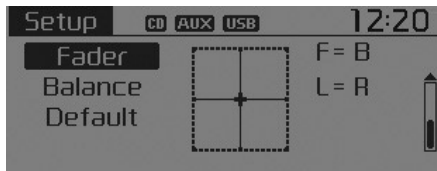
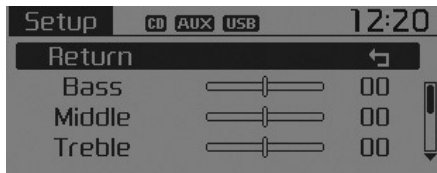

Nopeuden mukaan säätävä äänenvoimakkuus (SDVC)

Tätä toimintoa käytetään äänenvoimakkuuden automaattiseen säätöön ajoneuvon nopeuden mukaan.

Valitse [Speed Dependent Vol.] ▶ Aseta [Off/On] TUNE-säätimellä

Dialogin äänenvoimakkuus (mikäli varusteena)

Säätää puheentunnistuksen äänenvoimakkuutta.

Valitse [Volume Dialogue] ▶ Säädä äänenvoimakkuus TUNE-säätimellä.



KELLON SÄÄTÖ

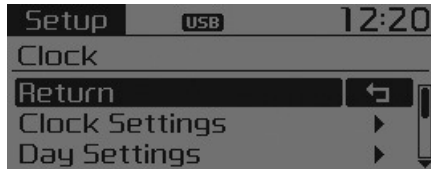

Paina  painiketta ▶ Valitse [Clock]  TUNE-säätimellä tai **3** painikkeella
▶ Valitse valikko  TUNE-säätimellä.



* Näyttö ja asetukset saattavat poiketa äänentoistolaitteen mallin mukaan.

Kellon asetukset (Clock Settings)

Tätä valikkoa käytetään kellonajan asettamiseen.

Valitse [Clock Settings] ▶ Säädä  TUNE-säätimellä ▶ Paina  TUNE-säädintä.

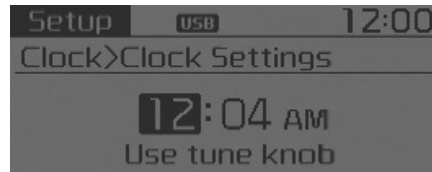

* Säädä korostettu luku asettaaksesi tunnit ja paina tune-säädintä säätääksesi minuutit.

Päiväys (Day/Calendar Settings)

Tätä valikkoa käytetään päivämäärän asettamiseen (DD/MM/YYYY).

Valitse [Day Settings] ▶ Säädä  TUNE-säätimellä ▶ Paina  TUNE-säädintä.

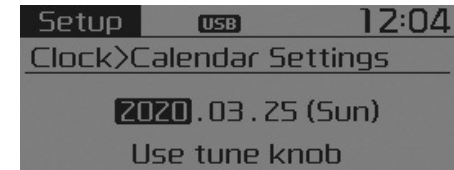
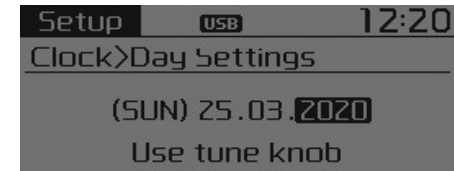

* Näyttö ja asetukset saattavat poiketa äänentoistolaitteen mallin mukaan.

* Säädä korostettu luku tehdäksesi asetuksen ja paina tune-säädintä siirtyäksesi seuraavaan asetukseen. (Säädä järjestyksessä Vuosi/Kuukausi/Päivä)

Kellon esitysmuoto (Time Format)

Tätä toimintoa käytetään asettamaan äänentoistojärjestelmän kellon 12 tai 24 tunnin esitysmuoto. Valitse [Time Format] ▶ Aseta 12Hr tai 24Hr TUNE-säätimellä.

Kellon näyttö virran ollessa pois päältä

Valitse [Clock Disp.(Pwr Off)] ▶ Aseta On Off TUNE-säätimellä.

- On : Näyttää kellon/päivämäärän näytöllä.
- Off : Pois päältä.

Automaattinen RDS-aika (RDS-mallit)

Tätä toimintoa käytetään asettamaan aika automaattisesti RDS-synkronoinnilla.

Valitse [Automatic RDS Time] Aseta On Off TUNE-säätimellä.



- On : Kytke automaattinen aika päälle.
- Off : Pois päältä.

* HUOMAUTUS

Koska jotkut paikalliset radioasemat eivät tue automaattista RDS-ajan päivitystä, kellonaika ei välttämättä näy oikein.

Jos aika näytetään virheellisesti, aseta se käsin seuraamalla edellisen sivun kappaleen “Kellonajan asettaminen” -vaiheita.

Puhelimen asetukset (langattomalla Bluetooth® - tekniikalla varustetuissa mal- leissa)

Paina   painiketta ► Valitse [Pho-
ne]

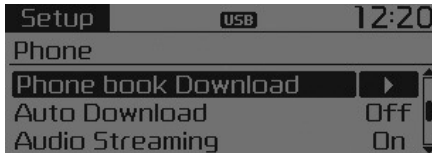

Puhelimen pariliitoksen muodostaminen

HUOMIO

Muodostaaksesi pariliitoksen Bluetooth®-matkapuhelimen kanssa, ensin on suoritettava hyväksyntä- ja yhdistystoimenpiteet. Tämän vuoksi matkapuhelimen pariliitosta ei voida suorittaa ajon aikana. Pysäköi ajoneuvo ennen käyttöä.

Valitse [Pair Phone] Tee asetus  TUNE-säätimellä.

- ① Etsi puhelimesi nimi laiteluettelosta ja yhdistä.
 - ② Syötä näytöllä näkyvä salasana. (Passkey : 0000)
- * Laitteen nimi ja salasana näytetään näytöllä noin 3 minuuttia. Jos pariliitosta ei muodosteta loppuun 3 minuutin sisällä, matkapuhelimen pariliitoksen muodostus keskeytetään automaattisesti.

- ③ Näytöllä ilmoitetaan pariliitoksen muodostuksen onnistumisesta.
- * Joissain matkapuhelinmalleissa, pariliitos suoritetaan automaattisesti yhdistettäessä.
- * Järjestelmän kanssa voidaan muodostaa pariliitos viiden Bluetooth®-matkapuhelimen kanssa.

Puhelinlaitteiden luettelo (Phone list)

Enimmillään 5 pariksi liitetyn laitteen nimet näytetään.

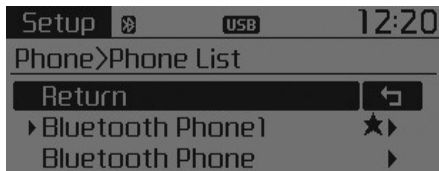

Nykyisin liitetyn puhelimen edessä näytetään tunnus [▶].

Valitse halutun puhelimen nimi säätääkseen sen asetuksia.

• Yhdistäminen puhelimeen

Valitse [Phone List] ▶ Valitse matkapuhelin ● TUNE-säätimellä Valitse [Connect Phone].



① Valitse matkapuhelin, johon ei sillä hetkellä ole yhdistetty.

② Yhdistä valittuun matkapuhelimeen.

③ Näytöllä ilmoitetaan yhdistämisen onnistumisesta.

* Jos puhelimeen on jo valmiiksi yhdistetty, katkaise yhteys nykyiseen puhelimeen ja valitse uusi yhdistettävä puhelin.

• Puhelimen yhteyden katkaiseminen

Valitse [Phone List] Valitse matkapuhelin ● TUNE-säätimellä Valitse [Disconnect Phone]



① Valitse nykyisin yhteydessä oleva matkapuhelin.

② Katkaise valitun puhelimen yhteys.

① Näytöllä ilmoitetaan yhteyden katkaisun onnistumisesta.

- Yhdistämisjärjestyksen muuttaminen (Prioriteetti)

Tätä toimintoa käytetään muuttamaan pariaksi muodostettujen matkapuhelimien automaattista yhdistämisjärjestystä (prioriteettia).

Valitse [Phone List] ► Valitse [Priority]  TUNE-säätimellä ► Valitse prioriteetin nro 1 matkapuhelin.

- ① Valitse [Priority].
 - ② Valitse haluamallasi puhelimelle ensimmäinen prioriteetti pariaksi muodostettujen puhelinten luettelosta.
 - ③ Muuttunut prioriteettijärjestys näytetään.
- * Kun yhdistämisjärjestys (prioriteetti) on muutettu, uuteen ensimmäisen prioriteetin matkapuhelimeen yhdistetään.
- Kun ensimmäisen prioriteetin puheliimeen ei voida yhdistää: Järjestelmä yrittää yhdistää automaattisesti viimeksi yhdistettyyn puheliimeen.
 - Tilanne, jossa viimeksi yhdistettyyn puheliimeen ei voida yhdistää: Järjestelmä yrittää yhdistää järjestyksessä, jossa pariaksi muodostetut puhelimet on luetteloitu.

- Delete

Valitse [Phone List] ► Valitse matkapuhelin  TUNE-säätimellä ► Valitse [Delete].

- ① Valitse haluttu matkapuhelin.
 - ① Poista valittu matkapuhelin.
 - ③ Näytöllä ilmoitetaan poiston onnistumisesta.
- * Kun yhdistettyä puhelinta yritetään poistaa, sen yhteys katkaistaan ensin.

HUOMIO

- *Kun poistat matkapuhelimen, myös sen mukana ladatut yhteystiedot poistetaan.*
- *Varmistaaksesi vakaan Bluetooth®-yhteyden, poista tarpeeton matkapuhelin äänentoistojärjestelmästä ja poista myös äänentoistojärjestelmä matkapuhelimen laiteluettelosta.*

Yhteystietojen lataaminen

Tätä toimintoa käytetään lataamaan yhteystiedot ja puheluhistoria äänentoistojärjestelmään.

Valitse [Phone book Download] ► Tee valinta  TUNE-säätimellä.

HUOMIO

- *Lataustoiminto ei ehkä ole tuettu joissain matkapuhelimissa.*
- *Jos muita toimintoja suoritetaan yhteystietoja ladattaessa, lataus keskeytyy. Jo ladatut yhteystiedot tallennetaan.*
- *Kun lataat uudet yhteystiedot, poista kaikki aikaisemmin tallennetut yhteystiedot ennen lataamisen aloittamista.*

Auto Download

Uusien yhteystietojen ja puheluhistorian lataus voidaan suorittaa automaattisesti matkapuhelimeen yhdistettäessä.

Valitse [Auto Download] ▶ Aseta ON
 OFF TUNE-säätimellä.

Äänen suoratoisto

Bluetooth®-matkapuhelimeesi tallennettuja kappaleita (tiedostoja) voidaan toistaa äänentoistojärjestelmän kautta.

Valitse [Audio Streaming] ▶ Aseta ON
 OFF TUNE-säätimellä.



HUOMIO

Musiikin suoratoisto langattomalla Bluetooth®-tekniikalla ei ehkä ole tuettu joissain matkapuhelimeissa.

Lähtökanavan äänenvoimakkuus

Tätä toimintoa käytetään säätämään lähetevää äänenvoimakkuutta, jonka toinen osapuoli kuulee *Bluetooth®*-handsfreellä tehdyn puhelun aikana.

Valitse [Outgoing Volume] ▶ Säädä äänenvoimakkuus TUNE-säätimellä.

* Vaikka puhelu olisi käynnissä, äänenvoimakkuutta voidaan muuttaa käyttämällä  painiketta.

Langattoman Bluetooth®-järjestelmän kytkeminen pois päältä



Tätä toimintoa käytetään, kun et halua käyttää langatonta *Bluetooth®*-järjestelmää.

Valitse [Bluetooth System Off] ▶ Tee asetukset TUNE-säätimellä.

* Jos puhelimeen on jo valmiiksi yhdistetty, katkaise yhteys nykyiseen puhelimeen ja kytke langaton *Bluetooth®*-järjestelmä pois päältä.

Langattoman *Bluetooth*[®]-järjestelmän käyttäminen

Käyttääksesi *Bluetooth*[®]-järjestelmää sen ollessa pois päältä, noudata seuraavia vaiheita.

- Langattoman *Bluetooth*[®]-tekniikan kytkeminen päälle  painikkeella
- Paina  painiketta ▶ Noudata näytön ohjeita
- * Siirtyy ruutuun, jossa *Bluetooth*[®] -toimintoja voidaan käyttää ja jossa annetaan näytön opasteita.

- Langattoman *Bluetooth*[®]-tekniikan kytkeminen päälle  painikkeella

Paina  painiketta ▶ Valitse [Phone]

① Näytöllä kysytään, halutaanko *Bluetooth*[®]-tekniikka kytkeä päälle.

② Valitse näytöltä YES kytkeäksesi langattoman *Bluetooth*[®]-toiminnon ja näytön opastuksen päälle.

* Jos *Bluetooth*[®]-järjestelmä kytketään päälle, järjestelmä yrittää automaattisesti yhdistää viimeksi yhdistettyyn *Bluetooth*[®]-matkapuhelimeen.

HUOMIO

- *Bluetooth*[®]-yhteys saattaa katketa ajoittain joissain matkapuhelimissa. Noudata seuraavia vaiheita ja yritä uudelleen.

1) Kytke *Bluetooth*[®]-toiminto matkapuhelimesta pois päältä ja uudelleen päälle ja yritä sitten yhdistää uudelleen.

2) Kytke matkapuhelimen virta pois päältä ja uudelleen päälle ja yritä sitten yhdistää uudelleen.

3) Poista matkapuhelimen akku kokonaan, käynnistä puhelin ja yritä sitten yhdistää uudelleen.

4) Käynnistä äänentoistolaitte ja yritä yhdistää uudelleen.

5) Poista kaikki pariin liitetyt laitteet matkapuhelimesta ja äänentoistojärjestelmästä ja suorita pariliitos uudelleen.

Järjestelmän asetukset

Paina painiketta ► Valitse [System]



Muistin tiedot (mikäli varusteena)

Näyttää käytetyn muistin ja järjestelmän kokonaismuistin määrän.

Valitse [Memory Information] ► OK.

Nykyisin käytetyn muistin määrä näytetään vasemmalla, kun taas oikealla näytetään järjestelmän muistin kokonaisuusmäärä.



VRS-tila (mikäli varusteena)

Tätä toimintoa käytetään puhekomentojen palautteen käyttötilan vaihtamiseen Normal ja Expert tilojen välillä.

Valitse [VRS Mode] ► Tee asetus ● TU-NE-säätimellä.

- Normal : Tämä tila sopii aloitteleville käyttäjille ja tarjoaa yksityiskohtaiset ohjeet puhekomentojen käytön aikana.
- Expert : Tämä tila sopii osaaville käyttäjille jättäen pois joitain lisätietoja puhekomentojen käytön aikana. (Expert-tilaa käytettäessä opasteet voidaan kuulla [Help] tai [Menu] -komentojen kautta.

* Saattaa poiketa äänentoistojärjestelmän mallista riippuen.

Kieli

Tätä valikkoa käytetään asettamaan näytön ja puheentunnistuksen kieli.

Valitse [Language] ▶ Tee asetus TUNE-säätimellä.



* Järjestelmä käynnistyy uudelleen kielen vaihtamisen jälkeen.

* Tuetut kielet:

Deutsch, English(UK), Français,
Italiano, Español, Nederlands,
Svenska, Dansk, Русский, Polski,
Türkçe

ASETUKSET

Tyyppi A-3, Tyyppi A-4 (Kolumbian malli)

Näytön asetukset

Paina SETUP/CLOCK painiketta ▶ Valitse [Display] TUNE-säätimellä tai 1 RPT painikkeella ▶ Valitse valikko TUNE-säätimellä.



Mode Pop up

[Mode Pop up] ▶ Vaihtaa tilojen On Off välillä.

• Kun toiminto on päällä (On), paina RADIO tai MEDIA painiketta näyttääksesi tilakohtaisen ponnahdusikkunan.

Medianäyttö

Valitse näytettävät tiedot vaihtoehdoista "Hakemisto/Tiedosto" tai "Albumi/Esittäjä/Kappale" MP3-tiedoston toiston aikana.



ÄÄNIASETUKSET

Paina **SETUP** CLOCK painiketta ► Valitse [Sound] TUNE-säätimellä tai **2** FDM painikkeella ► Valitse valikko TUNE-säätimellä.

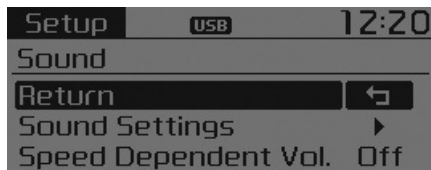

Ääniasetukset

Tämän valikon kautta voit säätää bassoa, keskialueen korostusta ja diskanttia sekä pituus- ja poikittaissuuntaista äänen tasapainoa.

Valitse [Sound Settings] ► Valitse valikko TUNE-säätimellä ► Käännä TUNE-säädintä vasemmalle/oikealle säätääksesi.

- Basso/Keskialue/Diskantti: Säätää äänensävyä.
- Pituus- (Fader) ja poikittaissuuntainen (Balance) tasapaino: Siirtää äänenpainoa pituus- ja poikittaissuunnassa.
- Default: Palauttaa alkuperäisasetukset.
- * Return: TUNE-säätimen painaminen arvojen säätämisen aikana palauttaa edellisen valikon.

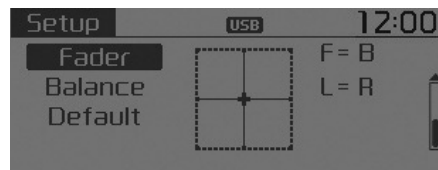
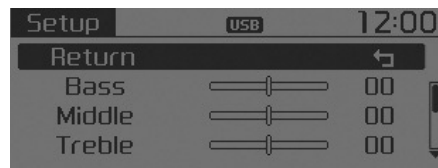

Nopeuden mukaan säätävä äänenvoimakkuus (SDVC)

Tätä toimintoa käytetään äänenvoimakkuuden automaattiseen säätöön ajoneuvon nopeuden mukaan.

Valitse [Speed Dependent Vol.] ► Aseta [Off/On] TUNE-säätimellä

KELLON SÄÄTÖ

Paina **SETUP** **CLOCK** painiketta ▶ Valitse [Clock]
 TUNE-säätimellä tai **3** painikkeella
 ▶ Valitse valikko TUNE-säätimellä.

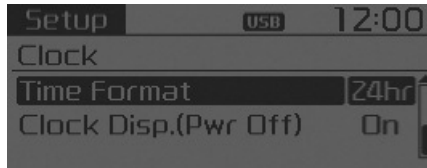
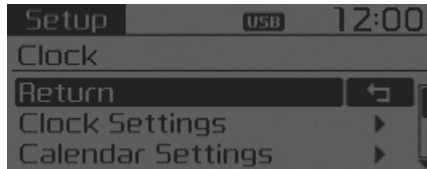

Kellon asetukset

Tätä valikkoa käytetään kellonajan asettamiseen.

Valitse [Clock Settings] ▶ Säädä TUNE-säätimellä ▶ Paina TUNE-säädintä.

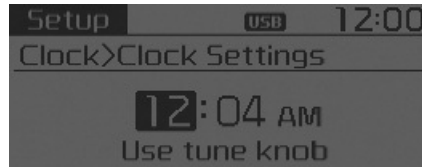

* Säädä korostettu luku asettaaksesi tunnit ja paina tune-säädintä säätääksesi minuutit [minute] sekä [AM/PM]-asetuksen.

Päivämäärän asetukset (Calendar Settings)

Tätä valikkoa käytetään päivämäärän asettamiseen (YYYY/MM/DD).

Valitse [Calendar Settings] ▶ Säädä TUNE-säätimellä ▶ Paina TUNE-säädintä.



* Säädä korostettu luku tehdäksesi asetuksen ja paina tune-säädintä siirtyäksesi seuraavaan asetukseen. (Säädä järjestyksessä Vuosi/Kuukausi/Päivä)

Kellon esitysmuoto (Time Format)

Tätä toimintoa käytetään asettamaan äänentoistojärjestelmän kellon 12 tai 24 tunnin esitysmuoto.

Valitse [Time Format] ▶ Aseta 12Hr tai 24Hr ● TUNE-säätimellä.

Kellon näyttö virran ollessa pois päältä

Valitse [Clock Disp.(Pwr Off)] ▶ Aseta (On) / (Off) ● TUNE-säätimellä.

(On) : Näyttää kellon/päivämäärän näytöllä.

(Off) : Pois päältä.

Puhelimen asetukset (langattomalla Bluetooth®-tekniikalla varustetuissa malleissa)

Paina **SETUP**
CLOCK painiketta ▶ Valitse [Phone]

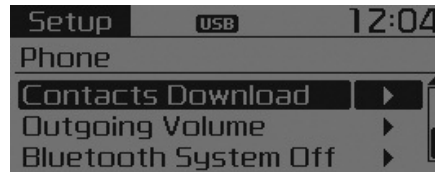

Puhelimen pariliitoksen muodostaminen

Valitse [Pair Phone] ▶ Tee asetus ● TUNE-säätimellä.

HUOMIO

Muodostaaksesi pariliitoksen Bluetooth®-matkapuhelimen kanssa, ensin on suoritettava hyväksyntä- ja yhdistystoimenpiteet. Tämän vuoksi matkapuhelimen pariliitosta ei voida suorittaa ajon aikana. Pysäköi ajoneuvo ennen käyttöä.

① Etsi puhelimesi nimi laiteluettelosta ja yhdistä.

[Ei SSP-tuetut laitteet]
 (SSP: Secure Simple Pairing)



② Hetken kuluttua näytölle ilmestyy ruutu, johon salasana voidaan syöttää. Syötä tähän salasana "0000" muodostaaksesi *Bluetooth*[®]-laitteen pariaksi auton äänentoistojärjestelmän kanssa.

[SSP-tuetut laitteet]

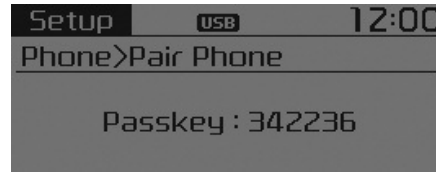

- ② Hetken kuluttua näytölle ilmestyy 6-merkkinen salasana ruutu. Tässä tarkastaa salasana *Bluetooth*[®]-laitteestasi ja vahvista.
- * Laitteen nimi ja salasana näytetään näytöllä noin 3 minuuttia. Jos pariliitosta ei muodosteta loppuun 3 minuutin sisällä, matkapuhelimen pariliitoksen muodostus keskeytetään automaattisesti.
- ③ Näytöllä ilmoitetaan pariliitoksen muodostuksen onnistumisesta.
- * Joissain matkapuhelimen malleissa, pariliitos suoritetaan automaattisesti yhdistettäessä.
- * Järjestelmän kanssa voidaan muodostaa pariliitos viiden *Bluetooth*[®]-matkapuhelimen kanssa.

Puhelinlaitteiden luettelo (Phone list)

Enimmillään 5 pariiksi liitetyn laitteen nimet näytetään.

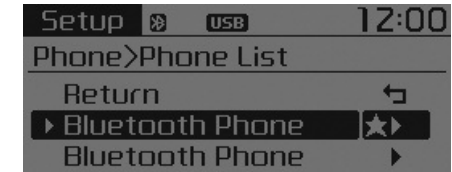

Nykyisin liitetyn puhelimen edessä näytetään tunnus [▶].

Valitse halutun puhelimen nimi säätääksesi sen asetuksia.

- Yhdistäminen puhelimeen

Valitse [Phone List] ▶ Valitse matkapuhelin  TUNE-säätimellä ▶ Valitse [Connect Phone].



- ① Valitse matkapuhelin, johon ei sillä hetkellä ole yhdistetty.
- ② Yhdistä valittuun matkapuhelimeen.
- ③ Näytöllä ilmoitetaan yhdistämisen onnistumisesta.

* Jos puhelimeen on jo valmiiksi yhdistetty, katkaise yhteys nykyiseen puhelimeen ja valitse uusi yhdistettävä puhelin.

- Puhelimen yhteyden katkaiseminen

Valitse [Phone List] ▶ Valitse matkapuhelin  TUNE-säätimellä ▶ Valitse [Disconnect Phone].



- ① Valitse nykyisin yhteydessä oleva matkapuhelin.
- ② Katkaise valitun puhelimen yhteys.
- ③ Näytöllä ilmoitetaan yhteyden katkaisun onnistumisesta.

- Yhdistämisjärjestyksen muuttaminen (Prioriteetti)

Tätä toimintoa käytetään muuttamaan pariaksi muodostettujen matkapuhelimien automaattista yhdistämisjärjestystä (prioriteettia).

Valitse [Phone List] ▶ Valitse [Priority]  TUNE-säätimellä ▶ Valitse prioriteetin nro 1 matkapuhelin.

- ① Valitse [Priority].
- ② Valitse haluamallasi puhelimelle ensimmäinen prioriteetti pariaksi muodostettujen puhelinten luettelosta.
- ③ Muuttunut prioriteettijärjestys näytetään.

* Kun yhdistämisjärjestys (prioriteetti) on muutettu, uuteen ensimmäisen prioriteetin matkapuhelimeen yhdistetään.

- Kun ensimmäisen prioriteetin puhelimeen ei voida yhdistää: Järjestelmä yrittää yhdistää automaattisesti viimeksi yhdistettyyn puhelimeen.

- Tilanne, jossa viimeksi yhdistettyyn puhelimeen ei voida yhdistää: Järjestelmä yrittää yhdistää järjestyksessä, jossa pariaksi muodostetut puhelimet on luetteloitu.

• Poistaminen

Valitse [Phone List] ► Valitse matkapuhelin  TUNE-säätimellä ► Valitse [Delete].

① Valitse haluttu matkapuhelin.

① Poista valittu matkapuhelin.

③ Näytöllä ilmoitetaan poiston onnistumisesta.

* Kun yhdistettyä puhelinta yritetään poistaa, sen yhteys katkaistaan ensin.

HUOMIO

- *Kun poistat matkapuhelimen, myös sen mukana ladatut yhteystiedot poistetaan.*
- *Varmistaaksesi vakaan Bluetooth®-yhteyden, poista tarpeeton matkapuhelin äänentoistojärjestelmästä ja poista myös äänentoistojärjestelmä matkapuhelimen laiteluettelosta.*

Yhteystietojen lataus

Tätä toimintoa käytetään lataamaan yhteystiedot ja puheluhistoria äänentoistojärjestelmään.

Valitse [Contacts Download] ► Tee valinta  TUNE-säätimellä.

HUOMIO

- *Lataustoiminto ei ehkä ole tuettu joissain matkapuhelimissa.*
- *Jos muita toimintoja suoritetaan yhteystietoja ladattaessa, lataus keskeytyy. Yhteystiedot, jotka ehdittiin ladata, tallennetaan.*
- *Kun lataat uusia yhteystietoja, poista kaikki aikaisemmin tallennetut yhteystiedot ennen latauksen aloittamista.*

HUOMIO

Musiikin suoratoisto langattomalla Bluetooth®-tekniikalla ei ehkä ole tuettu joissain matkapuhelimissa.

Lähtökanavan äänenvoimakkuus

Tätä toimintoa käytetään säätämään läheteävää äänenvoimakkuutta, jonka toinen osapuoli kuulee Bluetooth®-handsfreellä tehdyn puhelun aikana.

Valitse [Outgoing Volume] ► Säädä äänenvoimakkuus  TUNE-säätimellä.

* Vaikka puhelu olisi käynnissä, äänenvoimakkuutta voidaan muuttaa käyttämällä  painiketta.

Langattoman Bluetooth®-järjestelmän kytkeminen pois päältä

Tätä toimintoa käytetään, kun et halua käyttää langatonta Bluetooth®-järjestelmää.

Valitse [Bluetooth System Off] ► Tee asetus  TUNE-säätimellä.

* Jos puhelimeen on jo valmiiksi yhdistetty, katkaise yhteys nykyiseen puhelimeen ja kytke langaton Bluetooth®-järjestelmä pois päältä.

Langattoman Bluetooth®-järjestelmän käyttäminen

Käyttääksesi Bluetooth®-järjestelmää sen ollessa pois päältä, noudata seuraavia vaiheita.

• Langattoman Bluetooth®-tekniikan kytkeminen päälle  painikkeella

Paina  painiketta ► Noudata näytön ohjeita

* Siirtyy ruutuun, jossa Bluetooth® -toimintoja voidaan käyttää ja jossa annetaan näytön opasteita.

• Langattoman Bluetooth®-tekniikan kytkeminen päälle  painikkeella

Paina  painiketta ► Valitse [Phone]

① Näytöllä kysytään, halutaanko Bluetooth®-tekniikka kytkeä päälle.

② Valitse näytöltä  kytkeäksesi langattoman Bluetooth®-toiminnon ja näytön opastuksen päälle.

* Jos Bluetooth®-järjestelmä kytketään päälle, järjestelmä yrittää automaattisesti yhdistää viimeksi yhdistettyyn Bluetooth®-matkapuhelimeen.

HUOMIO

• Bluetooth®-yhteys saattaa katketa ajoittain joissain matkapuhelimissa. Noudata seuraavia vaiheita ja yritä uudelleen.

1) Kytke Bluetooth®-toiminto matkapuhelimesta pois päältä ja uudelleen päälle ja yritä sitten yhdistää uudelleen.

2) Kytke matkapuhelimen virta pois päältä ja uudelleen päälle ja yritä sitten yhdistää uudelleen.

3) Poista matkapuhelimen akku kokonaan, käynnistä puhelin ja yritä sitten yhdistää uudelleen.

4) Käynnistä äänentoistolaitte ja yritä yhdistää uudelleen.

5) Poista kaikki pariin liitetyt laitteet matkapuhelimesta ja äänentoistojärjestelmästä ja suorita pariliitos uudelleen.

JÄRJESTELMÄN ASETUKSET

Paina **SETUP** CLOCK painiketta ▶ Valitse [System] ▶ Valitse valikko TUNE-säätimellä.



Muistin tiedot

Näyttää käytetyn muistin ja järjestelmän kokonaismuistin määrän.

Valitse [Memory Information] ▶ OK.

Nykyisin käytetyn muistin määrä näytetään vasemmalla, kun taas oikealla näytetään järjestelmän muistin kokonaismäärä.



Kieli (mikäli varusteena)

Tätä valikkoa käytetään asettamaan näytön ja puheentunnistuksen kieli.

Valitse [Language] ▶ Tee asetus TUNE-säätimellä.

* Järjestelmä käynnistyy uudelleen kielen vaihtamisen jälkeen.

* Tuetut kielet:

- Englanti, Ranska, Espanja



ASETUKSET

TYYPPI A-3, TYYPPI A-4

Näytön asetukset

Paina **SETUP** CLOCK painiketta ▶ Valitse [Display] TUNE-säätimellä tai **1** RPT painikkeella ▶ Valitse valikko TUNE-säätimellä.



Mode Pop up

[Mode Pop up] ▶ Vaihda valintatilan.

- Kun toiminto on päällä (On), paina **RADIO** tai **MEDIA** painiketta näyttääksesi tilakohtaisen ponnahdusikkunan.

Tekstin vieritys

[Text Scroll] ▶ Aseta

- : Vieritystoiminto on käytössä.
- : Vierittää tekstin ainoastaan yhden (1) kerran.

Medianäyttö

Valitse näytettävät tiedot vaihtoehdoista “Hakemisto/Tiedosto” tai “Albumi/Esittäjä/Kappale” MP3-tiedoston toiston aikana.



ÄÄNIASETUKSET

Paina **SETUP** CLOCK painiketta ► Valitse [Sound] TUNE-säätimellä tai **2** RD painikkeella ► Valitse valikko TUNE-säätimellä.

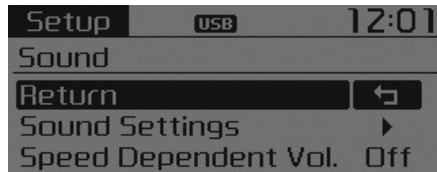

Ääniasetukset

Tämän valikon kautta voit säätää bassoa, keskialueen korostusta ja diskanttia sekä pituus- ja poikittaissuuntaista äänen tasapainoa.

Valitse [Sound Settings] ► Valitse valikko TUNE-säätimellä ► Käännä TUNE-säädintä vasemmalle/oikealle säätääksesi.

- Basso/Keskialue/Diskantti: Säätää äänensävyyä.
- Pituus- (Fader) ja poikittaissuuntainen (Balance) tasapaino: Siirtää äänenpainoa pituus- ja poikittaissuunnassa.
- Default: Palauttaa alkuperäisasetukset.
- * Return: TUNE-säätimen painaminen arvojen säätämisen aikana palauttaa edellisen valikon.

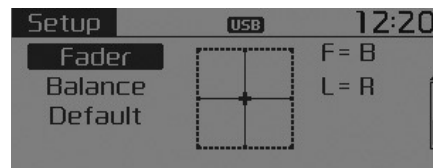
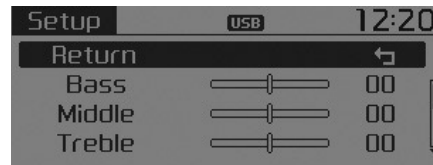

Nopeuden mukaan säätävä äänenvoimakkuus (SDVC)

Tätä toimintoa käytetään äänenvoimakkuuden automaattiseen säätöön ajoneuvon nopeuden mukaan.

Valitse [Speed Dependent Vol.] ► Aseta [Off/On] TUNE-säätimellä

KELLON SÄÄTÖ

Paina **SETUP** **CLOCK** painiketta ▶ Valitse [Clock] TUNE-säätimellä tai **3** painikkeella ▶ Valitse valikko TUNE-säätimellä.

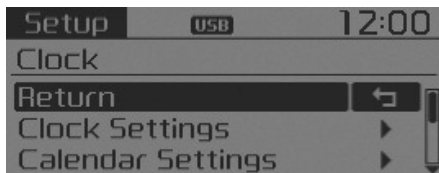

Kellon asetukset

Tätä valikkoa käytetään kellonajan asettamiseen.

Valitse [Clock Settings] ▶ Säädä TUNE-säätimellä ▶ Paina TUNE-säädintä.



* Säädä korostettu luku asettaaksesi tunnit ja paina tune-säädintä säätääksesi minuutit.

Kalenterin asetukset (Calendar Settings)

Tätä valikkoa käytetään päivämäärän asettamiseen (YYYY/MM/DD).

Valitse [Calendar Settings] ▶ Säädä TUNE-säätimellä ▶ Paina TUNE-säädintä.

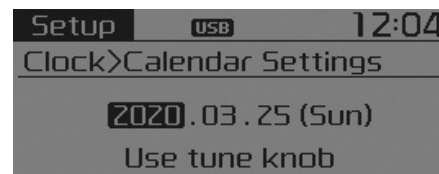

* Säädä korostettu luku tehdäksesi asetuksen ja paina tune-säädintä siirtyäksesi seuraavaan asetukseen. (Säädä järjestyksessä Vuosi/Kuukausi/Päivä)

Kellon näyttö virran ollessa pois päältä

Valitse [Clock Disp.(Pwr Off)] ▶ Aseta On / Off TUNE-säätimellä.

- On : Näyttää kellon/päivämäärän näytöllä.
- Off : Pois päältä.

Puhelimen asetukset (langattomalla Bluetooth®-tekniikalla varustetuissa malleissa)

Paina **SETUP** **CLOCK** painiketta ▶ Valitse [Phone]

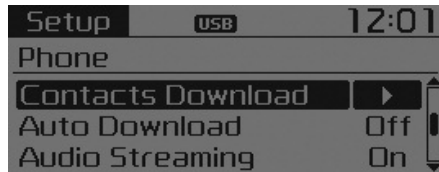

Puhelimen pariliitoksen muodostaminen

Valitse [Pair Phone] ▶ Tee asetukset TU-NE-säätimellä.

HUOMIO

Muodostaaksesi pariliitoksen Bluetooth®-matkapuhelimen kanssa, ensin on suoritettava hyväksyntä- ja yhdistystoimenpiteet. Tämän vuoksi matkapuhelimen pariliitosta ei voida suorittaa ajon aikana. Pysäköi ajoneuvo ennen käyttöä.

- ① Etsi puhelimesi nimi laiteluettelosta ja yhdistä.
 - ② Syötä näytöllä näkyvä salasana. (Passkey : 0000)
- * Laitteen nimi ja salasana näytetään näytöllä noin 3 minuuttia. Jos pariliitosta ei muodosteta loppuun 3 minuutin sisällä, matkapuhelimen pariliitoksen muodostus keskeytetään automaattisesti.

- ③ Näytöllä ilmoitetaan pariliitoksen muodostuksen onnistumisesta.
- * Joissain matkapuhelinmalleissa, pariliitos suoritetaan automaattisesti yhdistettäessä.
- * Järjestelmän kanssa voidaan muodostaa pariliitos viiden Bluetooth®-matkapuhelimen kanssa.

Puhelinlaitteiden luettelo (Phone list)

Enimmillään 5 pariksi liitetyn laitteen nimet näytetään.



Nykyisin liitetyn puhelimen edessä näytetään tunnus [▶].

Valitse halutun puhelimen nimi säätääksesi sen asetuksia.

• Yhdistäminen puhelimeen
Valitse [Phone List] ▶ Valitse matkapuhelin -säätimellä ▶ Valitse [Connect Phone].



- ① Valitse matkapuhelin, johon ei sillä hetkellä ole yhdistetty.
 - ② Yhdistä valittuun matkapuhelimeen.
 - ③ Näytöllä ilmoitetaan yhdistämisen onnistumisesta.
- * Jos puhelimeen on jo valmiiksi yhdistetty, katkaise yhteys nykyiseen puhelimeen ja valitse uusi yhdistettävä puhelin.

• Puhelimen yhteyden katkaiseminen
Valitse [Phone List] ▶ Valitse matkapuhelin -säätimellä ▶ Valitse [Disconnect Phone]



- ① Valitse nykyisin yhteydessä oleva matkapuhelin.
- ② Katkaise valitun puhelimen yhteys.
- ③ Näytöllä ilmoitetaan yhteyden katkaisun onnistumisesta.

- Yhdistämisjärjestyksen muuttaminen (Prioriteetti)

Tätä toimintoa käytetään muuttamaan pariksi muodostettujen matkapuhelimien automaattista yhdistämisjärjestystä (prioriteettia).

Valitse [Phone List] ► Valitse [Priority]  TUNE-säätimellä ► Valitse prioriteetin nro 1 matkapuhelin.

- ① Valitse [Priority].
 - ② Valitse haluamallasi puhelimelle ensimmäinen prioriteetti pariksi muodostettujen puhelimen luettelosta.
 - ③ Muuttunut prioriteettijärjestys näytetään.
- * Kun yhdistämisjärjestys (prioriteetti) on muutettu, uuteen ensimmäisen prioriteetin matkapuhelimeen yhdistetään.
- Kun ensimmäisen prioriteetin puhelimeen ei voida yhdistää: Järjestelmä yrittää yhdistää automaattisesti viimeksi yhdistettyyn puhelimeen.
 - Tilanne, jossa viimeksi yhdistettyyn puhelimeen ei voida yhdistää: Järjestelmä yrittää yhdistää järjestyksessä, jossa pariksi muodostetut puhelimet on luetteloitu.
 - Yhdistetty puhelin muutetaan automaattisesti ensimmäisen prioriteetin puhelimeksi.

- Delete

Valitse [Phone List] ► Valitse matkapuhelin  TUNE-säätimellä ► Valitse [Delete].

- ① Valitse haluttu matkapuhelin.
 - ① Poista valittu matkapuhelin.
 - ③ Näytöllä ilmoitetaan poiston onnistumisesta.
- * Kun yhdistettyä puhelinta yritetään poistaa, sen yhteys katkaistaan ensin.

HUOMIO

- *Kun poistat matkapuhelimen, myös sen mukana ladatut yhteystiedot poistetaan.*
- *Varmistaaksesi vakaan Bluetooth®-yhteyden, poista tarpeeton matkapuhelin äänentoistojärjestelmästä ja poista myös äänentoistojärjestelmä matkapuhelimen laiteluettelosta.*

Yhteystietojen lataus

Tätä toimintoa käytetään lataamaan yhteystiedot ja puheluhistoria äänentoistojärjestelmään.

Valitse [Contacts Download] ► Tee valinta  TUNE-säätimellä.

HUOMIO

- *Lataustoiminto ei ehkä ole tuettu joissain matkapuhelimissa.*
- *Jos muita toimintoja suoritetaan yhteystietoja ladattaessa, lataus keskeytyy. Yhteystiedot, jotka ehdittiin ladata, tallennetaan.*
- *Kun lataat uusia yhteystietoja, poista kaikki aikaisemmin tallennetut yhteystiedot ennen latauksen aloittamista.*

Auto Download

Yhteystietojen ja puheluhistorian lataus voidaan suorittaa automaattisesti matkapuhelimeen yhdistettäessä.

Valitse [Auto Download] ▶ Aseta ON / OFF ● TUNE-säätimellä.

Äänen suoratoisto

Bluetooth[®]-matkapuhelimeesi tallennettuja kappaleita (tiedostoja) voidaan toistaa äänentoistojärjestelmän kautta.

Valitse [Audio Streaming] ▶ Aseta ON / OFF ● TUNE-säätimellä.



HUOMIO

Musiikin suoratoisto langattomalla Bluetooth[®]-tekniikalla ei ehkä ole tuettu joissain matkapuhelimissa.

Lähtökanavan äänenvoimakkuus

Tätä toimintoa käytetään säätämään läheteväää äänenvoimakkuutta, jonka toinen osapuoli kuulee *Bluetooth*[®]-handsfreellä tehdyn puhelun aikana.

Valitse [Outgoing Volume] ▶ Säädä äänenvoimakkuus ● TUNE-säätimellä.

* Vaikka puhelu olisi käynnissä, äänenvoimakkuutta voidaan muuttaa käyttämällä  painiketta.

Langattoman Bluetooth®-järjestelmän kytkeminen pois päältä

Tätä toimintoa käytetään, kun et halua käyttää langatonta Bluetooth®-järjestelmää.

Valitse [Bluetooth System Off] ► Tee asetukset  TUNE-säätimellä.

* Jos puhelimeen on jo valmiiksi yhdistetty, katkaise yhteys nykyiseen puhelimeen ja kytke langaton Bluetooth®-järjestelmä pois päältä.

Langattoman Bluetooth®-järjestelmän käyttäminen

Käyttääksesi Bluetooth®-järjestelmää sen ollessa pois päältä, noudata seuraavia vaiheita.

- Langattoman Bluetooth®-tekniikan kytkeminen päälle  painikkeella
Paina  painiketta ► Noudata näytön ohjeita
* Siirtyy ruutuun, jossa Bluetooth® -toimintoja voidaan käyttää ja jossa annetaan näytön opasteita.
- Langattoman Bluetooth®-tekniikan kytkeminen päälle  painikkeella

Paina  painiketta ► Valitse [Phone]

- ① Näytöllä kysytään, halutaanko Bluetooth®-tekniikka kytkeä päälle.
- ② Valitse näytöltä  kytkeäksesi langattoman Bluetooth®-toiminnon ja näytön opastuksen päälle.

* Jos Bluetooth®-järjestelmä kytketään päälle, järjestelmä yrittää automaattisesti yhdistää viimeksi yhdistettyyn Bluetooth®-matkapuhelimeen.

HUOMIO

• **Bluetooth®-yhteys saattaa katketa ajoittain joissain matkapuhelimitissa. Noudata seuraavia vaiheita ja yritä uudelleen.**

- 1) Kytke Bluetooth®-toiminto matkapuhelimesta pois päältä ja uudelleen päälle ja yritä sitten yhdistää uudelleen.
- 2) Kytke matkapuhelimen virta pois päältä ja uudelleen päälle ja yritä sitten yhdistää uudelleen.
- 3) Poista matkapuhelimen akku kokonaan, käynnistä puhelin ja yritä sitten yhdistää uudelleen.
- 4) Käynnistä äänentoistolaitte ja yritä yhdistää uudelleen.
- 5) Poista kaikki pariin liitetyt laitteet matkapuhelimesta ja äänentoistojärjestelmästä ja suorita pariliitos uudelleen.

JÄRJESTELMÄN ASETUKSET

Paina **SETUP** / **CLOCK** painiketta ▶ Valitse [System]



Muistin tiedot

Näyttää käytetyn muistin ja järjestelmän kokonaisuistinin määrän.

Valitse [Memory Information] ▶ OK.

Nykyisin käytetyn muistin määrä näytetään vasemmalla, kun taas oikealla näytetään järjestelmän muistin kokonaisuistinin määrä.



RADIO (RDS-malli)

* RADIO saattaa poiketa äänentoistojärjestelmän mallista riippuen.

RADIO-tilan vaihtaminen



HAKU

Paina **SEEK** / **TRACK** painiketta

- Painikkeen lyhyt (alle 0,8 sekuntia) painallus: Muuttaa taajuutta.
- Painikkeen pitäminen pohjassa (yli 0,8 sekuntia): Seuraavan taajuuden automaattinen haku kytkeytyy.

Esivalintapainikkeet

Paina **1** - **6** painiketta

- Painikkeen lyhyt (alle 0,8 sekuntia) painallus: Vastaavaan painikkeeseen tallennetun radioaseman toisto kytkeytyy.
- Painikkeen pitäminen pohjassa (yli 0,8 sekuntia): Halutun painikkeen (**1** - **6**) pitäminen pohjassa tallentaa nykyisin kuunneltavan radioaseman valittuun muistipaikkaan, jonka merkiksi kuuluu äänimerkki.

SELAUS

Paina **TA** / **SCAN** painiketta

- Painikkeen pitäminen pohjassa (yli 0,8 sekuntia): Taajuus alkaa kasvaa ja toiminto pysäyttää jokaiselle kuuluvalla taajuudelle 5 sekunniksi. Kun kaikki taajuudet on selattu, järjestelmä palaa toistamaan nykyistä radiotaajuutta.

Valitseminen käsitoimisella haulalla

Käännä TUNE-säädintä vasemmalle/oikealle säätääksesi taajuutta.

Liikennetiedotukset - TA (Traffic Announcement)

Painikkeen lyhyt (alle 0,8 sekuntia) painallus kytke TA-tila (liikennetiedotukset) päälle.

MENU-valikko

painike käsittää A.Store (Auto Store) ja Info-toiminnot.

AST (Auto Store)

Paina painiketta ▶ Aseta [AST] TUNE-säätimellä tai painikkeella.



Valitse AST (Auto Store) tallentaaksesi hyvin kuuluvat taajuudet esivalintamuistipaikkoihin - . Jos taajuuksia ei vastaanoteta, viimeksi kuunneltu radio-taajuus kytkeytyy.

* Tallennus suoritetaan ainoastaan esivalintapaikkoihin - FMA tai AMA-tilassa.

Vaihtoehtoinen taajuus - AF (Alternative Frequency)

Paina painiketta ▶ Aseta [AF] TUNE-säätimellä tai painikkeella. Vaihtoehtoisen taajuuden haku voidaan kytkeä päälle/pois päältä.

Region

Paina painiketta ▶ Aseta [Region] TUNE-säätimellä tai painikkeella.

Region-toiminto voidaan kytkeä päälle/pois päältä.

News - Uutishjelmat

Paina painiketta ▶ Aseta [News] TUNE-säätimellä tai painikkeella.

News-toiminto voidaan kytkeä päälle/pois päältä.

Tiedotusten äänenvoimakkuus

Tiedotusten äänenvoimakkuus säätää vastaanotettavien uutisten tai liikennetiedotusten äänenvoimakkuutta.

Tiedotusten äänenvoimakkuutta voidaan säätää kääntämällä ÄÄNENVOIMAKUUDEN säädintä vasemmalle/oikealle, kun uutista tai liikennetiedotusta lähetetään.

* AF, Region ja News-toiminnot ovat RDS-radiovalikoissa.

RADIO

* RADIO saattaa poiketa äänentoistojärjestelmän mallista riippuen.

RADIO-tilan vaihtaminen



SEEK

Paina painiketta

- Painikkeen lyhyt (alle 0,8 sekuntia) painallus: Muuttaa taajuutta.
- Painikkeen pitäminen pohjassa (yli 0,8 sekuntia): Seuraavan taajuuden automaattinen haku kytkeytyy.

Esivalintapainikkeet

Paina - painiketta

- Painikkeen lyhyt (alle 0,8 sekuntia) painallus: Vastaavaan painikkeeseen tallennetun radioaseman toisto kytkeytyy.
- Painikkeen pitäminen pohjassa (yli 0,8 sekuntia): Halutun painikkeen (-) pitäminen pohjassa tallentaa nykyisin kuunneltavan radioaseman valittuun muistipaikkaan, jonka merkiksi kuuluu äänimerkki.

SELAUS

Paina painiketta

- Painikkeen lyhyt (alle 0,8 sekuntia) painallus: Taajuus alkaa kasvaa ja toiminto pysäyttää jokaiselle kuuluvalla taajuudelle 5 sekunniksi. Kun kaikki taajuudet on selattu, järjestelmä palaa toistamaan nykyistä radiotaajuutta.
- Painikkeen pitäminen pohjassa (yli 0,8 sekuntia): Selaa esivalintapainikkeisiin - tallennettuja radioasemia yksitellen 5 sekuntia.

Valitseminen käsitoimisella haulla

Käännä TUNE-säädintä vasemmalle/oikealle säätääksesi taajuutta.

MENU-valikko

painike käsittää A.Store (Auto Store) ja Info-toiminnot.



A.Store (Auto Store)

Paina painiketta ► Aseta [A.Store] TUNE-säätimellä tai painikkeella.

Valitse A.Store(Auto Store) tallentaaksesi hyvin kuuluvat taajuudet esivalintamuistipaikkoihin - . Jos taajuuksia ei vastaanoteta, viimeksi kuunneltu radiotaajuus kytkeytyy.

PERUSKÄYTTÖ:**Audio CD / MP3 CD / USB / iPod® / My Music**

Paina **MEDIA** painiketta vaihtaaksesi tilan järjestyksessä: CD → USB(iPod®) → AUX → My Music → BT Audio.

Hakemiston/tiedoston nimi näytetään näytöllä.



<Audio CD>



<CD MP3>

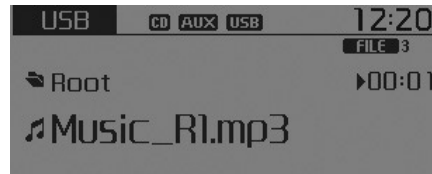

<USB>

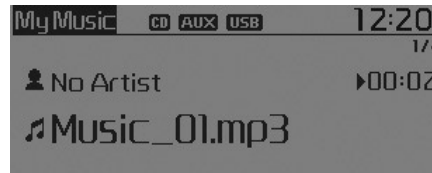

<My Music>

* CD-levyn toisto alkaa automaattisesti, kun CD syötetään.

* USB-laitteen musiikin toisto aloitetaan automaattisesti, kun USB-laite liitetään.

Repeat

Kun kappaletta (tiedostoa) toistetaan, paina **1 RPT** (RPT) painiketta Audio CD, MP3 CD, USB, iPod®, My Music -tila: näytöllä "RPT"

- Toistaaksesi yhtä kappaletta (Painikkeen lyhyt (alle 0,8 sekuntia) painallus): Toistaa nykyistä kappaletta jatkuvasti.

MP3, CD, USB -tila: näytöllä "FLD.RPT"

- Toistaaksesi hakemistoa (painaminen kahdesti): toistaa kaikki hakemiston tiedostot uudelleen jatkuvasti.

* Paina **1 RPT** painiketta uudelleen kytkäksesi toistotoiminnon pois päältä.

Random

Kun kappaletta (tiedostoa) toistetaan, paina  (RDM) painiketta

Audio CD, My Music -tila: Näytöllä "RDM"

- Random (painikkeen lyhyt painallus): Toistaa kaikkia kappaleita satunnaisesti järjestyksessä.

MP3, CD, USB -tila: näytöllä "FLD.RDM"

- Hakemiston Random (painikkeen lyhyt painallus): Nykyisen hakemiston kaikkia tiedostoja toistetaan satunnaisesti.

MP3, CD, USB -tila: Näytöllä "ALL RDM"

- Random (painaminen kahdesti): Toistaa kaikkia tiedostoja satunnaisesti.

iPod®-tila: Näytöllä "RDM"

- Random (painikkeen lyhyt painallus): Toistaa kaikkia tiedostoja satunnaisesti.

- * Paina  painiketta uudelleen kytkeäksesi satunnaistoiston pois päältä.

Kappaleen/tiedoston vaihtaminen

Paina  painiketta kappaleen (tiedoston) toiston aikana.

- Painikkeen lyhyt painallus: Nykyisen kappaleen toisto aloitetaan alusta.

- * Jos  painiketta painetaan uudelleen sekunnin sisällä, siirrytään edelliseen kappaleeseen.

- Painikkeen pitäminen pohjassa (yli 0,8 sekuntia): Kelaat kappaletta taaksepäin.

Paina  painiketta kappaleen (tiedoston) toiston aikana.

- Painikkeen lyhyt painallus: Toistaa seuraavan kappaleen.
- Painikkeen pitäminen pohjassa (yli 0,8 sekuntia): kappaleen pikakelaus eteenpäin kytkeytyy.

Selau (RDS-malli)

- Painikkeen  pitäminen pohjassa (yli 0,8 sekuntia): Selaa jokaista kappaletta 10 sekuntia seuraavasta kappaleesta alkaen.

- * Pidä  painiketta uudelleen pohjassa kytkeäksesi toiminnon pois päältä.

Scan-selau

-  painikkeen lyhyt painallus: selaa jokaista kappaletta 10 sekuntia seuraavasta kappaleesta alkaen.

- * Paina  painiketta uudelleen kytkeäksesi toiminnon pois päältä.

- * Selaustoiminto ei ole tuettu iPod®-tilassa.

Hakemiston haku: MP3, CD, USB -tila

Kun tiedostoa toistetaan, paina **FOLDER**  (Hakemisto ylös) painiketta.



- Hakee seuraavan hakemiston.

Kun tiedostoa toistetaan, paina **FOLDER**  (Hakemisto alas) painiketta.

- Hakee ylhäkemiston.

* Jos hakemisto valitaan painamalla  TUNE-säädintä, valitun hakemiston ensimmäisen tiedoston toisto aloitetaan.

Kappaleiden (tiedostojen) haku

-  TUNE-säätimen kääntäminen: Hakee kappaleita (tiedostoja)
-  TUNE-säätimen painaminen: Toistaa valitun kappaleen (tiedoston).

VALIKKO: Ääni-CD

Paina **MENU** painiketta CD MP3 -tilassa asettaaksesi Repeat-toiston, Random-satunnaistoiston tai katsoaksesi lisätietoja kappaleesta.





Repeat

Paina **MENU** painiketta ▶ Aseta [**1**RPT]  TUNE-säätimellä tai painikkeella toistaaksesi nykyistä kappaletta jatkuvasti.

* Paina **1**  RPT-painiketta uudelleen kytkeäksesi toiminnon pois päältä.

Random

Paina **MENU** painiketta ▶ Aseta [**2**RDM]  TUNE-säätimellä tai **2**  painikkeella toistaaksesi nykyisessä hakemistossa olevia kappaleita satunnaisesti.

* Paina RDM-painiketta uudelleen kytkeäksesi toiminnon pois päältä.

Lisätietoja

Paina **MENU** painiketta ▶ Aseta [**3**Info]  TUNE-säätimellä tai **3** painikkeella näyttääksesi lisätietoja nykyisestä kappaleesta.

* Paina **MENU** painiketta kytkeäksesi tietonäytön pois päältä.

VALIKKO: MP3 CD / USB

Paina **MENU** painiketta CD MP3 -tilassa asettaaksesi kappaleen tai hakemiston satunnaisen tai jatkuvan toiston tai käytätääksesi lisätieto- tai kopiointitoimintoja.



Repeat

Paina **MENU** painiketta ▶ Aseta [**1** RPT] ● TUNE-säätimellä tai painikkeella toistaaksesi nykyistä kappaletta jatkuvasti.

* Paina **1** RPT-painiketta uudelleen kytkeäksesi toiminnon pois päältä.

Hakemiston satunnaistoisto

Paina **MENU** painiketta ▶ Aseta [**2** F.RDM] ● TUNE-säätimellä tai **2** RDM-painikkeella toistaaksesi nykyisessä hakemistossa olevia kappaleita satunnaisesti.
* Paina F.RDM painiketta uudelleen kytkeäksesi toiminnon pois päältä.

Folder Repeat

Paina **MENU** painiketta ▶ Aseta [**3** F.RPT] ● TUNE-säätimellä tai **3** painikkeella toistaaksesi nykyisessä hakemistossa olevia kappaleita jatkuvasti.

* Paina F.RPT painiketta uudelleen kytkeäksesi toiminnon pois päältä.

All Random

Paina **MENU** painiketta ▶ Aseta [**4** A.RDM] ● TUNE-säätimellä tai **4** painikkeella toistaaksesi kaikkia CD-levyyn kappaleita satunnaisesti.

* Paina A.RDM painiketta uudelleen kytkeäksesi toiminnon pois päältä.

Lisätietoja

Paina **MENU** painiketta ▶ Aseta [**5** Info] ● TUNE-säätimellä tai **5** painikkeella näyttääksesi lisätietoja nykyisestä kappaleesta.

* Paina **MENU** painiketta kytkeäksesi tietonäytön pois päältä.

Kopiointi (mikäli varusteena)

Paina **MENU** painiketta ▶ Aseta [(6)Copy] **TUNE**-säätimellä tai **6** painikkeella.

Tätä toimintoa käytetään kopioimaan nykyinen kappale My Music -hakemistoon. Voit toistaa kopioituja kappaleita My Music -tilassa.

- * Jos kopiointin aikana painetaan toista painiketta, ponnahdusikkuna avautuu kysyen, haluatko keskeyttää kopiointin.
- * Jos järjestelmään syötetään tai liitetään kopiointin aikana muu media (USB, CD, iPod®, AUX), kopiointi keskeytetään.
- * Musiikkia ei toisteta kopiointin aikana.

VALIKKO: iPod®

Paina **MENU** painiketta iPod®-tilassa kytkeäksesi toistotoiminnon, satunnaiston, lisätietojen näytön tai käyttääksesi hakutoimintoja.

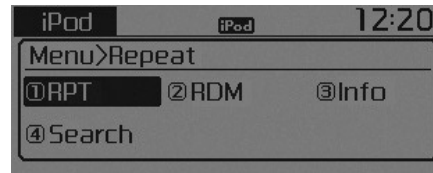

Repeat

Paina **MENU** painiketta ▶ Aseta [(1)RPT] **TUNE**-säätimellä tai **1** painikkeella toistaaksesi nykyistä kappaletta jatkuvasti.

- * Paina RPT-painiketta uudelleen kytkeäksesi toistotoiminnon pois päältä.

Random

Paina **MENU** painiketta ▶ Aseta [(2)RDM] **TUNE**-säätimellä tai **2** painikkeella.

Kaikki nykyisin toistettavassa kategoriasa olevat kappaleet toistetaan satunnaisesti.

- * Paina RDM-painiketta uudelleen kytkeäksesi toiminnon pois päältä.

Lisätietoja

Paina **MENU** painiketta ▶ Aseta [(3)Info] **TUNE**-säätimellä tai **3** painikkeella.

Tämä toiminto näyttää nykyisen kappaleen tiedot.

- * Paina **MENU** painiketta kytkeäksesi tietonäytön pois päältä.

Haku

Paina **MENU** painiketta ▶ Aseta [(4)Search] **TUNE**-säätimellä tai **4** painikkeella.

Näyttää iPod®-kategorialuettelon.

- * Jos iPod®-kategorian haussa painetaan **MENU** painiketta, siirrytään ylempään kategoriaan.

VALIKKO: My Music -tila (mikäli varusteena)

Paina **MENU** painiketta My Music -tilassa käyttääksesi jatkuvaa tai satunnaistoistoa, katsoaksesi kappaleen lisätietoja tai poistaaksesi yksittäisen, valitun tai kaikki tiedostot.



Repeat

Paina **MENU** painiketta ▶ Aseta [**1**] RPT] **TUNE**-säätimellä tai **1** RPT painikkeella.

Toistaa nykyisin kuunneltavan kappaleen uudelleen.

* Paina RPT-painiketta uudelleen kytkeäksesi toistotoiminnon pois päältä.

Random

Paina **MENU** painiketta ▶ Aseta [**2**] RDM] **TUNE**-säätimellä tai **2** RDM painikkeella.

Toistaa kaikkia kappaleita satunnaisessa järjestyksessä.

* Paina RDM-painiketta uudelleen kytkeäksesi satunnaistoiston pois päältä.

Lisätietoja

Paina **MENU** painiketta ▶ Aseta [**3**] Info] **TUNE**-säätimellä tai **3** painikkeella.

Tämä toiminto näyttää nykyisen kappaleen tiedot.

* Paina **MENU** painiketta kytkeäksesi tietonäytön pois päältä.

Delete

Paina **MENU** painiketta ▶ Aseta [**4**] Delete] **TUNE**-säätimellä tai **4** painikkeella.

• Poistaa nykyisin kuunneltavan kappaleen

Deleten painaminen toistonäytöllä poistaa nykyisin toistettavan kappaleen.

• Poistaa tiedoston luettelosta



① Valitse poistettava tiedosto käyttämällä **TUNE**-säädintä.

② Paina **MENU** painiketta ja valitse delete-valikko poistaaksesi halutun tiedoston.

Delete All

Paina **MENU** painiketta ▶ Paina [**5**] Del.All] **TUNE**-säätimellä tai **5** painikkeella.

Poistaa kaikki kappaleet My Music -hakemistosta.

Poista valinta

Paina **MENU** painiketta ▶ Aseta [**6**] Del.Sel] **TUNE**-säätimellä tai **6** painikkeella.

My Music -hakemistossa olevia kappaleita voidaan valita ja poistaa.

① Valitse poistettavat kappaleet luettelosta.



② Valitsemisen jälkeen paina **MENU** painiketta ja valitse delete-valikko.

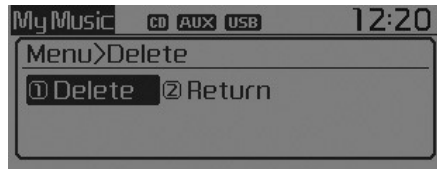

* HUOMAUTUS - My Music -toiminnon käyttäminen

- Järjestelmään voidaan tallentaa enimmillään 6000 kappaletta, vaikka muistia olisi vielä käytettävissä.
- Sama kappale voidaan kopioida enimmillään 1000 kertaa.
- Muistin tiedot voidaan tarkastaa järjestelmän asetusvalikosta.

AUX

AUX-toimintoa käytetään toistamaan mediaa ulkoiselta AUX-liitäntään liitetystä laitteelta.

AUX-tila kytkeytyy automaattisesti, kun ulkoinen laite liitetään AUX-liitäntään.

Jos ulkoinen laite on jo liitetty järjestelmään, voit myös painaa **MEDIA** painiketta vaihtaaksesi AUX-tilaan.



* AUX-tilaa ei voida kytkeä, ellei ulkoista laitetta ole liitetty AUX-liitäntään.

* HUOMAUTUS - AUX -toiminnon käyttäminen

Kiinnitä AUX-kaapeli kunnolla AUX-liitäntään käyttääksesi sitä.

Bluetooth®-AUDIO TYYPPI A-1, TYYPPI A-3

Mikä on langaton Bluetooth®-tekniikka?

Bluetooth® on langaton tekniikka, jonka avulla järjestelmään voidaan yhdistää erilaisia lyhyellä kantamalla toimivia laitteita, kuten hands-free-laitteita, stereo-kuulokkeita, kauko-ohjaimia jne. Lisätietoja Bluetooth®-tekniikasta löydät Internet-osoitteesta: www.Bluetooth.com.

Ennen kuin käytät langattoman Bluetooth®-tekniikan äänentoistoa

- Bluetooth®-äänentoisto ei ehkä ole tuttu riippuen Bluetooth®-matkpuhelimesi yhteensopivuudesta.
- Käyttääksesi langatonta Bluetooth®-äänentoistoa, sinun on ensin muodostettava pariiliitos Bluetooth®-puhelimien kanssa ja sitten yhdistettävä se.
- Bluetooth®-merkinnät ja logot ovat rekisteröityjä tavaramerkkejä, jotka omistaa Bluetooth® SIG, Inc. KIALLa on lupa näiden merkintöjen käyttöön. Muut tavaramerkit ja kauppanimet ovat vastaavien omistajien omistuksessa. Matkpuhelimessa on oltava Bluetooth®-ominaisuus langattoman Bluetooth®-tekniikan käyttämiseksi.

VAROITUS

Ajokeskittymisen häiriintyminen voi johtaa ajoneuvon hallinnan menettämiseen ja sitä kautta onnettomuuteen, vakaviin henkilövahinkoihin ja menehtymiseen. Kuljettajalla on suurin vastuu ajoneuvon turvallisuudesta ja lainmukaisesta käytöstä. Langattomia laitteita tai muita varusteita, jotka saattavat häiritä kuljettajan keskittymistä, vaikuttavat muuten ajoneuvon turvalliseen käyttöön tai ovat lain mukaan kiellettyjä, ei tulisi koskaan käyttää ajoneuvossa.

- *Bluetooth*[®]-äänentoistoa voidaan käyttää ainoastaan, kun puhelimen musiikin suoratoistotoiminto [Audio Streaming] on kytketty päälle.

* Musiikin *Bluetooth*[®]-suoratoiston asettaminen: Paina  /  **SETUP** / **CLOCK** painiketta ▶ Valitse [Phone]  TUNE-säätimellä ▶ Valitse [Audio Streaming]  TUNE-säätimellä ▶ Aseta 

Langattoman *Bluetooth*[®]-äänentoiston käynnistäminen

- Paina **MEDIA** painiketta vaihtaaksesi tilan järjestyksessä: CD→USB→AUX→My Music→BT Audio.
 - Kun BT Audio valitaan, langaton *Bluetooth*[®]-äänentoisto aloitetaan.
- * Äänentoistoa ei ehkä aloiteta automaattisesti joissain matkapuhelimita.

Langattoman *Bluetooth*[®]-äänentoiston käyttäminen

- Toisto / Tauko
- Paina  TUNE-säädintä toistaaksesi tai pitääksesi tauon nykyisessä kappaleessa.

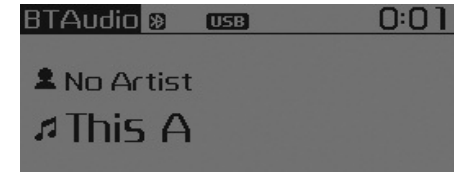

- * Siirtymistä edelliseen/seuraavaan kappaleeseen, toistoa tai pysäyttämistä ei ehkä tueta joissain matkapuhelimita.



PUHELIN (MIKÄLI VARUSTEENA)

Ennen kuin käytät langattoman *Bluetooth*[®]-tekniikan puhelintoimintoja

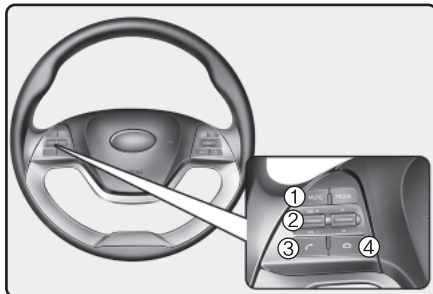

- Käyttääksesi langatonta *Bluetooth*[®]-puhelinta, sinun on ensin muodostettava pariliitos *Bluetooth*[®]-matkapuhelimen kanssa ja sitten yhdistettävä se.
- Jos matkapuhelinta ei muodosteta pariiksi ja yhdistetä, puhelintilaa ei voida avata. Kun puhelin on muodostettu pariiksi ja yhdistetty, opastusruuu avautuu.
- Jos prioriteetti on asetettu ajoneuvon virran kytkemisen yhteydessä (IGN/ACC ON), *Bluetooth*[®]-puhelin yhdistetään automaattisesti. Vaikka olisit ajoneuvon ulkopuolella, *Bluetooth*[®]-puhelin yhdistetään automaattisesti, kun olet toiminta-alueen sisällä. Jos et halua automaattista *Bluetooth*[®]-puhelimen yhdistämistä, aseta *Bluetooth*[®]-tekniikka pois päältä.

Puhelun tekeminen ohjauspyörän painikkeilla



- ① MUTE-painike: Mykistää mikrofonin puhelun aikana.
 - ② ÄÄNENVOIMAKKUUDEN painike: Äänenvoimakkuus kasvaa tai vähenee.
 - ③  painike: Tekee tai siirtää puhelun.
 - ④  painike: Lopettaa puhelut tai peruuttaa toiminnot.
- *Auton varsinainen toiminto saattaa poiketa kuvan mukaisesta.

- Puheluhistorian tarkastaminen ja puhelun tekeminen



- ① Paina lyhyesti (alle 0,8 sekuntia) ohjauspyörän  painiketta.
- ② Ruudulle ilmestyy puheluhistoria.
- ③ Paina  painiketta uudelleen teh däksesi puhelun valittuun numeroon.

- Yhdistäminen viimeksi soitettuun numeroon

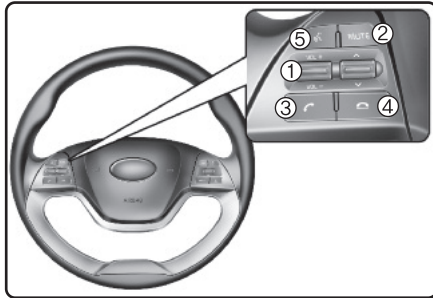

- ① Pidä ohjauspyörän  painiketta pohjassa (yli 0,8 sekuntia).
- ② Viimeksi soitettuun numeroon yhdistetään.

Puhelun tekeminen ohjauspyörän painikkeilla (Puheentunnistuksella varustetut mallit)



- ① ÄÄNENVOIMAKKUUDEN painike: Äänenvoimakkuus kasvaa tai vähenee.
- ② MUTE-painike: Mykistää mikrofonin puhelun aikana.
- ③  painike: Tekee tai siirtää puhelun.
- ④  painike: Lopettaa puhelut tai peruuttaa toiminnot.
- ⑤  painike: Kytkee puheentunnistuksen.

*Auton varsinainen toiminto saattaa poiketa kuvan mukaisesta.

- Puheluhistorian tarkastaminen ja puhelun tekeminen
 - ① Paina lyhyesti (alle 0,8 sekuntia) ohjauspyörän  painiketta.
 - ② Ruudulle ilmestyy puheluhistoria.
 - ③ Paina  painiketta uudelleen teh däksesi puhelun valittuun numeroon.
- Yhdistäminen viimeksi soitettuun numeroon
 - ① Pidä ohjauspyörän  painiketta pohjassa (yli 0,8 sekuntia).
 - ② Viimeksi soitettuun numeroon yhdistetään.



Phone-VALIKKO

Tyyppi A-1

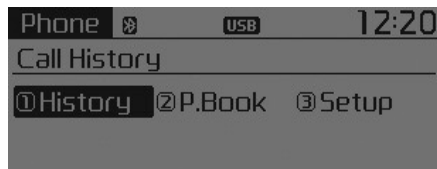
Paina  painiketa avataksesi kolme valikkoa (puheluhistoria, yhteystiedot, puhelinasetukset).





Historia

Paina  painiketta ▶ Aseta [1 History]  TUNE-säätimellä tai  painikkeella.

Näytölle ilmestyy puheluhistoria, jota voidaan käyttää yhteystiedon valitsemiseen ja puhelun tekemiseen.

Jos puheluhistoriaa ei ole, ruudulla kysytään, mikäli haluat ladata sellaisen järjestelmään. (Lataustoiminto ei ehkä ole tuettu joissain matkapuhelimissa).

P.Book



Paina  painiketta ▶ Valitse [2 P.Book]  TUNE-säätimellä tai  painikkeella.

Näytölle ilmestyy osoitekirja, jota voidaan käyttää yhteystietojen valitsemiseen ja puhelujen tekemiseen.

* Jos yhdelle yhteystiedolle on tallennettu enemmän kuin yksi puhelinnumero, näytölle ilmestyy ruutu, josta ilmenee matkapuhelin-, koti- ja työnumerot. Valitse haluttu numero tehdäksesi puhelun.

* Jos yhteystietoja ei ole, ruudulla kysytään, mikäli haluat ladata sellaisen järjestelmään. (Lataustoiminto ei ehkä ole tuettu joissain matkapuhelimissa).

Setup

Paina  painiketta ▶ Aseta [3 Setup]  TUNE-säätimellä tai  painikkeella.

Bluetooth[®]-matkapuhelimen asetusruutu ilmestyy näytölle. Lisätietoja löydät kappaleesta "Puhelimen asetukset".

Puhelinvalikko Tyyppi A-3 (Kolumbian malli)

Paina **PHONE** painiketa avataksesi neljä valikkoa (suosikit, puheluhistoria, yhteystiedot, puhelinasetukset).

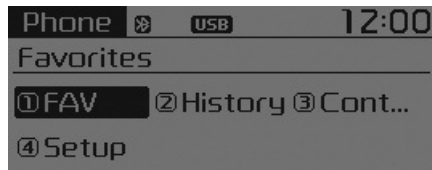

Suosikit

Paina **PHONE** painiketta ► Aseta [1 FAV] ● TUNE-säätimellä tai **1** RPT painikkeella.

Jopa 20 usein käytettyä yhteystietoa voidaan tallentaa pikavalintaan.

Historia

Paina **PHONE** painiketta ► Aseta [2 History] ● TUNE-säätimellä tai **2** RDM painikkeella.

Näytölle ilmestyy puheluhistoria, jota voidaan käyttää yhteystiedon valitsemiseen ja puhelun tekemiseen.

Jos puheluhistoriaa ei ole, ruudulla kysytään, mikäli haluat ladata sellaisen järjestelmään. (Lataustoiminto ei ehkä ole tuettu joissain matkapuhelimissa).

Yhteystiedot

Paina **PHONE** painiketta ► Valitse [3 Setup] ● TUNE-säätimellä tai **3** painikkeella.

Näytölle ilmestyy yhteystietoluettelo, jota voidaan käyttää yhteystiedon valitsemiseen ja puhelun tekemiseen.

* Jos yhdelle yhteystiedolle on tallennettu enemmän kuin yksi puhelinnumero, näytölle ilmestyy ruutu, josta ilmenee matkapuhelin-, koti- ja työnumerot. Valitse haluttu numero tehdäksesi puhelun.

* Jos yhteystietoja ei ole, ruudulla kysytään, mikäli haluat ladata sellaisen järjestelmään. (Lataustoiminto ei ehkä ole tuettu joissain matkapuhelimissa).

Asetukset

Paina **PHONE** painiketta ► Aseta [4 Setup] ● TUNE-säätimellä tai **4** painikkeella.

Bluetooth[®]-matkapuhelimen asetusruutu ilmestyy näytölle. Lisätietoja löydät kapaleesta "Puhelimen asetukset".

Puhelinvalikko Tyyppi A-3

Paina **PHONE** painiketa avataksesi kolme valikkoa (puheluhistoria, yhteystiedot, puhelinasetukset).



Historia

Paina **PHONE** painiketta ► Aseta [1] History] ● TUNE-säätimellä tai **1** painikkeella.

Näytölle ilmestyy puheluhistoria, jota voidaan käyttää yhteystiedon valitsemiseen ja puhelun tekemiseen.

Jos puheluhistoriaa ei ole, ruudulla kysytään, mikäli haluat ladata sellaisen järjestelmään. (Lataustoiminto ei ehkä ole tuettu joissain matkapuhelimissa).

Yhteystiedot

Paina **PHONE** painiketta ► Aseta [2] Contacts] ● TUNE-säätimellä tai **2** painikkeella.

Näytölle ilmestyy yhteystietoluettelo, jota voidaan käyttää yhteystiedon valitsemiseen ja puhelun tekemiseen.

* Jos yhdelle yhteystiedolle on tallennettu enemmän kuin yksi puhelinnumero, näytölle ilmestyy ruutu, josta ilmenee matkapuhelin-, koti- ja työnumerot. Valitse haluttu numero tehdäksesi puhelu.

* Jos yhteystietoja ei ole, ruudulla kysytään, mikäli haluat ladata sellaisen järjestelmään. (Lataustoiminto ei ehkä ole tuettu joissain matkapuhelimissa).

Asetukset

Paina **PHONE** painiketta ► Aseta [3] Setup] ● TUNE-säätimellä tai **3** painikkeella.

Bluetooth[®]-matkapuhelimen asetusruutu ilmestyy näytölle. Lisätietoja löydät kapaleesta "Puhelimen asetukset".

*** HUOMAUTUS - LANGATTOMAN Bluetooth® -matkapuhelimen käyttäminen**

- Älä käytä matkapuhelinta tai muuta langattoman Bluetooth®-tekniikan asetuksia (esim. pariliitos) ajon aikana.
- Jotkut langatonta Bluetooth®-tekniikkaa tukevat puhelimet eivät ole järjestelmän tunnistettavissa tai eivät ole täysin yhteensopivia.
- Ennen kuin käytät langattomia Bluetooth®-toimintoja äänentoistojärjestelmässä, tutustu puhelimen käyttöoppaseen langattoman Bluetooth®-tekniikan osalta.
- Puhelimen ja äänentoistojärjestelmän välille on muodostettava pariliitos ennen Bluetooth®-ominaisuuksien käyttöä.
- Hands-free-toiminto ei ole käytettävissä, mikäli puhelimesi on operaattorin toiminta-alueen ulkopuolella (esim. tunnelissa, maan alla, vuoristossa jne.).

(Jatkuu)

(Jatkuu)

- Jos matkapuhelimesi operaattorin signaali on heikko tai auton matkustamon melu on liiallinen, vastapuolta voi olla vaikea kuulla puhelun aikana.
- Älä aseta puhelinta metallisten kappaleiden lähelle tai sisään. Muussa tapauksessa yhteys Bluetooth®-järjestelmään tai matkapuhelintukiasemaan voi häiriintyä.
- Kun puhelin on yhdistetty langattomalla Bluetooth®-tekniikalla äänentoistojärjestelmään, puhelimen akku saattaa tyhjentyä nopeammin kuin muita langattomia Bluetooth®-toimintoja käytettäessä.
- Jotkut matkapuhelimet tai muut laitteet saattavat aiheuttaa häiriöääntä tai toimintahäiriötä äänentoistojärjestelmään. Tässä tapauksessa kokeile sijoittaa laite eri paikkaan tilanteen ratkaisemiseksi.
- Puhelimen yhteystietojen nimet tulisi tallentaa englanninkielisellä merkistöllä tai muussa tapauksessa ne eivät näy oikein.

(Jatkuu)

(Jatkuu)

- Jos prioriteetti on asetettu ajoneuvon virran kytkemisen yhteydessä (IGN/ACC ON), Bluetooth®-puhelin yhdistetään automaattisesti. Vaikka olisit ajoneuvon ulkopuolella, Bluetooth®-puhelin yhdistetään automaattisesti, kun olet toiminta-alueen sisällä. Jos et halua automaattista Bluetooth®-yhdistystä, kytke Bluetooth®-toiminto pois päältä.
- Hands-free-puhelun äänenvoimakkuus ja laatu saattavat vaihdella matkapuhelintyyppistä riippuen.
- Bluetooth®-toimintoja voidaan käyttää ainoastaan, kun matkapuhelin on muodostettu pariaksi ja yhdistetty laitteeseen. Lisätietoja Bluetooth®-matkapuhelimen pariliitoksen muodostuksesta ja yhdistämisestä löydät osiosta "Puhelimen asetukset".

(Jatkuu)

(Jatkuu)

- Kun *Bluetooth*[®]-matkapuhelin yhdistetään, tunnus (📶) ilmestyy näytön yläosaan. Jos (📶) tunnus ei ilmesty näytölle, ei *Bluetooth*[®]-tekniikalla varustettua laitetta ole yhdistetty järjestelmään. Sinun on yhdistettävä laite ennen sen käyttämistä. Lisätietoja *Bluetooth*[®]-matkapuhelimista löydät osiosta “Puhelimen asetukset”.
- *Bluetooth*[®]-matkapuhelimen pariliitoksen muodostaminen ja yhdistäminen toimii ainoastaan, kun matkapuhelimesi *Bluetooth*[®]-ominaisuus on kytketty päälle. (Menetelmät *Bluetooth*[®]-ominaisuuden kytkemiseen vaihtelevat matkapuhelimen mallista riippuen).

(Jatkuu)

(Jatkuu)

- Joissain matkapuhelimissa ajoneuvon virran kytkeminen *Bluetooth*[®]-handsfree-puhelun aikana johtaa puhelun katkeamiseen. (Soita takaisin virran kytkemisen jälkeen).
- Tietyt toiminnot eivät ehkä ole tuettuja joissain *Bluetooth*[®]-matkapuhelimissa ja -laitteissa.
- *Bluetooth*[®]-toiminnot saattavat toimia epävakaasti riippuen yhteyden tilasta.
- Järjestelmän sijoittaminen sähkömagneettiseen ympäristöön voi lisätä häiriöäänien esiintymistä.

*** HUOMAUTUS - PUHEOHJAUKSEN KÄYTTÄMINEN**

- Tässä järjestelmässä mahdollisesti varusteena oleva puheentunnistus tukee tässä käyttöoppaassa luetteloituja kommentoja.
- Jos käytät ohjauspyörän tai laitteen painikkeita puheohjauksen aikana, puheentunnistus keskeytyy, jolloin voit suorittaa halutut toiminnot käsin.
- Mikrofonin sijaitsee kuljettajan istuimen yläpuolella. Kun äänikomennot sanotaan istuttaessa suoraan ja ryhdikkäästi, saavutetaan järjestelmän paras suorituskyky.
- Puheentunnistus ei välttämättä toimi oikein ympäröivän melun johdosta. Seuraavat tilanteet voivat vaikuttaa puheentunnistuksen toimintaan:
 - Kun ikkunat ja kattoluukku ovat auki
 - Kun lämmitys/jäähdytys on päällä
 - Ajettaessa tunneliin
 - Ajettaessa epätasaisilla ja huonokuntoisilla teillä





(Jatkuu)

(Jatkuu)

- Kun olet ladannut yhteystiedot langattomalla Bluetooth®-tekniikalla, järjestelmässä kestää jonkun aikaa, että yhteystiedot saadaan muunnettua äänidataksi. Tämän aikana puheentunnistus ei ehkä toimi oikein.
- Yhteystietojen syötön aikana puhekomentoina annettuja erikoismerkkejä ja -numeroita ei voida tunnistaa. Esimerkiksi “# John Doe%&” tunnistetaan John Doe:ksi.

PUHEOHJAUS (mikäli varusteena)

Puhekomennon suorittaminen

- Suorittaaksesi puhekomennon, paina lyhyesti ohjauspyörän  painiketta.
- Jos puheohjaus on [Normal Mode] -tilassa, järjestelmä sanoo "Please say a command. Beep".
- * Jos puheohjaus on [Expert Mode] -tilassa, järjestelmästä kuuluu vain äänimerkki.
- * Puheohjaustilan asettaminen [Normal Mode]/[Expert Mode]:
Paina  painiketta ▶ Valitse [System]  TUNE-säätimellä tai  painikkeella ▶ Valitse [VRS Mode]  TUNE-säätimellä ▶ Aseta [Normal Mode]/[Expert Mode]
- Sano puhekomento.

* HUOMAUTUS

Jotta puhe tunnistettaisiin oikein, lausu puhekomennot ohjeviestin ja "Beep"-äänimerkin jälkeen.



Ohjeviestin ohittaminen

Järjestelmän antaessa ohjeviestiä paina lyhyesti  painiketta (alle 0,8 sekuntia) keskeyttääksesi ohjauksen, jolloin järjestelmä antaa äänimerkin.

Anna puhekomento äänimerkin jälkeen.



Puheohjauksen lopettaminen

- Käyttäessäsi puheohjausta pidä  painiketta pohjassa (yli 0,8 sekuntia) lopettaaksesi sen.
- Kun ohjauspyörän tai joitain laitteiston painikkeita painetaan puheohjausta käytettäessä, puheohjaus päättyy.
- Jos sanot "cancel" tai "end" järjestelmän odottaessa puhekomentoa, puheohjaus päättyy.
- Jos painat lyhyesti  painiketta (alle 0,8 sekuntia) järjestelmän odottaessa puhekomentoa, puheohjaus päättyy. ▶  ▶ ▶

* Esimerkkejä puhekomentojen käytöstä

• Puhekomennon aloittaminen

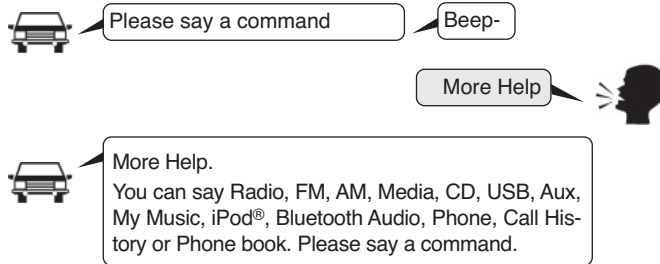
Painikkeen  lyhyt (alle 0,8 sekuntia) painallus:

• Puheentunnistuksen ohittaminen

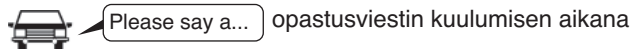
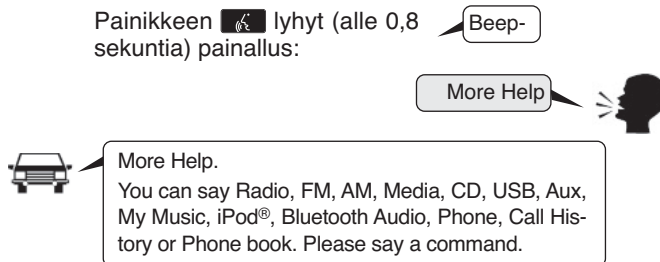
Painikkeen  lyhyt (alle 0,8 sekuntia) painallus:Painikkeen  lyhyt (alle 0,8 sekuntia) painallus:

• Lopeta puhekomento.

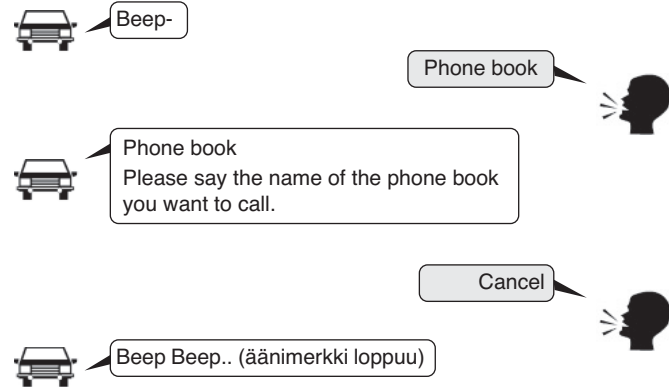
Painikkeen  lyhyt (alle 0,8 sekuntia) painallus:

Puhekomentojen luettelo

- Peruskomennot: Näitä komentoja voidaan käyttää suurimmassa osassa toimintoja. (Kuitenkaan muutamat komennot eivät ole käytettävissä tietyissä toiminnoissa).

Komento	Toiminto
More Help	Antaa opastusta komennoista, joita voidaan käyttää kaikkialla järjestelmässä.
Help	Antaa opastusta komennoista, joita voidaan käyttää nykyisessä tilassa.
Call<Nimi>	Soittaa yhteystiedolle <Nimi>, joka on tallennettu osoitekirjaan. Esim.) Call "John Smith"
Phone	Antaa ohjeita puhelimeen liittyvissä komennoissa. Tämä komennon sanomisen jälkeen sano "Call History", "Phone book", "Dial Number" suorittaaksesi ko. toiminnon.
Call History	Näyttää puheluhistoriaikkunan.
Phone book	Näyttää yhteystiedot näytöllä. Kun olet sanonut tämän komennon, sano osoitekirjaan tallennettu yhteystieto yhdistääksesi automaattisesti numeroon.
Dial Number	Näyttää numeron syöttöruudun. Kun olet sanonut tämän komennon, voit lausua puhelinnumeron johon haluat yhdistää.
Redial	Yhdistää viimeksi soitettuun numeroon.
Radio	<ul style="list-style-type: none"> • Näyttää seuraavan radioruudun radion kuuntelun aikana. (FM1 → FM2 → FMA → AM → AMA) • Näyttää viimeksi toistetun radioruudun, kun kuuntelet toista äänilähdettä.

Komento	Toiminto
FM	<ul style="list-style-type: none"> • Kun kuuntelet FM-radiota, järjestelmä säilyttää nykyisen tilan. • Kun kuuntelet toista äänilähdettä, järjestelmä näyttää viimeksi toistetun FM-ruudun,
FM1(FM One)	Näyttää FM1-ruudun.
FM2(FM Two)	Näyttää FM2-ruudun.
FMA	Näyttää FMA-ruudun.
AM	Näyttää AM-ruudun.
AMA	Näyttää AMA-ruudun.
FM Preset 1~6	Toistaa parhaillaan kuunneltavaa lähetystä tallennetusta FM-esivalintapainikkeesta 1-6.
AM Preset 1~6	Toistaa lähetystä tallennetusta AM-esivalintapainikkeesta 1-6.
FM 87.5~107.9	Toistaa FM-lähetystä vastaavalta taajuudelta. * Taajuusalue saattaa poiketa käytettävän maan käyttötaajuuden mukaan
AM 530~1710	Toistaa AM-lähetystä vastaavalta taajuudelta. * Taajuusalue saattaa poiketa käytettävän maan käyttötaajuuden mukaan
TA on	Kytke liikennetiedotukset päälle
TA off	Kytke liikennetiedotukset pois päältä
News on	Kytke RDS News -toiminto päälle
News off	Kytke RDS News -toiminto pois päältä

Komento	Toiminto
Media	Siirtyy viimeksi toistetun median ruutuun.
Play Track 1~30	Jos musiikki-CD on syötetty, vastaava kappale toistetaan.
CD	Toistaa CD:lle tallennettua musiikkia.
Search CD	Siirtyy CD-levyn kappaleen tai tiedoston valintaruutuun. <ul style="list-style-type: none"> • Ääni-CD-levyjen ollessa käytössä siirry ruutuun ja sano kappaleen numero toistaaksesi vastaavan kappaleen. • Siirtyy MP3-CD-levyn tiedoston valintaruutuun. Tämän jälkeen käytä laitetta käsin valitaksesi toistettavan kappaleen.
USB	Toistaa musiikkia USB-laitteelta.
Search USB	Siirtyy USB-laitteen tiedoston valintaruutuun. Tämän jälkeen käytä laitetta käsin valitaksesi toistettavan kappaleen.
iPod®	Toistaa iPod®in musiikkia.
Search iPod®	Siirtyy iPod®-tiedoston valintaruutuun. Tämän jälkeen käytä laitetta käsin valitaksesi toistettavan kappaleen.
My Music	Toistaa My Music -hakemistoon tallennettua musiikkia.
Search My Music	Siirtyy My Music -hakemiston tiedoston valintaruutuun. Tämän jälkeen käytä laitetta käsin valitaksesi toistettavan kappaleen.

Komento	Toiminto
AUX (Auxiliary)	Toistaa järjestelmään liitettyä ulkoista laitetta.
Bluetooth® Audio	Toistaa yhdistettyyn Bluetooth® -laitteeseen tallennettua musiikkia.
Mute	Mykistää radion tai musiikkitoiston.
Pardon?	Toistaa edellisen kommentin.
Cancel (Exit)	Päätää puheohjauksen.

- FM/AM-radiokomennot: FM, AM -radiotoimintojen alla käytettävät komennot

Komento	Toiminto
Preset 1~6	Toistaa esivalintaan 1-6 tallennettua lähetystä.
Auto Store	Valitsee automaattisesti vahvimman vastaanottosignaalin omaavat radiokanavat ja tallentaa ne esivalintoihin 1-6.
Preset Save 1~6	Tallentaa nykyisen radiotaajuuden esivalintaan 1-6.
Seek up	Toistaa seuraavaa vastaanotettavaa radiokanavaa (korkeampaa taajuutta).
Seek down	Toistaa edellistä vastaanotettavaa radiokanavaa (matalampaa taajuutta).
Next Preset	Valitsee nykyistä seuraavan esivalintapaikan. (Esimerkki: jos nykyisin kuunneltava kanava on esivalinta 3, valitaan esivalinta 4).
Previous Preset	Valitsee nykyistä edeltävän esivalintapaikan. (Esimerkki: jos nykyisin kuunneltava kanava on esivalinta 3, valitaan esivalinta 2).
Scan	Selaa vastaanotettavia taajuuksia aloittaen nykyisestä toistaen jokaista seuraavaa kanavaa 10 sekuntia.
Preset Scan	Siirtyy nykyistä seuraavia esivalintakanavia toistaen niitä 10 sekuntia kerrallaan.
AF on	Kytkee AF-toiminnon (vaihtoehtoinen taajuus) päälle
AF off	Kytkee AF-toiminnon (vaihtoehtoinen taajuus) pois päältä
Region	Kytkee Region-paikallisojelmia päälle
Region off	Kytkee Region-paikallisojelmia pois päältä

- Audio CD -komennot: Käytettävissä olevat komennot audio-CD-tilaa käytettäessä.

Komento	Toiminto
Random	Toistaa CD-levyn kappaleita satunnaisesti.
Random Off	Peruuttaa satunnaistoiston ja toistaa kappaleita peräkkäisessä järjestyksessä.
Repeat	Toistaa nykyistä kappaletta yhä uudelleen ja uudelleen.
Repeat Off	Peruuttaa jatkuvan toiston ja toistaa kappaleita peräkkäisessä järjestyksessä.
Next Track	Toistaa seuraavan kappaleen.
Previous Track	Toistaa edellisen kappaleen.
Scan	Selaa jokaista kappaletta 10 sekuntia seuraavasta kappaleesta alkaen.
Track 1~30	Toistaa halutun kappaleen numeron.
Information	Näyttää nykyisen kappaleen tiedot.

- MP3-CD/USB-komennot: Käytettävissä olevat komennot USB ja MP3 CD -tiloja käytettäessä.

Komento	Toiminto
Random	Toistaa kaikki nykyisen kansion tiedostot satunnaisesti.
All Random	Toistaa kaikki tallennetut tiedostot satunnaisesti.
Random Off	Peruuttaa satunnaistoiston ja toistaa tiedostoja peräkkäisessä järjestyksessä.
Repeat	Toistaa nykyistä tiedostoa jatkuvasti.
Folder Repeat	Toistaa kaikkia nykyisen hakemiston tiedostoja jatkuvasti uudelleen.
Repeat Off	Peruuttaa jatkuvan toiston ja toistaa tiedostoja peräkkäisessä järjestyksessä.
Next File	Toistaa seuraavan tiedoston.
Previous File	Toistaa edellisen tiedoston.
Scan	Selaa jokaista tiedostoa 10 sekuntia seuraavasta tiedostosta alkaen.
Information	Näyttää nykyisen tiedoston tiedot.
Copy	Kopio nykyisen tiedoston My Music -hakemistoon.

- iPod®-komennot: Käytettävissä olevat komennot iPod®-tilaa käytettäessä.

Komento	Toiminto
All Random	Toistaa kaikki tallennetut kappaleet satunnaisesti.
Random	Toistaa kaikki nykyisen kategorian kappaleet satunnaisesti.
Random Off	Peruuttaa satunnaistoiston ja toistaa kappaleita peräkkäisessä järjestyksessä.
Repeat	Toistaa nykyistä kappaletta jatkuvasti.
Repeat Off	Peruuttaa jatkuvan toiston ja toistaa kappaleita peräkkäisessä järjestyksessä.
Next Song	Toistaa seuraavan kappaleen.
Previous Song	Toistaa edellisen kappaleen.
Information	Näyttää nykyisen kappaleen tiedot.

- My Music -komennot: Käytettävissä olevat komennot My Music-tilaa käytettäessä.

Komento	Toiminto
Random	Toistaa kaikki tallennetut tiedostot satunnaisesti.
Random Off	Peruuttaa satunnaistoiston ja toistaa tiedostoja peräkkäisessä järjestyksessä.
Repeat	Toistaa nykyistä tiedostoa jatkuvasti.
Repeat Off	Peruuttaa jatkuvan toiston ja toistaa tiedostoja peräkkäisessä järjestyksessä.
Next File	Toistaa seuraavan tiedoston.
Previous File	Toistaa edellisen tiedoston.
Scan	Selaa jokaista tiedostoa 10 sekuntia seuraavasta tiedostosta alkaen.
Information	Näyttää nykyisen tiedoston tiedot.
Delete	Poistaa nykyisen kappaleen. Tämän jälkeen käydään läpi ylimääräinen vahvistusvaihe.
Delete All	Poistaa kaikki My Music -hakemistoon tallennetut tiedostot. Tämän jälkeen käydään läpi ylimääräinen vahvistusvaihe.

- Käytettävissä olevat komennot langattomassa matkapuhelimen *Bluetooth*[®]-suoratoistossa.

Komento	Toiminto
Play	Jatkaa pysäytetyn kappaleen toistoa.
Pause	Pysäyttää nykyisen kappaleen toiston.

VAATIMUSTENMUKAISUUSTODISTUS FCC-VAROITUS

Tämä laite on testattu ja todettu mukailevan luokan B digitaalisen laitteen vaatimukset FCC-määräysten osan 15 mukaisesti. Nämä vaatimukset on suunniteltu tarjoamaan suojaa haitallisilta häiriöiltä asukaskeskitymissä.

Tämä laite tuottaa, käyttää ja voi säteillä radioaaltoja, joihin on varastoitunut energiaa. Jos laitetta ei asenneta ja käytetä ohjeiden mukaisesti, se saattaa aiheuttaa haitallista häiriötä radioyhteyksille. Kuitenkaan häiriöttömyyttä ei voida taata kaikissa olosuhteissa. Jos tämä laite aiheuttaa haitallista häiriötä radio- tai televisiovastaanottoon, joka voidaan todeta laitteen käynnistämisen ja samuttamisen yhteydessä, käyttäjää pyydetään kokoeilemaan seuraavia häiriön korjaustoimia:

- Vastaanottoantennin sijainnin tai suunnan asentaminen uudelleen.
- Laitteen ja vastaanottimen välisen etäisyyden kasvattaminen.
- Laitteen liittäminen pistorasiaan, joka on eri kuin vastaanottolaitteen.
- Jälleenmyyjän tai kokeneen radio/TV-asiantuntijan tekninen tuki.

Varoitus: Mitkä tahansa tähän laitteeseen tehdyt muutokset, joita valmistaja ei ole hyväksynyt, voivat mitätöidä laitteen takuun ja estää sen käytön.

Tämä laite on FCC-ohjeiden osan 15 mukainen. Toiminta saattaa altistua kahdelle seuraavanlaiselle tilanteelle: (1) Tämä laite ei välttämättä aiheuta haitallista häiriötä, ja (2) tämän laitteen on hyväksyttävä mikä tahansa vastaanotettu häiriö, mukaan lukien häiriö joka aiheutuu ei-toivotusta toiminnasta.

Tämä laite on FCC:n asettamien valvomattomien olosuhteiden säteilyraja-arvojen sisällä,.

Tämä laite tulisi asentaa ja sitä tulisi käyttää vähintään 20 cm:n päässä käyttäjästä tai henkilöistä. Tätä laitetta ei saa laittaa rinnakkain tai käyttää yhdessä minkään muun lähettimen tai antennin kanssa, ellei FCC ole niin valtuuttanut.

CE

Declaration of Conformity

We, manufacturer, hereby declare that the product

Model	AC115TAE (A1: AC103TAG, AC115TAG, AC105TAE, AC107TAE, AC117TAE, AC116AE, AC106IAG, AC116IAG, AC118AE)
Type	DIGITAL CAR AUDIO SYSTEM

satisfies all the technical regulations applicable to the product within the scope of Council Directives 2006/95/EC, 2004/108/EC and 99/5/EC:

Radio	ETSI EN 300 328 V1.8.1
EMC	ETSI EN 301 489-1 V1.9.2.2011, ETSI EN 301 489-17 V2.2.1.2012 EN 55013:2001/A1:2005/A2:2006, EN 55020:2007/A1:2011
Safety	EN 60965:2002/A1:2006/A11:2008/A2:2010/A12:2011

All essential radio test suites have been carried out.

Testing laboratory: SGS Korea Co., Ltd.

4, LS-ro, 182 beon-gi, Gunpo-si, Gyeonggi-do, 433-040, Korea
Tel: 82-31-428-5700 / Fax: 82-31-427-2371

Authorized representative or manufacturer:

Hyundai MOBIS Co., Ltd.
209, Teheran-ro, Gangnam-gu, Seoul, 135-977, Korea
Tel: 82-31-260-0098 / Fax: 82-31-899-1788

This declaration is issued under the sole responsibility of the manufacturer and, if applicable, his authorized representative, and is made in accordance with the CE marking directive 93/68/EEC.

Point of contact:

Hyundai MOBIS Co., Ltd. Tel: 82-31-260-0098 / Fax: 82-31-899-1788
Seoul, Korea / 25 August 2014



Seung-Hoon Choe
Senior Researcher

Declaration of Conformity

We, manufacturer, hereby declare that the product

Model	AC115TAG (A1: AC105IAG, AC115IAG, AC105IAGN, AC115IAGN, AC105IAGL, AC115IAGL)
Type	DIGITAL CAR AUDIO SYSTEM

satisfies all the technical regulations applicable to the product within the scope of Council Directives 2006/95/EC, 2004/108/EC and 99/5/EC:

Radio	ETSI EN 300 328 V1.8.1
EMC	ETSI EN 301 489-1 V1.9.2.2011, ETSI EN 301 489-17 V2.2.1.2012 EN 55013:2001/A1:2005/A2:2006, EN 55020:2007/A1:2011
Safety	EN 60965:2002/A1:2006/A11:2008/A2:2010/A12:2011

All essential radio test suites have been carried out.

Testing laboratory: SGS Korea Co., Ltd.

4, LS-ro, 182 beon-gi, Gunpo-si, Gyeonggi-do, 433-040, Korea
Tel: 82-31-428-5700 / Fax: 82-31-427-2371

Authorized representative or manufacturer:

Hyundai MOBIS Co., Ltd.
209, Teheran-ro, Gangnam-gu, Seoul, 135-977, Korea
Tel: 82-31-260-0098 / Fax: 82-31-899-1788

This declaration is issued under the sole responsibility of the manufacturer and, if applicable, his authorized representative, and is made in accordance with the CE marking directive 93/68/EEC.

Point of contact:

Hyundai MOBIS Co., Ltd. Tel: 82-31-260-0098 / Fax: 82-31-899-1788
Seoul, Korea / 1 September 2014



Seung-Hoon Choe
Senior Researcher

Ennen ajamista / 5-3
Avaimen asennot / 5-4
Moottorin START/STOP-painike / 5-6
Moottorin käynnistäminen / 5-9
ISG-järjestelmä (Idle Stop and Go) / 5-12
Vakionopeudensäädin / 5-17
Nopeudenrajoitin / 5-22
Nestekaasujärjestelmä / 5-25
Käsivaihteisto / 5-31
Automaattivaihteisto / 5-34
Jarrujärjestelmä / 5-40

Ajaminen

5

Taloudellinen käyttäminen / 5-52
Erikoisajo-olosuhteet / 5-54
Talviajo / 5-58
Perävaunun vetäminen / 5-62
Ajoneuvon paino / 5-70

⚠ VAROITUS - MOOTTORIN PAKOKAASUJEN VAARALLISUUS!

Moottorin pakokaasut voivat olla erittäin vaarallisia. Jos milloin tahansa haistat pakokaasuja matkustamossa, avaa ikkunat välittömästi.

- **Älä hengitä pakokaasuja.**

Pakokaasut sisältävät väritöntä ja hajutonta hiilimonoksidia, joka voi aiheuttaa tajunnan menetyksen ja tukehtumiskuoleman.

- **Varmista, ettei pakokaasujärjestelmä vuoda.**

Pakokaasujärjestelmä tulisi tarkastaa aina, kun auto nostetaan öljyn vaihtamiseksi tai muun toimenpiteen suorittamiseksi. Jos havaitset muutoksia pakoäänissä tai auton alustaan on iskeytynyt jotakin ajon aikana, pakokaasujärjestelmä tulee tarkastuttaa valtuutetussa KIA-huollossa mahdollisimman pian.

- **Älä käytä moottoria suljetuissa tiloissa.**

On vaarallista antaa moottorin käydä edes joutokäyntiä tallissa, vaikka tallin ovi olisi auki. Älä koskaan käytä moottoria tallissa pidempään kuin moottorin käynnistäminen ja auton siirtäminen ulos vaatii.

- **Vältä käyttämästä moottoria tyhjäkäynnillä pitkään, kun autossa on ihmisiä (Suomessa max. 2 min).**

Jos moottoria on käytettävä tyhjäkäynnillä, kun matkustamossa on ihmisiä, varmista, että teet niin ainoastaan hyvin tuulettulla alueella. Varmista myös, että raikkaan ilman asento on päällä (ei sisäilman kierrätys) ja puhallin on säädetty kovalle nopeudelle, jotta raikas ilma pääsisi matkustamoon.

Jos sinun on ajettava takaluukku avoimna kuljettaaksesi tavaroita, jotka näin vaativat:

1. Sulje kaikki ikkunat.
2. Avaa sivutuuletuskanavat.
3. Aseta ilmanotto "raikas ilma" -asentoon (ei sisäilman kierrätys), ilman suuntaus "jalkatila" tai "pään taso" -asentoon sekä puhallin yhdelle suurimmista nopeuksista.

Varmistuaksesi ilmanvaihtojärjestelmän virheettömästä toiminnasta, tarkasta, ettei tuulilasin edessä olevissa ilmanvaihtokanavissa ole lunta, jäätä, lehtiä tai muita esteitä.

ENNEN AJAMISTA

Ennen autoon astumista

- Varmista, että kaikki ikkunat, ulkopeilit ja ulkovalot ovat puhtaat.
- Tarkasta renkaiden kunto.
- Tarkasta, ettei auton alla ole mitään merkkejä vuodoista.
- Varmista, ettei takanasi ole esteitä, jos aiot peruuttaa.

Tärkeät tarkastukset

Nestemäärät, kuten moottoriöljy, moottorin jäähdytysneste, jarruneste ja pesuneste tulisi tarkastaa säännöllisesti, tarkoin määrätyin väliajoin nesteestä riippuen. Lisätietoja löydät luvusta 7 ”Huolto”.

VAROITUS

Ajokeskittymisen häiriintyminen voi johtaa ajoneuvon hallinnan menettämiseen ja sitä kautta onnettomuuteen, vakaviin henkilövahinkoihin ja menehtymiseen. Kuljettajalla on suurin vastuu ajoneuvon turvallisuudesta ja lainmukaisesta käytöstä. Langattomia laitteita tai muita varusteita, jotka saattavat häiritä kuljettajan keskittymistä, vaikuttavat muuten ajoneuvon turvalliseen käyttöön tai ovat lain mukaan kiellettyjä, ei tulisi koskaan käyttää ajoneuvossa.

Ennen käynnistämistä

- Sulje ja lukitse kaikki ovet.
- Säädä istuin siten, että hallintalaitteet ovat helposti käytettävissä.
- Säädä sisä- ja ulkopeilit.
- Varmista, että kaikki valot toimivat.
- Tarkasta kaikki mittarit.
- Tarkasta varoitusvalojen toiminta, kun virta kytketään ON-asentoon.
- Vapauta seisontajarru ja varmista, että jarrun varoitusvalo sammuu.

Turvallisuuden vuoksi varmista, että olet tutustunut autoon ja sen varusteisiin.

VAROITUS

Kaikkien matkustajien on oltava oikein turvavöillä kiinnitettynä aina auton liikkeessä. Noudata luvun 3 kappaleessa ”turvavyöt” esitettyjä ohjeita käyttääksesi niitä oikein.

VAROITUS

Tarkasta aina ajoneuvosi ympäristö ihmisistä, erityisesti lapsista, ennen vaihteen siirtämistä D- (ajo) tai R-asentoon (peruutus).

VAROITUS - Ajaminen alkoholin tai päihteiden vaikutuksen alaisena

Alkoholi ja ajaminen ovat erittäin vaarallinen yhdistelmä. Rattijuoppumus on merkittävin liikennekuolemien aiheuttaja joka vuosi. Jopa pieni määrä alkoholia vaikuttaa reflekseihin, havainnointiin ja päätteilykykyyn. Päihteiden vaikutuksen alaisena ajaminen on jopa vaarallisempaa kuin rattijuoppous.

Vakavan onnettomuuden todennäköisyys on huomattavasti suurempi, jos kuljettaja on alkoholin tai päihteiden vaikutuksen alaisena ajon aikana.

Jos olet alkoholin tai päihteiden vaikutuksen alainen, älä aja. Älä suostu alkoholin tai päihteiden vaikutuksen alaisen kuljettajan kyytiin. Pyydä joku muu ajamaan tai ota taksi.

VAROITUS

- Kun aiot pysähtyä tai pysäköidä ajoneuvon moottori käynnissä, varo painamasta kaasupoljinta pitkään aikaan. Moottori tai pakokaasujärjestelmä saattaa ylikuumentua ja aiheuttaa tulipalon.
- Tehdessäsi äkkijarrutuksen tai nopean ohjausliikkeen, irtonaiset tavarat saattavat pudota lattialle häiriten polkimien toimintaa ja aiheuttaa mahdollisesti onnettomuuden. Pidä kaikki ajoneuvossa olevat tavarat turvallisesti paikoillaan.
- Jos et keskity täydellisesti ajamiseen, seurauksena saattaa olla onnettomuus. Ole varovainen suorittaessasi toimia (esim. äänentoisto tai lämmitin), jotka saattavat häiritä ajamista. Turvallinen ajaminen on aina kuljettajan vastuulla.

AVAIMEN ASENNOT

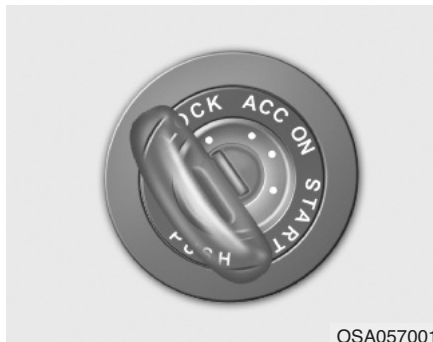

OSA057001

Virtalukon asennot

LOCK-asento

Ohjauspyörä lukittuu varkauksien varalta. Virta-avain voidaan poistaa ainoastaan LOCK-asennosta. Käännettäessä virtalukkoa LOCK-asentoon paina avainta sisäänpäin ACC-asennossa ja käännä avainta LOCK-asentoa kohti.

ACC-asento (Accessory)

Ohjauspyörän lukitus vapautuu ja sähköiset lisälaitteet ovat käytettävissä.

*** HUOMAUTUS**

Jos virtalukon kääntäminen ACC-asentoon tuntuu vaikealta, käännä avainta samalla liikuttaen ohjauspyörää oikealle ja vasemmalle vapauttaaksesi siihen vaikuttavan jännityksen.

ON-asento

Varoitusvalot voidaan tarkastaa ennen moottorin käynnistymistä. Tämä on normaali käyttöasento moottorin käynnistymisen jälkeen.

Älä jätä virtalukkoa ON-asentoon, jos moottori ei ole käynnissä estääksesi akun tyhjenemisen.

START-asento

Käännä virtalukko START-asentoon käynnistääksesi moottorin. Käynnistinmoottori toimii niin kauan, kunnes vapautat avaimen; tämän jälkeen se palaa ON-asentoon. Jarrun varoitusvalo voidaan tarkastaa tässä asennossa.

⚠ VAROITUS - Virtalukko

- Älä koskaan käännä virtalukkoa LOCK- tai ACC-asentoon, kun ajoneuvo liikkuu. Tämä voi johtaa ohjauksen tai jarrujen toiminnan menettämiseen ja sitä kautta onnettomuuteen.
- Varkausyrityksiltä suojaava ohjauspylvään lukko ei korvaa seisontajarrua. Aina ennen kuljettajan istuimelta poistumista varmista, että vaihdevipu on kytketty ykkösvaihteelle (käsivaihteistoissa) tai P-asentoon (automaattivaihteistoissa), seisontajarru on kunnolla kytketty ja moottori sammutettu. Auto saattaa liikkua odottamattomasti ja äkillisesti, jos näitä varoitimenpiteitä ei huomioida.
- Älä koskaan tavoittele virtalukkoa tai muita säätimiä ohjauspyörän kautta auton liikkuesssa. Jos kätesi on tällä alueella, seurauksena voi olla auton hallinnan menetys, onnettomuus ja vakavia ruumiinvammoja tai jopa menehtyminen.

(Jatkuu)

(Jatkuu)

- Älä aseta mitään liikkuvia esineitä kuljettajan istuimen ympärille, sillä ne saattavat liikkua ajon aikana häiriten kuljettajaa ja aiheuttaen jopa onnettomuuden.

MOOTTORIN START/STOP-PAINIKE (MIKÄLI VARUSTEENA)



OTA050002

Valaistu moottorin START/STOP-painike

Aina kun etuovi avataan, moottorin START/STOP-painike valaistetaan käytön helpottamiseksi. Valo sammuu 30 sekunnin jälkeen oven sulkemisesta.

Moottorin START/STOP-painikkeen asennot

OFF-asento



Valo ei pala

• Käsvaihteistolla

Sammuttaaksesi moottorin (START/RUN-asento) tai kytkeäksesi auton virran (ON-asento) pois päältä, pysäytä auto ja paina MOOTTORIN START/STOP-painiketta.

• Automaattivaihteistolla

Sammuttaaksesi moottorin (START/RUN-asento) tai kytkeäksesi auton virran (ON-asento) pois päältä, paina moottorin START/STOP-painiketta vaihdevivun ollessa P-asennossa (pysäköinti). Kun painat moottorin START/STOP-painiketta ilman, että vaihdevipu on P-asennossa (pysäköinti), painike ei kytkeydy OFF-asentoon vaan ACC-asentoon.

Ohjauspyörä lukittuu suojatakseen varkauksilta, kun moottorin START/STOP-painike on OFF-asennossa. Se lukittuu, kun ovi avataan.

Jos ohjauspyörää ei ole lukittu kunnolla, kun kuljettajan ovi avataan, varoitusmerkkiäni kytkeytyy. Yritä lukita ohjauspyörä uudelleen. Jos ongelma ei ratkea, anna valtuutetun KIA-huollon tarkastaa järjestelmä.

Lisäksi jos moottorin START/STOP-painike painetaan OFF-asentoon vasta kuljettajan oven avaamisen jälkeen, ohjauspyörä ei lukitu, jolloin varoitusmerkkiäni kytkeytyy. Tällaisessa tilanteessa sulje ovi. Tämän jälkeen ohjauspyörä lukkiutuu ja varoitusmerkkiäni keskeytyy.

* HUOMAUTUS

Jos ohjauspyörän lukitus ei aukea oikein, moottorin START/STOP-painikkeessa on häiriö. Paina moottorin START/STOP-painiketta kääntäessäsi ohjauspyörää oikealle ja vasemmalle jännityksen poistamiseksi.

• Jos moottorin käynnistys-/sammutuspainikkeen kytkemisessä ACC-asentoon esiintyy vaikeuksia, käännä ohjauspyörää oikealle ja vasemmalle vapauttaaksesi jännityksen, joka vaikuttaa painiketta painettaessa.

• Kun sammutat moottorin, auton tulisi olla pysähtyneenä.

⚠ HUOMIO

Voit sammuttaa moottorin (START/RUN-asento) tai ajoneuvon virran (ON-asento) ainoastaan, kun ajoneuvo ei liiku. Hätätilanteessa, jossa ajoneuvo liikkuu, voit sammuttaa moottorin ja kytkeä moottorin start/stop-painikkeen ACC-asentoon painamalla kyseistä painiketta yli 2 sekunnin ajan tai 3 kertaa peräkkäin 3 sekunnin sisällä. Jos ajoneuvo vielä liikkuu, voit käynnistää moottorin uudelleen painamatta jarrupoljinta painamalla moottorin start/stop-painiketta vaihdevivun ollessa N-asennossa (vapaa).

ACC-asento (Accessory)

Oranssi merkkivalo

• Käsivaihteistolla

Paina MOOTTORIN START/STOP-painiketta sen ollessa OFF-asennossa koskematta kytkinpolkimeen.

• Automaattivaihteistolla

Paina moottorin START/STOP-painiketta sen ollessa OFF-asennossa koskematta jarrupolkimeen. Ohjauspyörän lukitus vapautuu ja sähköiset lisälaitteet ovat käytettävissä. Jos moottorin START/STOP-painike on ACC-asennossa yli 1 tunnin ajan, painike sammuu automaattisesti estääkseen akun tyhjenemisen.

ON-asento

Vihreä merkkivalo

• Käsivaihteistolla

Paina MOOTTORIN START/STOP-painiketta sen ollessa ACC-asennossa koskematta kytkinpolkimeen.

• Automaattivaihteistolla

Paina moottorin START/STOP-painiketta sen ollessa ACC-asennossa koskematta jarrupolkimeen. Varoitusvalot voidaan tarkastaa ennen moottorin käynnistymistä. Älä jätä moottorin START/STOP-painiketta ON-asentoon pitkäksi aikaa. Akku saattaa tyhjentyä, koska moottori ei ole käynnissä.

START/RUN-asento



Valo ei pala

• Käsivaihteistolla

Käynnistääksesi moottorin, paina kytkin- ja jarrupoljinta ja paina sen jälkeen MOOTTORIN START/STOP-painiketta vaihdevivun ollessa N-asennossa (vapaa).

• Automaattivaihteistolla

Käynnistääksesi moottorin, paina jarrupoljinta ja paina sitten MOOTTORIN START/STOP-painiketta, kun vaihdevipu on P-asennossa (pysäköinti) tai N-asennossa (vapaa). Turvallisuussyistä käynnistä moottori vaihdevivun ollessa P-asennossa (pysäköinti).

* HUOMAUTUS

Jos painat moottorin START/STOP-painiketta painamatta kytkinpoljinta käsivaihteisessa ajoneuvossa tai painamatta jarrupoljinta automaattivaihteisessa ajoneuvossa, moottori ei käynnisty ja moottorin START/STOP-painikkeen tila vaihtuu seuraavasti:

OFF → ACC → ON → OFF tai ACC.

* HUOMAUTUS

Jos jätät moottorin START/STOP-painikkeen ACC- tai ON-asentoon pitkäksi ajaksi, akku saattaa tyhjentyä.

⚠ VAROITUS

- Älä koskaan paina moottorin START/STOP-painiketta auton liikkuessa. Tämä voi johtaa ohjauksen tai jarrujen toiminnan menettämiseen ja sitä kautta onnettomuuteen.
- Varkausyrityksiltä suojaava ohjauspylvään lukko ei korvaa seisontajarrua. Ennen kuljettajan istuimelta poistumista varmista aina, että vaihdevipu on kytketty P-asentoon (pysäköinti), seisontajarru on kunnolla kytketty ja moottori sammutettu. Auto saattaa liikkua odottamattomasti ja äkillisesti, jos näitä varotoimenpiteitä ei huomioida.

(Jatkuu)

(Jatkuu)

- Älä koskaan tavoittele moottorin START/STOP-painiketta tai muita säätimiä ohjauspyörän kautta ajoneuvon ollessa liikkeessä. Jos kätesi on tällä alueella, seurauksena voi olla auton hallinnan menetys, onnettomuus ja vakavia ruumiinvammoja tai jopa menehtyminen.
- Älä aseta mitään liikkuvia esineitä kuljettajan istuimen ympärille, sillä ne saattavat liikkua ajon aikana häiriten kuljettajaa ja aiheuttaen jopa onnettomuuden.

MOOTTORIN KÄYNNISTÄMINEN

VAROITUS

Käytä aina sopivia kenkiä käyttäessäsi autoa. Sopimattomat kengät (korkokengät, hiihtomonot jne.) saattavat häiritä sinun jarru-, kytkin- (mikäli on) tai kaasupolkimen käyttöä.

Moottorin käynnistäminen virta-avaimella (mikäli varusteena)

1. Varmista, että seisontajarru on kytketty.
2. **Käsivaihteisto**- Paina kytkinpoljin kokonaan pohjaan ja siirrä vaihde vapaalle. Pidä kytkin- ja jarrupoljin painettuna kääntäessäsi virtalukkoa START-asentoon.

Automaattivaihteisto - Siirrä vaihdevipu P-asentoon (pysäköinti). Paina jarrua.

Voit käynnistää moottorin myös, kun vaihdevipu on N-asennossa (Neutral).

3. Käänä virtalukkoa START-asentoon ja pidä sitä siellä, kunnes moottori käynnistyy (enintään 10 sekuntia), jonka jälkeen vapauta avain.
4. Jos sää on erittäin kylmä (alle -18 °C) tai autoa ei ole käytetty moneen päivään, anna moottorin lämmentä painamatta kaasupolkimeen.

*Onpa moottori sitten viileä tai lämmin, se tulee käynnistää **painamatta kaasupoljinta**.*

HUOMIO

Jos moottori sammuu auton liikkuessa, älä yritä siirtää vaihdevipua P-asentoon (pysäköinti). Jos liikenne- ja tieolosuhteet sallivat, voit siirtää vaihdevivun N-asentoon (vapaalle) auton vielä liikkeessä ja kääntää virta-avainta START-asentoon yrittääksesi käynnistää moottorin uudelleen.

HUOMIO

Älä käytä käynnistysmoottoria pidempään kuin 10 sekuntia. Jos moottori sammuu tai ei käynnisty, odota 5-10 sekuntia ennen kuin käytät jälleen käynnistysmoottoria. Käynnistysmoottorin väärinkäyttö voi vahingoittaa sitä.

* HUOMAUTUS- Kick down -toiminto (mikäli varusteena)

Kaasupolkimen kick down -toiminnon (mikäli varusteena) tarkoituksena on estää kuljettajan tahaton kaasupolkimen pohjaan painaminen. Tällöin kaasupolkimen pohjaan painamiseen vaaditaan normaalia enemmän voimaa. Jos kuitenkin painat poljinta enemmän kuin noin 80 % sen liikeradasta, kaasupolkimen käyttö helpottuu ja autolla voidaan ajaa kaasu pohjassa. Tämä ei ole toimintahäiriö, vaan normaali ominaisuus.

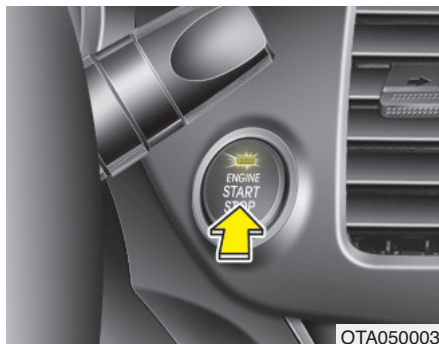

Moottorin käynnistäminen Smart key -järjestelmällä (mikáli varusteena)

VAROITUS

- Käytä aina sopivia kenkiä ajaessasi. Sopimattomat kengät (korkokengät, hiihtomonot jne.) saattavat häiritä sinun jarru- tai kaasupolkimen käyttöä.
- Älä käynnistä moottoria kaasupoljin painettuna. Auto saattaa liikkua äkinäisesti aiheuttaen onnettomuuden.
- Odota, kunnes moottorin kierrosluku on normaali. Auto saattaa liikkua äkinäisesti, jos jarrupoljin vapautetaan moottorin kierrosluvun ollessa korkea.

* HUOMAUTUS- Kick down -toiminto (mikáli varusteena)

Kaasupolkimen kick down -toiminnon (mikáli varusteena) tarkoituksena on estää kuljettajan tahaton kaasupolkimen pohjaan painaminen. Tällöin kaasupolkimen pohjaan painamiseen vaaditaan normaalia enemmän voimaa. Jos kuitenkin painat poljinta enemmän kuin noin 80 % sen liikeradasta, kaasupolkimen käyttö helpottuu ja autolla voidaan ajaa kaasu pohjassa. Tämä ei ole toimintahäiriö, vaan normaali ominaisuus.

1. Pidä smart key mukanas tai jätä se ajoneuvoon.
2. Varmista, että seisontajarru on kunnolla kytketty.
3. **Käsvaihteisto**- Paina kytkinpoljin kokaan pohjaan ja siirrä vaihde vapaalle. Pidä kytkin- ja jarrupolkimet painettuna moottoria käynnistäessäsi.
Automaattivaihteisto - Siirrä vaihdevipu P-asentoon (pysäköinti). Paina jarrua.
Voit käynnistää moottorin myös, kun vaihdevipu on N-asennossa (vapaa).
4. Paina moottorin START/STOP -painiketta.
5. Jos sää on erittäin kylmä (alle -18 °C) tai autoa ei ole käytetty moneen päivään, anna moottorin lämmetä painamatta kaasupolkimeen.

HUOMIO

Jos moottori sammuu auton liikkuessa, älä yritä siirtää vaihdevipua P-asentoon (pysäköinti). Jos liikenne- ja tieolosuhteet sallivat, voit siirtää vaihdevivun N-asentoon (vapaalle) ajoneuvon vielä liikkuesssa ja painaa moottorin START/STOP-painiketta yrittääksesi käynnistää moottorin uudelleen.

Onpa moottori sitten viileä tai lämmin, se tulee käynnistää painamatta kaasupoljinta.

- Vaikka smart key olisi ajoneuvossa, mutta kaukana sinusta, moottori ei käynnisty.
- Jos mikä tahansa ovista on auki ja moottorin START/STOP-painike on vähintään ACC-asennossa, järjestelmä etsii smart key -avainta. Jos smart key ei ole ajoneuvossa, "🚗" tai "KEY OUT" -merkkivalo vilkkuu. Lisäksi jos kaikki ovet ovat suljettu, merkkiäni kuuluu noin 5 sekuntia. Varoitus sammuu ajoneuvon liikkuesssa. Pidä smart key aina mukanas.

VAROITUS

Moottori käynnistyy moottorin START/STOP-painikkeen painamisesta ainoastaan, kun smart key on ajoneuvossa. Älä koskaan päästä lapsia tai ketään, joka ei tunne ajoneuvoa, koskemaan moottorin START/STOP-painikkeeseen tai siihen liittyviin osiin.

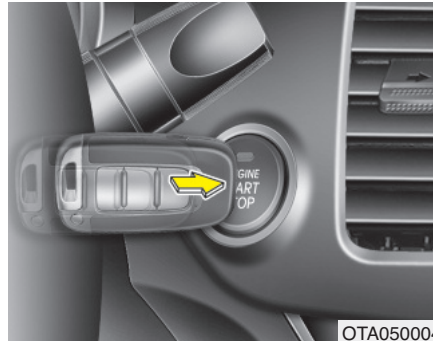

OTA050004

*** HUOMAUTUS**

- Jos akku on heikko tai smart key ei toimi kunnolla, voit käynnistää moottorin painamalla moottorin start/stop-painiketta smart key -avaimella.

(Jatkuu)

(Jatkuu)

- Jos jarruvalon sulake on palanut, et voi käynnistää moottoria normaalisti. Vaihda sulake uuteen. Jos tämä ei ole mahdollista, voit käynnistää moottorin painamalla moottorin START/STOP-painiketta yli 10 sekuntia sen ollessa ACC-asennossa. Moottori voidaan tällä tavalla käynnistää painamatta jarrupoljinta. Kuitenkin turvallisuussyistä paina jarrupoljinta aina ennen moottorin käynnistämistä.

HUOMIO

Älä paina moottorin START/STOP-painiketta yli 10 sekuntia pidempään paitsi, jos jarruvalon sulake on palanut.

ISG-JÄRJESTELMÄ (IDLE STOP AND GO) (MIKÄLI VARUSTEENA)

Autossasi voi olla varusteena ISG-järjestelmä, joka pienentää polttoaineenkulutusta sammuttamalla automaattisesti moottorin auton ollessa paikallaan. (esim. liikennevalot, STOP-merkki ja ruuhka)

Moottori käynnistyy automaattisesti heti, kun sitä jälleen tarvitaan.

ISG-järjestelmä on päällä aina, kun moottori on käynnissä.

* HUOMAUTUS

Kun ISG-järjestelmä käynnistää moottorin automaattisesti, joitain varoitusvaloja (ABS, ESC, ESC OFF tai seison-tajarrun varoitusvalo) saattaa syttyä hetkeksi.

Näin tapahtuu akun alhaisen jännitteen vuoksi. Tämä ei tarkoita, että järjestelmässä olisi toimintahäiriö.



Automaattinen sammutus

Moottorin sammuttaminen tyhjäkäynnillä

1. Hiljennä auton nopeus alle 5 km/h nopeuteen.
2. Siirrä vaihde N-asentoon (vapaalle).
3. Vapauta kytkinpoljin.

Moottori sammuu ja vihreä AUTO STOP ()-merkkivalo syttyy mittaristossa.

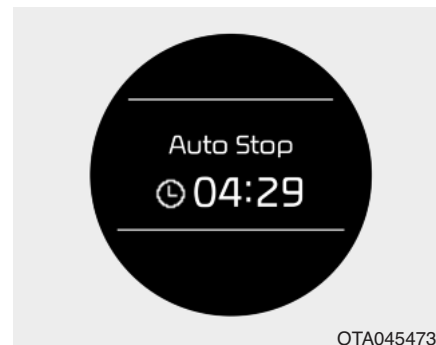

Lisäksi LCD-näytölle ilmestyy viesti "Auto Stop".

* HUOMAUTUS

Sinun tulee saavuttaa vähintään 10 km/h nopeus viimeisestä tyhjäkäyntisammutuksesta.

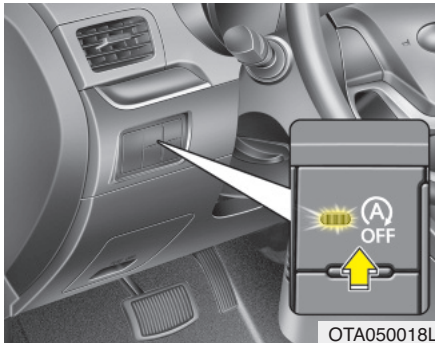

* HUOMAUTUS

Jos avaat turvavyön tai kuljettajan oven (tai konepellin) automaattisen sammutuksen tilassa, tapahtuu seuraavaa:

- ISG-järjestelmä poistuu käytöstä (ISG OFF -painikkeen valo syttyy).

(Jatkuu)



(Jatkuu)

- Viesti “Auto Start Deactivated Start Manually” ilmestyy LCD-näytölle. Käännä virtalukko START-asentoon käynnistääksesi moottorin käsin.



Automaattinen käynnistys

Moottorin käynnistäminen uudelleen tyhjäkäynniltä

- Paina kytkipoljinta, kun vaihevipu on N-asennossa (vapaa).
- Viesti “Press clutch pedal for Auto Start” ilmestyy LCD-näytölle.
- Moottori käynnistyy ja vihreä AUTO STOP()-merkkivalo sammuu mitaristosta.

Moottori käynnistyy uudelleen automaattisesti ilman kuljettajan toimintaa, jos jokin seuraavista tapahtuu:

- Käsisäätoisen ilmastointijärjestelmän puhaltimen nopeus asetetaan 3. asentoa suuremmaksi ilmastointilaitteen ollessa päällä.
- Automaattisen ilmastointijärjestelmän puhaltimen nopeus asetetaan 6. asentoa suuremmaksi ilmastointilaitteen ollessa päällä.
- Kun ilmastointijärjestelmä on ollut riittävän pitkään päällä.
- Kun takalasin lämmitin on päällä.
- Jarrutehostimen alipaine on riittämätön.
- Akun varaustila on alhainen.
- Ajoneuvon nopeus ylittää 5 km/h.



Vihreä AUTO STOP ((A)) -merkkivalo vilkkuu 5 sekuntia mittaristossa ja viesti "Auto Start" ilmestyy LCD-näytölle. (mikäli varusteena)

ISG-järjestelmän toimintaehdot

ISG-järjestelmä toimii, kun seuraavat edellytykset täyttyvät:

- Kuljettajan turvavyö kiinnitetään.
- Kuljettajan ovi ja konepelti on suljettu.
- Jarrutehostimen alipaine on riittävä.
- Akussa on riittävä lataus.
- Ulkoilman lämpötila on -2°C - 35°C.
- Moottorin jäähdytysnesteen lämpötila ei ole liian alhainen.

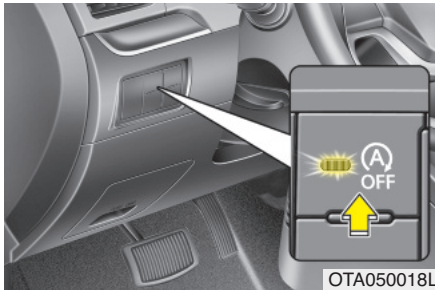

OTA050018L

Auto Stop
conditions
not met

OTA045533L

* HUOMAUTUS

- Jos ISG-järjestelmän toiminnan edellytykset eivät täyty, ISG-järjestelmä poistuu käytöstä. ISG OFF-painikkeen valo syttyy ja viesti "Auto Stop conditions not met" ilmestyy LCD-näytölle.
- Jos valo tai ilmoitus pysyy päällä jatkuvasti, tarkasta järjestelmän toiminnan edellytykset.

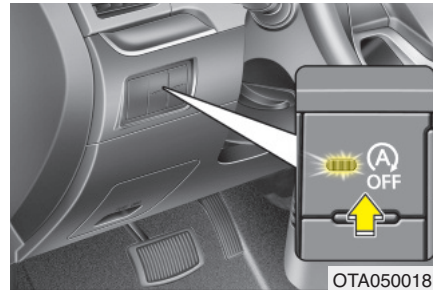

OTA050018L

Auto Stop System
Off

OTA045535L

ISG-järjestelmän kytkeminen pois päältä

- Jos haluat poistaa ISG-järjestelmän käytöstä, paina ISG OFF-painiketta. ISG OFF-painikkeen valo syttyy ja viesti "Auto Stop System Off" ilmestyy LCD-näytölle.
- Jos painat ISG OFF -painiketta uudelleen, järjestelmä kytkeytyy päälle ja ISG OFF -painikkeen valo sammuu.

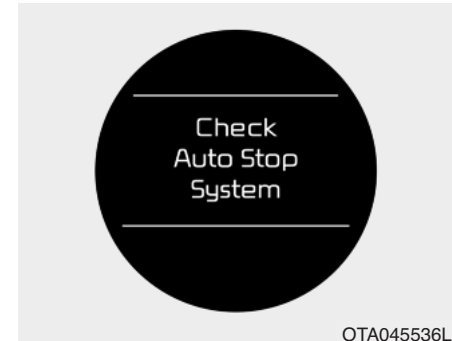

OTA045536L

ISG-järjestelmän toimintahäiriö

Järjestelmä ei ehkä toimi, kun:

ISG-järjestelmään liittyvissä antureissa tai järjestelmissä ilmenee virhetilanne.

Järjestelmässä tapahtuu seuraavasti:

- Mittariston keltainen AUTO STOP () -merkkivalo jatkaa palamista 5 sekunnin vilkkumisen jälkeen.

* HUOMAUTUS

- Jos ISG OFF -painikkeen valo ei sammu painettaessa ISG OFF -painiketta uudelleen tai jos ISG-järjestelmä toimii jatkuvasti virheellisesti, suosittelemme ottamaan yhteyden valtuutettuun Kia-huoltoon mahdollisimman pian.
- Kun ISG OFF -painikkeen valo syttyy, se saattaa sammua, kun ajoneuvolla ajetaan enintään kaksi tuntia noin 80 km/h nopeutta ja kun puhaltimen nopeus asetetaan pienemmäksi kuin 2. asentoon. Jos ISG-painikkeen valo jatkaa palamista, vaikka olosuhteet ovat annetuissa rajoissa, suosittelemme ottamaan yhteyden valtuutettuun Kia-huoltoon mahdollisimman pian.

VAROITUS

Kun moottori on sammunut tyhjäkäynnillä, moottori voidaan käynnistää ilman, että kuljettajalta vaaditaan toimintaa.

Ennen autosta poistumista tai moottoritilan lähettyvillä työskentelemistä, sammuta moottori kytkemällä virtalukko LOCK (OFF)-asentoon tai poistamalla virta-avain.

VAKIONOPEUDENSÄÄDIN (MIKÄLI VARUSTEENA)



1. Vakionopeudensäätimen merkkivalo
2. Vakionopeudensäätimen SET-merkkivalo

Vakionopeudensäätimen avulla voit asettaa auton ylläpitämään tasaista nopeutta ilman tarvetta painaa kaasupoljinta.

Tämä järjestelmä on suunniteltu toimimaan yli 30 km/h nopeuksissa. Moottorin kierrosluvun tulee olla asetettuun nopeuteen nähden toiminnallisella alueella eikä liian alhainen, jolloin moottori ei kykene pitämään asetettua nopeutta. Pieni nopeuden vaihtelu on normaalia maaston tasaisuudesta riippuen.

VAROITUS

- Jos vakionopeudensäädin jätetään aktiiviseksi (vakionopeudensäätimen merkkivalo palaa mittaristossa), se saatetaan kytkeä päälle vahingossa. Pidä vakionopeudensäädin pois päältä, kun sitä ei käytetä, estääksesi asettamasta nopeutta vahingossa.
- Käytä vakionopeudensäädintä ainoastaan ajaessasi avoimilla moottoriteillä hyvällä säällä.
- Älä käytä vakionopeudensäädintä, kun auton pitäminen tasaisella nopeudella ei ole turvallista: esim. ajettaessa vilkkaassa tai vaihtelevassa liikenteessä, liukkailla (sateiset, jäiset tai lumiset tiet) tai mutkikkailta teillä tai kaltevuudeltaan yli 6 % ylä- tai alamäessä.
- Kiinnitä erityistä huomiota ajoolosuhteisiin aina käyttäessäsi vakionopeudensäädintä.
- Ole varovainen ajaessasi alamäkeen vakionopeudensäätimen ollessa käytössä, sillä ajoneuvon nopeus saattaa kasvaa.

HUOMIO

Käyttäessäsi vakionopeudensäädintä käsivaihteisessa autossa, älä vaihda vapaalle painamatta kytkinpoljinta: moottori saattaa käydä yli-kierroksilla. Jos näin käy, paina kytkinpoljinta tai vapauta vakionopeudensäätimen ON-OFF-kytkin.

* HUOMAUTUS

- Jos SET-painiketta painetaan jarrujen painamisen jälkeen, vakionopeuden säädin palaa normaalisti toimiessaan toimintaan noin 3 sekunnin jälkeen. Viive kuuluu normaaliin toimintaan.
- Kytkeäksesi vakionopeudensäätimen päälle, paina jarrupoljinta vähintään kerran sen jälkeen, kun olet kääntänyt virtalukon ON-asentoon tai käynnistänyt moottorin. Tällä tarkistetaan, että vakionopeuden toiminnan keskeyttämisen kannalta tärkeä jarrupoljimen kytkin toimii normaalisti.



Vakionopeudensäätimen kytkin

: Kytkee vakionopeudensäätimen päälle tai pois päältä. (ON → CANCEL → OFF)

: Vaihtaa tilaa vakionopeudensäätimen ja nopeudenrajoittimen välillä.

RES+: Palaa vakionopeuteen tai kasvattaa sitä.

SET-: Asettaa vakionopeuden tai vähentää sitä.



Vakionopeuden asettaminen:

1. Paina ohjauspyörän painiketta kytkeäksesi järjestelmän päälle. Merkkivalo syttyy.
2. Kiihdytä haluttuun nopeuteen, jonka on oltava vähintään 30 km/h.

*** HUOMAUTUS - Käsivaihteisto**
Käsivaihteisissa autoissa tulee jarrupoljinta painaa vähintään kerran moottorin käynnistämisen jälkeen vakionopeudensäätimen käyttämiseksi.

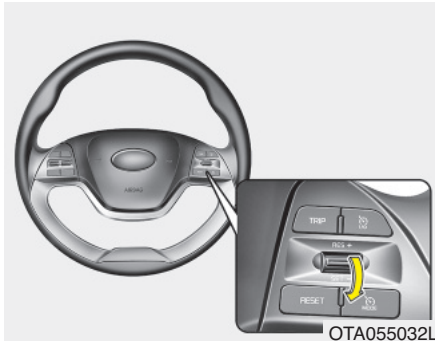

3. Siirrä vipua alaspäin (SET-) ja vapauta se halutulla nopeudella. Vakionopeudensäätimen set-merkkivalo syttyy. Vapauta kaasupoljin samanaikaisesti. Haluttua nopeutta ylläpidetään automaattisesti.

Jyrkässä ylämäessä auton nopeus voi hidastua ja vastaavasti alamäessä se saattaa kasvaa. Pieni nopeuden vaihtelu maastosta ja kuormituksesta riippuen on normaalia.

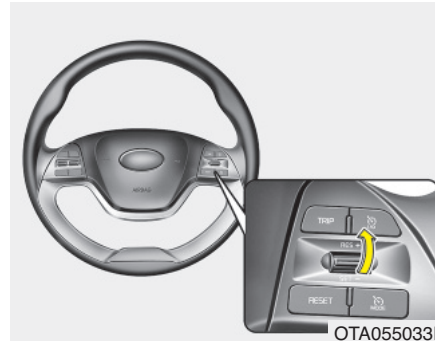

Vakionopeuden kasvattaminen:

Noudata jompaakumpaa seuraavista menettelytavoista:

- Siirrä vipua ylöspäin (RES+) ja pidä sitä pohjassa. Auto kiihtyy. Vapauta vipu haluamallasi nopeudella.
- Siirrä vipua ylöspäin (RES+) ja vapauta se välittömästi. Matkanopeus kasvaa 2 km/h (1 mph) aina, kun RES+ kytkintä siirretään ylöspäin tällä tavalla.

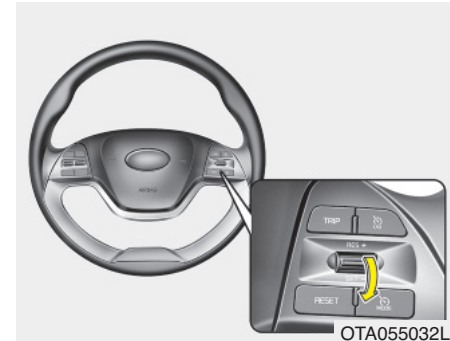

Vakionopeuden vähentäminen:

Noudata jompaakumpaa seuraavista menettelytavoista:

- Siirrä vipua alaspäin (SET-) ja pidä sitä pohjassa. Auton nopeus vähenee asteittain. Vapauta vipu nopeudessa, jonka haluat säilyttää.
- Siirrä vipua alaspäin (SET-) ja vapauta se välittömästi. Matkanopeus vähenee 2 km/h aina, kun vipua siirretään alaspäin (SET-) tällä tavalla.



Tilapäinen kiihdyttäminen vakionopeudensäätimen ollessa käytössä:



Jos haluat kiihdyttää tilapäisesti, kun vakionopeudensäädin on käytössä, paina kaasupoljinta. Kasvanut nopeus ei häiritse vakionopeudensäätimen toimintaa tai muuta säädettyä nopeutta.

Palataksesi säädetylle nopeudelle, poista jalkasi kaasupolkimelta.



Keskeyttääksesi vakionopeudensäätimen toiminnan, suorita yksi seuraavista toimenpiteistä:

- Paina jarrupoljinta.
- Käsivaihteisissa malleissa paina kytkinpoljinta.
- Automaattivaihteisissa malleissa siirrä vaihte vapaalle (N-asento).
- Paina  painiketta ohjauspyörässä.
- Paina  painiketta. Sekä  että SET-merkkivalot sammuvat.
- Hiljennä auton nopeutta 20 km/h asetetusta nopeudesta.
- Hiljennä auton nopeus alle 25 km/h nopeuteen.

Jokainen näistä yllämainituista toimenpiteistä keskeyttää vakionopeudensäätimen toiminnan (SET-merkkivalo sammuu mittaristossa), mutta ainoastaan  painikkeen painaminen sammuttaa järjestelmän. Jos haluat palauttaa vakionopeudensäätimen toimintaan, paina ohjauspyörässä olevaa (RES+) vipua ylöspäin. Järjestelmä palaa aiemmin asetamaasi nopeuteen, ellei järjestelmä ole sammutettu painamalla  painiketta.

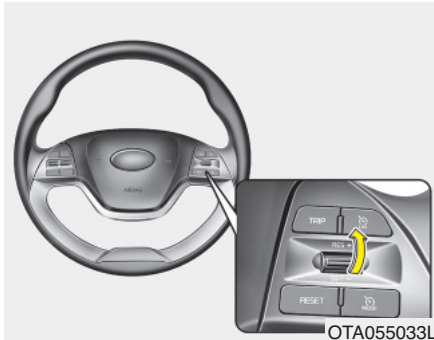



Palataksesi vakionopeuteen yli 30 km/h nopeudessa:

Siirrä vipua ylöspäin (RES+). Jos ajoneuvon nopeus on yli 30 km/h (20 mph), ajoneuvo palaa esiasetettuun nopeuteen.



Kytkeäksesi vakionopeudensäätimen pois päältä, suorita yksi seuraavista toimenpiteistä:

- Paina  painiketta.  merkkivalo sammuu).
- Kytke virta pois päältä.

Molemmat näistä toimenpiteistä keskeyttävät vakionopeudensäätimen toiminnan. Jos haluat palauttaa vakionopeudensäätimen toimintaan, toista edellisen sivun kappaleessa "Vakionopeuden asettaminen" esitetyt vaiheet.

NOPEUDENRAJOITIN (MIKÄLI VARUSTEENA)

Voit asettaa nopeudenrajoittimen päälle, mikäli et halua ylittää tiettyä ajonopeutta. Jos ylität ennalta-asetetun nopeudenrajoittimen asetuksen, varoitusjärjestelmä kytkeytyy (nopeusasetuksen arvo alkaa vilkkua ja äänimerkki kytkeytyy), kunnes auton nopeus palaa nopeusasetuksen alapuolelle.

* HUOMAUTUS

Kun nopeudenrajoitin on käytössä, vakionopeudensäädintä ei voida kytkeä päälle.



Nopeudenrajoittimen kytkin

: Kytkee nopeudenrajoittimen päälle tai pois päältä. (ON -> CANCEL -> OFF)

: Vaihtaa tilaa vakionopeudensäätimen ja nopeudenrajoittimen välillä.

RES+: Palaa asetettuun nopeudenrajoittimen asetukseen tai kasvattaa sitä.

SET-: Asettaa nopeusvaroittimen asetuksen tai vähentää sitä.



Asettaaksesi nopeudenrajoittimen raja-arvon:

1. Paina ohjauspyörän painiketta ja sitten painiketta kytkeäksesi järjestelmän päälle.



Nopeudenrajoittimen merkkivalo syttyy.

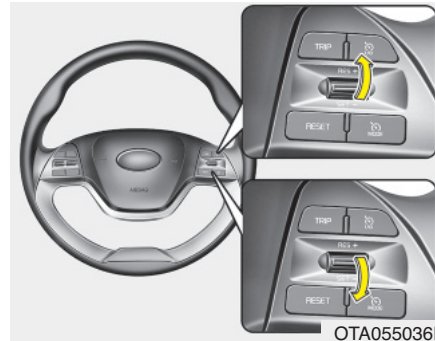

2. Siirrä vipua alaspäin (SET-).
3. Siirrä vipua ylös- (RES+) tai alaspäin (SET-) ja vapauta se halutulla nopeudella. Siirrä vipua ylös- (RES+) tai alaspäin (SET-) ja pidä sitä pohjassa. Nopeus kasvaa tai vähenee 5 km/h. Siirrä vipua ylös- (RES+) tai alaspäin (SET-) ja vapauta se välittömästi. Nopeus kasvaa tai vähenee 1 km/h.



Asetettu nopeudenrajoittimen arvo näytetään.



Ajaaksesi kovempaa kuin nopeudenrajoittimen arvo on säädetty, sinun on painettava kaasupoljinta kovaa (hieman yli 80 %), kunnes "kick down"-toiminto kytkeytyy antaen napsahtavan äänimerkin. Tällöin asetettu nopeudenrajoittimen arvo alkaa vilkkua ja äänimerkki kytkeytyy, kunnes nopeutesi jälleen putoaa nopeusasetuksen lähelle.

* HUOMAUTUS

- Jos kaasupoljinta painetaan alle sen liikeradan puolivälin, ajoneuvo ei kiihdytä asetetun nopeudenrajoittimen asetuksen yläpuolelle, vaan ylläpitää ajoneuvon nopeuden rajoittimen asetuksen alueella.
- Kun kaasupoljin painetaan kokonaan pohjaan, “kick down”-toiminto antaa napsahtavan äänimerkin. Tämä on normaali tilanne.



Kytkeäksesi nopeudenrajoittimen pois päältä, suorita yksi seuraavista toimenpiteistä:

- Paina  painiketta.
- Paina  painiketta. Vakionopeuden säädin kytkeytyy päälle.



HUOMIO

Jos nopeudenrajoittimen ohjausjärjestelmässä on häiriö, “---” merkkivalo alkaa vilkkua.

Jos näin tapahtuu, suosittelemme tarkastuttamaan järjestelmän valtuutetussa Kia-huollossa.

NESTEKAASUJÄRJESTELMÄ (LPG, MIKÄLI VARUSTEENA)

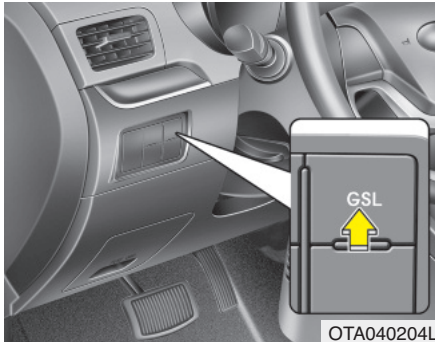

- On suositeltua käyttää bensiiniä ainoastaan silloin, kun käynnistät moottorin tai kun nestekaasu on loppu.
- Moottori käynnistyy nestekaasulla bensiinin ollessa loppu tai tilanteessa, jossa bensiinipolttoainejärjestelmässä on ongelma.

Nestekaasujärjestelmän toiminta

- Nestekaasujärjestelmässä moottori käynnistyy bensiinillä (bensiinipolttoaineen merkkivalo päällä), mikäli sitä on riittävästi säiliössä ja bensiinijärjestelmä toimii normaalisti riippumatta GSL-kytkimen asennosta.
- Jos GSL-kytkin käännetään pois päältä, polttoaineen merkkivalo vilkkuu 3 kertaa ja sammuu, kun järjestelmä vaihtaa nestekaasupolttoaineeseen.
- JOS GSL-kytkin on päällä (kytkin painettuna), järjestelmä toimii bensiinillä ja bensiinipolttoaineen merkkivalo syttyy.

Nestekaasulla käynnistymisen edellytykset

Kun bensiini on loppu tai kun bensiinipolttoainejärjestelmässä on ongelma. (GSL-kytkin pois päältä)

HUOMIO

Joskus ajon aikana nestekaasutilan kytkeytymisestä saattaa kuulua napsahtava ääni. Älä hätäänny. Tämä on normaali nestekaasujärjestelmän toimintaan liittyvä ilmiö, jonka aiheuttaa nestekaasusäiliön ja moottoritilan venttiilijärjestelmän solenoidi.



Bensiinipolttoaineen mekkivalo

Bensiinipolttoaineen merkkivalo syttyy tai vilkkuu seuraavissa tilanteissa.

- Syttyy, kun moottori käyttää bensiiniä riippumatta GSL-kytkimen asennosta.
- Kun GSL-kytkin käännetään pois päältä, polttoaineen merkkivalo vilkkuu 3 kertaa ja sammuu, kun järjestelmä vaihtaa LPG-polttoaineeseen. Vaikka LPG-polttoaine valitaan (GSL-kytkin pois päältä), polttoaineen merkkivalo pysyy päällä niin kauan, kunnes järjestelmä vaihtaa LPG-polttoaineeseen. Kylmillä säillä vaihtaminen bensiinistä LPG-polttoaineeseen saattaa kestää useita minuutteja.

Polttoainekäytön vaihtaminen

Automaattinen bensiinikäytön vaihtaminen nestekaasukäytölle

1. Kun GSL-kytkin on pois päältä (kytkintä ei ole painettu) ja moottori käynnistetään bensiinillä, järjestelmä vaihtaa nestekaasukäytölle, kun seuraavat kriteerit täyttyvät.
 - Jonkun ajan jälkeen, kun moottori on käynnistetty bensiinillä GSL-kytkimen ollessa pois päältä (kytkintä ei ole painettu)
 - Kun nestekaasun paine on tietyn tason yläpuolella.
 - Kun nestekaasujärjestelmä toimii normaalisti.
 - Kun nestekaasun määrä on tietyn tason yläpuolella.
2. Kun ajetaan bensiinikäytöllä GSL-kytkin päällä ja bensiinimäärä laskee alle määrätyn tason, järjestelmä vaihtaa nestekaasukäytölle seuraavien kriteerien täytyttyä.
 - Jonkun ajan jälkeen, kun moottori on käynnistetty bensiinillä GSL-kytkimen ollessa pois päältä (kytkintä ei ole painettu).
 - Kun nestekaasun paine on tietyn tason yläpuolella.
 - Kun nestekaasujärjestelmä toimii normaalisti.
 - Kun nestekaasun määrä on tietyn tason yläpuolella.

Automaattinen nestekaasukäytön vaihtaminen bensiinikäytölle

1. Järjestelmä vaihtaa nestekaasukäytöltä bensiinille, kun nestekaasu on lähes loppu ja seuraavat kriteerit täyttyvät.
 - Käynnistyksestä on kulunut jonkin verran aikaa.
 - Kun bensiinipolttoainejärjestelmä toimii normaalisti.
 - Kun bensiinin määrä on tietyn tason yläpuolella.

Käsitoiminen bensiinikäytön vaihtaminen nestekaasukäytölle

1. Kun GSL-kytkin painetaan pois päältä ajon aikana, järjestelmä vaihtaa bensiinikäytöltä nestekaasukäytölle seuraavien kriteerien täytyessä.
 - Käynnistyksestä bensiinipolttoaineella on kulunut jonkin verran aikaa.
 - Kun nestekaasun paine on tietyn tason yläpuolella.
 - Kun nestekaasujärjestelmä toimii normaalisti.
 - Kun nestekaasun määrä on tietyn tason yläpuolella.

Käsitoiminen nestekaasukäytön vaihtaminen bensiinikäytölle

1. Kun GSL-kytkin kytketään päälle ajon aikana nestekaasun ollessa käytössä, järjestelmä vaihtaa bensiinikäytölle seuraavien kriteerien täytyessä.
 - Käynnistyksestä on kulunut jonkin verran aikaa.
 - Kun bensiinipolttoainejärjestelmä toimii normaalisti.
 - Kun bensiinin määrä on tietyn tason yläpuolella.

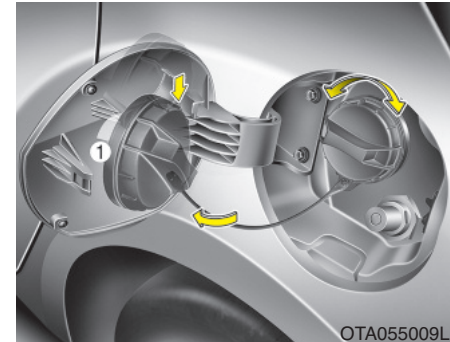

Nestekaasun lisääminen

1. Sammuta moottori.
2. Vedä polttoaineen täyttökannen avausvipua ylös avataksesi kannen.
3. Vedä täyttökansi (1) kokonaan auki.
4. Tankkaa ajoneuvosi nestekaasulla. Älä tankkaa säiliötä yli 80 %:sti tankkauksen aikana.
Polttoaineen pääsy estetään automaattisesti, kun säiliö on 80 %:sti täynnä. Mutta jos jossain tapauksessa olet pystynyt täyttämään säiliön yli 80 %:sti, suosittelemme tarkastuttamaan järjestelmän valtuutetussa Kia-huollossa.
5. Sulje nestekaasukorkki ja polttoainekansi. Varmista kunnollinen sulkeutuminen.

VAROITUS

- Älä tankkaa säiliötä yli 80 %:sti.
- Sammuta moottori aina ennen tankkausta.
- Pysy kaukana helposti syttyvistä kohteista tankatessasi.
- Käynnistä moottori vasta, kun olet tarkastanut polttoainekorkin kunnollisen sulkeutumisen.
- Nestekaasu on erittäin herkästi syttyvää. Pienikin kipinä voi johtaa vakaviin palovammoihin. Pidä nestekaasu kaukana kipinälähteistä, avotulesta ja savusta. Älä polta savuketta tankatessasi tai ollessasi nestekaasun lähellä.
- Polttoainesäiliön nestekaasu voi olla jopa 30 barin paineista. Välttääksesi henkilövahingot, älä koskaan:
 - Täytä suurempaa painetta kuin 30 bar.
 - Täytä vuotavaa tai vahingoittunutta säiliötä.
- Nestekaasu voi aiheuttaa vakavia palovammoja tai paleltumia. Älä koskaan anna nestekaasun olla kosketuksissa ihon tai silmien kanssa. Käytä nestekaasun käyttöön hyväksytyjä suojakäsineitä ja sopivia suojalaseja aina nestekaasusäiliötä tankatessasi.

(Jatkuu)

(Jatkuu)

- Jos ajoneuvosi on pysäköity kaltevalle pinnalle, automaattinen täytönrajoitusventtiili ei ehkä toimi oikein. Varmista, että ajoneuvo on pysäköity tasaiselle pinnalle nestekaasun täytön ajaksi.
- Joissain tilanteissa saatat huomata, että nestekaasusäiliön täyttäminen kestää pidempään tai se ei täyty ollenkaan kuumina päivinä. Tämä johtuu nestekaasusäiliön kohonneesta paineesta. Tämä on normaalia, eikä merkitse ongelmaa nestekaasusäiliössä. Jos nestekaasusäiliön täyttäminen on vaikeaa yllä esitetystä syistä, toimi seuraavasti:
 - Käytä (tankkaa) polttoainetta.
 - Vältä nestekaasusäiliön täyttämistä kuumina päivinä.
 - Älä täytä korkeapropaanista nestekaasua koti- tai leirikäyttöön.

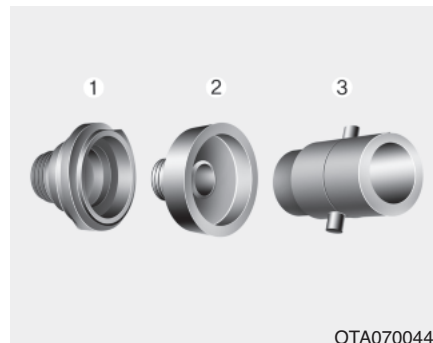

OTA070044L

Kaasuntäyttöaukon sovitin

Polttoaineentäyttöjärjestelmien erilaiset suuttimet vaativat sovittimien käyttöä.

Kaasuntäyttöaukon sovittimet

- (1) ACME-sovitin
 - (2) Lautaskytkentäsovitin
 - (3) Pistintyyppinen sovitin
- Ajoneuvo varustetaan maakohtaisella sovitimella, joka on yksi seuraavista: ACME (1), lautaskytkentä (2) tai pistin (3).

Polttoaineentäyttöjärjestelmät ja niissä toimivat sovittimet vaihtelevat maakohdaisesti. Koska kaikki ulkomaiset huoltoasemat eivät pysty tarjoamaan nestekaasujärjestelmääsi sopivaa sovittinta, suosittelemme hankkimaan tarvittavat sovittimet ennen ulkomaille lähtöä.

Pyydämme tarkastamaan, mitkä sovittimet sopivat sinun täyttöjärjestelmääsi.

* HUOMAUTUS

Euroopassa yleisimmät sovittintyyppit ovat ACME (1), lautaskytkenä (2) ja pistin (3).

Kaikkien kolmen sovittintyyppin kuljettaminen aina mukana on yleisesti järkevä käytäntö, koska täyttöjärjestelmien levinneisyys vaihtelee maiden välillä.

HUOMIO

Sovittinta käytettäessä on oltava tietoinen seuraavista seikoista:

- **Kuluneita sovittimia ei tule käyttää.**
- **Sovittimen käytön johdosta vapautuneen kaasun määrä on huomattavasti suurempi kuin käytettäessä ajoneuvon suoraa täyttöliitintä.**
- **Suutin on irrotettava autosta ennen sovittimen poistamista.**
- **Joissain ajoneuvoissa on läpimitaltaan hyvin pieni kierre sovittimen kiinnittämiseen.**

Tällöin käyttäjän on oltava entistä huoleellisempi.

Sovittimen lisäämä pituus aiheuttaa suuremman taivutusmomentin. Auton pinta saattaa vahingoitua tai sovittimen kierteet murtua, jos täyttöliitintä ei ole kiinnitetty kunnolla.

Jos ajoneuvo liikkuu liitoksen ollessa vielä kiinni, sovitin saattaa murtua ennen kuin liitososien rikkoutumista.

Nestekaasun varotoimenpiteet

- Täytä nestekaasusäiliö enintään 80 %:sti täyteen.
- Älä poista venttiiliä ylitäyttämiseksi. Ylitäyttämisestä seuraa säiliön räjähdysvaara.
- Sammuta moottori täytön ajaksi.
- Vältä säiliön altistumista lämmölle ja suoralle auringonvalolle, koska säiliö voi paineistua.
- Vältä maanalaisia pysäköintihalleja ja suljettuja tiloja, kun sinun on pysäköitävä auto pidemmäksi aikaa.
- Jos haistat nestekaasun matkustamossa, avaa ikkunat. Jos havaitset vuodon, suosittelemme tarkastuttamaan järjestelmän valtuutetussa Kia-huollossa.
- Varmista, että ajoneuvosi on pysäköity tasaiselle pinnalle eikä mitään syttyvää ole lähellä ajoneuvoa tarkastaessasi.

- Älä yritä korjata polttoainesäiliötä itse. Suosittelemme, että käännyt valtuutetun Kia-huollon puoleen.
- Älä yritä pysäyttää vuotoa kädellä peittämällä. Saatat saada paleltuman.
- Jos nestekaasujärjestelmässä on vuoto, apukaapeleiden aiheuttama kipinä saattaa sytyttää kaasun. Seurauksena voi olla vakavia palovammoja. Älä yritä käynnistää ajoneuvoa apukaapeleilla, jos haistat nestekaasun tai kuulet vuotoääniä.
- Ajoneuvosi hinaaminen väärin kiinnityillä hinaushihnoilla, -koukuilla tai ketjuilla voi vahingoittaa nestekaasujärjestelmää ja aiheuttaa vuodon. Seurauksena saattaa olla henkilövahinkoja. Älä käytä nestekaasujärjestelmän osia ja/tai polttoainelinjoja kiinnityspisteinä hinaukseen.

KÄSIVAIHTEISTO (MIKÄLI VARUSTEENA)

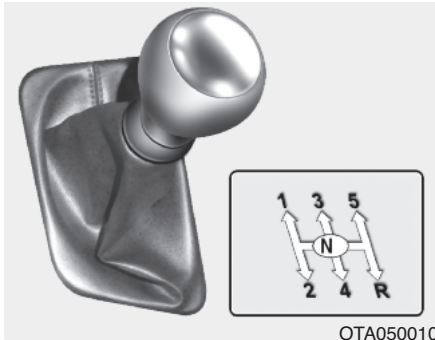

OTA050010

Käsivaihteiston käyttäminen

Käsivaihteistossa on 5 vaihdetta eteenpäin.

Vaihdekaavio on painettu vaihdevivun nuppiin. Vaihteiston kaikki eteenpäin vievät vaihteet on täysin synkronoidut, jotta vaihtaminen isommalle tai pienemmälle voitaisiin suorittaa helpommin.

Paina kytkinpoljin kokonaan pohjaan vaihtamisen ajaksi ja vapauta se sitten hitaasti.

Jos autosi on varustettu virtalukon kytkimellä, moottori ei käynnisty, jos sitä yritetään käynnistään painamatta kytkinpoljinta (mikäli on).

Vaihdevipu on palautettava vapaalle ennen sen siirtämistä R-asentoon (peruu-tus).

Varmista, että auto on täysin pysähtynyt ennen vaihtamista R-asentoon (peruu-tus).

Älä koskaan käytä moottoria siten, että kierroslukumittari osoittaa punaista aluetta.

⚠ HUOMIO

- **Kun siirät vaihteen 5-vaihteelta 4-vaihteelle, ole varovainen, ettet paina vaihdevipua vahingossa sivuun tavalla, joka kytkee 2-vaihteen. Näin radikaali vaihtaminen pienemmälle saattaa aiheuttaa moottorin käyntinopeuden nousun kierroslukumittarin punaiselle alueelle. Tämänlainen liiallinen moottorin ja vaihteiston kierrättäminen voi aiheuttaa vahinkoa moottorille.**
- **Älä vaihda pienemmälle yli 2 vaihdetta kerrallaan tai edes yhtä moottorin käydessä kovalla nopeudella (yli 5000 rpm). Tämänlainen pienemmälle vaihtaminen voi vahingoittaa moottoria.**

- Kylmässä säässä vaihtaminen voi olla tahmeaa niin kauan, kunnes voiteluaine on lämmennyt. Tämä on normaalia, eikä ole haitaksi vaihteistolle.
- Jos olet täysin pysähtynyt ja vaihteen siirtäminen 1- tai R-vaihteelle (peruu-tus) on vaikeaa, jätä vaihdevipu N-asentoon (vapaa) ja vapauta kytkin. Paina kytkinpoljin takaisin pohjaan ja vaihda sitten 1- tai R-vaihteelle (peruu-tus).

⚠ HUOMIO

- **Estääksesi kytkimen ennenaikaisen kulumisen tai vahingoittumisen, älä lepuuta jalkaasi kytkinpolkimella ajon aikana. Älä myöskään käytä kytkinpoljinta pitämään ajoneuvoa paikallaan ylämäessä odottaessasi liikennevalojen vaihtumista jne.**
- **Älä pidä kättäsi vaihdevivulla ajon aikana, sillä tämä voi aiheuttaa vaihteiston osien ennen aikaista kulumista.**

VAROITUS

Aina ennen kuin poistut kuljettajan istuimelta, kytke kunnolla seisontajarru ja sammuta moottori. Varmista sitten, että vaihde on kytketty 1-vaihteelle pysäköitäessä ajoneuvoa ylämäkeen tai R-asentoon (peruu- tus) alamäkeen pysäköitäessä. Jos näitä varotoimenpiteitä ei noudateta, auto saattaa liikkua odottamattomasti.

Kytkimen käyttäminen

Kytkin tulee painaa kokonaan pohjaan ennen vaihteen vaihtamista. Vaihtamisen jälkeen se tulee vapauttaa varovaisesti. Kytkinpolkimen tulee olla aina täysin vapautunut ajon aikana. Älä lepuuta jalkaasi kytkinpolkimen päällä ajon aikana. Tämä voi aiheuttaa tarpeetonta kulumista. Älä paina kytkintä osittain pitämään autoa mäessä. Tämä aiheuttaa tarpeetonta kulumista. Käytä jalkaa jarrulla tai kytke seisontajarru pitämään autoa mäessä. Älä käytä kytkinpoljinta nopeasti ja toistuvasti.

HUOMIO

Paina kytkin kokonaan pohjaan sitä käyttäessäsi. Jos et paina kytkintä kokonaan pohjaan, epämääräistä melua saattaa kuulua ja kytkin voi rikkoutua.

Vaihtaminen pienemmälle

Kun sinun on hidastettava ruuhkan tai ylämäkeen ajamisen johdosta, vaihda vaihde pienemmälle ennen kuin moottori alkaa käydä liian alhaisilla kierroksilla. Vaihtaminen pienemmälle vähentää moottorin sammumisia ja tarjoaa paremman kiihtyvyyden, kun sinun tarvitsee jälleen nostaa nopeuttasi. Kun autolla ajetaan jyrkkiä alamäkiä alas, pienemmälle vaihtamisella voidaan ylläpitää helpommin turvallinen nopeus ja lisäksi jarrujen käyttöikää voidaan pidentää.

Hyvät ajokäytännöt

- Älä koskaan kytke vaihdetta pois päältä rullataksesi mäkiä alas. Tämä on erittäin vaarallista. Pidä kokoajan vaihde kytkettynä.
- Älä "aja jarrulla" ajon aikana. Tämä voi ylikuumentaa jarruja ja aiheuttaa toimintahäiriötä. Sen sijaan ajaessasi pitkästä mäkeä, hidasta vauhtia ja vaihda pienemmälle vaihteelle. Näin tehdessäsi moottorijarrutus auttaa auton hidastamisessa.
- Hidasta vauhtia ennen kuin vaihdat pienemmälle vaihteelle. Tällä tavoin voit välttää käyttämästä moottoria ylikierröksillä, joka voi aiheuttaa vahinkoa.
- Hidasta vauhtia kohdatessasi ristituulta. Tällöin auto pysyy paljon paremmin hallinnassa.
- Varmista, että auto on täysin pysähtynyt ennen kuin yrität vaihtaa peruutusvaihteelle. Vaihteisto voi rikkoutua, jos et toimi näin. Vaihtaaksesi peruutusvaihteelle, paina kytkintä, siirrä vaihevipu vapaalle, odota kolme sekuntia ja siirrä sitten peruutusvaihteelle.
- Kiinnitä erityistä huomiota ajaessasi liukkailla tiepinnoilla. Ole erityisen varovainen jarruttaessasi, kiihdyttäessäsi tai vaihtaessasi vaihteita. Liukkaalla tiellä äkillinen nopeuden muutos voi aiheuttaa vetävien pyörien pidon menettämisen, jolloin auto karkaa hallinnasta.

VAROITUS

- **Kiinnitä aina turvavyö! Törmäyksessä turvavyön kiinnittämättä jättänyt matkustaja vammautuu vakavasti tai menehtyy huomattavasti todennäköisemmin kuin oikein turvavyötä käyttävä matkustaja.**
- **Vältä kovia nopeuksia kaarreaajossa ja käännöksissä.**
- **Älä tee nopeita ohjausliikkeitä, kuten äkkipikaisia kaistanvaihtoja tai nopeita, teräviä käännöksiä.**
- **Nurinajon riski kasvaa huomattavasti, jos menetät auton hallinnan kovassa nopeudessa.**
- **Auton hallinnan menetyks aiheutuu usein siitä, kun kaksi rengasta tai useampi ajautuu pois tiepinnalta ja kuljettaja yrittää korjata nopealla ohjausliikkeellä auton takaisin tielle.**
- **Jos auto ajautuu pois tiepinnalta, älä tee liian teräviä ohjausliikkeitä. Sen sijaan hidasta vauhtia ennen kuin palaat takaisin ajokaisalle.**
- **Älä koskaan ylitä ilmoitettuja nopeusrajoituksia.**

AUTOMAATTIVAIHTEISTO

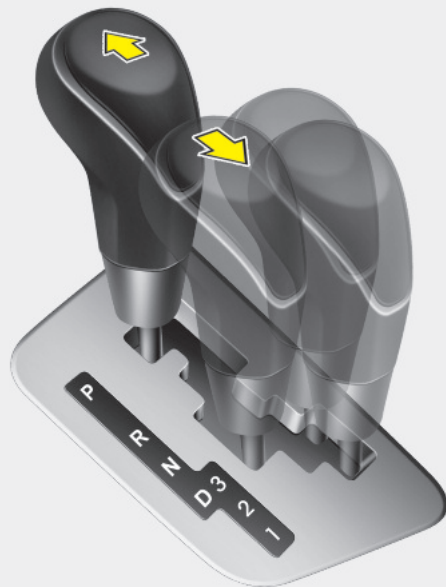
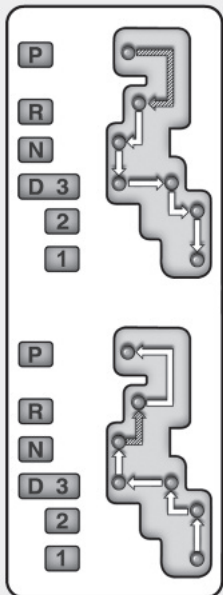

➡ Paina jarrupoljinta vaihtaessasi.

➡ Vaihdevipua voidaan siirtää vapaasti.

Automaattivaihteiston käyttäminen

Automaattivaihteistossa on 4 vaihdetta eteenpäin ja yksi peruutusvaihte. Vaih-tohetket valitaan automaattisesti riippuen vaihdevivun asennosta.

* HUOMAUTUS

Ensimmäiset vaihdot uudella autolla saattavat tapahtua jossain määrin äkki-näisesti tai mikäli akku on ollut irrotet-tuna. Tämä on normaalia toimintaa ja vaihtojärjestys säätty oikein sen jäl-keen, kun vaihteiston ohjausyksikkö (TCM) tai voimansiirron ohjausyksikkö (PCM) ovat käyneet vaihdekaavion läpi muuta-man kerran.

OTA050011

Järjestelmän sujuvan toiminnan varmistamiseksi paina jarrupoljinta vaihtaessasi N-asennosta (Neutral) eteenpäinajovaihteille tai peruutusvaihteelle.

VAROITUS - Automaattivaihteisto

- Tarkasta aina autosi ympäristö ihmisistä, erityisesti lapsista, ennen vaihteen siirtämistä D- (ajo) tai R-asentoon (peruutus).
- Ennen kuljettajan istuimelta poistumista varmista aina, että vaihdevipu on kytketty P-asentoon (pysäköinti). Kytke sitten seisontajarru kunnolla ja sammuta moottori. Jos näitä varotoimenpiteitä ei noudateta, auto saattaa liikkua odottamattomasti.

HUOMIO

- *Estääksesi vaihteiston vahingoittumisen, älä kaasuta moottoria vaihteen ollessa R-asennossa tai millä tahansa eteenpäinajovaihteella, kun jarrut on kytketty.*
- *Kun olet pysähtynyt mäkeen, älä pidä ajoneuvoa paikallaan moottorin voimalla. Käytä jarrupoljinta tai seisontajarrua.*
- *Älä siirrä N- (vapaa) tai P-asennosta (pysäköinti) D- (ajo) tai R-asentoon (peruutus), kun moottori käy joutokäyntiä nopeammin.*

Vaihteiston asennot

Mittariston merkkivalo näyttää vaihdevivun asennon, kun virtalukko on ON-asennossa.

P-asento (Pysäköinti)

P-asentoon (Pysäköinti) vaihtaminen on suoritettava täysin pysähtyneenä. Tämä asento lukitsee vaihteiston ja estää vetävien pyörien liikkumisen.

VAROITUS

- *Kun auto liikkuu, vaihteen siirtäminen P-asentoon (pysäköinti) voi aiheuttaa vetävien pyörien lukkiintumisen johtaen hallinnan menettämiseen.*
- *Älä käytä P-asentoa (pysäköinti) seisontajarrun korvikkeena. Varmista aina, että vaihdevipu on asetettu P-asentoon (pysäköinti) ja seisontajarru on kunnolla kytketty.*
- *Älä koskaan jätä lasta autoon ilman valvontaa.*

HUOMIO

Vaihteisto voi vahingoittua, jos siirät vaihdevivun P-asentoon (pysäköinti) auton vielä liikkuesssa.

R-asento (Peruutus)

Käytä tätä asentoa peruuttaaksesi autola.

HUOMIO

Pysähdy kokonaan ennen kuin siirät R-asentoon (peruutus) tai pois siitä. Jos siirät R-asentoon, kun ajoneuvo vielä liikkuu, saatat vahingoittaa vaihteistoa, paitsi tilanteessa, jossa toimitaan ”Ajoneuvon heijaaminen” -kappaleen ohjeiden mukaisesti.

N-asento (Vapaa)

Pyörät ja vaihteisto eivät ole lukittuneet. Auto liikkuu vapaasti pienessäkin mäessä, ellei seisontajarrua ole kytketty.

D-asento (Eteenpäin ajo)

Tämä on normaali eteenpäin ajon asento. Vaihteisto vaihtaa automaattisesti neljän vaihteen välillä tarjoten parhaan polttoainetalouden ja suorituskyvyn.

Saadaksesi lisätehoa toisen ajoneuvon ohitukseen tai mäen nousuun, paina kaasupoljin kokonaan pohjaan (yli 80%), kunnes kick down -mekanismi (mikäli varusteena) kytkeytyy antaen äänimerkin. Tällöin vaihteisto siirtää automaattisesti pykälän pienemmälle vaihteelle.

* HUOMAUTUS

D-asentoon (Eteenpäinajo) vaihtaminen on suoritettava täysin pysähtyneenä.

3-Vaihde

Käytetään vedettäessä perävaunua ylämäessä tai hyödynnetäessä moottorijarrutusta alamäessä.

“3”-asento vaihtaa automaattisesti 1-, 2- ja 3-vaihteiden välillä. Tämä tarkoittaa, ettei vaihtoja 4-vaihteelle suoriteta. Kuitenkin vaihto 4-vaihteelle suoritetaan, jos auton nopeus ylittää tietyn raja-arvon, jotta estettäisiin moottorin käyminen ylikierroksilla. Siirrä valitsin käsin “D”-asentoon, kun normaalit ajo-olosuhteet palaavat.

2-Vaihde

Käytetään liukkailla teillä, ylämäkinouksissa tai moottorijarrutuksissa alamäessä. “2”-asento vaihtaa automaattisesti ykkös- ja kakkosvaihteen välillä.

Tämä tarkoittaa, ettei vaihtoja 3-vaihteelle suoriteta. Kuitenkin vaihto 3-vaihteelle suoritetaan, jos auton nopeus ylittää tietyn raja-arvon, jotta estettäisiin moottorin käyminen ylikierroksilla. Siirrä valitsin käsin “D”-asentoon, kun normaalit ajo-olosuhteet palaavat.

1-vaihde

Käytä hyvin jyrkkien nousujen ajamiseen tai moottorijarruttaaksesi jyrkissä alamaissa. Kun vaihdat alaspäin 1-vaihteelle, vaihteisto saattaa tilapäisesti pysyä 2-vaihteella, kunnes nopeus on laskenut riittävän alhaiseksi pienemmälle vaihteelle. Älä ylitä 50 km/h nopeutta pienellä vaihteella.

“1” asento käyttää ainoastaan 1-vaihdetta. Kuitenkin vaihto 2-vaihteelle suoritetaan, jos auton nopeus ylittää tietyn raja-arvon. Jos nopeus kasvaa edelleen, vaihteisto vaihtaa 3-vaihteelle, jotta estetäisiin moottorin käyminen ylikierroksilla.

*** HUOMAUTUS**

- Jotta varmistettaisiin vaihteiston pehmeä ja turvallinen toiminta, paina jarrupoljinta vaihtaessasi N- (vapaa) tai P-asennosta (pysäköinti) eteenpäinajo- tai peruutusvaihteelle (R).
- Paina jarrupoljin kokonaan pohjaan siirtääksesi vaihdevivun P-asennosta (pysäköinti) muihin asentoihin.
- R, N, D, 3, 2, 1-asennoista voidaan aina siirtää P-asentoon. Ajoneuvon on oltava täysin pysähtynyt, jotta välttyttäisiin vaihteistovahingoilta.

 **HUOMIO**

- ***Siirrä R tai P-asentoihin ainoastaan, kun ajoneuvo on täysin pysähtynyt.***
- ***Älä paina kaasupoljinta millään eteenpäinajo- tai peruutusvaihteella samanaikaisesti, kun painat jarrua.***
- ***Paina jarrupoljinta aina, kun vaihdat P tai N-asennosta R, D, 3, 2 tai 1-asentoon.***
- ***Tarkasta automaattivaihteistojen määrä säännöllisesti ja lisää sitä tarpeen mukaan. Tutustu huoltokirjaan tarkastaaksesi oikean nestesuosituksen.***

Vaihdelukko (mikäli varusteena)

Turvallisuussyistä automaattivaihteisto on varustettu vaihdelukolla, joka estää vaihteen vaihtamisen P-asennosta (Pysäköinti) R-asentoon (Peruutus), ellei jarrupoljinta paineta.

Vaihtaaksesi vaihteen P-asennosta R-asentoon:

1. Paina ja pidä jarrupoljin pohjassa.
2. Siirrä vaihdevipua.

Jos jarrupoljinta painetaan ja vapautetaan toistuvasti vaihdevivun ollessa P-asennossa (Pysäköinti), vaihdevivusta saattaa kuulua jaksottaista ääntä. Tämä on normaali ilmiö.

 **VAROITUS**

Paina jarrupoljin kokonaan pohjaan ennen kuin vaihdat P-asennosta muuhun asentoon ja pidä se pohjassa vaihtamisen ajan. Tällöin voit välttää ajoneuvon odottamattoman liikkumisen, joka voi johtaa henkilövahinkoihin auton sisällä tai ulkopuolella.

Hyvät ajokäytännöt

- Älä koskaan siirrä vaihdevipua P-asennosta tai N-asennosta mihinkään asentoon, kun kaasupoljinta painetaan.
- Älä koskaan siirrä vaihdevipua P-asentoon (pysäköinti), jos auto liikkuu.
- Varmista, että auto on täysin pysähtynyt, ennen kuin yrität vaihtaa R- tai D-asentoon.
- Älä koskaan kytke vaihdetta pois päältä rullataksesi mäkiä alas. Tämä voi olla hyvin vaarallista. Pidä auto aina vaihteella liikkeen aikana.
- Älä "aja jarrulla" ajon aikana. Tämä voi ylikuumentaa jarruja ja aiheuttaa toimintahäiriötä. Sen sijaan hidastaessasi pitkässä mäessä vaihda pienemmälle vaihteelle. Näin tehdessäsi moottorijarrutus auttaa auton hidastamisessa.
- Hidasta vauhtia ennen kuin vaihdat pienemmälle vaihteelle. Muussa tapauksessa pienempi vaihde ei välttämättä kytkeydy.

- Käytä aina seisontajarrua. Älä jätä vaihteistoa P-asentoon (Pysäköinti) pitämään autoa paikallaan.
- Kiinnitä erityistä huomiota ajaessasi liukkailla tiepinnoilla. Ole erityisen varovainen jarruttaessasi, kiihdyttäessäsi tai vaihtaessasi vaihteita. Liukkaalla tiellä äkillinen nopeuden muutos voi aiheuttaa vetävien pyörien pidon menettämisen, jolloin auto karkaa hallinnasta.
- Auton paras suorituskyky ja taloudellisuus saavutetaan painamalla ja vapauttamalla rauhallisin liikkein kaasupoljinta.

VAROITUS

- **Kiinnitä aina turvavyö! Törmäyksessä turvavyön kiinnittämättä jättänyt matkustaja vammautuu vakavasti tai menehtyy huomattavasti todennäköisemmin kuin oikein turvavyötä käyttävä matkustaja.**
- Vältä kovia nopeuksia kaarreajoissa ja käännoksissä.
- Älä tee nopeita ohjausliikkeitä, kuten äkkipikaisia kaistanvaihtoja tai nopeita, teräviä käännoksia.
- Nurinajon riski kasvaa huomattavasti, jos menetät auton hallinnan kovassa nopeudessa.
- Auton hallinnan menetys aiheutuu usein siitä, kun kaksi rengasta tai useampi ajautuu pois tiepinnalta ja kuljettaja yrittää korjata nopealla ohjausliikkeellä auton takaisin tielle.
- Jos auto ajautuu pois tiepinnalta, älä tee liian teräviä ohjausliikkeitä. Sen sijaan hidasta vauhtia ennen kuin palaat takaisin ajokaisalle.
- Älä koskaan ylitä ilmoitettuja nopeusrajoituksia.

VAROITUS

Jos autosi juuttuu lumeen, mutaan, hiekkaan tms., voit yrittää irrottaa sen heijaamalla sitä eteen- ja taaksepäin. Älä yritä suorittaa tätä toimenpidettä, jos auton lähellä on ihmisiä tai esteitä. Heijaamisen aikana auto saattaa liikkua yhtäkkiä eteen- tai taaksepäin sen irrotessa, jolloin mahdollisesti lähellä oleva henkilö saattaa loukkaantua tai tielle tuleva kohde vahingoittua. Heijaamista ei tule jatkaa pitkiä jaksoja, sillä vaihteisto voi kuumentua liikaa ja aiheuttaa vakavia vaurioita.

Liikkeellelähtö ylämäessä

Lähteäksesi liikkeelle ylämäessä, paina jarrupoljinta ja siirrä vaihdevipu D-asentoon. Valitse sopiva vaihde kuormasta ja mäen jyrkkyydestä riippuen ja vapauta seisontajarru. Paina kaasupoljinta vähitellen samalla vapauttaen jarrupolkimen.

JARRUJÄRJESTELMÄ

Jarrutehostin

Autosi on varustettu jarrujärjestelmän jarrutehostimella, joka säätyy automaattisesti normaalikäytön aikana.

Tilanteissa, joissa jarrutehostin menettää toimintakykynsä sammuneen moottorin tai muun syyn johdosta, voit silti pysäyttää auton käyttämällä enemmän voimaa kuin normaalisti jarrupolkimen painamiseen. Kuitenkin tällöin jarrutusmatka pitenee.

Kun moottori ei ole käynnissä, jarrujärjestelmään "varastoitunutta" tehostusta voidaan vielä hyödyntää muutamalla jarrupolkimen painamisella. Älä "pumppaa" jarrupoljinta, kun jarrutehostin ei ole käytettävissä.

Käytä jarrupoljinta tällä tavalla ainoastaan tarpeen vaatiessa säilyttääksesi ohjaustuntuman liukkailla tiepinnoilla.

VAROITUS - Jarrut

- Älä aja samalla lepuuttaen jalkaa jarrupolkimella. Tämä nostaa jarrujen lämpötilan epätavallisen korkeaksi, aiheuttaa liiallista kulumista ja jarrupalojen kulumista sekä pidentää jarrutusmatkaa.

(Jatkuu)

(Jatkuu)

- Kun ajat pitkää tai jyrkkää alamäkeä alas, vaihda pienempi vaihde ja vältä jatkuvaa jarrujen käyttöä. Jarrujen jatkuva käyttäminen aiheuttaa jarrujen ylikuumentumista, josta saattaa seurata jarrutehon tilapäistä heikkenemistä.
- Jos jarrut ovat kastuneet, autolla ei välttämättä voida jarruttaa turvallisesti. Auto saattaa myös puoltaa jarruja painettaessa. Voit tarkastaa tämän painamalla jarruja kevyesti. Kokeile jarruja tällä tavalla aina, kun olet ajanut syvän vesilätäkön tms. yli. Kuivataksesi jarrut paina niitä kevyesti samalla säilyttäen turvallisen etenemisnopeuden, kunnes jarruteho palautuu normaaliksi.
- Tarkasta aina jarru- ja kaasupolkimien paikat ennen kuin ryhdyt ajamaan. Jos et tarkasta kaasu- ja jarrupolkimien paikkoja ennen ajoon ryhtymistä, saatat vahingossa painaa kaasupoljinta jarrupolkimen sijasta. Seurauksena voi olla vakava onnettomuus.

Jarrujen toimintahäiriön sattuessa

Jos käyttöjarrut eivät toimi auton liikkueissa, voit tehdä hätäjarrutuksen seisontajarrun avulla. Kuitenkin tällöin jarrutusmatka pitenee huomattavasti normaalia.

VAROITUS - Seisontajarru

Jos kytket seisontajarrun auton liikkuessa normaalilla nopeudella, saatat menettää sen hallinnan. Jos sinun on käytettävä seisontajarrua auton pysäyttämiseen, ole erityisen varovainen jarrua kytkiessäsi.

Levyjarrujen kuluneisuuden ilmaisin

Autosi on varustettu levyjarruilla.

Kun jarrupalasi ovat kuluneet ja tarvitset uudet, kuulet korkean varoitusäänen etu- tai takajarruista. Saatat kuulla tämän äänen vain hetkellisesti tai aina painaessasi jarrupoljinta.

Muista, että joissain ajo-olosuhteissa tai ilmastoissa jarrut saattavat vinkua tai rahista ensimmäisessä jarrutuksessa. Tämä on normaalia, eikä merkitse jarrujen ongelmaa.

⚠ HUOMIO

- **Jotta välttyisit kalliilta jarrukorjauksilta, älä jatka ajamista kulu-neilla jarrupaloilla.**
- **Vaihda aina etu- ja takajarrupalat pareittain.**

⚠ VAROITUS - Jarrujen kulumisen

Tämä jarrujen kulumisen varoitusääni merkitsee, että autosi tarvitsee huoltoa. Jos et huomioi tätä varoitusääntä, saatat aikanaan menettää jarrutustehoa, joka voi johtaa vakavaan onnettomuuteen.

Takarumpujarrut (mikäli varusteena)

Takarumpujarruissasi ei ole kuluneisuuden ilmaisimia. Tämän vuoksi takajarrujen kulutuspinnat tulee tarkastuttaa, jos niistä kuuluu hankaavaa ääntä. Tarkastuta takajarrusi myös aina, kun vaihdat renkaita tai vaihdatat etujarrupalat.

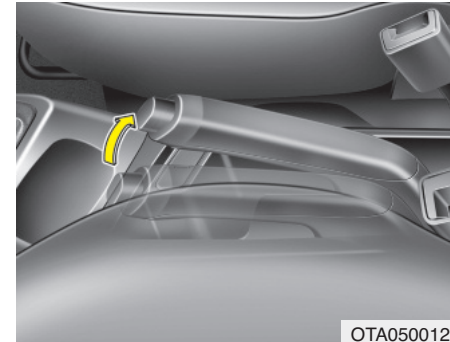
**Seisontajarru****Seisontajarrun kytkeminen**

Kytkeäksesi seisontajarrun, paina ensin normaalia jarrupoljinta ja vedä sitten seisontajarrukahva kokonaan ylös.

Lisäksi autoa mäkeen pysäköitäessä on suositeltua, että vaihdevipu asetetaan käsivaihteisissa autoissa pienelle vaihteelle tai automaattivaihteisissa P-vaihteelle (pysäköinti).

⚠ HUOMIO

- *Ajaminen seisontajarru kytkettynä aiheuttaa liiallista jarrupalojen ja -levyjen kulumista.*
- *Älä käytä seisontajarrua ajoneuvon liikkeessa, paitsi hätätilanteessa. Tämä voi johtaa ajoneuvon järjestelmävahinkoihin ja vaarantaa ajoturvallisuuden.*

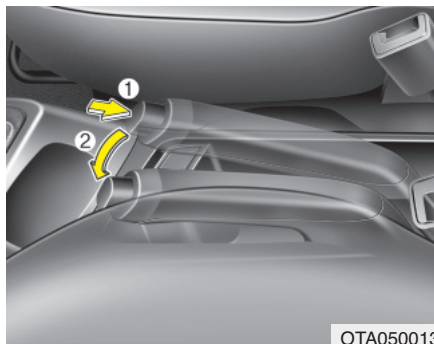

Seisontajarrun vapauttaminen

Vapauttaaksesi seisontajarrun, paina ensin jarrupoljinta ja vedä hieman seisontajarruvipua ylöspäin. Tämän jälkeen paina vapautuspainiketta (1) ja laske seisontajarruvipu (2) samalla painiketta painaen.

Jos seisontajarru ei vapaudu kokonaan tai vapautuu vain osittain, tarkastuta järjestelmä valtuutetussa KIA-huollossa.

⚠ VAROITUS

- Estääksesi auton tarkoituksettoman liikkumisen pysäköitäessä ja poistuttaessa autosta, älä käytä vaihdevipua seisontajarrun korvikkeena. Kytke seisontajarru JA varmista, että vaihdevipu on varmasti P-asennossa (pysäköinti) automaattivaihteisissa ajoneuvoissa.
- Älä koskaan anna kenenkään, joka ei ole tottunut auton käyttöön, koskettaa seisontajarruun. Jos seisontajarru vapautetaan vahingossa, vakavia loukkaantumisia saattaa seurata.
- Kaikissa autoissa tulisi aina olla seisontajarru kunnolla kytkettynä pysäköinnin ajaksi, jotta estetäisiin tahaton liikkuminen, joka voi johtaa matkustajien tai jalankulkijoiden loukkaantumisiin.



WK-23

Tarkasta jarrun varoitusvalo kääntämällä virtalukko ON-asentoon (älä käynnistä moottoria). Tämä valo syttyy, kun seisontajarru on kytketty virran ollessa START-tai ON-asennossa.

Ennen ajamista varmista, että seisontajarru on vapautettu kokonaan ja varoitusvalo on sammunut.

Jos varoitusvalo jatkaa palamista seisontajarrun vapauttamisen jälkeen moottorin käydessä, jarrujärjestelmässä saattaa olla toimintahäiriö. Tähän on kiinnitettävä välittömästi huomiota.

Jos vain mahdollista, lopeta autolla ajaminen välittömästi. Jos tämä ei ole mahdollista, kiinnitä äärimmäistä huomiota autoa käyttäessäsi ja jatka ajamista ainoastaan turvalliseen paikkaan tai huoltoon.

ABS-jarrut (mikäli varusteena)

VAROITUS

ABS (tai ESP) ei estä sopimattomien tai vaarallisten ajoliikkeiden aiheuttamia onnettomuuksia. Vaikka auton hallintaa voidaan parantaa hätäjarrutuksessa, pidä aina riittävä turvaväli edessä olevaan kohteeseen. Ajonopeus tulee aina sovittaa liukkaisiin tieolosuhteisiin.

Jarrutusmatka lukkiutumattomalla jarrujärjestelmällä (tai ajovakauden hallintajärjestelmällä) varustetuissa autoissa saattaa olla pidempi kuin tavanomaisilla jarruilla varustetuissa autoissa seuraavissa tieolosuhteissa.

Näiden olosuhteiden vallitessa autolla tulisi ajaa hiljempaa:

- Epätasaiset, hiekkaiset tai lumipäällysteiset tiet.
- Lumiketjujen ollessa käytössä.

(Jatkuu)

(Jatkuu)

- Ajettaessa epätasaisilla tai pinnaltaan vaihtelevan korkuisilla teillä.

ABS:llä (tai ESP:llä) varustetun ajoneuvon turvallisuusominaisuuksia ei tulisi kokeilla kovassa nopeudessa tai kaarreajossa. Tämä voi vaarantaa itsesi tai muiden turvallisuuden.

ABS-järjestelmä tarkkailee jatkuvasti pyörien nopeutta. Jos pyörät ovat lukkiutuneissa, ABS-järjestelmä muuttaa toistuvasti pyöriin vaikuttavaa hydraulista jarrupainetta.

Kun painat jarrua olosuhteissa, joissa pyörät saattavat lukkiutua, voit kuulla jarruista pätkivää ääntä ja tuntea jarrupolkimessa vastaavanlaista värinää. Tämä on täysin normaalia ja merkitsee, että ABS on toiminnassa.

Jotta saavutettaisiin ABS-järjestelmän paras toimivuus hätätilanteessa, älä yritä muuttaa jarrupolkimen painamisvoimaa äläkä pyri pumpaamaan jarruja. Paina jarrupoljinta tilanteen mukaan niin kovaa kuin mahdollista, jolloin ABS-järjestelmä säättää jarruihin välitettävän voimajaon.

* HUOMAUTUS

Moottoritilasta saattaa kuulua napsahdava ääni, kun auto alkaa liikkua moottorin käynnistämisen jälkeen. Tämä on normaalia toimintaa ja tarkoittaa vain, että lukkiutumaton jarrujärjestelmä toimii oikein.

- Vaikka lukkiutumaton jarrujärjestelmä on käytössä, autosi vaatii tietyn matkan pysähtymiseen. Pidä aina turvallinen väli edessäsi olevaan ajoneuvoon.
- Hidasta aina ennen käännöksen suorittamista. Lukkiutumaton jarrujärjestelmä ei voi estää onnettomuuksia, jotka aiheutuvat liian kovasta nopeudesta.
- Irtonaisilla tai epätasaisilla tiepinnoilla lukkiutumattoman jarrujärjestelmän toiminta saattaa aiheuttaa pidemmän jarrutusmatkan kuin tavanomaisella jarrujärjestelmällä varustetuissa ajoneuvoissa.

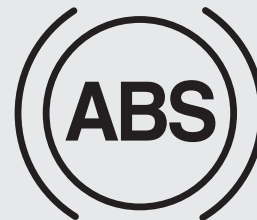

W-78

HUOMIO

- **Jos ABS-varoitusvalo syttyy ja jatkaa palamista, ABS-järjestelmässä saattaa olla häiriö. Tällöin kuitenkin tavanomaiset jarrut toimivat normaalisti.**
- **ABS-varoitusvalo palaa noin 3 sekuntia virran kytkemisen jälkeen (ON-asento). Tämän aikana ABS suorittaa itsetestausta ja valo sammuu, jos kaikki toimivat normaalisti. Jos valo jatkaa palamista, ABS-järjestelmässä voi olla häiriö. Ota yhteys valtuutettuun KIA-huoltoon mahdollisimman pian.**

HUOMIO

- *Kun ajat huonokittaisilla (esim. jäisillä) teillä ja käytät jatkuvasti jarruja, ABS on jatkuvasti toiminnassa, jolloin ABS-varoitusvalo saattaa syttyä. Aja auto tien sivuun turvalliseen paikkaan ja sammuta moottori.*
- *Käynnistä moottori uudelleen. Jos ABS-varoitusvalo on sammunut, ABS-järjestelmä toimii normaalisti. Muussa tapauksessa ABS-järjestelmässä saattaa olla häiriö. Ota yhteys valtuutettuun KIA-huoltoon mahdollisimman pian.*

* HUOMAUTUS

Jos käynnistät autosi apuakulla tyhjentyneen akun johdosta, moottori saattaa käydä epätasaisesti ja ABS-varoitusvalo saattaa syttyä samanaikaisesti. Näin tapahtuu akun alhaisen jännitteen vuoksi. Se ei tarkoita, että ABS-järjestelmässä olisi toimintahäiriö.

- Älä pumpppaa jarruja!
- Lataa akku ennen kuin ajat autolla.

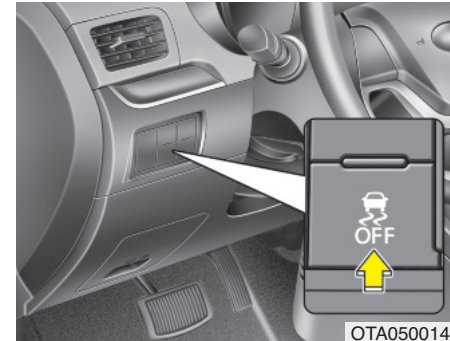

Elektroninen ajovakauden hallintajärjestelmä (ESP) (mikäli varusteena)

Elektroninen ajovakauden hallintajärjestelmä (ESP) on suunniteltu vakauttamaan auton käyttäytymistä kaarreaajossa. ESP tarkkailee tekemiäsi ohjausliikkeitä ja auton varsinaista liikesuuntaa.

Tarpeen vaatiessa ESP saattaa jarruttaa yksittäistä pyörää ja puuttua moottorin hallintajärjestelmän toimintaan auton vakauttamiseksi.

VAROITUS

Älä koskaan aja liian kovaa olosuhteisiin nähden. Älä aja liian kovaa mutkiin. Ajovakauden hallintajärjestelmä (ESP) ei estä onnettomuuksien syntymistä. Liian kovat kaarrenepeudet, äkkinäiset ohjausliikkeet ja vesiliirto kosteilla pinnoilla voivat johtaa vakaviin onnettomuuksiin. Tarkkaavainen ja turvallinen kuljettaja kykenee estämään onnettomuudet välttämällä liikkeitä, jotka aiheuttavat auton pidon menettämisen. Vaikka autossa olisi ESP, noudata aina kaikkia normaaleja ajamisen varotoimenpiteitä, kuten nopeuden sovittamisen olosuhteisiin.

Elektroninen ajovakauden hallintajärjestelmä (ESP) on suunniteltu auttamaan kuljettajaa auton hallinnan säilyttämisessä liukkaissa olosuhteissa. Se ei korvaa turvallisia ajokäytäntöjä. Tekijät, kuten nopeus, tieolosuhteet ja kuljettajan ohjausliikkeet, voivat kaikki vaikuttaa siihen, kykeneekö ESP estämään auton hallinnan menettämisen. Loppujen lopuksi olet itse vastuussa sopivalla nopeudella ajamisesta ja riittävän turvavälin jättämisestä.

Kun painat jarrua olosuhteissa, joissa pyörät saattavat lukkiutua, voit kuulla jarruista pätkivää ääntä ja tuntea jarrupolkimessa vastaavanlaista tärinää. Tämä on täysin normaalia ja merkitsee, että ESP on toiminnassa.

*** HUOMAUTUS**

Moottoritulasta saattaa kuulua napsahtava ääni, kun auto alkaa liikkua moottorin käynnistämisen jälkeen. Tämä on normaalia toimintaa ja tarkoittaa vain, että elektroninen ajovakauden hallintajärjestelmä toimii oikein.

ESP:n toiminta**ESP ON -tila**

-

- Kun virta käännetään ON-asentoon, ESP ja ESP OFF -merkkivalot palavat noin 3 sekuntia, jonka jälkeen ESP kytkeytyy.
- Paina ESP OFF -painiketta virran kytkemisen (ON-asento) jälkeen poistaaksesi ESP:n käytöstä. (ESP OFF -merkkivalo syttyy). Kytkeäksesi ESP:n päälle, paina ESP OFF -painiketta uudelleen (ESP OFF -merkkivalo sammuu).
- Moottoria käynnistettäessä saatat kuulla pientä tikitystä. Tämä tarkoittaa, että ESP suorittaa automaattista järjestelmän tarkastusta eikä merkitse ongelmaa.

Toiminta

- Kun ESP on toiminnassa, ESP -merkkivalo vilkkuu.
- Kun elektroninen ajovakauden hallintajärjestelmä toimii oikein, voit tuntea pientä tärinää autossa. Tämä on vain jarrujen toiminnan vaikutusta eikä merkitse mitään epätavallista.
 - Kiihdytettäessä mudassa tai ajettaessa liukkaalla tiepinnalla moottorin kierrosluku ei välttämättä nouse, vaikka lisäisit painetta kaasupolkiin. Tällä toiminnalla pyritään ylläpitämään ajoneuvon pito ja vakaus, eikä se merkitse ongelmaa.

ESP:n toiminta käytöstä poistettuna**ESP OFF -tila**

- Poistaaksesi ESP:n käytöstä, paina ESP OFF -painiketta (ESP OFF -merkkivalo syttyy).
- Jos virtalukko kytketään LOCK-asentoon, kun ESP on poistettu käytöstä, ESP pysyy poissa käytöstä. Käynnistettäessä moottori uudelleen, ESP kytkeytyy takaisin päälle automaattisesti.

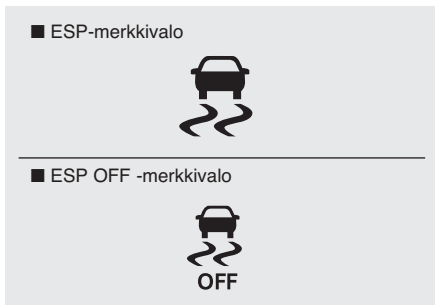

Merkkivalo

Kun virtalukko käännetään ON-asentoon, merkkivalo syttyy ja sen jälkeen sammuu, jos ESP-järjestelmä toimii normaalisti.

ESP-merkkivalo vilkkuu aina, kun ESP kytkeytyy. Vastaavasti se palaa jatkuvasti, jos ESP-järjestelmässä on häiriö.

ESP OFF -merkkivalo syttyy, kun ESP kytketään pois päältä sen painikkeella.

⚠️ HUOMIO

Ajaminen renkailla tai vanteilla, joiden koot ovat erilaisia, saattaa aiheuttaa ESP-järjestelmän vioittumisen. Kun vaihdat renkaat, varmista, että ne ovat samankokoiset kuin alkuperäiset.

⚠️ VAROITUS

Ajovakauden hallintajärjestelmä ajnoastaan avustaa ajamista. Noudata turvallisen ajon varotoimenpiteitä hidastamalla vauhtia mutkaisilla, lumisilla tai jäisillä teillä. Aja hitaasti ja vältä kiihdyttämästä aina, kun ESP-merkkivalo vilkkuu tai kun tiepinta on liukas.

ESP OFF -tilan käyttö

Ajon aikana

- ESP:n tulee olla käytössä päivittäisessä ajossa aina, kun se vain on mahdollista.
- Kytkeäksesi ESP:n pois käytöstä ajon aikana, paina ESP OFF -painiketta ajassasi tasaisella tiepinnalla.

Älä koskaan paina ESP OFF -painiketta ESP:n toimiessa (ESP-merkkivalo vilkkuu). Jos ESP kytketään pois päältä ESP:n toimiessa, auto saattaa riistäytyä hallinnasta.

*** HUOMAUTUS**

- Käytettäessä autoa jarrudynamometrillä varmista, että ESP on kytketty pois päältä (ESP OFF -valo on syttynyt).
- ESP:n kytkeminen pois käytöstä ei vaikuta ABS-järjestelmän toimintaan.

⚠️ VAROITUS

Älä koskaan paina ESP OFF -painiketta, kun ESP on toiminnassa.

Jos ESP kytketään pois päältä ESP:n toimiessa, auto saattaa riistäytyä hallinnasta.

Kytkeäksesi ESP:n pois käytöstä ajon aikana, paina ESP OFF -painiketta ajassasi tasaisella tiepinnalla.

Mäkipidätin (HAC) (mikäli varusteena)

Mäkipidätin on mukavuusvaruste. Sen tarkoitus on estää auton liukuminen taaksepäin lähdettäessä liikkeelle ylämäessä tai kaltevalla tiepinnalla. HAC ylläpitää kuljettajan jarrutuksesta aiheutunutta jarrutuspainetta vielä 2 sekuntia jarrupolkimen vapauttamisen jälkeen.

Jarrupaineen ylläpidon aikana kuljettaja ehtii painaa kaasupoljinta liikkeelle lähtemiseksi.

Jarrupaine pienenee heti, kun järjestelmä tunnistaa kuljettajan aikeen liikkeelle lähdölle.

VAROITUS

HAC kytkeytyy yleensä ainoastaan 2 sekunniksi. Kuljettajan on oltava huolellinen, ettei taaksepäin vierivä auto aiheuta vahinkoa takana oleviin matkustajiin tai esteisiin. Tarkoitukseton vieriminen taaksepäin saattaa aiheutua ylämäkilähdöissä, kun kuljettajan edellisestä jarrutuksesta ei ole muodostunut riittävää jarrupainetta järjestelmään.

* HUOMAUTUS

- HAC ei ole toiminnassa, kun vaihdevipu on P- tai N-asennossa.
- HAC kytkeytyy, vaikka ESP olisi pois käytöstä. HAC ei kuitenkaan ole käytettävissä, jos ESP-järjestelmässä on toimintahäiriö.

Ajoneuvon vakaudenhallinta (VSM - Vehicle stability management) (mikäli varusteena)

Järjestelmä parantaa entisestään ajoneuvon vakautta ja ohjausvastetta, kun sillä ajetaan liukkailla teillä tai kun jarrutuksen aikana vasemman ja oikean puolen renkaiden välillä havaitaan kitkan muutoksia.

VSM:n toiminta

Kun VSM on toiminnassa, ESP-merkkivalo () vilkkuu.

Kun ajoneuvon vakaudenhallintajärjestelmä toimii oikein, voit tuntea pientä värinää autossa. Tämä on vain jarrujen toiminnan vaikutusta eikä merkitse mitään epävallista.

VSM ei toimi, kun:

- Ajettaessa vinolla tai kaltevalla tiellä.
- Peruutettaessa.
- ESP OFF -merkkivalo () palaa mittaristossa.
- EPS-merkkivalo palaa mittaristossa.

VSM:n poistaminen käytöstä

Jos painat ESP OFF -painiketta kytkeäksesi ESP:n pois käytöstä, myös VSM poistuu käytöstä ja ESP OFF -merkkivalo () syttyy.

Kytkeäksesi VSM-järjestelmän päälle, paina painiketta uudelleen. ESP OFF -merkkivalo sammuu.

Toimintahäiriön merkkivalo

VSM voi poistua käytöstä, vaikka et poistaisi VSM:n toimintaa ESP OFF -painikkeella. Tämä merkitsee sitä, että jossain sähköisen ohjaustehostimen järjestelmässä tai VSM-järjestelmässä on havaittu toimintahäiriö. Jos ESP- () tai EPS-varoitusvalo jatkaa palamista, toimita ajoneuvosi valtuutettuun KIA-huoltoon järjestelmän tarkastamiseksi.

* HUOMAUTUS

- Tämä järjestelmä on suunniteltu toimimaan mutkissa yli 15 km/h nopeuksissa.
- VSM on suunniteltu toimimaan yli 30 km/h nopeuksissa tilanteissa, joissa ajoneuvolla jarrutetaan tiepinnoilla, joilla vaikuttaa erilainen kitka vasemman ja oikean puolen renkaisiin.

VAROITUS

- Ajoneuvon vakaudenhallintajärjestelmä ei korvaa turvallisia ajokäytäntöjä vaan täydentää ainoastaan niitä. Jatkuva nopeuden ja etäisyyksien arviointi muihin ajoneuvoihin on kuljettajan vastuulla. Pidä aina tiukka ote ohjauspyörästä ajon aikana.
- Ajoneuvo on suunniteltu käyttäytymään kuljettajan aikeiden mukaan, vaikka varusteena olisi VSM. Noudata aina kaikkia normaaleja varotoimenpiteitä ajaaksesi olosuhteisiin (kuten liukas keli tai myrsky) sopivalla, turvallisella nopeudella.
- Ajaminen renkailla tai vanteilla, joiden koot ovat erilaisia, saattaa aiheuttaa VSM-järjestelmän vioittumisen. Kun vaihdat renkaat, varmista, että ne ovat samankokoiset kuin alkuperäiset.

ESS (Emergency Stop Signal): Hätäjarrusignaali

Hätäjarrusignaali varoittaa takana ajavaa kuljettajaa vilkuttamalla jarruvaloa, kun ajoneuvo on äkkijarrutuksessa tai kun ABS kytkeytyy jarrutuksen aikana. Järjestelmä kytkeytyy, kun ajoneuvolla jarrutetaan yli 55 km/h nopeudesta hidastuudella 7m/s² tai kun ABS kytkeytyy hätäjarrutuksessa.

Kun ajoneuvon nopeus on alle 40 km/h ja ABS kytkeytyy pois päältä tai äkkijarrutustilanne on ohi, jarruvalo ei enää vilku.

HUOMIO

Hätäjarrutussignaali ei toimi, jos hätävilkut ovat valmiiksi päällä.

Jarrujen hyvä käyttötapa

VAROITUS

- Aina kun pysäköit tai jätät ajoneuvosi tyhjäksi, kytke seisontajarru mahdollisimman hyvin ja siirrä vaihteisto P-asentoon (pysäköinti) huolellisesti. Jos vaihdetta ei ole kytketty seisontajarrun kanssa, auto saattaa liikkua tahattomasti aiheuttaen henkilövahinkoja.
- Kaikissa autoissa tulisi aina olla seisontajarru kunnolla kytkettynä pysäköinnin ajaksi, jotta estettäisiin tahaton liikkuminen, joka voi johtaa matkustajien tai jalankulkijoiden loukkaantumisiin.
- Varmista, että seisontajarru ei ole kytketty ja ettei seisontajarrun merkkivalo pala ennen liikkeelle lähtemistä.
- Vesilätäköiden yli ajaminen saattaa kastella jarrut. Ne saattavat kastua myös auton pesun aikana. Kastuneet jarrut voivat olla vaaralliset! Autosi ei pysähdy niin nopeasti, jos jarrut ovat kastuneet. Kastuneet jarrut saattavat aiheuttaa auton ajautumisen vastakkaiselle kaistalle.

Kuivataksesi jarrut, paina jarruja varovaisesti niin kauan, kunnes jarrujen normaali toiminta palautuu. Tämän aikana pidä huoli, että auto pysyy hallinnassa koko ajan. Jos jarrujen toiminta ei palaudu normaaliksi, pysähdy heti, kun se on turvallista. Suosittelemme myös soittamaan valtuutettuun KIA-huoltoon.

- Älä rullaa mäkiä alas, kun autossa ei ole vaihde kytkettynä. Tämä on erittäin vaarallista. Pidä auto aina vaihteella ja käytä jarruja hidastaaksesi vauhtia. Siirrä aina pienemmälle vaihteelle, jotta moottorijarrutus auttaisi säilyttämään turvallisen nopeuden.
- Älä aja jalka jarrupolkimella ajonaikana. Jalan lepuuttaminen jarrupolkimella ajon aikana voi olla vaarallista, koska jarrut saattavat ylikuumentua ja tämän vuoksi menettää tehokkuuttaan. Tämä lisää myös jarrukomponenttien kulumista.
- Jos rengas puhkeaa ajon aikana, jarruta varovaisesti ja pidä auto suoraan suunnattuna hidastamisen aikana. Kun ajat riittävän hitaasti ja pysähtymisen tekeminen on turvallista, aja tien sivuun ja pysähdy turvalliseen paikkaan.
- Jos autosi on varustettu automaattivaihteistolla, älä anna auton liikkua eteenpäin itsestään. Estääksesi tämän, pidä jalkasi tiukasti jarrupolkimella, kun auto on pysähtynyt.

- Ole varovainen pysäköidessäsi mäkeen. Kytke seisontajarru huolellisesti ja aseta vaihdevipu P-asentoon (pysäköinti). Jos autosi on pysäköity alamäkeen, käännä etupyörät kiinni reunakivetykseen helpottaaksesi paikallaan pysymistä. Jos autosi on pysäköity ylämäkeen, käännä etupyöriä pois päin reunakivetyksestä helpottaaksesi paikallaan pysymistä. Jos reunakivetystä ei ole tai auto on pidettävä paikallaan muiden olosuhteiden johdosta, tue pyörät kiiloilla.
- Joissain olosuhteissa seisontajarru saattaa jumittua kytkettyyn asentoon. Näin voi tapahtua todennäköisimmin silloin, kun lunta tai jäätä on kerääntynyt takajarrujen ympärille tai lähettyville tai jos jarrut ovat kastuneet. Jos vaarana on, että seisontajarru voi jumittua, kytke se vain tilapäisesti, kun siirrä vaihdevivun P-asentoon (automaattivaihteistoissa) tai ykkös- tai peruutusvaihteelle (käsivaihteistoissa). Tämän jälkeen estä takarenkaiden liike siten, että auto ei voi liikkua. Vapauta tämän jälkeen seisontajarru.
- Älä pidä autoa paikallaan ylämäessä kaasupolkimen avulla. Tämä voi aiheuttaa vaihteiston ylikuumentumista. Käytä aina jarrupoljinta tai seisontajarrua.

TALOUELLINEN KÄYTTÖ

Autosi polttoainetalouteen vaikuttavat pääosin ajotyylisi, maantieteellinen sijainti ja vuodenaika.

Jokainen näistä tekijöistä vaikuttaa siihen, kuinka monta kilometriä pystyt ajamaan yhdellä polttoainelitralla. Käyttäaksesi autoa mahdollisimman taloudellisesti, hyödynnä seuraavia ajovinkkejä säästääksesi rahaa sekä polttoainekustannusten että huoltokulujen kautta:

- Aja tasaisesti. Kiihdytä maltillisesti. Älä tee rajuja kiihdytyksiä tai kaasua pohjassa vaihteiden vaihtoja, vaan ylläpidä tasaista nopeutta. Vältä tarpeettomia pysähdyksiä (esim. liikennevalot). Pyri säättämään nopeutesi liikenteen mukaan, ettei sinun tarvitsisi muuttaa nopeutta tarpeettomasti. Vältä ruuhkia mahdollisuuksien mukaan.
- Pidä aina turvaväli muihin ajoneuvoihin, jotta välttyisit tarpeettomilta jarrutuksilta. Tämä vähentää myös jarrujen kulumista.
- Aja maltillisella nopeudella. Mitä kovempaa ajat, sitä enemmän polttoainetta autosi kuluttaa. Maltillisella nopeudella ajaminen - erityisesti moottoreilla - on tehokkain tapa pienentää polttoaineenkulutusta.

- Älä aja jalka jarrupolkimella ajon aikana. Tämä aiheuttaa polttoaineenkulutuksen lisääntymistä ja lisää näiden järjestelmien komponenttien kulumista. Lisäksi jalan lepuuttaminen jarrupolkimella ajon aikana saattaa aiheuttaa jarrujen ylikuumentumista, mikä johtaa jarrutustehon heikkenemiseen, josta sen sijaan voi aiheutua vakavia seurauksia.
- Pidä huolta renkaistasi. Pidä niitä täytettynä suositelluissa rengaspaineissa. Väärä täyttö, joko vähäinen tai liiallinen, saattaa aiheuttaa tarpeetonta renkaan kulumista. Tarkasta rengaspaineet vähintään kerran kuukaudessa.
- Varmista, että pyöränkulmat ovat oikeat. Pyöränkulmien muuttuminen saattaa olla seurausta reunakiviin osumisesta tai liian kovalla nopeudella ajamisesta epätasaisilla tiepinnoilla. Väärät pyöränkulmat aiheuttavat nopeampaa renkaan kulumista ja muita ongelmia, kuten polttoaineenkulutuksen kasvua.
- Pidä autosi hyvässä kunnossa. Parantaaksesi polttoainetaloutta ja vähentääksesi huoltokustannuksia, noudata autosi huolto-ohjelmaa (ks. huoltokirja). Jos ajat vaikeissa olosuhteissa, huoltovälejä on lyhennettävä (ks. huoltokirja).
- Pidä auto puhtaana. Pitääksesi auton hyväkuntoisena, pidä se puhtaana, äläkä altista sitä syövyttävälle aineille. On erityisen tärkeää, että mutaa, likaa, jäätä jne. ei anneta kerääntyä auton alustaan. Tämä lisäpaino voi johtaa lisääntyneeseen polttoaineenkulutukseen ja se voi myös lisätä ruosteen muodostumisen riskiä.
- Pidä auto kevyenä. Älä kuljeta tarpeetonta kuormaa. Kuorma heikentää polttoainetaloutta.
- Älä anna moottorin käydä joutokäynnillä pidempään kuin on tarpeen. Jos joudut odottamaan (muualla kuin liikenteessä), sammuta moottori ja käynnistä vasta, kun olet valmis lähtemään liikkeelle.

- Muista, että autoa ei tarvitse lämmittää paikallaan pitkään. Moottorin käynnistymisen jälkeen anna moottorin käydä noin 10-20 sekuntia ennen kuin kytket vaihteen päälle. Kuitenkin erittäin kylmissä olosuhteissa anna moottorin lämmetä hieman normaalia pidempään.
- Älä käytä moottoria liian alhaisilla tai korkeilla kierroksilla. Liian matalilla kierroksilla ajaminen tarkoittaa liian suurella vaihteella ajamista, jolloin moottori meinaa sammua. Jos näin tapahtuu, vaihda pienemmälle vaihteelle. Moottorin liiallinen kierrättäminen tarkoittaa kierrosten nostamista turvarajan ylitse (punainen alue). Tämä voidaan välttää vaihtamalla vaihde suositelluilla kierrosnopeuksilla.
- Käytä ilmastointilaitetta säästävaisesti. Ilmastointijärjestelmää käytetään moottorin tuottamalla energialla, jolloin polttoainetalous heikkenee sitä käytettäessä.
- Ikkunoiden avaaminen kovissa nopeuksissa voi heikentää polttoainetaloutta.
- Polttoaineenkulutus on korkeampi risiti- ja vastatuulella. Pienentääksesi tämän vaikutusta, hidasta nopeuttasi.

Auton pitäminen hyvässä toimintakunnossa on tärkeää sekä polttoainetalouden että turvallisuuden kannalta. Tämän vuoksi jätä huolto-ohjelman mukaiset huollot ja tarkastukset valtuutetun KIA-huollon tehtäviksi.

 **VAROITUS - Moottorin sammuminen ajossa**

Älä koskaan sammuta moottoria alamäkiajossa tai muuten auton liikkuessa. Ohjaus- ja jarrutehostimet eivät toimi oikein, jos moottori ei ole käynnissä. Pidä sen sijaan moottori käynnissä ja vaihda sopivan pieni vaihde hyödyntääksesi moottorijarrutusta. Lisäksi virran poiskytkeminen ajon aikana saattaa kytkeä ohjauspyörän lukituksen, jolloin ajoneuvoa ei voida enää ohjata ja seurauksena voi olla vakavia tai jopa hengenvaarallisia vammoja.

ERIKOISOLOSUHTEET



OSA057013

Vaaralliset ajo-olosuhteet

Vaarallisten ajo-olosuhteiden (vesi- tai lumisade, jäinen, mutainen tai hiekkainen tie jne.) vallitessa noudata seuraavia ohjeita:

- Aja varovaisesti ja jätä riittävä etäisyys pidentyneelle jarrutusmatkalle.
- Vältä äkkipikaisia jarrutuksia ja ohjausliikkeitä.
- Jarrutettaessa tavallisilla jarruilla (ei ABS) pumpppaa jarrupoljinta kevyesti, kunnes auto on pysähtynyt.

VAROITUS - ABS

Älä pumpppaa jarrupoljinta autossa, jossa on ABS.

- Jos olet juuttunut lumeen, mutaan tai hiekkään, yritä lähteä 2-vaihteella. Kiihdytä hitaasti välttämällä vetävien pyörien sutimista.
- Jos olet jumissa lumisella, jäisellä tai mutaisella tiellä, käytä hiekkaa, soraa, lumiketjuja tai muuta liukumista estävää ainetta vetävien pyörien alla parantaaksesi pitoa.

VAROITUS - Vaihtaminen pienemmälle

Pienemmälle vaihtaminen automaattivaihteistolla voi aiheuttaa onnettomuuden ajettaessa liukkailla tiepinnoilla. Renkaan pyörimisnopeuden nopea muutos voi johtaa renkaan liukumiseen. Ole varovainen vaihtaessasi pienemmälle liukkailla teillä.

Auton heijaaaminen

Jos autoa pitää heijata sen irrottamiseksi lumesta, jäältä tai mudasta, käännä ohjauspyörää ensin oikealle ja vasemmalle tehdäkseksi etupyörille tilaa. Vaihda sitten edestakaisin peruutusvaihteen (R) ja jonkun eteenpäin vievän vaihteen välillä käyttäessäsi automaattivaihteistoa. Älä kiihdytä liikaa, vaan pyri hyödyntämään renkaiden pitoa ilman sutimista. Jos olet yhä jumissa muutaman yrityksen jälkeen, hanki hinausapua estääksesi moottorin ylikuumenemisen ja vaihteiston mahdollisen vahingoittumisen.

HUOMIO

Pitkään kestänyt heijaaaminen voi ylikuumentaa moottorin, vahingoittaa tai rikkoa vaihteiston tai aiheuttaa rengasrikon.

VAROITUS - Renkaiden sutiminen

Älä anna renkaiden pyöriä tyhjiin, etenkin 56 km/h suuremmissa nopeuksissa. Kun auto on paikallaan, kovalla nopeudella sutivat pyörät voivat ylikuumentaa renkaita, joka voi johtaa rengasrikkoon ja sivullisten loukkaantumisiin.

*** HUOMAUTUS**

ESP-järjestelmä (mikäli varusteena) on kytkettävä pois päältä ennen kuin autoa heijataan.

VAROITUS

Jos autosi juuttuu lumeen, mutaan, hiekkaan tms., voit yrittää irrottaa sen heijaaamalla sitä eteen- ja taaksepäin. Älä yritä suorittaa tätä toimenpidettä, jos auton lähellä on ihmisiä tai esteitä. Heijaaamisen aikana auto saattaa liikkua yhtäkkiä eteen- tai taaksepäin sen irrotessa, jolloin mahdollisesti lähellä oleva ihminen saattaa loukkaantua tai tielle tuleva kohde vahingoittua. Heijaaamista ei tule jatkaa pitkiä jaksuja, sillä vaihteisto voi kuumentua liikaa ja aiheuttaa vakavia vaurioita.



Varovainen kaarreajo

Vältä jarruttamasta tai vaihtamasta vaihdetta ajaessasi kaarteessa erityisesti, jos tie on kostea. Kaarteet tulisi aina ajaa pienellä kiihdytyksellä. Jos noudatat näitä ohjeita, renkaan kuluminen pystytään pitämään vähäisenä.



Ajaminen yöllä

Koska yöllä ajamisessa vallitsee enemmän riskejä kuin päiväajossa, on hyvä noudattaa seuraavia ohjeita:

- Aja hiljempaa ja pidä pidempää turvaväliä muihin ajoneuvoihin, koska näkyvyys yöllä on heikompi, erityisesti teillä, joilla ei ole katuvaloja.

- Säädä peilit siten, että muiden ajoneuvojen valot eivät häikäise.
- Pidä ajovalosi puhtaina ja jos autossa ei ole automaattista ajovalojen korkeudensäätöä, suuntaa ne myös oikein. Likaiset ja väärin säädetyt ajovalot heikentävät yöllä näkyvyyttä entisestään.
- Vältä tuijottamasta suoraan vastaantullevien ajoneuvojen ajovaloja. Silmäsi saattavat häikäistyä hetkeksi, jolloin silmien tottuminen pimeyteen saattaa kestää useita sekunteja.



Sateessa ajaminen

Sade ja märkä tie voivat tehdä ajamisesta vaarallista erityisesti, jos et ole valmistautunut liukkauteen. Tässä on muutamia muistettavia asioita ajettaessa sateella:

- Rankkasade heikentää huomattavasti näkyvyyttä ja lisää autosi jarrutusmatkaa. Hidasta vauhtia.
- Pidä tuulilasin pyyhkijät hyvässä kunnossa. Vaihda tuulilasin pyyhkijöiden sulat, jos niissä on havaittavissa kulumisen merkkejä tai mikäli pyyhintä on vajaata.

- Jos renkaasi eivät ole hyvässä kunnossa, äkkinäinen jarrutus liukkaalla voi aiheuttaa renkaiden luistoa, joka voi johtaa onnettomuuteen. Varmista, että renkaasi ovat hyvässä kunnossa.
- Pidä ajovalot aina päällä, jotta muiden olisi helpompi nähdä sinut.
- Liian kovaa ajaminen suurien lätäköiden yli voi vaikuttaa jarrujesi toimintaan. Jos joudut ajamaan lätäköiden yli, pyri ajamaan niistä hiljaa.
- Jos epäilet jarrujen kastuneen, jarruta kevyesti ajon aikana, kunnes jarrujen normaali toimintateho palautuu.

Ajaminen tulvivalla alueella

Vältä ajamasta tulvivalla alueella, ellet ole täysin varma, että veden pinta ei ole korkeampi kuin auton maavara. Aja hitaasti vetisillä tiepinnoilla. Varaa riittävän pitkä jarrutusmatka, koska jarrujen toiminta on saattanut heikentyä.

Kun olet ajanut vedessä, kuivaa jarrut painamalla varovaisesti jarruja useita kertoja auton liikkussa hitaasti.

Ajaminen moottoritiellä

Renkaat

Sääda rengaspaineet teknisten tietojen mukaisiksi. Alhaiset rengaspaineet aiheuttavat renkaiden ylikuumentumista ja voivat jopa vahingoittaa niitä.

Vältä käyttämästä kuluneita tai vahingoituneita renkaita, jotka saattavat aiheuttaa pidon menettämisen tai renkaan rikkoutumisen.

* HUOMAUTUS

Älä koskaan ylitä renkaihin merkittyä suurinta täyttöpainetta.



Polttoaine, moottorin jäähdytysneste ja moottoriöljy

Ajaminen kovalla nopeudella kuluttaa enemmän polttoainetta kuin ajaminen maltillisella nopeudella. Älä unohda tarkastaa sekä moottorin jäähdytysnesteen että moottoriöljyn tasoa.

VAROITUS

- Ali- tai ylipaineiset renkaat voivat aiheuttaa heikentyneen ajettavuuden, hallinnan menettämisen tai äkkinäisen rengasrikon, jotka kaikki saattavat johtaa hengenvaarallisiin onnettomuuksiin ja loukkaantumisiin. Tarkasta aina rengaspaineet ennen ajamista. Suositellut rengaspaineet löydät luvun 8 kappaleesta ”Renkaat ja vanteet”.
- On vaarallista ajaa renkailla, joissa ei ole tai on vain vähän kulutus pintaa. Loppuun kuluneet renkaat voivat johtaa auton hallinnan menettämiseen, hengenvaarallisiin kolareihin ja loukkaantumisiin. Kuluneita renkaita ei tulisi käyttää, vaan ne tulisi vaihtaa mahdollisimman pian uusiin. Tarkasta aina ennen ajamista renkaiden kulutus pinta. Lisätietoihin ja kulumisilmäisiin voit tutustua luvun 7 kappaleessa ”Renkaat ja vanteet”.

Käyttöhihna

Löysä tai vahingoittunut käyttöhihna saattaa aiheuttaa moottorin ylikuumentumista.

TALVIAJO



Normaaliin käyttöön verrattuna talviajo ja vaativat sääolot aiheuttavat nopeampaa osien kulumista ja muita mahdollisia ongelmia. Noudata seuraavia ohjeita minimoidaksesi talviajon aiheuttamia ongelmia:

Lumiset tai jäiset olosuhteet

Jos aiot ajaa autolla syvässä lumessa, talvirenkaiden käyttäminen tai lumiketjujen asentaminen renkasiin voi olla välttämätöntä. Jos aiot asentaa talvirenkaat, on välttämätöntä valita renkaat, jotka ovat vastaavan kokoiset ja tyyppiset kuin alkuperäiset renkaat. Tämän ohjeen noudattamatta jättäminen saattaa heikentää auton turvallisuutta ja ajettavuutta. Lisäksi ylinopeus, rajut kiihdytykset, äkkinäiset jarrutukset ja nopeat ohjausliikkeet voivat aiheuttaa erittäin vaarallisia tilanteita tai jopa onnettomuuksia.

Hidastuksen aikana hyödynnä moottorijarrutusta. Äkkinäiset jarrutukset lumisilla tai jäisillä teillä saattavat aiheuttaa luisumista. Sinun on pidettävä riittävä turvaväli edessä olevaan ajoneuvoon. Käytä jarrua mahdollisuuksien mukaan varoen. On huomattava, että lumiketjujen asentaminen renkaalle tarjoaa paremman etenevyyden, mutta ne eivät estä sivuluisujen tapahtumista.

* HUOMAUTUS

Lumiketjut eivät ole laillisia kaikissa maissa. Tutustu maan lainsäädäntöön ennen lumiketjujen asentamista.

Talvirenkaat

Jos aiot asentaa talvirenkaat autoosi, varmista, että ne ovat samankokoiset ja samaa painoluokkaa olevat vyörenkaat kuin alkuperäiset. Jokaisen neljän pyörän on oltava talvirengas, jotta auto käyttäytyisi tasapainoisesti kaikissa sääolosuhteissa. Muista, että talvirenkaiden tarjoama pito kuivalla tiellä ei ole niin hyvä kuin auton alkuperäisrenkaiden. Sinun on ajettava varovaisesti, vaikka tie olisi puhdas. Tarkasta rengasmyyjän kanssa renkaiden nopeusluokitukset.

VAROITUS - Talvirenkaan koko

Talvirenkaiden tulisi olla vastaavan kokoiset ja tyyppiset kuin auton vakio renkaat. Muussa tapauksessa ajoneuvosi turvallisuus ja ajettavuus saattavat heikentyä huomattavasti.

Älä asenna nastarenkaita ennen kuin olet tutustunut paikallisiin määräyksiin ja rajoituksiin niiden käytöstä.

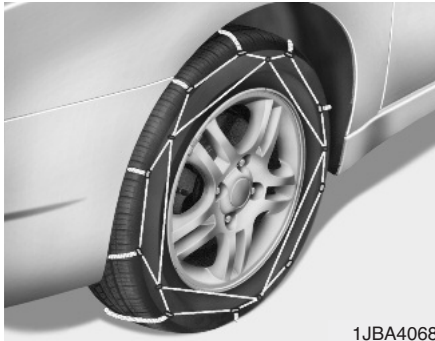

1JBA4068

Lumiketjut

Koska vyörenkaiden sivupinnat ovat ohuimmat, ne voivat vahingoittua vääran-tyyppisistä lumiketjuista. Tämän vuoksi talvirenkaiden käyttöä suositellaan lumiketjujen sijasta. Älä asenna lumiketjuja autoon, joka on varustettu alumiinivanteilla: lumiketjut saattavat aiheuttaa vahinkoa vanteisiin. Jos lumiketjuja on käytettävä, käytä ohutlenkkisiä ketjuja, joiden paksuus on alle 12 mm. Autosi valmistajan takuu ei kata väärien lumiketjujen käytöstä aiheutuneita vahinkoja.

Asenna lumiketjut ainoastaan eturenkai-
siin.

⚠ HUOMIO

- **Varmista, että lumiketjut ovat renkaillesi oikean kokoiset ja tyyppiset. Väärät lumiketjut voivat aiheuttaa vahinkoa auton koriin ja jousitukseen, eikä niitä korvaa valmistajan takuu. Lisäksi lumiketjujen kiinnityslenkit voivat vahingoittua osuessaan auton osiin aiheuttaen lumiketjujen löystymisen renkaalla. Varmista, että lumiketjuilla on SAE-luokan "S"-hyväksyntä.**
- **Tarkasta lumiketjujen kiinnitys noin 0,5-1 km ajon jälkeen varmistaaksesi virheettömästä asennuksesta. Kiristä tai asenna lumiketjut uudelleen, jos ne ovat löysällä.**

Ketjujen asentaminen

Ketjut tulee asentaa valmistajan ohjeiden mukaisesti niin kireälle kuin mahdollista. Aja hitaasti ketjuilla. Jos kuulet, että ketjut koskevat koriin tai alustaan, pysähdy ja kiristä niitä. Jos ne koskevat tämänkin jälkeen, hidasta vauhtia kunnes se lakkaa. Poista ketjut heti, kun aiot ajaa paljaalla tiellä.



VAROITUS - Lumiketjujen asentaminen

Kun asennat lumiketjut, pysäköi auto tasaisella alustalle pois liikenteen tieltä. Kytke auton varoitusvilkut ja aseta tarvittaessa varoituskolmio auton taakse. Aseta vaihde P-asentoon (pysäköinti), kytke seisontajarru ja sammuta moottori aina ennen asennuksen aloittamista.

VAROITUS - Lumiketjut

- Lumiketjujen käyttö heikentää auton ajettavuutta.
- Älä ylitä 30 km/h nopeutta tai lumiketjujen valmistajan suosittelemaa nopeusrajoitusta, kumpi sitten on alhaisempi.
- Aja varovaisesti ja vältä töyssyjä, kuoppia, tiukkoja käännöksiä tai muita epätasaisuuksia.
- Vältä nopeita ohjausliikkeitä ja renkaiden lukkiintumista.

HUOMIO

- *Vääränkokoiset tai virheellisesti asennetut lumiketjut voivat vahingoittaa auton jarrupintoja, jousitusta, koria tai pyöriä.*
- *Keskeytä ajaminen ja kiristä lumiketjuja aina, jos kuulet niiden osuvan autoon.*

Käytä korkealaatuista etyleeniglykoli-pohjaista jäähdytysnestettä

Autosi jäähdytysjärjestelmässä on tehtaalta tullessaan korkealaatuista etyleeniglykoli-pohjaista jäähdytysnestettä. Se on ainoaa jäähdytysnestettä, jota järjestelmässä tulee käyttää, sillä se estää korroosion muodostumista, voitelee vesipumppua ja estää jäätyminen. Huolehdi, että vaihdat tai täytät jäähdytysnesteen huoltokirjan mukaisesti.

Tarkasta jäähdytysneste ennen talvea varmistuaksesi siitä, että sen jäätympiste on sopiva talvella odotettaviin lämpötiloihin.

Tarkasta akku ja kaapelit

Talvi asettaa erityisvaatimuksia akkujärjestelmälle. Tarkasta akku ja kaapelit luvun 7 ohjeiden mukaisesti. Akun varaus-tason tarkastus voidaan jättää KIA-huollon tai huoltopisteen tehtäväksi.

Vaihda tarpeen vaatiessa talveen soveltuva öljy

Joissain ilmastoissa on suositeltua käyttää alemman viskositeetin omaavaa öljyä kylminä kausina. Tutustu luvun 8 suositukseen. Jos et ole varma, minkä tyyppistä öljyä sinun tulisi käyttää, ota yhteys KIA-huoltoon.

Tarkasta sytytystulpat ja sytytysjärjestelmä

Tarkasta sytytystulpat luvun 7 ohjeiden mukaisesti ja vaihda ne tarvittaessa. Tarkasta myös sytytysjärjestelmän johdot ja komponentit, etteivät ne ole haljenneet, kuluneet tai vahingoittuneet millään tavalla.

Lukkojen jäätyminen estäminen

Estääksesi lukkojen jäätyminen, suihkuta hyväksytyä lukkoöljyä tai glyseriiniä lukon avainreikään. Jos lukko on peittynyt jäällä, suihkuta jäänpoistoainetta pois taaksesi jään. Jos lukko on jäänyt kokonaan sisältä, voit yrittää sulattaa sen käyttämällä lämmintä avainta. Käsittele lämmintä avainta varoen vältyäksesi vammoilta.

Käytä hyväksytyä tuulilasin pesunestettä

Estääksesi veden jäätyminen pesunestessä, lisää hyväksytyä tuulilasin pakkasnestettä valmistajan ohjeiden mukaisesti. Talvikäyttöön soveltuvaa pesunestettä on saatavilla KIA-jälleenmyyjillä ja useimmilla autotarvikemyyjillä. Älä käytä moottorin jäähdytysnestettä tai muun tyyppisiä pakkasnesteitä, sillä ne saattavat vahingoittaa maalipintaa.

Älä anna seisontajarrun jäätyä

Joissain olosuhteissa seisontajarru saattaa jumittua kytkettyyn asentoon. Näin voi tapahtua todennäköisimmin silloin, kun lunta tai jäätä on kerääntynyt takajarrujen ympärille tai lähettyville tai jos jarrut ovat kastuneet. Jos vaarana on, että seisontajarru voi jumittua, kytke se vain tilapäisesti, kun siirät vaihdevivun P-asentoon (automaattivaihteistoissa) tai ykkös- tai peruutusvaihteelle (käsivaihteistoissa). Tämän jälkeen estä takarenkaiden liike siten, että auto ei voi liikkua. Vapauta tämän jälkeen seisontajarru.

Älä anna lumen tai jään kerääntyä alustaan

Joissain olosuhteissa lunta tai jäätä saattaa kerääntyä lokasuojiin, jolloin se häiritsee ohjauksen toimintaa. Jos ajat vaikeissa talvisissa olosuhteissa, jossa näin saattaa tapahtua, tarkasta säännöllisesti auton alaosat varmistuaksesi siitä, että etupyörät ja ohjaus pystyy toimimaan esteettömästi.

Sopivien tarvikkeiden kuljettaminen hätätilanteiden varalta

Sinun tulisi pitää sopivia tarvikkeita mukana riippuen vallitsevasta säästä paikassa, missä käytät autoa. Tavarointa, joita ehkä tarvitset voi olla muun muassa: lumiketjut, hinauslenkit ja -köydet, hiekkaa, lapio, apukaapelit, ikkunakaavin, hansikkaat, maa-alustasuoja, haalarit, huopa jne.

PERÄVAUNUN VETÄMINEN (EUROOPASSA)

Jos aiot hinata tai vetää perävaunua autollasi, sinun on ensin tutustuttava maassasi vallitseviin moottoriajoneuvoihin liittyvin määräyksiin.

Koska määräykset ovat erilaisia eri maissa, perävaunujen vetoon ja hinaukseen liittyvät vaatimukset vaihtelevat. Kysy KIA-jälleenmyyjältä lisätietoja ennen hinaamisen tai perävaunun vetämisen aloittamista.

VAROITUS - Perävaunun vetäminen

Jos sinulla ei ole oikeaa välineistöä ja ajat virheellisesti perävaunua vetäessäsi, voit menettää yhdistelmän hallinnan. Näin voi käydä, jos perävaunu on liian raskas, jarrut eivät toimi kunnolla tai ollenkaan. Seurauksena voi olla vakavia tai hengenvaarallisia loukkaantumisia. Noudata kaikkia tässä osassa esitettyjä ohjeita, kun vedät perävaunua.

VAROITUS - Kuormarajoitukset

Ennen perävaunun vetämistä varmista, että perävaunun, yhdistelmän, ajoneuvon, akseleiden ja vetoaisan kokonaiskuormat ovat sallituissa rajoissa.

* HUOMAUTUS - Euroopassa

- Taka-askelin teknisesti sallittu enimmäiskuorma voi ylittyä enintään 15 % ja auton teknisesti sallittu kokonaiskuorma saa ylittyä enintään 10 % tai 100 kg. Tässä tapauksessa M1-luokan ajoneuvolla ei saa ylittää 100 km/h nopeutta tai N1-luokan ajoneuvolla yli 80 km/h nopeutta. Suomessa suurin sallittu nopeus perävaunua vedettäessä on 80 km/h.
- Kun M1-luokan ajoneuvolla vedetään perävaunua, perävaunun vetokoukkuun kohdistuva lisäkuorma saattaa aiheuttaa renkaiden painoluokituksen ylittymisen, joka ei kuitenkaan saa ylittyä 15 %:lla. Tällöin lisää rengaspaineita noin 0,2 barilla.

HUOMIO

Perävaunun vetäminen väärin voi vahingoittaa autoasi aiheuttaen kalliita korjauksia, joita takuu ei kata. Vetääksesi perävaunua oikein, noudata tässä osiossa annettuja ohjeita.

Autollasi voidaan vetää perävaunua. Ottaaksesi selvää, mikä on autosi perävaunun vetokyky, lue tämän luvun kappaleessa "Perävaunun massa (paino)" esitetty tiedot.

Muista, että perävaunun vetäminen eroaa huomattavasti normaalista ajamisesta. Perävaunua vedettäessä käsiteltävyyys, kestävyys ja polttoainetalous muuttuvat. Onnistunut ja turvallinen perävaunun vetäminen vaatii oikeita välineitä, joita on osattava käyttää oikein.

Tässä luvussa esitetään monia ajan saattossa hyväksi havaittuja, tärkeitä perävaunun veto-ohjeita ja turvallisuussääntöjä. Monet niistä ovat tärkeitä itsesi ja matkustajiesi turvallisuuden kannalta. Pyydämme lukemaan tämän luvun huolellisesti ennen kuin alat vetämään perävaunua.

Kuorman liikuttamiseksi työtä tekevät järjestelmät, kuten moottori, vaihteisto, voimansiirto ja renkaat rasittuvat enemmän lisäkuorman vaikutuksesta. Moottoria on käytettävä suhteellisesti kovemmilla nopeuksilla ja suurempien kuormien alaisena. Tämä lisäkuorma aiheuttaa lisääntyntä lämmöntuottoa. Perävaunu lisää myös huomattavasti ilmanvastusta, joka lisää vedettävää kuormaa.

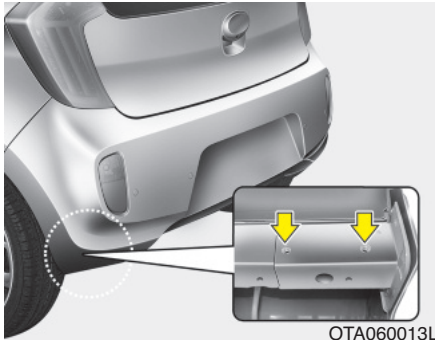

*** HUOMAUTUS - Perävaunun kiinnityskohta**

Vetokoukkujen kiinnitysreiät sijaitsevat takarenkaiden molemminpuolin korin suojassa.

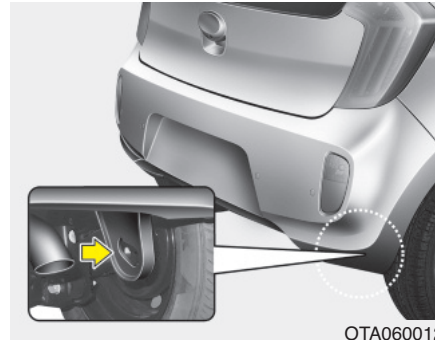

*** HUOMAUTUS**

Asenna perävaunu sen jälkeen, kun olet poistanut hinauskoukun ajoneuvon oikealta puolelta. Perävaunun käyttämisen ja irrottamisen jälkeen aseta hinauskoukku alkuperäiseen asentoonsa.

Vetokoukut

Oikea hinausvälineistö on keskeisen tärkeässä asemassa. Ristituulet, vastaantulevat rekat ja epätasaiset tiet ovat hyviä syitä oikean vetokoukun valintaan. Tästä on muutamia ohjeita noudatettavaksi:

- Onko auton koriin tehtävä reikiä vetokoukun asentamiseksi? Jos näin on, varmista, että tiivistät reiät vetokoukun irrottamisen jälkeen.

Jos et tiivistä niitä, pakoputkesta vapautuva hengenvaarallinen hiilimonoksidi (CO) sekä lika ja vesi voivat kulkeutua autoosi.

- Auton puskureita ei ole suunniteltu vetokoukkujen kiinnittämiseen. Älä kiinnitä vuokratoukkuja tai muita puskurikiinnitteisiä vetokoukkuja. Käytä ainoastaan runkoon kiinnitettäviä vetokoukkuja, jotka eivät kiinnity puskuriin.
- Valtuutetun KIA-jälleenmyyjän lisävarustemallistossa on tarjolla KIA-vetokoukkuja.

Turvavaijerit

Sinun tulisi aina perävaunua vetäessäsi kiinnittää turvavaijeri auton ja vaunun väliin. Aseta turvavaijeri kulkemaan ristikkäin perävaunun aisan alla siten, että aisa ei voi pudota maahan, jos se irttaa vetokoukusta.

Vetokoukun tai perävaunun mukana saatavaa olla toimitettu turvavaijerin käyttöohjeet. Noudata valmistajan suosituksia turvavaijerin kiinnityksessä. Jätä aina vaijeri sen verran löysälle, että perävaunulla kääntyminen ei tuota ongelmia. Älä missään tapauksessa anna turvavaijerin laahata maata.

Perävaunun jarrut

Jos perävaunusi on varustettu jarrujärjestelmällä, varmista, että se mukaillee maasi määräyksiä ja että se on oikein asennettu ja toimii virheettömästi.

Jos perävaunusi painaa enemmän kuin suurin jarruttoman perävaunun paino, vaunussa on oltava tällöin omat riittävän tehokkaat jarrut. Muista lukea ja noudattaa huolellisesti perävaunun jarrujen käyttöohjeita, jotta pystyt asentamaan, säätämään ja huoltamaan niitä oikein.

- Älä tee muutoksia autosi jarrujärjestelmään.



VAROITUS - Perävaunun jarrut

Älä käytä perävaunua sen omilla jarruillaan, ellet ole täysin varma, että olet asentanut jarrujärjestelmän oikein. Tämä tehtävä ei sovi kokemattomille. Käännä kokeneen, kyvykkään asiantuntijan puoleen tämän suorittamiseksi.

Perävaunun vetäminen

Perävaunun vetäminen vaatii hieman käytännön kokemusta. Ennen liikenteeseen lähtemistä sinun on tutustuttava perävaunun ominaisuuksiin. Pehdy kuormatun perävaunun käsittelemiseen ja jarruttamiseen. Pidä aina mielessä, että ajamasi yhdistelmä on nyt huomattavasti pidempi eikä lähellekään yhtä nopeasti reagoiva kuin auto itsenään.

Ennen aloittamista tarkasta perävaunun vetokoukku ja -aisa, turvavaijeri, sähköpistoke, valot, renkaat ja peilien säädöt. Jos perävaunussa on sähköjarrut, käynnistä moottori ja kokeile ajamista perävaunulla ja kytke sitten perävaunun jarru käsin varmistuaksesi sen toiminnasta. Tällöin sähköliitos tulee tarkastettua samanaikaisesti.

Tarkasta ajoittain matkan aikana, että kuormat ovat tiukasti kiinnittyneet ja että valot ja jarrut toimivat edelleen.

Etäisyyden seuraaminen

Varaa vähintään kaksinkertainen etäisyys edessä olevaan ajoneuvoon kuin ajaessasi autolla ilman perävaunua. Tällä tavoin pystyt välttämään tilanteet, jotka vaativat kovia jarrutuksia ja äkkipikaisia ohjausliikkeitä.

Ohittaminen

Tarvitset pidemmän ohitusmatkan perävaunua vetäessäsi. Koska yhdistelmä on pidempi, sinun tarvitsee ajaa pidemmälle ohitettavan ajoneuvon eteen ennen kuin voit palata takaisin kaistallesi.

Peruuttaminen

Pidä ohjauspyörän alaosasta toisella kädellä. Kääntääksesi sitten perävaunua vasemmalle, siirrä kättäsi vasemmalle. Kääntääksesi perävaunua oikealle, siirrä kättäsi oikealle. Peruuta aina hitaasti ja pyri käyttämään mahdollisuuksien mukaan ohjausapua.

Käännöksiä tekeminen

Kun käännät perävaunulla, tee loivempia käännöksiä kuin normaalisti. Suorita tämä siten, ettei vaunu osuisi pientareille, reunakiviin, liikennemerkkeihin, puihin tai muihin esteisiin. Vältä nykiviä ja äkkipikaisia liikkeitä. Anna merkinannot riittävän aikaisin.

Suuntavilkut perävaunua vedettäessä

Kun vedät perävaunua, autossasi on oltava erilaiset suuntavilkut ja tarkoituksenmukaiset johtosarjat. Mittariston vihreät nuolet vilkkuvat aina, kun annat merkin käännöksestä tai kaistan vaihdosta. Oikein liitettynä perävaunun valot myös vilkkuvat varoittamaan muita tienkäyttäjiä kääntymis-, kaistanvaihto- tai jarrutusaikeestasi.

Kun vedät perävaunua, mittariston vihreät nuolet vilkkuvat käännöksen aikana, vaikka perävaunun lamput olisivat palaneet. Tällöin saatat luulla, että takana olevat tienkäyttäjät näkevät merkinantosi, vaikka tosiasiallisesti näin ei ole. On tärkeää ajoittain tarkastaa, että perävaunun lamput toimivat yhä varmasti. Sinun tulee myös tarkastaa valot aina, kun irrotat ja liität johdot takaisin kiinni.

Älä liitä perävaunun valojarjestelmää suoraan autosi valojarjestelmään. Käytä ainoastaan hyväksytyjä perävaunun liitäntäsarjoja.

Valtuutettu KIA-huolto kykenee auttamaan johtosarjan asennuksessa.

VAROITUS

Jos perävaunussa ei käytetä hyväksyttyä johtosarjaa, seurauksena voi olla auton sähköjärjestelmän vahingoittuminen ja/tai henkilövahinkoja.

Ajaminen mäessä

Vähennä nopeutta ja vaihda pienemmälle vaihteelle ennen kuin alat ajamaan pitkää tai jyrkkää alamäkeä. Jos et vaihda pienemmälle, saatat joutua käyttämään jarruja niin paljon, että ne ylikuumenevat eivätkä tämän jälkeen toimi tehokkaasti. Pitkässä ylämäessä vaihda pienemmälle ja aja noin 70 km/h nopeutta pienentääksesi moottorin ja vaihteiston ylikuumenemisriskiä.

Jos perävaunusi painaa enemmän kuin jarruttoman perävaunun suurin sallittu paino (massa) ja autossasi on automaattivaihteisto, sinun tulee käyttää D-asentoa (eteenpäin ajo) perävaunun vedossa.

D-asennon käyttäminen perävaunun vetämiseen vähentää lämmön tuottoa ja pidentää vaihteistosi käyttöikää. Vältä kuitenkin ajotapaa, missä vaihteisto vaihtaa vaihteita edestakaisin jatkuvasti, sillä vaihteistoöljy voi ylikuumentua ja aiheuttaa vakavia vaurioita.

HUOMIO

- **Kun perävaunua vedetään jyrkissä mäissä (jyrkkyys > 6 %), kiinnitä erityistä huomiota moottorin jäähdytysnesteen lämpömittariin varmistaaksesi, ettei moottori ylikuumene. Jos jäähdytysnesteen lämpömittarin osoitin liikkuu lähelle "H (tai 130 °C)" (HOT) -lukemaa, aja tien sivuun ja pysähdy välittömästi, kun niin on turvallista tehdä ja anna moottorin käydä joutokäynnillä, kunnes se jäähtyy. Voit jatkaa heti, kun moottori on jäähtynyt riittävästi.**
- **Sinun on sovittava ajonopeus perävaunun painon ja ylämäen jyrkkyys mukaan pienentääksesi moottorin ja vaihteiston ylikuumenemisen mahdollisuutta.**

Pysäköiminen mäkiin

Jos autoosi on kiinnitetty perävaunu, sinun ei tulisi yleisesti ottaen pysäköidä mäkeen. Ihmiset voivat loukkaantua vakavasti tai jopa hengenvaarallisesti ja sekä auto että perävaunu voivat vahingoittua, jos yhdistelmä lähtee vierimään.

VAROITUS - Pysäköiminen mäkeen

Auton pysäköiminen mäkeen perävaunu kiinnitettynä voi aiheuttaa vakavia tai hengenvaarallisia vammoja, jos perävaunu irtoaa.

Jos kuitenkin sinun on pysäköitävä perävaunu mäkeen, toimi seuraavasti:

1. Aja auto pysäköintipaikkaan. Käänä ohjauspyörää reunakivetyksen suuntaan (oikealle pysäköitäessä alamäkeen, vasemmalle pysäköitäessä ylämäkeen).
2. Jos autossa on käsivaihteisto, aseta vaihde vapaalle. Jos autossa on automaattivaihteisto, aseta vaihde P-asentoon (pysäköinti).
3. Kytke seisontajarru ja sammuta moottori.
4. Aseta kiilat perävaunun pyörien alle alamäen puolelle.

5. Käynnistä moottori, paina jarruja, siirrä vapaalle, vapauta seisontajarru ja vapauta hitaasti jarruja, kunnes perävaunun kiilat vastaanottavat kuorman.
6. Paina jälleen jarruja, kytke seisontajarru ja siirrä vaihde R-asentoon (peruutus) käsivaihteistoissa tai P-asentoon (pysäköinti) automaattivaihteistoissa.
7. Sammuta moottori ja vapauta jarrut, mutta jätä seisontajarru päälle.

VAROITUS - Seisontajarru **Autosta poistuminen voi olla vaarallista, jos seisontajarrua ei ole kunnolla kiinnitetty.**

Jos olet jättänyt moottorin käyntiin, auto saattaa liikkua odottamattomasti. Tällöin sinä ja muut altistutte hengenvaaraan.

Liikkeelle lähteminen mäestä

1. Paina jarrua käsivaihteiston ollessa vapaalla tai automaattivaihteiston P-asennossa (pysäköinti) ja pidä jarrupoljin painettuna samalla, kun suoritat seuraavat:
 - Käynnistä moottori.
 - Kytke vaihde päälle; ja
 - Vapauta seisontajarru.
2. Poista jalkasi varovaisesti jarrupolkimelta.
3. Aja hitaasti, kunnes perävaunu on irti kiiloista.
4. Pysäytä ja pyydä joku keräämään pyöräkiilat talteen.

Huolto perävaunukäytössä

Autosi tarvitsee huoltoa useammin, kun käytät perävaunua säännöllisesti. Osat, jotka vaativat erityistä huomion kiinnittämistä ovat moottoriöljy, automaattivaihteiston öljy, akselistojen öljyt ja jäähdytysneste. Jarrujen kunnon säännöllinen tarkastaminen on myös tärkeää. Jokaisen kohdan tarkastusohjeet voidaan löytää tästä oppaasta, ja hakemisto helpottaa näiden löytämisessä. Jos vedät perävaunua, on hyvä kerrata nämä kohdat ennen matkan aloittamista.

Älä myöskään unohda huoltaa perävaunua ja vetokoukkuja. Noudata perävaunun huolto-ohjelmaa ja tarkasta se säännöllisesti. Suorita tarkastus mieluiten joka päivä ennen ajon aloittamista. Ja tärkeintä on varmistaa, että vetokoukun mutterit ja pultit ovat kireällä.



HUOMIO

- *Perävaunun vetämisestä lisääntyneestä kuormasta saattaa aiheutua ylikuumentumista kuumina päivinä tai ylämäkijossa. Jos jäähdytysnesteen mittari osoittaa ylikuumentumista, kytke ilmastointilaitte pois päältä ja sammuta moottori turvallisessa paikassa jäähdyttääksesi moottorin.*
- *Perävaunua vedettäessä vaihteistoöljy tulee tarkastaa useammin.*
- *Jos autosi ei ole varustettu ilmastointilaitteella, sinun tulisi asentaa jäähdyttimen lisäpuhallin parantamaan moottorin suorituskykyä perävaunua vedettäessä.*

Jos aiot vetää perävaunua

Tässä on muutamia tärkeitä seikkoja, jos aiot vetää perävaunua:

- Harkitse perävaunun hallintajärjestelmän (sway control) käyttöä. Voit kysyä perävaunun hallintajärjestelmästä vetokoukun jälleenmyyjältä.
- Älä suorita minkäänlaista hinaamista tai vetämistä auton ensimmäisen 2000 kilometrin aikana antaaksesi moottorin ajautua sisään kunnolla. Tämän varoituksen huomiotta jättäminen saattaa aiheuttaa vakavia vaurioita moottoriin tai vaihteistoon.
- Kun aiot vetää perävaunua, kysy valtuutetulta KIA-jälleenmyyjältä lisätietoa mahdollisista lisävaatimuksista, kuten vetokoukkusarjasta yms.
- Aja aina maltillisilla nopeuksilla (alle 80 km/h).
- Älä ylitä 70 km/h nopeutta tai määrättyä hinauksen tai perävaunun vetämisen nopeusrajoitusta (kumpi sitten on alhaisempi) pitkässä ylämäkinousussa.
- Taulukossa on tärkeitä painoon liittyviä huomioita:

Kohta		Bensiini 1.0		Bensiini 1.25		Bi-fuel 1.0	
		M/T	A/T	M/T	A/T	M/T	A/T
Perävaunun suurin paino kg	Ilman jarrujärjestelmää	400	-	400	0	400	-
	Jarrujärjestelmällä	700	-	700	400	700	-
Suurin sallittu staattinen pystykuorma vetokoukussa kg		28		28		28	
Suositeltu etäisyys takapyörän keskikohdan ja kiinnityspisteen välillä mm		635		635		635	

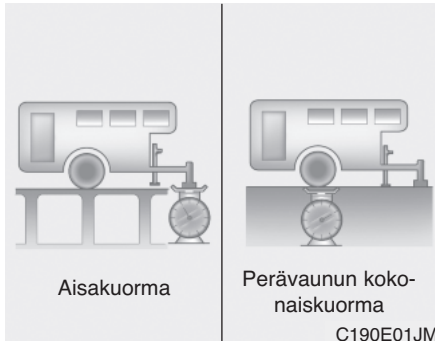

Perävaunun paino

Mikä on perävaunun turvallinen enimmäispaino? Perävaunu ei saa koskaan painaa enempää kuin jarrullisen perävaunun suurin sallittu paino (massa). Mutta tällöinkin se voi olla liian painava.

Siihen vaikuttaa, millaiseen käyttöön olet suunnitellut perävaunua käytettäväksi. Esimerkiksi nopeus, vaunun korkeus, mäkiset tiet, ilmasto ja se, kuinka usein aiot käyttää autoa perävaunun vetämiseen, ovat kaikki tärkeitä tekijöitä. Lisäksi auton erikoisvarusteet saattavat myös vaikuttaa perävaunun ihannepainoon.

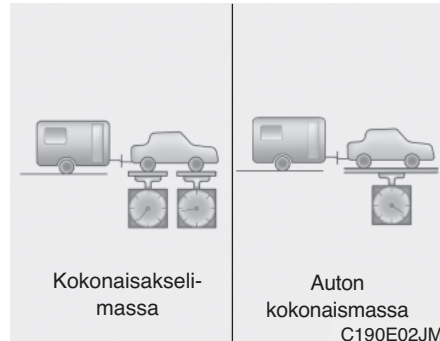

Perävaunuaisan massa

Perävaunun aisan massa on tärkeä mitattava kohde, sillä se vaikuttaa auton kokonaismassaan (Gross Vehicle Weight - GVW). Kokonaismassaan sisältyy auton omamassa, mahdollinen kuorma (mikä tahansa) ja auton matkustajat. Jos aiot vetää perävaunua, sinun on lisättävä aisakuorma kokonaismassaan (GVW), koska autosi on kuljetettava myös tämä kuorma.

Perävaunun aisakuorma saa painaa enimmillään 10 % täysin kuormatun perävaunun massasta suurimman sallitun perävaunun aisakuorman rajoissa. Kun olet kuormannut perävaunusi, punnitse perävaunun ja aisan paino erikseen, jotta saisit selville ovatko painot sopivia. Jos näin ei ole, kuorman siirtäminen eri paikkaan perävaunussa saattaa korjata ongelman.

VAROITUS - Perävaunu

- Älä koskaan kuormita perävaunua siten, että takana painoa on enemmän kuin edessä. Etuosaan tulisi kuormata noin 60 % perävaunun kokonaiskuormasta, jolloin perävaunun takaosaan jää noin 40 % kuormasta.
- Älä koskaan ylitä suurimpia sallittuja perävaunun tai vetovälineistön massoja. Väärin suoritettu kuormaus voi aiheuttaa auton vahingoittumisen ja/tai henkilövahinkoja. Voit tarkastaa kuormat ja painot yleisellä vaaka-asemalla tai mahdollisesti poliisin toimipisteessä olevalla autovaa'alla.
- Väärin kuormattu perävaunu voi aiheuttaa auton hallinnan menettämisen.

AJONEUVON MASSA

Tämä osio ohjaa sinua kuormaamaan ajoneuvosi oikein huolehtien, että ajoneuvon kuormattu paino pysyy suunnitelluissa rajoissa. Auton oikeanlaisen kuormaamisen avulla autosta voidaan saada irti parempi suorituskyky. Ennen kuormaamista tutustu seuraaviin käsitteisiin ottaaksesi selvää ajoneuvosi painorajoituksista. Tiedot voit löytää auton teknisistä tiedoista tai tunnistetietokilvestä.

Ajoneuvomallin omamassa

Tämä on massa vakiovarusteiselle autolle, jonka polttoainesäiliö on täynnä. Siihen ei lasketa matkustajia, kuormaa tai lisävarusteita.

Ajoneuvokohtainen omamassa

Tämä on uuden auton massa sisältäen mahdolliset lisävarusteet.

Kantavuus

Tämä luku sisältää kaiken massan, joka on lisätty ajoneuvomallin massaansa sisältäen kuorman ja matkatavarat sekä lisävarusteet.

Akselimassa (GAW - Gross axle weight)

Tämä on kokonaismassa, joka kuormittaa kumpaakin akselia sisältäen ajoneuvon omamassan ja kaiken kuorman.

Akselimassa (GAWR - Gross axle weight rating)

Tämä on suurin sallittu massa, joka voidaan kuormittaa yhdelle akselille (etu- tai taka-akseli). Nämä luvut näkyvät tunnistetietokilvestä.

Yhden akselin kokonaiskuorma ei saa koskaan ylittää sen suurinta akselimassaa.

Kokonaismassa (GVW - Gross vehicle weight)

Tämä on ajoneuvomallin omamassa sekä matkustajien ja kuorman massa.

Kokonaismassaluokitus (GVWR - Gross vehicle weight rating)

Tämä on täysin kuormatun ajoneuvon suurin sallittu massa (sisältäen kaikki lisävarusteet ja -tarvikkeet, matkustajat sekä kuorman). GVWR voidaan lukea kuljettajan (tai etumatkustajan) ovikynnyksessä sijaitsevasta hyväksyntäkilvestä.

Ylikuormittaminen

VAROITUS - Ajoneuvon massa

Ajoneuvosi akselimassa (GAWR) ja kokonaismassaluokitus (GVWR) löytyvät hyväksyntätarrasta, joka on kiinnitetty kuljettajan (tai etumatkustajan) oveen. Näiden arvojen ylittäminen voi aiheuttaa onnettomuuden tai ajoneuvon vahingoittumisen. Voit määrittää kuorman massan punnitsemalla tavarat (ja matkustajat) ennen niiden asettamista ajoneuvoon. Varo, ettet ylikuormita ajoneuvoasi.

Liikenteen varoittaminen / 6-2
Ongelmatilanteen tapahtuessa ajon aikana / 6-3
Jos moottori ei käynnisty / 6-4
Hätäkäynnistäminen / 6-5
Moottorin ylikuumentuminen / 6-7
Rengasrikko / 6-8
Rengasrikko (pikakorjaussarja) / 6-16
Hinaaminen / 6-21
Varusteet ongelmatilanteen sattuessa / 6-25

LIIKENTEEN VAROITTAMINEN



Varoitusvilkut

Varoitusvilkuilla voidaan varoittaa muita tienkäyttäjiä olemaan erityisen varovaisia lähestyessään tai ohittaessaan autoasi.

Sitä on käytettävä aina, jos suoritetaan hätäkorjauksia tai ajoneuvo pysäytetään tien pientareelle.

Paina vilkkukytkintä. Virtalukko voi olla missä tahansa asennossa. Vilkkukytkin sijaitsee kojelaudan keskikonsolissa. Kaikki suuntavilkut vilkkuvat tällöin samanaikaisesti.

- Varoitusvilkut toimivat riippumatta siitä, onko moottori käynnissä vai ei.
- Suuntavilkkuja ei voi käyttää, kun varoitusvilkut ovat käytössä.
- Käytä varoitusvilkkuja vain niitä koskevien määräysten mukaan (laki ei salli hätävilkkujen käyttöä hinaustilanteessa eikä liikkuvassa ajoneuvossa).

ONGELMATILANTEEN TAPAHTUESSA AJON AIKANA

Jos moottori sammuu risteykseen

Jos moottori sammuu risteykseen, siirrä vaihde vapaalle (N-asento) ja työnnä auto turvalliseen paikkaan.

Renkaan tyhjeneminen ajon aikana

Jos rengas tyhjenee ajon aikana:

1. Irrota jalka kaasupolkimelta ja anna auton vauhdin hidastua ajaessasi suoraan eteenpäin. Älä paina jarrua välittömästi, äläkä aja tien sivuun, sillä auto saattaa karata hallinnasta. Kun auton vauhti on hidastunut sellaiselle nopeudelle, että pysähtymisen suorittaminen on turvallista, paina varovaisesti jarrua ja ohjaa tien sivuun. Aja mahdollisimman kauas tiestä ja pysäköi kiinteälle, tasaiselle pinnalle. Jos ajat monikaistaisella moottoritieellä, älä pysäköi kahden kaistan väliselle alueelle.
2. Kun ajoneuvo pysäytetään, paina varoitusvilkut päälle, kytke seisontajarru ja siirrä vaihde P-asentoon (pysäköinti).
3. Pyydä kaikkia matkustajia poistumaan autosta. Varmista, että he poistuvat auton siltä puolelta, joka on turvassa liikenteeltä.
4. Kun vaihdat tyhjentyneitä rengasta, seuraa ohjeita, jotka on annettu myöhemmin tässä luvussa.

Jos moottori sammuu ajon aikana

1. Hidasta vähitellen vauhtia pitäen auto samalla suorassa linjassa. Siirry varovaisesti tien sivuun turvalliseen paikkaan.
2. Kytke varoitusvilkut päälle.
3. Yritä käynnistää moottori. Jos moottori ei käynnisty, ota yhteys valtuutettuun KIA-huoltoon tai etsi muuta ammatti-apua.

JOS MOOTTORI EI KÄYNNISTY

Jos moottori ei käynnisty tai käynnistyy huonosti

1. Jos autossasi on automaattivaihteisto varmista, että vaihdevipu on N- tai P-asennossa ja seisontajarru on kytketty.
2. Tarkasta akun liitännät sekä niiden puhtaus ja kireys.
3. Kytke sisävalo. Jos valo himmenee tai sammuu, kun käynnistät moottoria, akku on tyhjentynyt.
4. Tarkasta käynnistysmoottorin liitännät ja niiden kireys.
5. Älä työnnä tai vedä autoa sen käynnistämiseksi. Katso ohjeet kappaleessa ”Käynnistäminen apuakulla”.

Jos käynnistysmoottori toimii normaalisti, mutta moottori ei käynnisty

1. Tarkasta polttoainemäärä
2. Kun virtalukko on LOCK/OFF-asennossa, tarkasta kaikkien sytytystulppien ja -puolien liittimet. Kiinnitä mahdollisesti irronnut tai löystynyt liitin uudelleen.
3. Jos moottori ei vielääkään käynnisty, ota yhteys valtuutettuun KIA-huoltoon tai etsi muuta ammattiapua.

VAROITUS

Jos moottori ei käynnisty, älä työnnä tai vedä autoa yrittääksesi käynnistää moottoria. Älä siirrä autoa käynnistinmoottorin avulla. Tästä voi seurata kolari tai muu vahinko.

HÄTÄKÄYNNISTÄMINEN

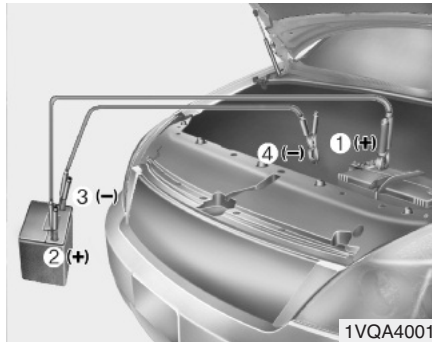

Liitä kaapelit numerojärjestyksessä ja irrota käänteisessä järjestyksessä.

HUOMIO

Käytä ainoastaan 12 V käynnistysjärjestelmää. 12 V käynnistysmoottori, sytytysjärjestelmä ja muut sähkökomponentit voivat vahingoittua korvauskelvottomiksi esim. 24 V virtalähteen käytöstä (joko kaksi 12 V akkua sarjassa tai 24 V latausjärjestelmä).

Käynnistäminen apuakulla

Käynnistäminen apuakulla voi olla vaarallista väärin suoritettuna. Tämän vuoksi noudata apuakulla käynnistämisen ohjeita välttääksesi aiheuttamasta vahinkoa itsellesi, autolle tai akulle. Mikäli tunnet epävarmuutta, suosittelemme kääntymään pätevän asentajan tai hinauspalvelun puoleen auton käynnistämiseksi apuakulla.

HUOMIO

Hätäkäynnistämistä ei tule suorittaa, jos akun tyhjenemiseen johtanut syy ei ole ilmeinen. Mahdollinen vika auton sähköjärjestelmässä voi johtaa hätäkäynnistämisen yhteydessä vakaviin vaurioihin autolle.

VAROITUS - Akku

Älä koskaan yritä tarkastaa akkunesteen määrää, sillä akku saattaa murtua tai räjähtää aiheuttaen vakavia vammoja.

VAROITUS - Akku

- Pidä akku kaukana avotulesta ja kipinälähteistä. Akku muodostaa vetykaasua, joka voi räjähtää altistuessaan liekeille tai kipinöille. Jos näitä ohjeita ei noudateta tarkasti, saattaa seurata vakavia henkilövammoja ja ajoneuvovahinkoja! Jos et ole varma kuinka tämä toimenpide suoritetaan, etsi ammattiapua. Autoteollisuuden akut sisältävät rikkihappoa. Tämä on myrkyllistä ja erittäin syövyttävää. Kun käynnistät apuakulla, käytä suojalaseja ja varo, ettei happoa osu itseesi, vaatteisiisi tai ajoneuvoon.
- Älä yritä käynnistää moottoria apuakulla, jos tyhjentynyt akku on jäänyt tai sen akkunesteen taso on alhainen: akku saattaa murtua tai räjähtää.

Käynnistäminen apuakulla

1. Varmista, että apuakun jännite on 12 voltia ja sen negatiivinen napa on maadoitettu.
2. Jos apuakku on toisessa ajoneuvossa, älä anna ajoneuvojen koskettaa toisiinsa.
3. Sammuta kaikki tarpeettomat sähkölaitteet.
4. Liitä käynnistyskaapelit tarkassa järjestyksessä kuvan mukaisesti. Kytke ensin ensimmäisen käynnistyskaapelin pää tyhjentyneen akun (1) positiiviseen napaan ja liitä sitten toinen pää apuakun (2) positiiviseen napaan.
Jatka liittämällä käynnistyskaapelin toinen pää apuakun negatiiviseen napaan (3), liitä sitten käynnistyskaapelin jäljellä oleva pää kiinteään metalliseen kohtaan (4). Älä liitä sitä mihinkään osaan, joka liikkuu moottoria käynnistettäessä, tai sellaisen lähelle. Liittintä ei myöskään saa kiinnittää suoraan akun negatiiviseen napaan.

Älä anna käynnistyskaapeleiden koskea mihinkään muuhun kuin akun oikeisiin napoihin ja oikeaan maadoituspisteeseen. Älä kumarru akun ylitse liitoksia tehdessäsi.



HUOMIO - Akkukaapelit

Älä liitä käynnistyskaapelia apuakun negatiivisesta navasta suoraan tyhjentyneen akun negatiiviseen napaan. Tämä voi aiheuttaa tyhjentyneen akun ylikuumentumisen ja murtumisen vapauttaen akkuhappoa.

5. Käynnistä moottori ajoneuvosta, jonka apuakku käytetään, ja käytä sitä noin kierrosnopeudella 2000 rpm. Käynnistä sitten moottori ajoneuvosta, jonka akku on tyhjentynyt.

Jos akun tyhjentymisen syy ei ole ilmeinen, sinun tulisi tarkastuttaa autosi valtuutetussa KIA-huollossa.

Käynnistäminen työntämällä

Käsivaihteistolla varustettua autoa ei saa käynnistää työntämällä, sillä päästöjen hallintajärjestelmät saattavat vahingoittua. Automaattivaihteista autoa ei ole mahdollista käynnistää työntämällä. Noudata tässä luvussa esitettyjä apuakulla käynnistämisen ohjeita.



VAROITUS

Älä koskaan hinaa autoa käynnistääksesi moottoria, sillä moottorin käynnistymisestä seuraava äkillinen liike eteenpäin voi aiheuttaa törmäyksen hinaavaan ajoneuvoon.

MOOTTORIN YLIKUUMENEMINEN

Jos lämpömittari ilmaisee ylikuumene- mista, tunnet tehon alenemista tai kuulet kovaäänistä nakutusääntä, moottori saat- ta olla ylikuumentunut. Jos näin käy, toi- mi seuraavasti:

1. Siirry tien sivuun heti, kun se on tur- vallista.
2. Aseta vaihdevipu P-asentoon (pysä- köinti) ja kytke seisontajarru. Jos il- mastointilaite on päällä, sammuta se.
3. Jos jäähdytysnestettä valuu auton alta tai konepellin alta nousee höyryä, sam- muta moottori. Älä avaa konepeltiä en- nen kuin jäähdytysnesteen valuminen tai höyryäminen loppuu. Jos jäähdy- tysnestettä ei näytä olevan kulunut ja höyryä ei esiinny, jätä moottori käyn- tiin ja tarkasta, että moottorin jäähdyt- timen tuuletin toimii. Jos tuuletin ei toi- mi, sammuta moottori.

4. Tarkasta katsomalla, että vesipumpun käyttöhihna on paikallaan. Jos se on paikallaan, tarkasta myös sen kireys. Jos käyttöhihna näyttäisi olevan kun- nossa, etsi mahdollisia jäähdytysnes- teen vuotoja jäähdyttimestä, letkuista ja auton alta. (Jos ilmastointilaite on ol- lut käytössä, on täysin normaalia, että kylmää vettä valuu maahan, kun olet pysähtynyt).

VAROITUS

Kun moottori on käynnissä, pidä hiukset, kädet ja vaatekappaleet kaukana liikkuvista osista, kuten tuulettimesta ja käyttöhihnoista, välttyäksesi loukkaantumisilta.

5. Jos vesipumpun käyttöhihna on vahin- goittunut tai jäähdytysnestettä vuotaa, sammuta moottori välittömästi ja ota yhteys lähimpään valtuutettuun KIA- huoltoon avun saamiseksi.

VAROITUS

Älä koske paisuntasäiliön korkkiin, kun moottori on lämmin. Tällöin jäähdytysnestettä saattaa suihkuta ulos täyttöaukosta aiheuttaen vaka- via palovammoja.

6. Jos et kykene paikallistamaan ylikuu- menemisen aiheuttajaa, odota kunnes moottorin lämpötila on palautunut nor- maaliksi. Jos tämän jälkeen jäähdytys- nesteen taso on alentunut, lisää varo- vaisesti jäähdytysnestettä säiliöön nos- taaksesi nestetason säiliön puolivälin merkinnän kohdalle.
7. Toimi varovaisesti ja tarkkaile muita yli- kuumenemisen merkkejä. Jos ylikuu- menemistä ilmenee uudelleen, ota yh- teys valtuutettuun KIA-huoltoon avun saamiseksi.

HUOMIO

Jäähdytysnesteen huomattava hä- vikki on merkki jäähdytysjärjestel- män vuodosta. Tämä tulee selvittää mahdollisimman pian valtuutetussa KIA-huollossa.

HUOMIO

Mikäli jäähdytysnesteen määrä puto- aa äkillisesti, niin autolla ajoa ei tule jatkaa mahdollisten lisävaurioiden ehkäisemiseksi.

RENGASRIKKO



Tunkki ja työkalut

Tunkkia, tunkin vartta ja pyöränmutteriavainta säilytetään tavaratilassa. Nosta tavaratilan lattia ylös päästäksesi näihin käsiksi.

- (1) Tunkki
- (2) Tunkin varsi
- (3) Pyöränmutteriavain

Tunkin käyttöohjeet

Tunkki on tarkoitettu ainoastaan varapyörän vaihtamiseen hätätilanteessa. Itse suoritettavia talvi-/kesäpyörien kausivaihtoja varten tulee hankkia toistuvaan käyttöön tarkoitettu erillinen SFS-EN 1494 standardin mukainen tunkki (esim. hallitunkki) ja varmistua ajoneuvon oikeista nostokohdista.

Estääksesi tunkin kolisemisen ajon aikana, säilytä sitä ohjeiden mukaisesti.

Noudata tunkin käyttöohjeita vähentääksesi loukkaantumisriskiä.

VAROITUS - Renkaiden vaihtaminen

- Älä koskaan suorita auton korjauksia yleisen tien tai moottoritien kaistalla.
- Siirrä auto aina kokonaan pois tieltä tien pientareelle ennen renkaan vaihtamista. Tunkkia tulee käyttää kiinteällä, tasaisella maa-alustalla. Jos et pysty löytämään kiinteää ja tasaista paikkaa tien sivusta, ota yhteys hinauspalveluun avun saamiseksi.

(Jatkuu)

(Jatkuu)

- Muista käyttää oikeita auton etu- ja takapään nostokohtia. Älä koskaan käytä puskuria tai muuta korin osaa nostokohtana.
- Auto saattaa vieriä herkästi pois tunkilta aiheuttaen vakavia tai jopa hengenvaarallisia vammoja. Mitään ruumiinosaa ei saa asettaa auton alle sen ollessa tunkin varassa; käytä asianmukaisia tuentapukkeja.
- Älä käynnistä moottoria, kun auto on tunkin varassa.
- Älä anna kenenkään jäädä autoon, kun se on tunkin varassa.
- Varmista, että lapset ovat turvallisessa paikassa kaukana tiestä ja tunkilla nostettavasta autosta.



Varapyörän irrottaminen ja säilyttäminen

Käännä pyörää paikallaan pitävää siipimutteria vastapäivään.

Aseta pyörä takaisin paikoilleen käänteisessä järjestyksessä.

Estääksesi varapyörän ja työkalujen kolisemisen ajon aikana, säilytä niitä ohjeiden mukaisesti.

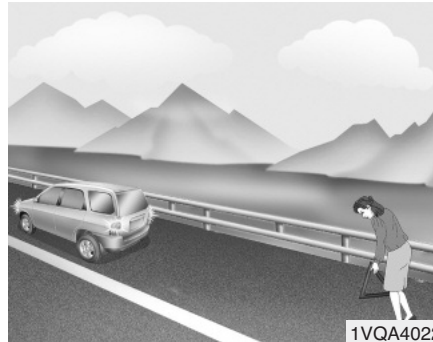

Pyörän vaihtaminen

1. Pysäköi tasaiselle pinnalle ja kytke seisontajarru tiukasti päälle.
2. Siirrä vaihdevipu R-asentoon käsivaihteistoissa tai P-asentoon automaattivaihteistoissa.
3. Kytke varoitusvilkut päälle.



4. Poista pyöränmutteriavain, tunkki, tunkin varsi ja varapyörä autosta.
5. Estä nostettavan pyörän vastakaisessa kulmassa oleva pyörä kiillalla etu- tai takapuolelta.

VAROITUS - Renkaan vaihtaminen

- Jotta auto ei liikkuisi renkaanvaihdon aikana, kytke aina kunnolla seisontajarru ja estä vaihdettavan pyörän vastakkaisessa kulmassa olevan pyörän liike.
- Suosittelemme, että auton pyöriin asetetaan kiilat ja että kaikki matkustajat poistuvat nostettavasta autosta.



6. Avaa jokaista pyörän kiinnityspulttia yksi kierros, mutta älä poista ensimmäistäkään ennen kuin pyörä on nostettu ilmaan.



7. Aseta tunkki vaihdettavan etu- tai takapyörän viereiseen, lähimpänä olevaan nostokohtaan. Aseta tunkki sille tarkoitettuun kohtaan alustan alle. Nostokohtien tuennat on hitsattu kiinni alustaan kahdella korvakkeella ja korokkeella, jotta tunkin sijoittaminen olisi helpompaa.

VAROITUS - Nostokohta
Pienentääksesi loukkaantumisriskiä, käytä ainoastaan auton mukana toimitettua tunkkia ja nosta oikeista nostokohdista. Älä koskaan käytä auton muuta osaa nostokohtana.



8. Kiinnitä tunkin varsi tunkkiin ja kierre sitä myötäpäivään nostaaksesi ajoneuvoa, kunnes rengas juuri irtaamaasta. Tämä mitta on noin 30 mm. Ennen pyörän kiinnitysmuttereiden irrottamista varmista, että auto on vakaasti paikoillaan ja ettei se voi liikkua tai pudota.

9. Avaa pyöränmutterit ja poista ne käsin. Liu'uta pyörä irti pulteista ja aseta se maahan makuulle, ettei se lähtisi kierimään. Asettaaksesi uuden pyörän napaan, ota varapyörä esiin, kohdista sen reiät navan pultteihin ja liu'uta pyörä paikoilleen. Jos tämä tuntuu vaikealta, kallista pyörää hieman ja pyri ohjaamaan pyörän ylin reikä navan ylimpään pulttiin. Heiluta sitten pyörää hieman edestakaisin, kunnes pyörä voidaan liu'uttaa muihin pultteihin.

VAROITUS

Vanteissa saattaa olla teräviä reunoja. Käsittele niitä varoen vahinkojen välttämiseksi. Ennen kuin kiinnität vanteen paikoilleen varmista, ettei navassa tai vanteessa ole mitään tiellä (esim. mutaa, öljyä, hiekkaa jne.), joka häiritsisi vanteen asettumista tiukasti napaan.

Jos näin on, poista se. Jos vanteen ja navan väliset pinnat eivät ole kunnolla kiinnittyneet, pyöränmutterit saattavat löystyä, jolloin pyörä voi irrota. Pyörän irtoaminen voi johtaa auton hallinnan menettämiseen. Tämä saattaa aiheuttaa vakavia tai jopa hengenvaarallisia vammoja.

10. Kiinnittäaksesi pyörän, pidä sitä pulteilla, aseta pyöränmutterit kierteisiin ja kiristä ne alustavasti käsin. Mutterit tulee asentaa siten, että kierteistetyt, halkaisijaltaan pienemmät päät suunnataan sisäänpäin. Heiluta pyörää varmistaaksesi, että se on asettunut kokonaan paikoilleen, ja kiristä muttereita jälleen niin kireälle kuin käsillä on mahdollista.
11. Laske auto maahan kiertämällä tunkin vartta vastapäivään.

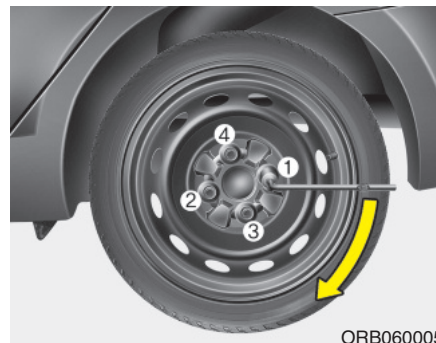

Aseta sitten avain kuvan mukaisesti ja kiristä pyöränmutterit. Varmista, että avaimen hylsy on kiinnittynyt oikein mutterin päälle. Älä astu avaimen varren päälle tai käytä avaimen jatkovartta. Kiristä joka toista mutteria niin kauan, kunnes ne ovat kaikki kireällä. Tarkasta sitten kahdesti jokaisen mutterin kireys. Pyörien vaihtamisen jälkeen anna valtuutetun KIA-huollon kiristää pyöränmutterit niiden oikeaan kiristysmomenttiin mahdollisimman pian.

Pyöränmutterin kiristysmomentti:

Teräs- ja alumiininen kevytmetallivanne:

88-107 Nm

Jos sinulla on rengaspainemittari, poista venttiilihattu ja tarkasta ilmanpaine. Jos paine on suositeltua alhaisempi, aja hitaasti lähimmälle huoltoasemalle ja täytä rengas oikeaan paineeseen. Jos se on liian korkea, säädä se oikeaksi. Kiinnitä venttiilin hattu aina rengaspaineen tarkastamisen tai täyttämisen jälkeen. Jos hattua ei kiinnitetä, renkaasta saattaa vuotaa ilmaa. Jos kadotat venttiilihatus, hanki uusi ja kiinnitä se mahdollisimman pian.

Aina pyörän vaihtamisen jälkeen kiinnitä tyhjentyneet renkaat takaisin paikoilleen ja aseta tunkki ja työkalut niiden oikeisiin säilytyspaikkoihin.

HUOMIO

Autosi pyöränpulttien ja -muttereiden kierteet ovat metriset. Varmista pyörää irrottaessasi, että samoja irrotettuja muttereita käytetään myös asennuksen yhteydessä. Jos mutterit vaihdetaan uusiin, varmista, että niissä on metrinen kierre ja sama kierrerakenne. Väärän mutterin asentaminen rikkoo vaarnaruuvien kierteet niin, että vaarnaruuvi on uusittava, eikä vanne kiinnity napaan oikein.

Huomaa, että useissa muttereissa ei ole metristä kierrettä. Ole hyvin huolellinen kierrerakennetta tarkastaessasi ennen kuin asennat tarvike-muttereita tai -vanteita. Epävarmassa tilanteessa ota yhteys KIA-huoltoon.

VAROITUS - Pyörän vaarnaruuvit

Jos vaarnaruuvit ovat vahingoittuneet, ne eivät välttämättä pysy pitämään pyörää paikoillaan. Tämä voi johtaa pyörän irtoamiseen, josta voi seurata vakavia loukkaantumisia.

Estääksesi tunkin, tunkin varren, pyöränmutteriavaimen ja varapyörän kolisemisen ajoneuvon liikuessa, säilytä niitä ohjeiden mukaisesti.

VAROITUS - Vararenkaan väärä paine

Tarkasta rengaspaineet välittömästi varapyörän asentamisen jälkeen. Säädä tarpeen vaatiessa määrättyyn paineeseen. Ks. "Renkaat ja vanteet" luvussa 8.

Tärkeää - pienen varapyörän käyttäminen (mikäli varusteena)

Autosi on varustettu pienikokoisella varapyörällä. Tämä pieni varapyörä vie vähemmän tilaa kuin normaalikokoinen pyörä. Tämä rengas on normaalia pienempi ja se on suunniteltu ainoastaan väliaikaiseen käyttöön.

⚠️ HUOMIO

- ***Sinun tulee ajaa varovaisesti, kun pieni varapyörä on käytössä. Pieni varapyörä tulisi vaihtaa tavanomaiseen pyörään heti, kun mahdollista.***
- ***Tässä autossa ei suositella käytettäväksi useampaa kuin yhtä varapyörää samanaikaisesti.***

⚠️ VAROITUS

Pieni varapyörä on tarkoitettu ainoastaan hätätilanteisiin. Älä aja autollasi yli 80 km/h, kun pieni varapyörä on käytössä. Alkuperäinen rengas tulisi korjauttaa ja vaihtaa mahdollisimman pian, jotta välttyttäisiin varapyörän rikkoutumiselta, joka voi johtaa hengenvaarallisiin henkilövahinkoihin.

Pieni varapyörä tulee täyttää 4,2 barin paineeseen.

*** HUOMAUTUS**

Tarkasta rengaspaineet varapyörän asentamisen jälkeen. Säädä tarpeen vaatiessa määrättyyn paineeseen.

Käyttäessäsi pientä varapyörää, noudata seuraavia varotoimenpiteitä:

- Älä missään tapauksessa ylitä 80 km/h nopeutta. Suurempi nopeus voi vahingoittaa rengasta.
- Muista ajaa riittävän hitaasti tieolosuhteisiin nähden välttyäksesi vaaroilta. Mitkä tahansa tiellä olevat vaarat, kuten kuopat tai roskat, voivat vahingoittaa vakavasti pientä varapyörää.
- Tämän renkaan jatkuva käyttö saattaa johtaa renkaan rikkoutumiseen, auton hallinnan menettämiseen ja mahdollisiin henkilövahinkoihin.
- Älä ylitä auton suurinta sallittua kuormaa tai pienen varapyörän sivuun merkittyä kantavuutta.
- Vältä ajamasta esteiden yli. Pienen varapyörän halkaisija on pienempi kuin normaalin pyörän, jolloin auton maavara laskee noin 25 mm, josta voi seurata ajoneuvovahinkoja.

- Älä aja tätä autoa automaattiseen autopesulaan, kun pieni varapyörä on kiinnitettynä.
- Älä käytä lumiketjuja pienessä varapyörässä. Pienestä koostaan johdettuna lumiketju ei asetu oikein pyörälle. Tämä saattaa aiheuttaa vahinkoa autolle tai lumiketjun irtoamisen.
- Pientä varapyörää ei tulisi asentaa etuakselille, jos autolla on ajettava lumella tai jäällä.
- Älä käytä pientä varapyörää muissa ajoneuvoissa, sillä tämä pyörä on erityisesti suunniteltu tähän autoon.
- Pienen varapyörän kuviopinnan käyttöikä on lyhyempi kuin normaalin pyörän. Tarkasta pienen varapyörän rengas säännöllisesti ja vaihda kulunut uuteen vastaavalaaiseen, joka on samaa kokoa, kuviota ja asennetaan samalle vanneelle.
- Pienen varapyörän rengasta ei saa käyttää muissa pyörissä, eikä normaaleja renkaita, talvirenkaita, pölykapseleita tai keskiöitä tule käyttää pienessä varapyörässä. Jos näin yritetään, nämä varusteet tai muut auton osat saattavat vahingoittua.
- Älä käytä useampaa kuin yhtä tilapäistä varapyörää kerrallaan.
- Älä vedä perävaunua, kun tilapäinen varapyörä on asennettu.

Tunkin tarra

■ Esimerkki

• Tyyppi A

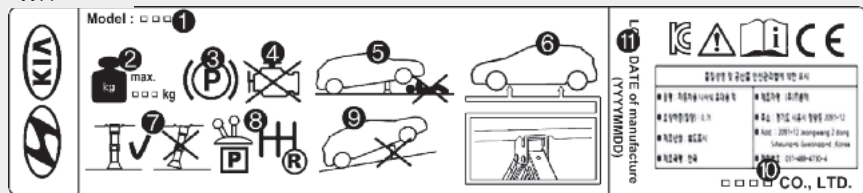

• Tyyppi B

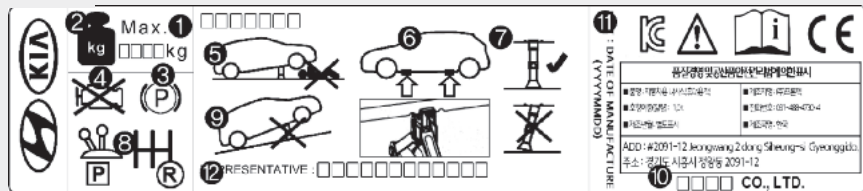

• Tyyppi C



※ Auton varsinainen tunkkitarra saattaa poiketa kuvan mukaisesta. Saadaksesi tarkempia tietoja, tutustu tunkin tarrassa esitettyihin tietoihin.

1. Mallinimi
2. Enimmäiskuorma
3. Kun käytät tunkkia, kytke seison-tajarru.
4. Kun käytät tunkkia, moottorin on oltava sammutettu.
5. Älä mene tunkilla tai nosturilla tue-tun ajoneuvon alle.
6. Määrätyt kohdat rungossa.
7. Kun tuet ajoneuvoa, tunkin poh-jalevyn on oltava kohtisuorassa maanpintaan nähden.
8. Siirrä peruutusvaihte käsivalintai-sissa ajoneuvoissa tai P-asento automaattivaihteisissa ajoneuvois-sa.
9. Tunkkia tulee käyttää kiinteällä, ta-saisella maa-alustalla.
10. Tunkin valmistaja
11. Valmistuspäivämäärä.
12. Edustava yritys ja osoite

RENGASRIKKO (KUN PIKAKORJAUSSARJA ON KÄYTETTÄVISSÄ, MIKÄLI VARUSTEENA)

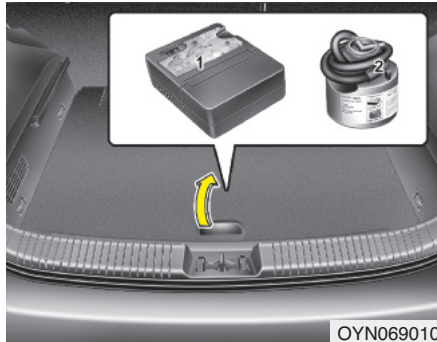

OYN069010

Pyydämme lukemaan renkaan pikakorjaussarjan (TireMobilityKit) ohjeet ennen sen käyttämistä.

- (1) Kompresori
- (2) Tiivistainesäiliö



OYN069018

Johdanto

Pikakorjaussarjan (TireMobilityKit) avulla pystyt jatkamaan ajamista vaikka rengas puhkeaisi.

Järjestelmä, joka sisältää kompressorin ja tiivistäineen, pystyy helposti ja tehokkaasti tiivistämään ja täyttämään henkilöauton puhjonneen (esim. naulasta tai vastaavasta kappaleesta) renkaan lähes kaikissa tapauksissa.

Kun olet varmistunut siitä, että rengas on kunnolla tiivistynyt, voit ajaa renkaalla varovaisesti (enintään 200 km) alle 80 km/h nopeudella toimittaaksesi auton rengaskorjaamolle renkaan vaihtamiseksi.

On mahdollista, että joitakin renkaita - erityisesti niitä, joissa on suurempia puhkeamia tai kylkivahinkoja - ei voida tiivistää täydellisesti.

Renkaan paineen katoaminen heikentää renkaan suorituskykyä.

Tästä syystä sinun tulee välttää äkki-pikaisia ohjausliikkeitä tai muita epätavallisia liikkeitä erityisesti, jos ajoneuvo on raskaasti kuormitettu tai sillä vedetään perävaunua.

Pikakorjaussarjaa ei ole suunniteltu tai tarkoitettu renkaan lopullisen korjauksen tekemiseen ja sitä voidaan käyttää ainoastaan yhteen renkaaseen.

Nämä ohjeet opastavat sinua vaiheittain tiivistämään tilapäisesti puhjonneen renkaan helposti ja luotettavasti.

Lue myös luku "Huomioita pikakorjaussarjan turvalliseen käyttöön".

VAROITUS

Älä käytä pikakorjaussarjaa, jos rengas on vahingoittunut pahoin tyhjänä tai alhaisella paineella ajamisesta.

Ainoastaan renkaan kulutuspinnan alueella olevat puhkeamat voidaan tiivistää pikakorjaussarjan avulla.

Renkaan sivussa olevia vahinkoja ei saa korjata turvallisuussyistä.

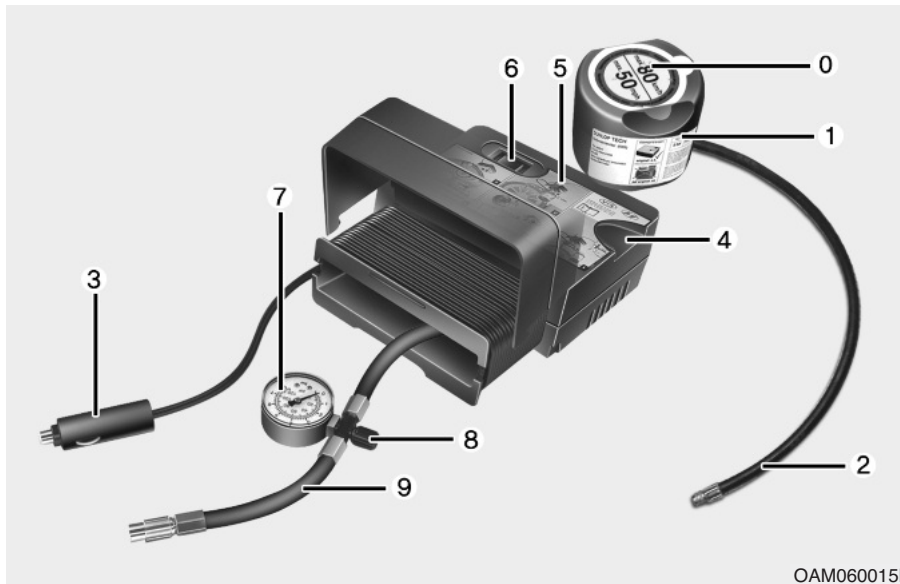

OAM060015L

Pikakorjaussarjan osat

0. Nopeusrajoitustarra
1. Tiivisteainesäiliö, jossa nopeusrajoitustarra
2. Tiivisteainesäiliöstä lähtevä täyttöletku renkaan venttiiliin
3. Liittimet ja kaapelit sähköpistokkeen suoraan liitokseen.
4. Tiivisteainesäiliön pidike
5. Kompressorin
6. On/off-kytkin
7. Painemittari, joka näyttää renkaan täyttöpaineen.
8. Painike rengaspaineen vähentämiseksi
9. Letku, joka liittää kompressorin tiivisteainesäiliöön tai renkaan venttiiliin

Liittimiä, kaapeleita ja letkuja säilytetään kompressorin kotelossa.

VAROITUS

Ennen kuin käytät pikakorjaussarjaa noudata tiivisteainesäiliössä olevia ohjeita.

Poista nopeusrajoitustarra tiivisteainesäiliöstä ja kiinnitä se ohjauspyörään.

Huomaa tiivisteainesäiliön viimeinen käyttöpäivämäärä.

Renkaan pikakorjaussarjan käyttäminen

1. Tiivisteaineen täyttäminen

Noudata tarkasti esitettyjä vaiheita. Muussa tapauksessa tiivisteaine saattaa vuotaa esim. korkean paineen vaikutuksesta.

- 1) Ravista tiivisteainesäiliötä.
- 2) Ruuvaa liitosletku 9 tiivisteainesäiliön liitántään.
- 3) Huolehdi, ettei kompressorin painiketta 8 paineta.
- 4) Ruuvaa rikkoutuneen pyörän venttiilikorkki auki ja ruuvaa tiivisteainesäiliön täyttöletku 2 venttiiliin.
- 5) Kiinnitä tiivisteainesäiliö kompressorissa olevaan pidikkeeseen siten, että säiliö pysyy pystyasennossa.



OYN069018

- 6) Huolehdi, että kompressorin painiketta 8 on pois päältä asennossa.
- 7) Liitä kompressorin sähköjohto auton sähköpistokkeeseen käyttämällä tarkoitukseenmukaisia kaapeleita ja liittimiä.
- 8) Kun virta on kytketty päälle: Kytke kompressorin painiketta 8 päälle ja anna sen käydä noin 3 minuuttia täyttääksesi tiivisteaineen. Täytön jälkeisellä täytpaineella ei ole merkitystä.

9) Sammuta kompressorin painiketta 8.

10) Irrota letkut tiivisteainesäiliöstä ja pyörän venttiilistä.

Laita pikakorjaussarja takaisin sen säilytystilaan ajoneuvossa.

VAROITUS

Jos moottori on jätetty käyntiin huonosti tuuletetussa tai suljetussa tilassa (kuten rakennuksen sisällä), hiilimonoksidi voi aiheuttaa myrkytyksen tai tukehtumisen.

Tiivisteaineen jakaminen tasaisesti

- 11) Aja välittömästi noin 7-10 km tai 10 minuuttia antaaksesi tiivisteaineen jakautua tasaisesti renkaassa.

Vanne ja rengaspaine tunnistin saattavat tahriintua tiivisteaineesta renkaan pikakorjaussarjan käytön yhteydessä. Tämän vuoksi suosittelemme poistamaan vanteen ja tahriintuneet tunnistimet ja toimittamaan ne valtuutettuun Kia-huoltoon.

HUOMIO

Älä ylitä 60 km/h nopeutta. Mahdollisuuksien mukaan pyri välttämään alle 20 km/h nopeuksia.

Jos havaitset ajon aikana epätavallista värinää, häiriötä tai melua, vähennä nopeuttasi ja aja varoen, kunnes pystyt turvallisesti pysähtymään tien sivuun.

Ota yhteys tie- tai hinauspalveluun.

Täyttöpaineen tarkastaminen

- 1) Noin 3 km ajamisen jälkeen pysähdy turvalliseen paikkaan.
- 2) Kiinnitä kompressorin liitosletku 9 suoraan renkaan venttiiliin.
- 3) Liitä kompressorin auton sähköpistokkeeseen käyttämällä tarkoitukseenmukaisia kaapeleita ja liittimiä.
- 4) Säädä rengaspainearvoksi 2,2 bar. Kun virta on kytketty päälle, toimi seuraavasti.

- Lisätäksesi rengaspainetta: Kytke kompressorin päälle asentoon I. Tarkastaaksesi nykyisen rengaspainearvon, sammuta kompressorin hetkeksi.

VAROITUS

Älä anna kompressorin toimia 10 minuuttia pidempään. Muussa tapauksessa laite ylikuumenee ja voi vahingoittua.

- Vähentääksesi rengaspainetta: Paina kompressorin painiketta 8.

HUOMIO

Jos rengaspaine ei säily, kokeile suorittaa ajo, joka ohjeistettiin kappaleessa "Tiivisteaineen jakaminen tasaisesti". Toista sitten vaiheet 1-4.

Pikakorjaussarjan käyttäminen saattaa olla tehotonta, jos vahinko on läpimitaltaan suurempi kuin 4 mm.

Jos rengasta ei saada korjattua ajokelpoiseksi pikakorjaussarjalla, pyydämme Teitä ottamaan yhteyttä lähimpään KIA-huoltoon tai korjaamoon, joka toimii KIA:n hyväksymien korjausohjeiden mukaisesti ja jolla on vastaavasti koulutettu henkilöstö.

VAROITUS

Rengaspaineen on oltava vähintään 2,2 baria. Jos näin ei ole, älä jatka ajamista. Ota yhteys tie- tai hinauspalveluun.

Huomioita pikakorjaussarjan turvalliseen käyttöön

- Pysäköi auto tien sivuun, jotta pystyisit työskentelemään pikakorjaussarjalla turvallisesti poissa liikenteen tieltä. Aseta varoituskolmio silmiinpistävään paikkaan, jotta ohittavat ajoneuvot pystyisivät varoamaan sinua.
- Kytke aina seisontajarru varmistuaksesi siitä, ettei ajoneuvosi liiku - edes tasaisella pinnalla.
- Käytä pikakorjaussarjaa ainoastaan henkilöauton renkaiden tiivistämiseen/täyttämiseen. Älä käytä sitä moottoripyörien, polkupyörien tai muun tyyppisten ajoneuvojen renkaisiin.
- Älä poista mitään vieraita esineitä, kuten nauvoja tai ruuveja, joita on työntynyt renkaaseen.
- Ennen pikakorjaussarjan käyttämistä lue tiivisteainesäiliöön kiinnitetty varoitustekstit!
- Jos auto on ulkoilmassa, jätä moottori käyntiin. Muussa tapauksessa kompressori tyhjentää ajanmyötä auton akun.

- Älä koskaan jätä pikakorjaussarjaa ilman valvontaa, kun se on käytössä.
- Älä jätä kompressoria käyntiin yli 10 minuutiksi kerrallaan tai se saattaa ylikuumentua.
- Älä käytä pikakorjaussarjaa, jos ulkoilman lämpötila on alle -30 °C.
- Älä käytä tiivisteainetta sen viimeisen käyttöpäivämäärän jälkeen. Tämä voidaan löytää säiliössä olevasta tarrasta.
- Pidä lasten ulottumattomissa.

 **HUOMIO - Rengaspaineanturi**
Suosittelimme käyttämään alkuperäistä renkaan pikakorjaussarjan tiivisteainetta (saatavilla valtuutetusta Kia-huollosta).
Rengaspaineanturissa ja vansteessa olevat tiivisteainejäämät tulee poistaa, kun vaihdat renkaan uuteen. Lisäksi suosittelemme tarkastuttamaan rengaspaineanturit valtuutetussa huollossa.

Tekniset tiedot

Järjestelmän jännite: DC 12 V

Käyttöjännite: DC 10 - 15 V

Ampeeriarvo: max. 15 A

Toiminta- ja säilytyslämpötila-alue:

-30 ~ +70°C

Suurin käyttöpaine:

6 bar (87 psi)

Koko

Kompressori: 170 x 150 x 60 mm

Tiivisteainesäiliö: ø 85 x 77 mm

Kompressorin paino: 0,8 kg

Tiivisteaineen määrä: 200 ml

* Tiivisteainetta ja varaosia voidaan hankkia valtuutetulta jälleenmyyjältä tai rengaskorjaamolta. Tyhjat tiivisteainesäiliöt voidaan hävittää kotona. Tiivisteaineen nesteylijäämät tulee hävittää ajoneuvosi jälleenmyyjällä tai rengaskorjaamolla tai paikallisten jätteen hävitysmääräysten mukaisesti.

RENGASPAINEIDEN VALVONTAJÄRJESTELMÄ (TPMS) (MIKÄLI VARUSTEENA)



Alhaisen rengaspaineen merkkivalo / TPMS-häiriön ilmaisin

Jokainen rengas (myös vararengas, mikäli varusteena) tulisi tarkastaa kuukausittain. Renkaan on oltava kylmä ja täytettynä auton valmistajan suosittelemaan paineeseen (löytyy teknisistä tiedoista tai rengaspainetarrasta). (Jos autossasi on renkaat, jotka ovat erikokoisia kuin teknisiin tietoihin tai rengaspainetarraan merkityt, tulee sinun itse määrittää näiden renkaiden oikea paine).

Autossasi saattaa olla turvavarusteena rengaspaineiden valvontajärjestelmä (TPMS) (lisävaruste), joka ilmoittaa alhaisen rengaspaineen merkkivalolla, kun yhden tai useamman renkaan paine on pudonnut merkittävästi. Niinpä jos alhaisen rengaspaineen merkkivalo syttyy, sinun tulee pysähtyä ja tarkastaa renkaasi mahdollisimman pian ja täyttää ne oikeisiin paineisiin. Liian alhaisilla rengaspaineilla ajaminen saattaa aiheuttaa renkaiden vahingoittumiseen. Lisäksi alhaiset paineet nostavat polttoaineenkulutusta, pienentävät renkaan kuviopinnan käyttöikää ja voivat vaikuttaa auton käyttäytymiseen ja jarrutusmatkaan.

Huomaa, ettei TPMS-järjestelmä korvaa renkaan huoltotoimenpiteitä tai kuljettajan vastuuta ylläpitämään oikeita rengaspaineita, vaikka rengaspaineet eivät olisi alentuneet alhaisen rengaspaineen merkkivalon kytkeytymisen tasolle.

Autossasi on lisäksi varusteena TPMS-häiriön ilmaisin, jolla voidaan ilmoittaa, jos järjestelmä ei toimi oikein. TPMS-häiriön ilmaisin on yhdistetty alhaisen rengaspaineen merkkivaloon. Kun järjestelmä havaitsee häiriön, merkkivalo vilkkuu noin minuutin, jonka jälkeen jatkaa palamista jatkuvana. Tämä toiminta toistuu aina moottorin käynnistyksessä niin kauan, kunnes häiriö poistuu. Jos toimintahäiriön ilmaisin palaa, järjestelmä ei välttämättä kykene tunnistamaan alhaista rengaspainetta niin kuin pitäisi. TPMS-toimintahäiriöitä saattaa esiintyä erilaisista syistä, kuten renkaan tai vanteen asennuksesta, joka estää TPMS-järjestelmän virheettömän toiminnan. Tarkasta aina TPMS-toimintahäiriön ilmaisin yhden tai useamman renkaan tai vanteen vaihdon jälkeen. Tällöin voidaan varmistaa, että vaihdettu rengas tai vanne antaa TPMS-järjestelmän jatkaa virheetöntä toimintaa.

*** HUOMAUTUS**

Jos TPMS-merkkivalo ei syty 3 sekunniksi, kun virtalukko kytketään ON-asentoon tai moottori käynnistetään, tai jos se jää palamaan minuutin vilkkumisen jälkeen, suosittelemme ottamaan yhteyden valtuutettuun Kia-huoltoon.

Alhaisen rengaspaineen merkkivalo

Kun rengaspaineiden valvontajärjestelmän varoitusvalo syttyy, yhden tai useamman renkaan paine on alentunut merkittävästi.

Jos merkkivalo syttyy, vähennä välittömästi nopeuttasi välttämällä kaarteiden ajamista kovalla nopeudella ja ennakoiden pidentyneen jarrutusmatkan. Sinun tulisi pysähtyä ja tarkastaa renkaat mahdollisimman pian. Täytä renkaat oikeisiin paineisiin, kuten teknisiin tietoihin tai kuljettajan keskisivupilarin ulkopaneelissa sijaitsevaan rengaspainetarraan on merkitty. Jos et pysty ajamaan huoltoasemalle asti tai rengas ei pysty ylläpitämään juuri lisättyä painetta, vaihda matalapaineinen pyörä varapyörään.

Alhaisen rengaspaineen merkkivalo saattaa vilkkua noin yhden minuutin ja jäädä sitten palamaan moottorin käynnistämisen ja noin 20 minuutin jatkuvan ajamisen jälkeen. Korjaa tyhjentyneet renkaat ja vaihda se uuteen.

⚠️ HUOMIO

Talvella tai kylmällä säällä alhaisen rengaspaineen merkkivalo saattaa syttyä, jos rengaspaineet on säädetty suositeltuihin täytöpaineisiin lämpimällä säällä. Tämä ei merkitse TPMS-järjestelmän toimintahäiriötä, sillä laskenut lämpötila aiheuttaa renkaiden paineiden putoamista.

Kun ajat autollasi lämpimältä alueelta kylmälle tai päinvastoin, tai ulkoilman lämpötila muuttuu merkittävästi, sinun tulisi tarkastaa rengaspaineet ja säätää ne tarvittaessa suositeltuihin paineisiin.

VAROITUS - Alhaisen rengaspaineen aiheuttamat vahingot

Merkittävästi alentunut rengaspaine tekee auton käyttäytymisen epävakaaksi ja voi lisätä auton hallinnan menettämisen riskiä ja jarrutusmatkan pituutta.

Jatkuva ajaminen alhaisilla rengaspaineilla voi aiheuttaa renkaiden ylikuumentumista, joka johtaa niiden vahingoittumiseen.

TPMS-järjestelmän toimintahäiriön ilmaisin



Jos TPMS-häiriön merkkivalo jatkaa palamista, kun se on vilkkunut noin minuutin, rengaspaineiden valvontajärjestelmässä on toimintahäiriö. Jos järjestelmä pystyy tunnistamaan tyhjentyneen renkaan samalla, kun järjestelmässä on toimintahäiriö, TPMS-häiriön merkkivalo syttyy.

Suosittelamme, että tarkastutat järjestelmän valtuutetussa Kia-huollossa.

HUOMIO

- *TPMS-häiriön ilmaisin saattaa syttyä, jos autolla ajetaan voimakkaapeleiden tai radiolähettimien, kuten poliisiasemien, julkishallintorakennuksien, radioasemien, armeijavälineistön, lentokenttien tai radiomastojen jne. lähetyksillä. Nämä voivat häiritä rengaspaineiden valvontajärjestelmän (TPMS) normaalia toimintaa.*
- *TPMS-häiriön merkkivalo saattaa syttyä käytettäessä renkaiden lumiketjuja tai joitain erillisiä elektronisia sähkölaitteita, kuten kannettavaa tietokonetta, matkapuhelimen laturia, kauko-ohjainta, navigointia jne. Tämä voi häiritä rengaspaineiden valvontajärjestelmän (TPMS) normaalia toimintaa.*

Pyörän vaihtaminen TPMS-järjestelmän autossa

Jos renkaasi on tyhjentynyt, alhaisen rengaspaineen merkkivalo syttyy. Suosittelemme, että tyhjentynyt rengas tarkastetaan valtuutetussa Kia-huollossa.

HUOMIO

Suosittelme käyttämään Kian hyväksymää renkaan tiivistysainetta.

Rengaspaineanturissa ja vanteissa olevat tiivistäjäaineet tulee poistaa uutta rengasta asennettaessa.

Jokainen pyörä on varustettu rengaspainetunnistimella, joka on asennettu renkaan sisään venttiilirungon alle. Sinun tulee käyttää TPMS-yhteensopivia vanteita. On suositeltua, että huollat renkaasi valtuutetussa Kia-huollossa.

Vaikka vaihtaisit tyhjentyneen pyörän varapyörään, alhaisen rengaspaineen merkkivalo jatkaa vilkkumista tai palamista, kunnes tyhjentynyt rengas korjataan ja asennetaan takaisin autoon.

Jos vaihdat tyhjentyneen pyörän varapyörään, TPMS-häiriön ilmaisin saattaa syttyä muutaman minuutin jälkeen vilkkumaan tai palamaan jatkuvasti, koska varapyörässä olevaa TPMS-tunnistinta ei ole otettu käyttöön.

Kun tyhjentyneen renkaan paine on palautettu suosituksen mukaiseksi ja se on asennettu autoon tai varapyörässä oleva TPMS-tunnistin on otettu käyttöön valtuutetun KIA-huollon toimesta, TPMS-häiriön ja alhaisen rengaspaineen merkkivalot katoavat muutaman minuutin ajon jälkeen.

Jos merkkivalo ei katoa muutaman minuutin ajon jälkeen, suosittelemme tarkastuttamaan järjestelmän valtuutetussa Kia-huollossa.

HUOMIO

Jos alkuperäinen pyörä vaihdetaan varapyörään, varapyörän TPMS-tunnistin tulee ottaa käyttöön ja alkuperäispyörän TPMS-tunnistin poistaa käytöstä. Jos varapyöräkotelossa sijaitsevan alkuperäispyörän TPMS-tunnistin on yhä aktiivinen, rengaspaineiden valvontajärjestelmä ei välttämättä toimi oikein. Suosittelemme, että huollat järjestelmän valtuutetussa Kia-huollossa.

Et välttämättä kykene tunnistamaan tyhjentyneitä rengasta ainoastaan silmämääräisesti. Käytä aina hyvälaatuisia rengaspainemittareita renkaan täyttöpaineiden mittaamiseen. Huomaa, että lämpimässä renkaassa (jolla on ajettu) on korkeampi paine kuin viileässä.

Kylmällä renkaalla tarkoitetaan, että ajoneuvo on seissyt paikallaan 3 tuntia ja että sen aikana ei ole ajettu yli 1,5 kilometriä.

Anna renkaan jäähtyä ennen rengaspainemittauksen suorittamista. Varmista aina, että rengas on kylmä ennen sen täyttämistä suositeltuun paineeseen.

HUOMIO

Suosittelemme käyttämään Kian hyväksymää tiivistysainetta, jos ajoneuvosi on varustettu renkas-paineiden valvontajärjestelmällä. Renkaan tiivistysaine saattaa vahingoittaa rengaspainetunnistimia.

VAROITUS - TPMS

- TPMS-järjestelmä ei pysty varoittamaan sinua ulkoisen tekijän aiheuttamasta vakavasta ja yhtäkkisestä rengasvauriosta (esim. naula tai muut jäänteet).
- Jos havaitset epävakausta auton käyttäytymisessä, irrota jalkasi heti kaasupolkimelta, lisää jarrua vähitellen kevyellä voimalla ja hidasta turvallisesti paikkaan tien sivuun.

VAROITUS - TPMS:n suojaaminen

Jos muutat tai vaurioitat TPMS-järjestelmän osia tai puutut niiden toimintaan, järjestelmä ei välttämättä pysty varoittamaan kuljettajaa alhaisesta rengaspaineesta ja/tai TPMS-toimintahäiriöstä. Jos muutat tai vaurioitat rengaspaineiden valvontajärjestelmän osia tai puutut niiden toimintaan, ajoneuvon takuu saattaa tältä osin mitätöityä.

VAROITUS - Euroopassa

- Älä tee muutoksia ajoneuvoon, sillä ne saattavat häiritä TPMS-järjestelmän toimintaa.
 - Tarvikevanteet eivät sisällä TPMS-anturia.
Turvallisuuden takaamiseksi suosittelemme käyttämään valtuutetun Kia-jälleenmyyjän tarjoamia varaosia.
 - Jos käytät tarvikevanteita, käytä Kia-jälleenmyyjän hyväksymää TPMS-anturia. Jos ajoneuvosi ei ole varustettu TPMS-anturilla tai jos TPMS ei toimi oikein, maassasi suoritettava määräaikaishuolto-ohjelma saattaa epäonnistua.
- *Kaikki Eurooppalaiset ajoneuvot, jotka on myyty alla esitettyinä ajankohtina, on varustettu TPMS-järjestelmällä:
- Uusi ajoneuvotyyppi: 1. marraskuuta 2012 ->
 - Nykyinen ajoneuvotyyppi: 1. marraskuuta 2014 -> (perustuen ajoneuvon ensirekisteröintiin)

HINAAMINEN

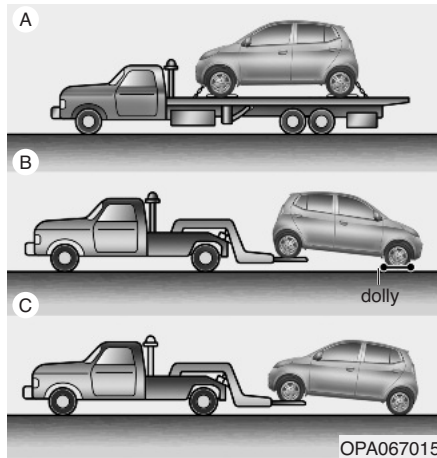

Hinauspalvelu

Jos hätätilanteen johdosta auto on hinattava, suosittelemme kääntymään hinauksen suorittamiseksi valtuutetun KIA-huollon tai ammattihinauspalvelun puoleen. Hinaus- ja nostotoimenpiteet on suoritettava oikealla tavalla, jotta estettäisiin auton vahingoittuminen. Henkilöautolavetin tai avolavakuorma-auton käyttö on suositeltua.

Autoa voidaan hinata (ilman henkilöautodollya) takapyörien ollessa maassa ja etupyörien ilmassa.

Jos kuormittuvan pyörän tai ripustuksen osat ovat vahingoittuneet tai ajoneuvoa hinataan etupyörät maassa, etupyörien alla on käytettävä dollya.

Kun hinaus suoritetaan hinauspalvelun rekalla ja pyörädollya ei käytetä, etupyörien on aina oltava ilmassa (takapyörien ei tarvitse).

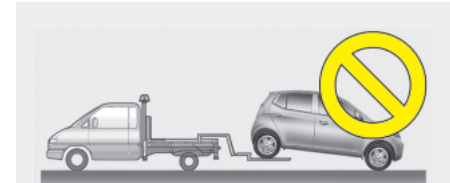

OPA067016



OPA067017

⚠ HUOMIO

- **Älä hinaa autoa perä edellä etupyörien ollessa maassa, sillä tämä saattaa vahingoittaa autoa.**
- **Älä hinaa autoa hinausköydellä tai vastaavalla välineistöllä. Käytä pyörät nostavaa hinausajoneuvoa tai lavettia.**

Kun ajoneuvoa hinataan hätätilanteessa ilman dollia:

1. Aseta virtalukko ACC-asentoon.
2. Siirrä vaihdevipu vapaalle (N-asento).
3. Vapauta seisontajarru.

HUOMIO

Jos vaihteistoa ei aseteta N-asentoon (vapaa), vaihteiston sisäosat saattavat rikkoutua.

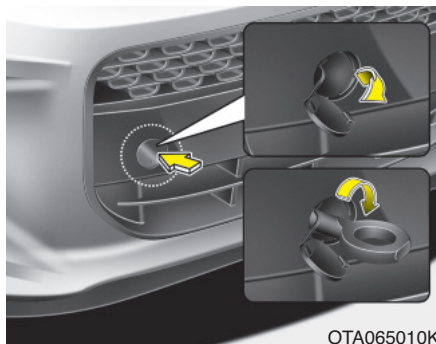

Irrotettava hinauskoukku (edessä, mikäli varusteena)

1. Avaa takaluukku ja irrota hinauskoukku työkalurasiasta.
2. Poista etupuskurin reiän kansi painamalla kannen alaosasta.
3. Kiinnitä hinauskoukku kiertämällä koukku myötäpäivään reiässä, kunnes se on kunnolla kiinnittynyt.
4. Käytön jälkeen irrota hinauskoukku ja asenna kansi takaisin paikoilleen.

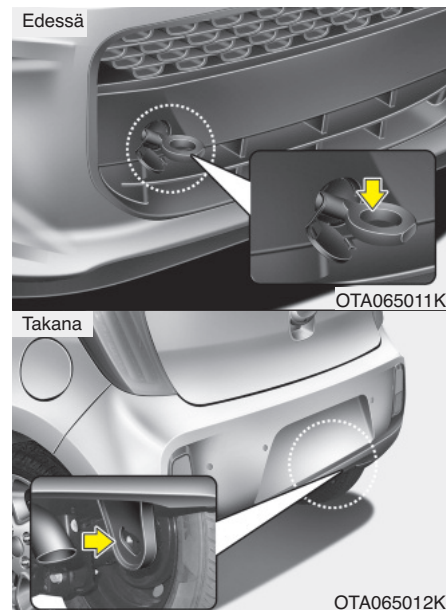

Hinaaminen hätätilanteessa

Jos hätätilanteen johdosta auto on hinnattava, suosittelemme kääntymään hinauksen suorittamiseksi valtuutetun KIA-huollon tai ammattihinauspalvelun puoleen.

Jos hinauspalvelu ei ole hätätilanteessa käytettävissä, autoasi voidaan tilapäisesti hinata kaapelilla tai ketjulla, joka kiinnitetään auton etu- tai takapäin alaosan hinauskoukkuun. Ole äärimmäisen varovainen, kun hinaat autoa. Kuljettajan on oltava autossa ohjaamassa ja käyttämässä jarruja.

Tällä tavalla hinaaminen voidaan suorittaa ainoastaan kovapäällysteisillä teillä lyhyitä matkoja hitaalla nopeudella. Lisäksi pyörien, akseleiden, voimansiirron, ohjauksen ja jarrujen on oltava hyvässä kunnossa.

- Älä käytä hinausjoukkoa auton vetämiseen pois mudasta, hiekasta tai vastaavista paikoista, joista autoa ei voi ajaa omin voimin pois.
- Vältä hinaamasta autoa, joka on raskeampi kuin hinausmenon suorittava ajoneuvo.
- Kummankin auton kuljettajien tulee olla jatkuvassa yhteydessä keskenään.

HUOMIO

- **Kiinnitä hinauskyysi hinausjoukkuun.**
- **Jos muuta auton osaa kuin hinausjoukkoa käytetään hinaamiseen, auton kori saattaa vahingoittua.**
- **Käytä kaapelia tai ketjua, joka on erityisesti suunniteltu ajoneuvojen hinaamiskäyttöön. Kiinnitä hinauskaapeli tai -ketju kunnolla mukana tulleeseen hinausjoukkuun.**

- Ennen hinausmenon suorittamista tarkasta, ettei hinausjoukku ole rikkoutunut tai vahingoittunut.
- Kiinnitä hinauskaapeli tai -ketju kunnolla hinausjoukkuun.
- Älä nykäise joukusta. Lisää voimaa taivassasi.
- Vältä äkkinäisiä vahingoittamista joukkoa, älä vedä sitä sivu- tai pystysuunnasta. Vedä aina suoraan eteenpäin.

VAROITUS

Ole äärimmäisen varovainen, kun hinaat autoa.

- Vältä äkkinäisiä kiihdytyksiä ja arvaamattomia ajoliikkeitä, joista voi kohdistua liiallista jännitystä hinausjoukkuun ja hinauskyöteen tai -ketjuun. Hinausjoukku ja hinauskyysi tai -ketju saattaa rikkoutua, jonka seurauksena voi olla vakavia vammoja tai vahinkoja.
- Jos vahingoittunut ajoneuvo ei pysty liikkumaan, älä jatka hinausmenoa pakolla. Ota yhteys valtuutettuun KIA-huoltoon tai hinauspalveluun avun saamiseksi.
- Hinaa autoa mahdollisimman suoraan eteenpäin.
- Pysy kaukana autosta hinausmenon alkaessa ja sen aikana.

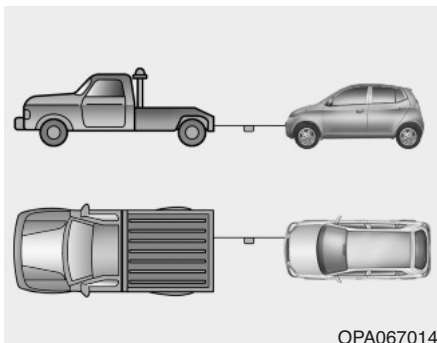

OPA067014

- Käytä hinausköyttä, jonka pituus on alle 5 metriä. Kiinnitä valkoinen tai punainen merkki (noin 30 cm leveä) köyden keskiosaan helpottaaksesi näkyvyyttä.
- Aja varovaisesti, jottei hinausköysi löysytyisi hinauksen aikana.

Hinauksen varotoimenpiteet

- Aseta virtalukko ACC-asentoon siten, että ohjauspyörä ei ole lukossa.
- Siirrä vaihdevipu vapaalle (N-asento).
- Vapauta seisontajarru.
- Käytä jarrupolkimen painamiseen enemmän voimaa kuin normaalisti, koska jarrutehostus ei ole käytössä.
- Ohjaamiseen tarvitaan enemmän voimaa, koska ohjaustehostin ei ole käytössä.
- Jos ajat alamäkeen, jarrut saattavat ylikuumentua menettäen tehoa. Pysähy usein ja anna jarrujen jäähtyä.



HUOMIO - Automaattivaihteisto

- **Jos autoa hinataan siten, että kaikki neljää pyörää ovat maassa, hinaus voidaan suorittaa ainoastaan nokka edellä. Varmista, että vaihteisto on vapaalla. Varmista, että ohjaus ei ole lukossa asettamalla virtalukko ACC-asentoon. Kuljettajan on oltava hinattavassa autossa ohjaamassa ja käyttämässä jarruja.**
- **Vältäaksesi automaattivaihteiston suurilta vahingoilta, aja autolla hinauksen aikana alle 15 km/h, äläkä aja yli 1,5 km.**
- **Ennen hinaamista tarkasta automaattivaihteistoöljyn määrä. Jos se on mittatikun "HOT"-tason alapuolella, lisää nestettä. Jos et pysty lisäämään nestettä, hinauksessa on käytettävä "dollya".**

VARUSTEET ONGELMATILANTEEN SATTUESSA (MIKÄLI VARUSTEENA)

Ajoneuvossa on varusteena hätätilanteen varalta erilaisia tarvikkeita.

Palosammutin

Pienen tulipalon sattuessa noudata seuraavia ohjeita huolellisesti, jos osaat käyttää palosammutinta.

1. Vedä irti sammuttimen päässä oleva sokka, joka estää kahvan vahingollisen painamisen.
2. Tähtää suutin tulipalon lähteeseen.
3. Pysy noin 2,5 metrin päässä tulesta ja purista kahvasta käyttäaksesi sammutinta. Jos vapautat kahvan, sammutusaineen tulo lakkaa.
4. Liikuta suutinta edestakaisin palon lähteessä. Tulipalon sammumisen jälkeen tarkkaile sitä, ettei se syty uudelleen.

Ensiapupakkaus

Tämä pakkaus sisältää tarvikkeita, kuten sakset, siteen, teippiä jne. antamaan ensiapua loukkaantuneelle henkilölle.

Varoituskolmio

Aseta varoituskolmio tien varteen varoitamaan tulevaa liikennettä hätätilanteissa, joissa ajoneuvo on esimerkiksi pysäköity pientareelle ongelman vuoksi.

Rengaspainemittari (mikäli varusteena)

Renkaat menettävät hieman ilmaa joka-päiväisessä ajossa, jolloin sinun tulee lisätä sitä säännöllisesti. Tämä ei yleensä ole merkki vuotavasta renkaasta, vaan normaalista kulumisesta. Tarkasta rengaspaineet aina renkaiden ollessa kylmänä, koska lämpötilan nousu nostaa painetta.

Tarkastaaksesi rengaspaineet, noudata seuraavia vaiheita:

1. Avaa täyttöventtiilin korkki, joka sijaitsee vanteessa.
2. Paina mittaria rengasventtiiliä vasten. Hieman ilmaa saattaa karata tätä suorittaessasi ja enemmän, jos et paina mittaria tiukasti.
3. Mittari antaa lukeman, kun painat sitä tiukasti.
4. Lue rengaspaine mittarista ottaaksesi selvää, onko paine alhainen vai korkea.
5. Säädä rengaspaineet määritettyyn paineeseen. Ks. "Renkaat ja vanteet" luvussa 8.
6. Kiinnitä täyttöventtiilin korkki takaisin paikoilleen.

Moottoritila / 7-2

Huolto / 7-3

Omistajan huolto / 7-4

Määräaikaishuolto / 7-6

Määräaikaishuollon kohtien selitteet / 7-7

Moottoriöljy / 7-10

Moottorin jäähdytysneste / 7-12

Jarruneste / 7-15

Automaattivaihteiston öljy / 7-16

Pesuneste / 7-18

Seisontajarru / 7-18

Ilmansuodatin / 7-19

Ilmastointilaitteen raikasilmasuodatin / 7-21

Pyyhkijän sulat / 7-23

Akku / 7-26

Renkaat ja vanteet / 7-29

Huolto

7

Sulakkeet / 7-39

Polttimot / 7-50

Ulkopuolen hoito / 7-58

Päästöjen valvontajärjestelmä / 7-64

MOOTTORITILA

■ 1.25 Benssiini

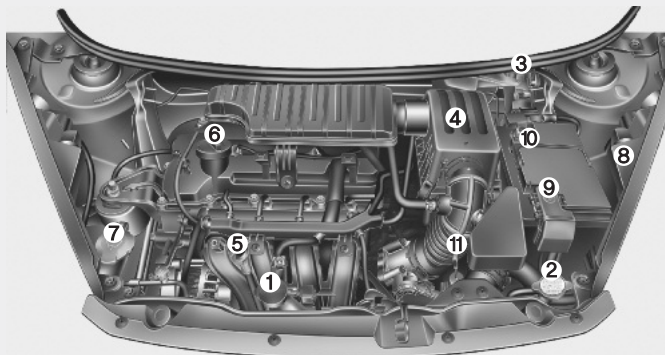

■ 1.0 Benssiini

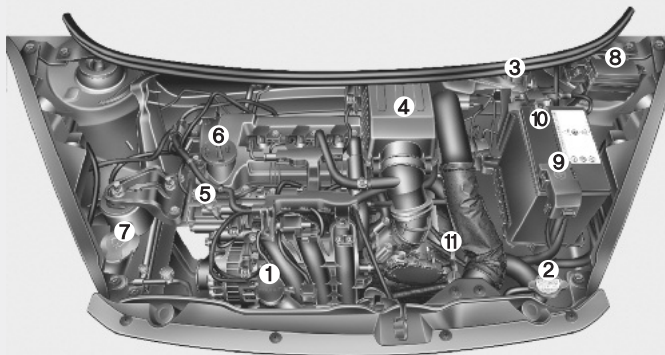

■ 1.0 LPG

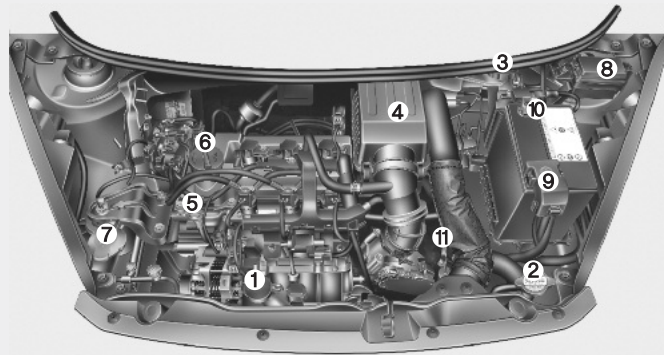

1. Jäähdytysnestesäiliö
 2. Jäähdyttimen korkki
 3. Jarrunestesäiliö
 4. Ilmansuodatin
 5. Moottoriöljyn mittatikku
 6. Moottoriöljyn täyttöaukon korkki
 7. Tuulilasin pesunestesäiliö
 8. Sulakerasia
 9. Akun positiivinen napa
 10. Akun negatiivinen napa
 11. Automaattivaihteistoöljyn mittatikku*
- * : mikäli varusteena

* Auton varsinainen moottoritila saattaa poiketa kuvan mukaisesta.

OTA010004L/OTA010003L/OTA010005L

HUOLTO

Sinun tulee olla erityisen varovainen suorittaessasi mitä tahansa huolto- tai tarkastustoimenpiteitä, ettet vahingoita itseäsi tai autoasi.

Jos olet yhtään epävarma auton tarkastuksien tai huoltojen suorittamisesta, suosittelemme jättämään nämä työt valtuutetun KIA-huollon tehtäviksi.

Valtuutetulla KIA-huollolla on valmistajan kouluttamat asentajat ja KIA-alkuperäisvaraosat autosi oikean huollon suorittamiseksi. Saadaksesi ammattiapua ja korkealaatuista huoltoa, käänny valtuutetun KIA-huollon puoleen.

Sopimaton, viimeistelemätön tai puutteellinen huolto saattaa aiheuttaa autoosi käyttöongelmia, jotka voivat johtaa auton vahingoittumiseen, onnettomuuteen tai henkilövahinkoon.

Omistajan vastuu

* HUOMAUTUS

Huoltojen ja tietojen kirjaamisen suorittaminen on omistajan vastuulla.

Sinun tulee säilyttää asiakirjat, joista ilmenee, että autosi oikea huolto on suoritettu huolto-ohjelman vaatimusten mukaisesti (ks. huoltokirja). Tarvitset näitä tietoja tositteena oikeasta, vaatimukset täyttävästä huollosta mahdollisissa takuutapauksissa.

Yksityiskohtaiset takuuehdot on esitetty uuden auton mukana luovutetuissa takuuasiakirjoissa

Takuu ei kata korjauksia ja säätöjä, jotka ovat aiheutuneet sopimattomasta huollosta tai vaadittujen huoltojen puuttumisesta. Suosittelemme, että jätät huollot ja korjaukset valtuutetun KIA-huollon tehtäviksi. Valtuutettu KIA-huolto täyttää KIA:n korkeat huoltolaadun standardit ja saa valmistajan teknistä tukea, jolloin se kykenee tarjoamaan sinulle parasta asiakaspalvelua. Suomen olosuhteissa sovelletaan takuu- ja huoltokirjan liitteenä olevaa huolto-ohjelmaa tai sen uudempaa päivitystä.

Omistajan huoltojen varotoimenpiteet

Sopimaton tai viimeistelemätön huolto saattaa johtaa ongelmiin. Tämä luku antaa ohjeita ainoastaan huoltotöille, jotka ovat helposti suoritettavissa.

Kuten aikaisemmin tässä luvussa todettiin, monet toimenpiteistä voidaan suorittaa ainoastaan valtuutetun KIA-huollon toimesta heidän erikoistyökaluillaan.

* HUOMAUTUS

Sopimaton omistajan suorittama huolto takuun aikana saattaa vaikuttaa takuun voimassaoloon. Lisätietoja löydät erillisestä Takuu- ja huoltokirjasta, joka on toimitettu auton mukana. Jos olet yhtään epävarma huoltotoimenpiteistä, jätä ne valtuutetun KIA-huollon tehtäväksi.

VAROITUS - Huoltotyöt

- Auton huoltotoimenpiteiden suorittaminen voi olla vaarallista. Joidenkin huoltotoimenpiteiden suorittamiseen sisältyy vakavan loukkaantumisen riski. Jos sinulla ei ole riittävästi tietämystä ja kokemusta tai oikeita työkaluja ja välineistöä työn suorittamiseen, jätä nämä valtuutetun KIA-huollon tehtäviksi.
- Työskenteleminen moottoritilassa moottorin ollessa käynnissä on vaarallista. Se on vielä vaarallisempaa, jos päälläsi on löysät vaatteet tai koruja. Nämä voivat takertua liikkuviin osiin aiheuttaen vammoja. Tämän vuoksi, jos sinun on pakko pitää moottori käynnissä työskennellessäsi moottoritilassa, poista kaikki korut (erityisesti sormukset, rannekorut, rannekellot ja kaulaketjut) sekä solmiot, kaulaliinat ja vastaavat vaatekappaleet ennen kuin menet moottorin tai jäähdytintuulettimen lähetyville.

OMISTAJAN HUOLTO

Seuraavat luettelot ovat auton tarkastuksia, jotka omistajan tai valtuutetun KIA-huollon tulee suorittaa määrätyn väliajoin, jolloin varmistetaan auton turvallinen ja luotettava toiminta.

Mistä tahansa haittatekijästä on ilmoitettava huoltoon mahdollisimman pian.

Nämä omistajan huoltotarkastukset eivät ole takuun piirissä ja niiden vaatimasta työajasta, osista ja nesteistä saatetaan veloittaa.

Omistajan huolto-ohjelma

Kun pysähdyt tankkaamaan:

- Tarkasta moottoriöljyn määrä.
- Tarkasta jäähdytysnesteen määrä jäähdytysnestesäiliöstä.
- Tarkasta tuulilasin pesunesteen määrä.
- Tarkasta, onko renkaat menettäneet painetta.
- Tarkasta jäähdytin ja lauhdutin.
Tarkasta, että jäähdyttimen ja lauhduttimen etuosat ovat puhtaat eivätkä ole tukkeutuneet lehdistä, liasta tai hyönteisistä jne.

Jos jokin yllä esitetyistä osista on erittäin likainen tai et ole varma sen kunnosta, toimita ajoneuvosi valtuutettuun KIA-huoltoon.

VAROITUS

Ole varovainen tarkastaessasi moottorin jäähdytysnesteen määrää moottorin ollessa lämmin. Tulikuumaa jäähdytysnestettä tai höyryä saattaa suihkuta kovalla paineella. Tämä voi aiheuttaa palovammoja tai muita vakavia loukkaantumisia.

Kun käytät autoa:

- Huomioi muutokset auton pakoputken äänessä tai pakokaasujen hajussa.
- Tarkkaile, ettei ohjauspyörä värise. Kiinnitä huomiota, jos ohjauspyörän kääntämiseen vaadittava voima vaihtelee tai sen keskityskohta muuttuu.
- Huomaa, jos autosi ”puoltaa” voimakkaasti puolelle tai toiselle ajaessasi taisaisella, suoralla tiepinnalla.
- Kun jarrutat, kuuntele ja tarkkaile epätavallisia ääniä, ajoneuvon puoltamista, lisääntynyttä polkimen liikettä tai vaikeasti painettavaa jarrupoljinta.
- Jos vaihteistossa tapahtuu luistoa tai muita muutoksia, tarkasta vaihteistoöljyn määrä.
- Tarkasta käsivaihteiston ja kytkimen toiminta.
- Tarkasta automaattivaihteiston P-asennon (pysäköinti) toiminta.
- Tarkasta seisontajarru.
- Tarkasta nestevuodot auton alta (vesipisaroiden tippuminen ilmastointijärjestelmästä sen käytön aikana tai jälkeen on normaalia).

Vähintään kuukausittain:

- Tarkasta jäähdytysnesteen määrä säiliössä.
- Tarkasta kaikkien ulkovalojen, kuten jarruvalojen, suuntavilkkujen ja varoitusvilkkujen toiminta.
- Tarkasta kaikkien pyörien rengaspaineet (mukaan lukien varapyörän).

Vähintään kahdesti vuodessa (esim. keväisin ja syksyisin):

- Tarkasta jäähdyttimen, lämmittimen ja ilmastoinnin letkut mahdollisista vuotoista tai vahingoista.
- Tarkasta tuulilasin pesunesteen ja pyyhkijöiden toiminta. Puhdista pyyhkimien sulat puhtaalla kankaalla, joka on kostutettu pesunesteellä.
- Tarkasta ajovalojen suuntaus.
- Tarkasta äänenvaimennin, pakoputket, suojuukset ja kiinnittimet.
- Tarkasta olka- ja lantiovöiden toiminta ja kuluneisuus.
- Tarkasta renkaiden kuluneisuus ja pyöränmutterien kireys.

Ainakin kerran vuodessa:

- Puhdista korin ja ovien vedenpoistokanavat.
- Tarkasta ja voitele ovien ja luukkujen saranat.
- Voitele ovien ja luukkujen lukot ja salvat.
- Voitele ovien kumitiivisteet.
- Tarkasta ilmastointijärjestelmä.
- Tarkasta ja voitele automaattivaihteiston vivustot.
- Puhdista akku ja navat.
- Tarkasta jarrunesteen taso.

MÄÄRÄAIKAISHUOLTO

Noudata normaalia huolto-ohjelmaa, jos mikään seuraavista olosuhteista ei liity autosi käyttötapaan. Jos jokin seuraavista olosuhteista pätee, noudata raskaan käytön huolto-ohjelmaa.

- Toistuva lyhyiden matkojen ajaminen.
- Pölyisissä olosuhteissa tai hiekkaisilla alueilla ajaminen.
- Jarrujen vaativa käyttö.
- Ajaminen alueilla, joilla käytetään tie-suolausta tai muita syövyttäviä aineita.
- Ajaminen epätasaisilla tai mutaisilla teillä.
- Ajaminen vuoristoisilla alueilla.
- Jatkuva käyttäminen joutokäynnillä tai alhaisilla nopeuksilla.
- Ajaminen pitkään kylmissä lämpötiloissa ja/tai erittäin kosteissa ilmastoissa.
- Yli 50 % ajosta tapahtuu kovassa ruuhkassa kuumalla säällä (yli 32 °C).

Jos autoasi käytetään edellä esitetyissä olosuhteissa, sinun tulee tehdä tarkastuksia, osien vaihtoja ja nestetäyttöjä useammin kuin normaalissa huolto-ohjelmassa esitetään (ks. huoltokirja). Huolto-ohjelman aikajaksojen tai ajomäärien ylittyttyä jatka määrättyjen huoltovälien noudattamista.

MÄÄRÄAIKAISHUOLLON KOHTIEN SELITTEET

Moottoriöljy ja -suodatin

Moottoriöljy ja -suodatin on vaihdettava huolto-ohjelman mukaisin väliajoin. Jos autoa käytetään raskaissa olosuhteissa, öljy ja suodatin on vaihdettava useammin.

Käyttöhihnat

Tarkasta kaikki käyttöhihnat mahdollisilta leikkautumisilta, murtumilta, kulumisilta tai öljyn vaikutuksilta. Vaihda tarvittaessa. Käyttöhihnojen oikean kireyden tarkastus on suoritettava säännöllisesti ja tarpeen vaatiessa säästö.



HUOMIO

Kun tarkastat hihnaa, aseta virtalukko LOCK/OFF tai ACC-asentoon.

Polttoainesuodatin

Tukkeutunut suodatin voi heikentää auton tehoa, vahingoittaa päästöjärjestelmää ja aiheuttaa erilaisia ongelmia, kuten vaikeaa käynnistyvyyttä. Jos polttoainesäiliöön kerääntyy liikaa vierasperäistä ainetta, suodatin on vaihdettava useammin.

Uuden suodattimen asentamisen jälkeen anna moottorin käydä useita minutteja ja tarkasta liitokset mahdollisista vuodoista. Polttoainesuodattimien vaihdot tulisi jättää valtuutetun KIA-huollon tehtäviksi.

Polttoaineletkut ja -liittimet

Tarkasta polttoainelinjat, -letkut ja -liittimet mahdollisista vuodoista ja vahingoista. Anna valtuutetun KIA-huollon vaihtaa välittömästi vahingoittuneet tai vuotavat osat.

Huohotinputki ja polttoaineen täyttöaukon korkki

Huohotinputki ja polttoaineen täyttöaukon korkki on tarkastettava huolto-ohjelman määräämin väliajoin. Varmista, että uusi huohotinputki tai polttoainekorkki vaihdetaan oikein.

Ilmansuodatin

Alkuperäinen KIA-ilmansuodatin on suositus, kun suodatin vaihdetaan uuteen.

Sytytystulpat

Varmista uusia sytytystulppia asentaessaasi, että niiden lämpöarvo on oikea.



VAROITUS

Älä irrota tai tarkasta sytytystulppia, kun moottori on kuuma. Seurauksena voi olla palovamma!

Venttiilivällys

Tutki liialliset venttiiliäänet ja/tai moottorin värinät ja säädä tarpeen vaatiessa. Valtuutetun KIA-huollon tulisi suorittaa tämä toimenpide.

Jäähdytysjärjestelmä

Tarkasta jäähdytysjärjestelmän osat, kuten jäähdytin, jäähdytysnestesäiliö, letkut ja liittimet, mahdollisista vuodoista ja vahingoista. Vaihdata vahingoittuneet osat uusiin.

Jäähdytysneste

Jäähdytysneste on vaihdettava huolto-ohjelman mukaisin väliajoin.

Käsivaihteistoöljy (mikäli varusteena)

Tarkasta käsivaihteiston öljy huolto-ohjelman mukaisesti.

Automaattivaihteistoöljy (mikäli varusteena)

Nesteen pinnantason tulisi olla mittatikun "HOT"-alueella, kun moottori ja vaihteisto ovat normaalissa toimintalämpötilassa. Tarkasta automaattivaihteiston öljymäärä moottori käynnissä ja vaihteisto vapaalla, kun seisontajarru on oikein kytketty.

Jarruletkut ja kulutuspinnat

Tarkasta silmämääräisesti asennuksen virheettömyys, mahdollinen hankaaminen, kuluneisuus ja vuodot. Vaihdata kuluneet tai vahingoittuneet osat uusiin välittömästi.

Jarruneste

Tarkasta jarrunesteen määrä jarrunestesäiliössä. Tason tulee olla säiliön sivun ”MIN” ja ”MAX” -merkkien välissä. Käytä ainoastaan jarrujen hydraulinestettä, joka täyttää DOT 3 tai DOT 4 -määräyksen.

Seisontajarru

Tarkasta seisontajarrujärjestelmä mukaan lukien seisontajarruvipu ja kaapelit.

Takarumpujarrut ja kosketuspinnat (mikäli varusteena)

Tarkasta takarumpujarrut ja kosketuspinnat pintaviilloista, palojäljistä, vuotavasta nesteestä, rikkoutuneista osista ja liiallisesta kulumisesta.

Jarrulevyt, -palat, -satulat ja -navat

Tarkasta jarrupalojen ja -levyjen kuluneisuus sekä satulat mahdollisista nestevuodoista.

Jousituksen kiinnityspultit

Tarkasta jousituksen kiinnitykset mahdollisilta löystymisiltä tai vahingoilta. Kiristä määrättyyn kiristysmomenttiin.

Ohjausvaihte, vivusto ja suojakumit/pallonivelet

Kun auto on paikoillaan ja moottori sammutettu, tarkasta ohjauspyörän liiallinen vapaaliike.

Tarkasta vivusto taipumilta ja vahingoilta. Tarkasta suojakumit ja pallonivelet kulumisilta, murtumilta tai vahingoilta. Vaihdata vahingoittuneet osat uusiin.

Vetoakselit ja suojakumit

Tarkasta vetoakselit, suojakumit ja kiinnikkeet murtumilta, kulumisilta ja vahingoilta. Vaihdata vahingoittuneet osat uusiin ja lisää tarpeen vaatiessa rasvaa.

Ilmastointilaitteen kylmäaine (mikäli varusteena)

Tarkasta ilmastointijärjestelmän letkut ja liittimet mahdollisista vuodoista ja vahingoista.

MOOTTORIÖLJY

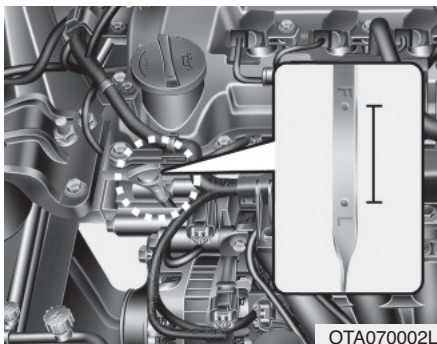

Moottoriöljyn määrän tarkastaminen

1. Varmista, että auto on tasaisella pinnalla.
2. Käynnistä moottori ja anna sen saavuttaa normaali toimintalämpötila.
3. Sammuta moottori ja odota muutama minuutti (noin 5 minuuttia), että öljy ehtii asettua takaisin öljypohjaan.
4. Vedä mittatikku ulos, pyyhi se puhtaaksi ja aseta se kokonaan takaisin paikoilleen.

VAROITUS - Jäähdyttimen putki

Varo, ettet kosketa jäähdyttimen putkeen tarkastaessasi tai lisätessäsi moottoriöljyä, sillä se saattaa olla riittävän kuumaa aiheuttaakseen palovammoja.

5. Vedä mittatikku uudelleen ulos ja tarkasta pinnan taso. Pinnan tulisi olla "F" (Full) ja "L" (Low) -merkkien välissä.

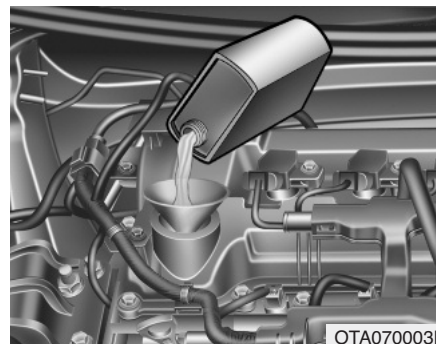

Jos se on lähellä "L" (Low) -merkkiä, lisää sen verran öljyä, että pinnan taso asettuu "F" (Full) -merkin kohdalle. **Älä täytä liikaa.**

Käytä suppiloa, jotta öljyä ei läikkyisi moottorin osiin.

Käytä ainoastaan määrättyjä moottoriöljyjä. (Noudata luvun 8 kappaletta "TilavuuDET ja suositellut voiteluaineet").

HUOMIO

- **Älä täytä moottoriöljyä liikaa. Se saattaa vahingoittaa moottoria ja pakokaasujen puhdistusjärjestelmää.**
- **Älä läikytä moottoriöljyä lisätessäsi tai vaihtaessasi sitä. Jos moottoriöljyä putoaa moottoritilaan, pyyhi se pois välittömästi.**

Moottoriöljyn ja -suodattimen vaihtaminen

Anna valtuutetun KIA-huollon vaihtaa moottoriöljy ja -suodatin määräaikaishuolto-ohjelman mukaisesti (ks. huoltokirja).

VAROITUS

Käytetty moottoriöljy saattaa aiheuttaa ihon ärtymistä tai syöpää pitkäaikaisen ihokosketuksen seurauksena. Käytetty moottoriöljy sisältää kemikaaleja, jotka ovat aiheuttaneet syöpää koe-eläimille laboratorio-olosuhteissa. Suojaa aina ihosi pesemällä kädet huolellisesti saippualla ja lämpimällä vedellä välittömästi käytetyn öljyn käsittelemisen jälkeen.

MOOTTORIN JÄÄHDYTYSNESTE

Korkeapaineisessa jäähdytysjärjestelmässä on säiliö, joka on täytetty ympäri-voitiseen käyttöön tarkoitettu pakkasnesteseoksella. Säiliö on täytetty tehtaalla.

Tarkasta nesteen pakkaskestävyys ja sen taso vähintään kerran vuodessa, ennen talvikauden alkamista ja ennen kylmempään ilmastoon matkustamista.

Jäähdytysnesteen määrän tarkastaminen

VAROITUS

■ Tyyppi A ■ Tyyppi B



Jäähdyt- men korkin avaaminen

- Älä koskaan yritä avata jäähdyt-
timen korkkia, kun moottori on
käynnissä tai lämmin. Näin toimi-
malla vapautuva kuuma jäähdy-
tysneste tai höyry voi aiheuttaa
vakavia henkilövahinkoja sekä
jäähdytysjärjestelmän ja mootto-
rin vaurioita.
- Sammuta moottori ja odota, kun-
nes se on jäähtynyt. Ole erittäin
huolellinen avatessasi jäähdytti-
men korkkia. Aseta paksu pyyhe
sen ympärille ja käännä sitä hit-
taasti vastapäivään ensimmäi-
seen rajoittimeen. Poistu kauem-
maksi paineen vapautuessa jääh-
dytysjärjestelmästä. Kun olet var-
ma, että kaikki paine on vapautu-
nut, paina korkkia alaspäin käyt-
tämällä paksua pyyhettä ja jatka
kääntämistä vastapäivään avatak-
sesi sen.

(Jatkuu)

(Jatkuu)

- Vaikka moottori ei olisi käynnissä,
älä avaa jäähdyttimen korkkia tai
kuivaa tulppaa moottorin ja jääh-
dyttimen ollessa lämpimiä. Kuu-
maa jäähdytysnestettä tai höyryä
saattaa silti suihkuta paineella ai-
heuttaen vakavia vammoja.

VAROITUS

■ Tyyppi A ■ Tyyppi B



Sähkömoot- tori (jäähdyt- timen tuuletin) ohjautuu moottorin jäähdytys-

nesteen lämpötilan, jäähdytysai-
neen paineen ja ajoneuvon nopeu-
den mukaan. Joissain tilanteissa se
saattaa toimia, vaikka moottori ei
olisi käynnissä. Ole äärimmäisen
varovainen työskennellessäsi jääh-
dytintuulettimen lähetyvillä, ettet
loukkaa itseäsi pyöriin tuuletinte-
riin. Kun moottorin jäähdytysnes-
teen lämpötila laskee, sähkömootto-
ri sammuu automaattisesti. Tämä
on normaali ilmiö.

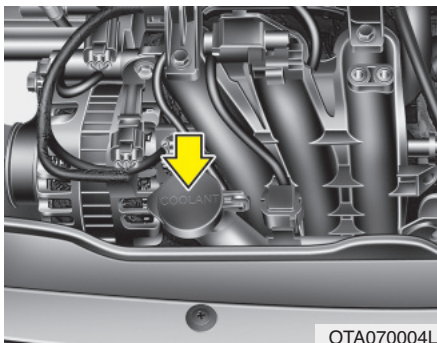

Tarkasta kaikkien jäähdytys- ja lämmitys-järjestelmän letkujen kunto ja liitos. Vaihda turvonneet tai kuluneet letkut uusiin. Jäähdytysnesteen taso tulee täyttää jäähdytysnestesäiliön sivun "F" (Full) ja "L" (Low) -merkkien väliin, kun moottori on viileä.

Jos jäähdytysnesteen taso on alhainen, lisää riittävästi tislattua (ionivaihdetta) tai pehmeää vettä suojataksesi järjestelmän jäätymiseltä tai korroosiolta. Täytä taso "F" (Full) -merkkiin asti, mutta älä täytä sen yli. Jos nestelisäyksiä on suoritettava usein, käänny KIA-huollon puoleen jäähdytysjärjestelmän tarkastamiseksi.

Suosittelua jäähdytysneste

- Kun lisäät jäähdytysnestettä ajoneuvoosi, käytä ainoastaan ionivaihdetta tai pehmeää vettä äläkä koskaan sekoita kovaa vettä tehtaan täyttämään jäähdytysnesteeseen. Väärä jäähdytysneste voi johtaa vakaviin toimintahäiriöihin ja moottoririkoon.
- Autosi moottorissa on alumiinisia osia, jotka on suojattava korroosiolta ja jäätymiseltä etyleeniglykoli-pohjaisella jäähdytysnesteellä.
- ÄLÄ KÄYTÄ alkoholia tai metanolia sisältävää nestettä tai sekoita niitä suositeltuihin nesteisiin.
- Älä käytä liuosta, joka sisältää yli 60 % tai alle 35 % pakkasnestettä. Tällöin liuoksen vaikutus heikkenee.

Seossuhteet selviävät seuraavasta taulukosta.

Ulkoilman lämpötila	Seossuhde, %	
	Pakkasneste	Vesi
-15°C	35	65
-25°C	40	60
-35°C	50	50
-45°C	60	40

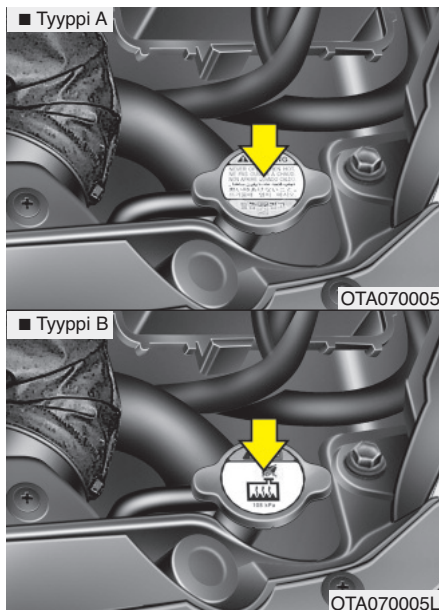

VAROITUS



Jäähdyttimen korkki

Älä avaa jäähdyttimen korkkia, kun moottori ja jäähdytin ovat lämpimiä. Tulikuumaa jäähdytysnestettä tai höyryä saattaa suihkuta paineella aiheuttaen vakavia vammoja.

Jäähdytysnesteen vaihtaminen

Anna valtuutetun KIA-huollon vaihtaa jäähdytysneste määräaikaishuolto-ohjelman mukaisesti (ks. huoltokirja).



HUOMIO

Aseta paksu kangas jäähdyttimen korkin ympärille ennen jäähdytysnesteen lisäämistä estääksesi jäähdytysnesteen läikkymisen moottorin osiin, kuten laturiin.



VAROITUS - Jäähdytysneste

- Älä lisää jäähdytys- tai pakkasnestettä pesunestesäiliöön.
- Jäähdytysneste voi heikentää näkyvyyttä, kun sitä suihkutetaan tuulilasille, jolloin seurauksena voi olla auton hallinnan menettäminen tai maalipinnan ja korin vahinkoja.

JARRUNESTE

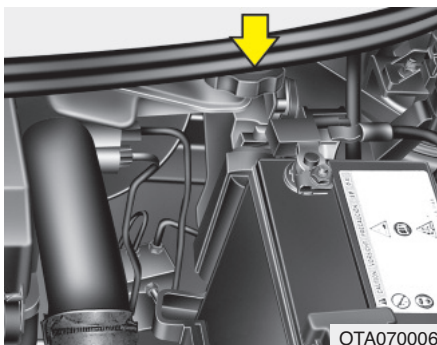

Jarrunesteen määrän tarkastaminen

Tarkasta säiliön nestemäärä säännöllisesti. Nestetason tulee olla säiliön sivun MAX (Maximum) ja MIN (Minimum) -merkkien välissä.

Ennen säiliön korkin poistamista ja jarrunesteen lisäämistä puhdista säiliön korkin ympäröimä alue huolellisesti, jotta neste ei likaantuisi.

Jos taso on alhainen, lisää nestettä MAX (Maximum) -merkintään asti. Taso laskee ajokilometrien myötä. Tämä on normaali ilmiö, joka liittyy jarrupintojen kulumiseen. Jos nestetaso on liian alhainen, tarkastuta järjestelmä valtuutetussa KIA-huollossa.

Käytä ainoastaan määrättyjä jarrunesteitä. (Noudata luvun 8 kappaletta "Tilavuudet ja suositellut voiteluaineet").

Älä koskaan sekoita erityyppisiä nesteitä keskenään.

VAROITUS - Jarrunesteen väheneminen

Jos jarrujärjestelmään on jatkuvasti lisättävä nestettä, auto tulee tarkastuttaa valtuutetussa KIA-huollossa.

VAROITUS - Jarruneste

Käsittele jarrunestettä varovaisesti sitä vaihtaessasi tai lisätessäsi. Varo, ettei sitä joudu silmiin. Jos jarrunestettä joutuu silmiin, puhdista välittömästi runsaalla juoksevalla vedellä. Tarkastuta silmäsi lääkäriillä mahdollisimman pian.

HUOMIO

Älä anna jarrunesteen kulkeutua auton maalipinnalle, koska maali saattaa vahingoittua. Ilmalle pidempään altistuneena ollut jarrunestettä ei tulisi koskaan käyttää, koska sen laatu voi olla heikentynyt. Tämä tulee hävittää asianmukaisesti. Älä lisää vääränlaista nestettä. Pieni määrä mineraalipohjaista öljyä, kuten moottoriöljyä, voi vahingoittaa jarrujärjestelmän osia.

AUTOMAATTIVAIHTEISTOÖLJY (MIKÄLI VARUSTEENA)

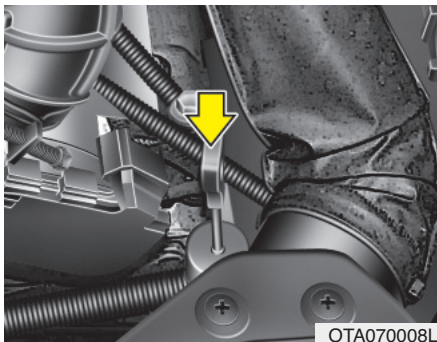

OTA070008L

Automaattivaihteistoöljyn määrän tarkastaminen

Automaattivaihteiston nestemäärä tulee tarkastaa säännöllisesti.

Pidä auto tasaisella maalla seisontajarru kytkettynä ja tarkasta nestemäärä seuraavien ohjeiden mukaisesti.

1. Aseta vaihdevipu vapaalle (N-asento) ja varmista, että moottori käy normaalilla joutokäynnillä.

2. Kun vaihteisto on lämmennyt riittävästi (nesteen lämpötila noin 70–80 °C), esim. 10 minuutin normaalin ajon jälkeen, siirrä vaihdevipu kaikkien asentojen kautta N- (vapaa) tai P-asentoon (pysäköinti).

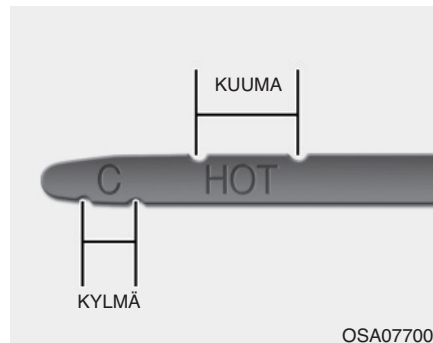

OSA077009

3. Varmista, että nestemäärä on mittatikun "HOT"-alueella. Jos nestemäärä on alhaisempi, lisää määrättyä nestettä täyttöaukon kautta. Jos nestemäärä on korkeampi, poista nestettä tyhjennysaukon kautta.
4. Jos nestemäärä tarkastetaan kylmissä olosuhteissa (nesteen lämpötila 20–30 °C), lisää nestettä "COLD"-merkintään asti ja tarkasta sitten nestemäärä edellä esitetyn kohdan 2 mukaisesti.

VAROITUS - Vaihteistoöljy
Vaihteistoöljyn määrä tulee tarkastaa, kun moottori on normaalissa toimintalämpötilassa. Tämän seurauksena moottori, jäähdytin, jäähdyttimen putket ja pakokaasujärjestelmä jne. ovat erittäin kuumia. Ole hyvin varovainen, ettei polta itseäsi tätä suorittaessasi.

HUOMIO

- *Alhainen nestemäärä aiheuttaa vaihteiston luistoa. Liiallinen täyttäminen voi aiheuttaa vaahtoamista, nesteen kulumista ja vaihteiston toimintahäiriöitä.*
- *Väärän tyyppisen nesteen käyttäminen saattaa johtaa vaihteiston toimintahäiriöihin ja vioittumiseen.*

VAROITUS - Seisontajarru
Estääksesi auton yhtäkkisen liikkuamisen, kytke seisontajarru ja paina jarrupoljinta ennen vaihdevivun siirtämistä.

*** HUOMAUTUS**

“COLD”-merkintä on ainoastaan ohjeellinen EIKÄ sitä tule käyttää vaihteistoöljyn määrän määrittämiseen.

*** HUOMAUTUS**

Uuden automaattivaihteistoöljyn on oltava punaista. Punainen väriaine on lisätty, jotta neste voidaan tunnistaa automaattivaihteistoöljyksi ja erottaa moottoriöljystä tai pakkasnestestä. Punainen väriaine, joka ei kuvaa nesteen laatua, ei ole pysyvää. Kun autolla ajetaan, automaattivaihteistoöljy alkaa tummua. Väri saattaa ajan saatossa muuttua vaalean ruskeaksi. Tämän vuoksi anna valtuutetun KIA-huollon suorittaa automaattivaihteistoöljyn vaihto määräaikaishuolto-ohjelman mukaisesti (ks. huoltokirja).

Käytä ainoastaan määrättyjä automaattivaihteistoöljyjä. (Noudata luvun 8 kappaletta ”Tilavuudet ja suositellut voiteluaineet”).

Automaattivaihteistoöljyn vaihtaminen

Anna valtuutetun KIA-huollon vaihtaa automaattivaihteistoöljy määräaikaishuolto-ohjelman mukaisesti (ks. huoltokirja).

PESUNESTE

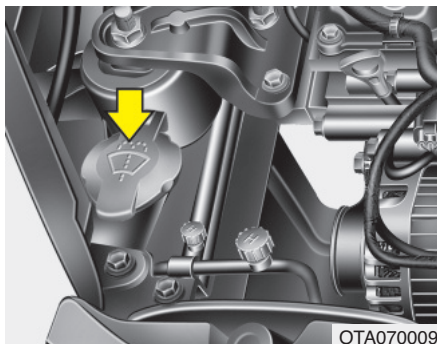

OTA070009

Pesunesteen määrän tarkastaminen

Säiliö on läpinäkyvä, jotta pystyisit tarkastamaan tason nopealla silmäyksellä.

Tarkasta nesteen määrä pesunestesäiliössä ja lisää nestettä tarvittaessa. Jos pesunestettä ei ole saatavilla, korvikkeena voidaan käyttää puhdasta vettä. Kuitenkin kylmissä ilmastoissa on käytettävä pesunesteliuosta, jossa on pakkasnestettä, jotta jäätyminen estettäisiin.

VAROITUS - Jäähdytys- neste

- Älä lisää jäähdytys- tai pakkasnestettä pesunestesäiliöön.
- Jäähdytysneste voi heikentää näkyvyyttä, kun sitä suihkutetaan tuulilasille, jolloin seurauksena voi olla auton hallinnan menettäminen tai maalipinnan ja korin vahinkoja.
- Tuulilasin pesuneste sisältää alkoholia, jonka seurauksena se voi syttyä joissain olosuhteissa. Älä päästä kipinälähteitä tai avotulta pesunesteen tai pesunestesäiliön lähelle. Auto saattaa vahingoittua tai matkustajat loukkaantua.
- Tuulilasin pesuneste on ihmisille ja eläimille myrkyllistä. Älä koske pesunesteeseen, äläkä päästä sitä suuhusi. Tämä voi olla terveydelle hengenvaarallista.

SEISONTAJARRU

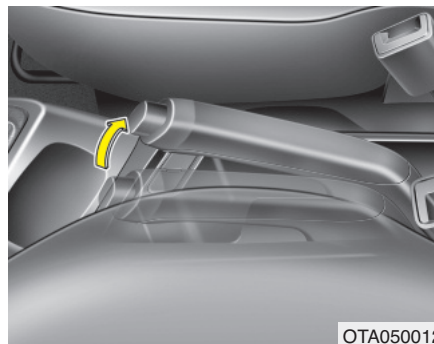

OTA050012

Seisontajarrun tarkastaminen

Tarkasta seisontajarruvivun liike laskeamalla kuuluvien napsahdusäänten määrä, kun nostat vivun kokonaan ylös vapautetusta asennosta. Lisäksi seisontajarrun tulisi yksinään pystyä pitämään auto paikallaan kohtalaisen jyrkässä mäessä.

Jos liikemäärä on enemmän tai vähemmän kuin vaadittu, anna KIA-huollon säätää seisontajarru.

Liikemäärä : 5-8 napsahdusta 196 N voimalla (20 kg*m).

ILMANSUODATIN

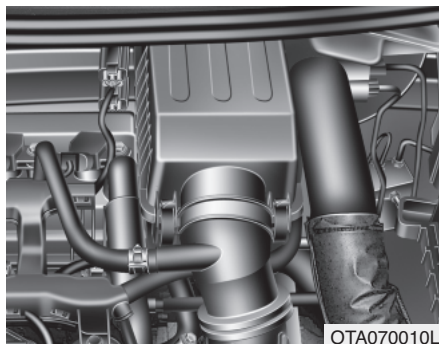
**Suodattimen vaihtaminen**

Tämä tulee vaihtaa tarpeen vaatiessa, ei pestä.

Voit puhdistaa suodattimen tarkastaessaasi ilmansuodatinelementtiä.

Puhdista suodatin käyttämällä paineilmaa.

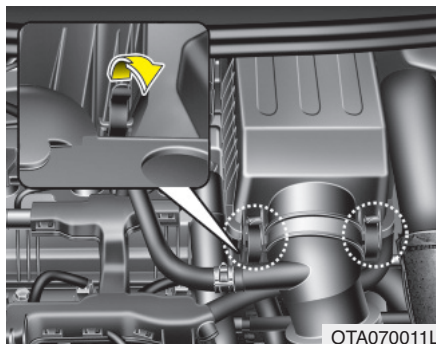

1. Avaa ilmansuodattimen kannen kiinnittimet ja avaa kansisuojuus.

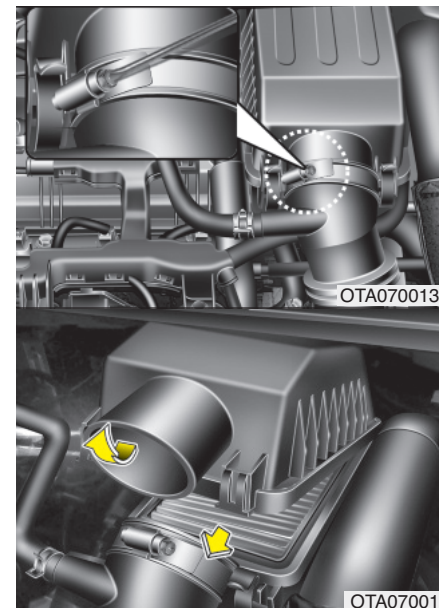

2. Avaa ilmansuodattimen letkun kiristintä ruuvimeisselillä.
3. Pyyhi ilmansuodattimen sisäosat.
4. Vaihda ilmansuodatin.
5. Lukitse suojakansi kannen kiinnittimellä.

Vaihda suodatin huolto-ohjelman mukaisesti.

Jos ajoneuvoa käytetään erittäin pölyisillä tai hiekkaisilla alueilla, vaihda elementti suositeltuja vaihtovälejä useammin. (Ks. huoltokirjan "Vaativan käytön huolto-ohjelma").

HUOMIO

- **Älä aja, kun ilmansuodatin on irrotettu. Tällöin moottori kuluu nopeasti.**
- **Kun poistat ilmansuodatinta, ole varovainen, ettei pölyä tai likaa kulkeudu imukanavaan. Muussa tapauksessa seurauksena voi olla vahinkoja.**
- **Käytä KIA-alkuperäisosia. Muiden kuin alkuperäisosien osien käyttäminen saattaa vahingoittaa ilmapvirran tunnistinta.**

RAITISILMASUODATIN

Suodattimen tarkastaminen

Ilmastointilaitteen raitisilmasuodatin tulee vaihtaa huolto-ohjelman mukaisesti. Jos autoa käytetään jatkuvasti hyvin saastuneissa kaupungeissa tai pölyisillä, vaikeakulkuisilla teillä, tulee se tarkastaa useammin ja vaihtaa aikaisemmin. Kun vaihdat ilmastointilaitteen raitisilmasuodattimen, noudata seuraavia toimenpiteitä ja varo, ettet vahingoita muita osia.

Vaihda suodatin huolto-ohjelman mukaisesti.



Suodattimen vaihtaminen

1. Kun hansikaslokeri on avoinna, poista molemminpuoliset pysäyttimet.

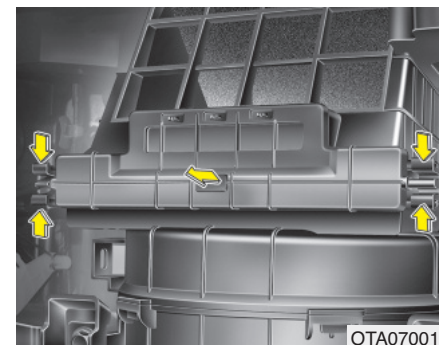

2. Irrota raitisilmasuodattimen kansi samalla, kun painat kannen molemmilla puolilla olevia lukitsimia.



3. Vaihda raitisilmasuodatin uuteen.
4. Suorita asennus käänteisessä järjestyksessä.

* HUOMAUTUS

Vaihtaessasi ilmastointilaitteen raitisilmasuodatinta huolehdi, että asennat sen oikein. Muuten järjestelmästä saattaa kuulua melua ja suodattimen teho saattaa heikentyä.

PYYHKIJÄN SULAT

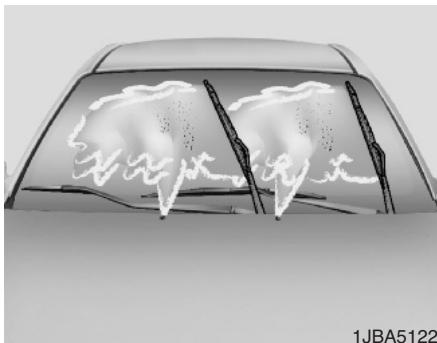

1JBA5122

Sulan tarkastaminen

* HUOMAUTUS

Kaupallisten kuumavahojen, joita käytetään automaattisissa autopesuloissa, tiedetään tekevän tuulilasin vaikeaksi puhdistaa.

Joko tuulilasin tai pyyhkijän sulan likaantuminen vieraalla aineella voi heikentää tuulilasin pyyhkimien tehokkuutta. Likaantumista voivat aiheuttaa hyönteiset, maha ja kaupallisissa autopesuloissa käytettävät kuumavahat. Jos sulat eivät pyyhi kunnolla, puhdistista sekä ikkuna että sulat hyvällä puhdistusaineella tai miedolla liuksella ja huuhtelee huolellisesti puhtaalla vedellä.

HUOMIO

Estääksesi pyyhkimien vahingoittumisen, älä käytä bensiiniä, kerosiinia, maalitinneriä tai muuta liuotinta niissä tai niiden lähellä.

Sulan vaihtaminen

Jos pyyhkijät eivät enää pyyhi riittävän hyvin, sulat ovat ehkä kuluneet tai murtuneet, jolloin ne on vaihdettava.

HUOMIO

Älä yritä siirtää pyyhkimä käsini, sillä pyyhkijän varsi tai muut osat voivat vahingoittua.

HUOMIO

Vääräntyyppisen pyyhkijäsulan käyttäminen saattaa johtaa pyyhkijöiden toimintahäiriöihin ja vioittumisiin.

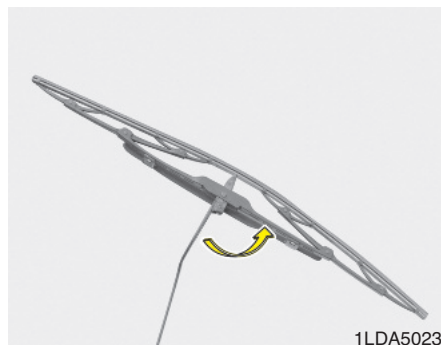

Tuulilasin pyyhkijän sulka

1. Nosta pyyhkijän varsi ja käännä pyyhkijän sulka siten, että muovinen lukitsin tulee esiin.



HUOMIO

Älä anna pyyhkijän pudota tuulilasille, sillä tuulilasi voi rikkoutua.

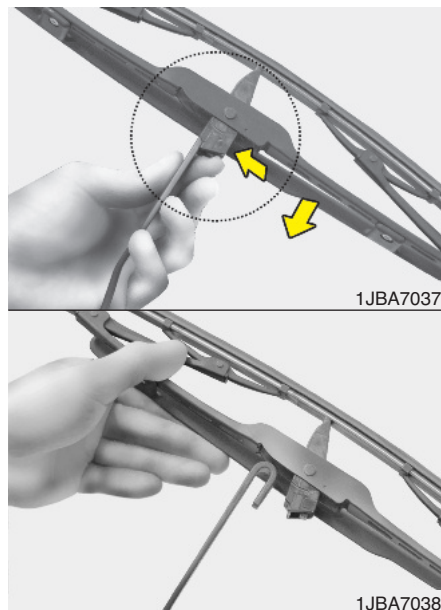

2. Purista lukitsinta ja liu'uta sulkaa alaspäin.
3. Nosta se irti varresta.
4. Asenna uusi sulka irrotukseen nähden käänteisessä järjestyksessä.

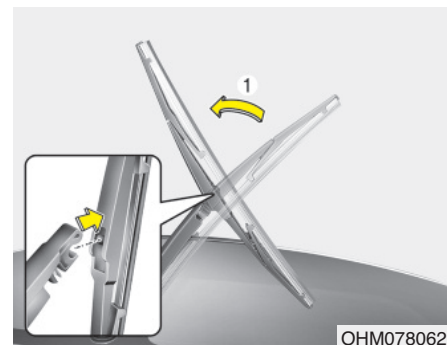

Takalasin pyyhkijän sulka

1. Nosta pyyhkijän vartta ja vedä sulka irti.

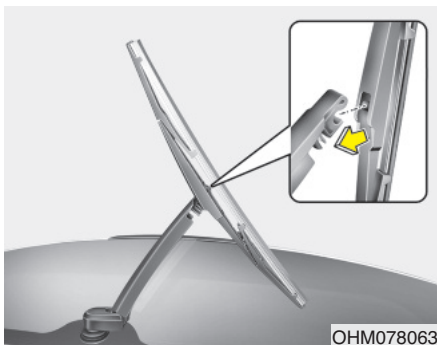

2. Asenna uusi sulka asettamalla sen keskiosa pyyhkijän varren aukkoon siten, että se lukittuu paikoilleen.
3. Varmista, että sulka on kiinnittynyt kunnolla yrittämällä vetää sitä kevyesti.

AKKU

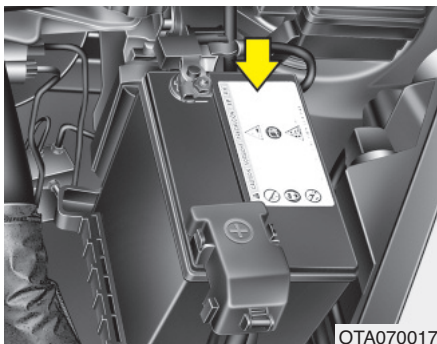

Akun käyttöiän parantaminen

- Pidä akku hyvin kiinnittyneenä.
- Pidä akun kansi puhtaana ja kuivana.
- Pidä navat ja liittimet puhtaana, kiristetyinä ja voideltuna akkurasvalla.
- Huuhtelee roiskunut akkuneste välittömästi akun päältä veden ja soodan liuksella.
- Jos autoa ei aiota käyttää pitkään aikaan, irrota akkukaapelit.

VAROITUS - Akun vaarat



Lue ohjeet ja noudata niitä huolellisesti aina akkua käsitellessäsi.



Pidä sytytetyt savukkeet, avotulet ja kipinälähteet kaukana akusta.



Akkukennoissa on räjähdysherkkää vetykaasua, joka voi räjähtää syttyessään.



Pidä akut lasten ulottumattomissa, koska ne sisältävät hyvin syövyttävää RIKKI-HAPPOA. Älä anna akkuhapon kulkeutua iholle, silmiin, vaatteisiin tai maalipinnalle.

(Jatkuu)

(Jatkuu)



Jos akkunestettä joutuu silmiin, huuhtelee silmiä puhtaalla vedellä vähintään 15 minuuttia ja ota heti yhteys lääkäriin.

Jos akkunestettä joutuu iholle, pese altistuneet kohdat huolellisesti. Jos tunnet kipua tai polttavaa tunnetta, ota välittömästi yhteys lääkäriin.



Käytä suojalaseja, kun laitat akkua tai toimit sen lähellä. Huolehdi ilmanvaihdoista työskennellessäsi suljetuissa tiloissa.



Pb

Väärin hävitetty akku voi olla ympäristöllisesti ja terveydellisesti haitallinen. Hävitä paristo maan lain ja määräysten mukaisesti.



Akku sisältää lyijyä. Älä hävitä sitä käytön jälkeen. Pyydämme palauttamaan akun valtuutettuun KIA-huoltoon sen kierrättämiseksi.

(Jatkuu)

(Jatkuu)

- Kun nostat muovikuorista akkua, liiallinen koteloon kohdistuva paine saattaa johtaa akkuhapon vuotoon aiheuttaen henkilövahinkoja. Nosta akku erityisellä nostolaitteella tai pidä kätesi vastakkaisissa kulmissa.
- Älä koskaan yritä ladata akkua, kun akkukaapelit ovat kiinni.
- Sähköinen sytytysjärjestelmä toimii korkealla jännitteellä. Älä koskaan koske näihin osiin moottorin käydessä tai virran ollessa päällä.

Jos et noudata yllä esitettyjä varoituksia, vakavia tai jopa hengenvaarallisia ruumiinvammoja voi seurata.

 **HUOMIO**

- *Kun aiot jättää auton seisomaan pidemmäksi aikaa kylmiin olosuhteisiin, irrota akku ja säilytä sitä siinä tiloissa.*
- *Lataa akku aina täyteen estääkseen akun kuoren vauriot alueilla, joilla vallitsee matala lämpötila.*
- *Jos käytät hyväksymättömiä sähkölaitteita, akku saattaa tyhjäntyä. Älä koskaan käytä hyväksymättömiä laitteita.*

 **VAROITUS**

Akun irrotus autosta tulisi teettää valtuutetussa KIA-huollossa.

Akun lataaminen

Autossasi on kalsium-pohjainen, huoltovapaa akku.

- Jos akku on tyhjentynyt lyhyessä ajassa (esim. ajo- tai sisävalot ovat unohuneet päälle), lataa sitä alhaisella virralla 10 tunnin ajan.
- Jos akku on tyhjentynyt vähitellen auton käytössä raskaan sähkökuormituksen johdosta, lataa sitä 20-30 A virralla 2 tunnin ajan.

 **HUOMIO - ISG-järjestelmä**

Älä lataa ISG-järjestelmän akkua tavanomaisilla latureilla, sillä akku voi räjähtää tai rikkoutua korjauskelvottomaksi.

 **VAROITUS - Akun lataaminen**

Kun lataat akkua, noudata seuraavia varotoimenpiteitä:

- Akku on irrotettava autosta ja asetettava hyvin ilmastoituun paikkaan.
- Älä päästä savukkeita, kipinä- tai avotulilähteitä akun lähelle.
- Valvo akkua sen latautuessa ja pysäytä lataus tai pienennä latausvirtaa, jos akku alkaa rajusti kaa-suuntua (kiehua) tai jos akkunes-teen lämpötila ylittää 49 °C.
- Käytä suojalaseja, kun tarkastat akkua sen latauksen aikana.
- Irrota akku laturista seuraavassa järjestyksessä.
 1. Sammuta akkulaturin pääkytkin.
 2. Irrota negatiivinen liitin akun negatiivisesta navasta.
 3. Irrota positiivinen liitin akun positiivisesta navasta.

 **VAROITUS**

- Ennen kuin aloitat huoltotoimenpiteitä tai akun lataamista, kytke kaikki sähkölaitteet pois päältä ja sammuta moottori.
- Akun irrotuksessa negatiivinen kaapeli on irrotettava ensin ja asennuksessa se on kiinnitettävä viimeisenä.
- Akkuun liittyvät toimenpiteet tulisi teettää valtuutetussa KIA-huollossa.

 **HUOMIO**

- *Pidä akku kaukana vedestä ja kaikenlaisista nesteistä.*
- *Turvallisuussyistä kannattaa käyttää valtuutetun KIA-huollon tarjoamaa luotettavaa palvelua akun vaihtamiseksi.*

Kohteiden ohjelmoiminen uudelleen

Jotkut laitteet on ohjelmoitava uudelleen toimintaan akun tyhjentymisen tai irrottamisen jälkeen.

- Ikkunan automaattinen avaus-sulkutoiminto (ks. luku 4)
- Kattoluukku (ks. luku 4)
- Ajotietokone (ks. luku 4)
- Ilmastointijärjestelmä (ks. luku 4)
- Kello (ks. luku 4)
- Äänentoisto (ks. luku 4)

RENKAAT JA VANTEET

Renkaiden huolenpito

Renkaat on pidettävä suosituissa rengaspaineissa, niiden kuormarajoituksia ei saa ylittää ja auton painokauman on oltava määräysten mukainen, jotta renkaiden ikä, turvallisuus ja polttoainetalous säilyisivät hyvinä.

Suosittelut rengaspaineet kylminä

Kaikki rengaspaineet (mukaan lukien vararengas) tulee tarkastaa renkaiden ollessa kylminä. Kylmillä renkailla tarkoitetaan, että autolla ei ole ajettu vähintään 3 tuntiin tai sillä on ajettu alle 1,5 km.

Suositteluja paineita tulee ylläpitää, jotta saavutettaisiin mahdollisimman hyvä ajomukavuus ja ajettavuus sekä mahdollisimman alhainen renkaiden kuluminen.

Suosittelut rengaspaineet löydät luvun 8 kappaleesta ”Renkaat ja vanteet”.

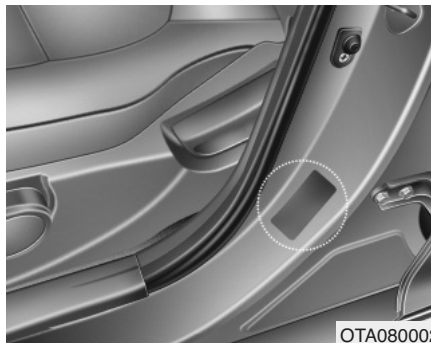

OTA080002

Kaikki tekniset tiedot (koot ja paineet) voit löytää autoon kiinnitetystä tarrasta.

VAROITUS - Vajaa rengaspaine

Liiallinen paineen putoaminen voi johtaa voimakkaaseen lämmön muodostumiseen. Seurauksena voi olla renkaan irtoaminen vanteelta, pintakuvioidin vahingoittuminen tai muu rengasvahinko, joka voi johtaa auton hallinnan menettämiseen, josta voi seurata vakavia tai hengenvaarallisia vammoja. Tämä riski on suurempi helteillä ja ajettaessa jatkuvasti kovalla nopeudella.

HUOMIO

- *Liian alhainen paine aiheuttaa myös liiallista kulumista, huonoa ajettavuutta ja heikentynyttä polttoainetaloutta. Vanterikot ovat myös mahdollisia. Pidä aina oikeat rengaspaineet. Jos rengasta on jatkuvasti täytettävä, tarkastuta se valtuutetussa KIA-huollossa.*
- *Liiallinen täyttäminen aiheuttaa ajossa värinää ja liiallista renkaan kulutuspinnan keski-osan kulumista sekä lisää liikenneonnettomuuksien riskiä.*

HUOMIO

- *Normaalisti lämpimät renkaat ylittävät suositellut rengaspaineet noin 0,3-0,4 barilla. Älä päästä ilmaa lämpimistä renkaista säätääksesi renkaiden painetta. Muuten renkaista tulee alipaineiset.*
- *Varmista, että kiinnität täyttöventtiilien korkit. Jos venttiilikorkkia ei ole kiinnitetty, likaa tai kosteutta saattaa kulkeutua venttiiliin sisään aiheuttaen ilmavuotoa. Jos venttiilikorkki on kadonnut, asenna uusi mahdollisimman pian.*

VAROITUS - Renkaan täyttäminen

Liiallinen tai liian vähäinen täyttäminen lyhentää renkaan käyttöikää, huonontaa auton käytäytymistä ja voi johtaa renkaan odottamattomaan rikkoutumiseen. Tästä voi seurata auton hallinnan menetys ja mahdollisia henkilövahinkoja.

HUOMIO - Rengaspaine

Huomioi aina seuraavat ohjeet:

- *Tarkasta rengaspaineet, kun renkaat ovat kylmät. (kun auto on ollut pysäköitynä vähintään 3 tuntia tai sillä ei ole ajettu yli 1,5 km käynnistämisestä).*
- *Tarkasta vararenkaan paine aina, kun tarkastat muiden renkaiden paineet.*
- *Älä koskaan ylikuormita autoasi. Varo, ettet ylikuormita autosi tavaratelinettä, mikäli sellainen on varusteena.*
- *Vanhat, kuluneet renkaat ovat turvallisuusriski. Jos kulutus-pinta on kulunut epätasaisesti tai renkaasi ovat vahingoittuneet, vaihda ne uusiin.*

Rengaspaineiden tarkastaminen

Tarkasta renkaasi kerran kuussa tai useammin.

Tarkasta myös vararenkaan rengaspaine.

Tarkastaminen

Käytä hyvälaatuista mittaria rengaspaineiden tarkastamiseen. Et kykene näkemään oikeaa rengaspainetta ai-noastaan katsomalla renkaiden. Vyörenkaat saattavat näyttää hyväpaineisilta, vaikka niiden paine olisi alhainen.

Tarkasta rengaspaineet, kun renkaat ovat kylmät. Renkaat ovat kylmät, kun auto on seissyt vähintään 3 tuntia tai sillä ei ole ajettu yli 1,5 km.

Poista venttiilikorkki renkaan venttiiliin päästä. Paina painemittari tiukasti kiinni venttiiliin saadaksesi tarkan lukeman. Jos kylmän renkaan paine on suositellun paineen mukainen sopivalla kuormalla, täyttäminen ei ole tarpeen. Jos paine on alhainen, lisää ilmaa, kunnes saavutat suositellun lukeman.

Jos täytät rengasta liikaa, päästä ilmaa painamalla renkaan venttiiliin keskiosan metallista pinnaa. Tarkasta rengaspaine uudelleen painemittarilla. Muista kiinnittää venttiilikorkit takaisin venttiilien päihin. Ne estävät liian ja kosteuden aiheuttamat ilmavuodot.

VAROITUS

- **Tarkasta rengaspaineet, renkaiden kuluminen ja mahdolliset rengasvahingot säännöllisesti. Käytä aina rengaspainemittaria.**
- **Ali- tai yli paineiset renkaat kuluvat epätasaisesti aiheuttaen huonontunutta ajettavuutta ja voivat johtaa auton hallinnan menettämiseen tai äkkinäiseen rengasrikkoon. Seurauksena voi olla onnettomuuksia ja loukkaantumisia – jopa hengenvaarallisia. Suositellut rengaspaineet kylmille renkaille voit löytää tästä käyttöohjekirjasta tai kuljettajan sivun keskipilarissa olevasta rengasarrasta.**
- **Kuluneet renkaat ovat turvallisuusriski. Vaihda renkaat uusiin, jos ne ovat kuluneet epätasaisesti tai liikaa tai ne ovat vahingoittuneet.**
- **Muista tarkastaa vararenkaan paine. KIA suosittelee, että tarkastat varapyörän aina, kun tarkastat auton muiden renkaiden paineita.**

Renkaan kiertovaihto

Tasottaaksesi kulumista, on suositeltua kiertovaihtaa renkaiden välein 12 000 km:n välein tai aikaisemmin, jos epätasaista kulumista voidaan havaita.

Kiertovaihdon yhteydessä tarkasta renkaiden oikea tasapainotus.

Kun kiertovaihdat renkaiden, tarkasta ne epätasaisista kulumisista ja vaurioista. Epätavallinen kuluminen johtuu usein väärästä rengaspaineesta, virheellisistä pyöräkulmista, tasapainottomista pyöristä, äkkijarrutuksista tai kovasta kaarreaajosta. Etsi kolhuja tai pullistumia renkaan kulutuspinnoilta tai sivulta. Jos löydät näitä, vaihda rengas uuteen. Vaihda rengas, jos kangasta tai kudosta on näkyvissä. Kiertovaihdon jälkeen varmista etu- ja takarenkaiden oikeat rengaspaineet ja tarkasta pulttien kireys.

Ks. "Renkaat ja vanteet" luvussa 8.

Täysikokoisella varapyörällä (mikäli varusteena)

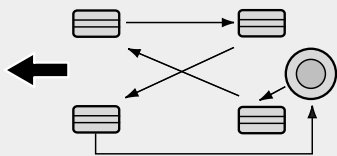

S2BLA790

Ilman varapyörää

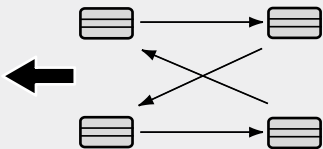

S2BLA790A

Suunnatut renkaat (mikäli varusteena)

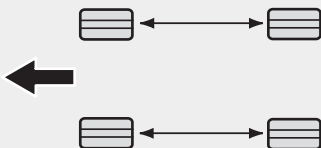

CBGQ0707A

Levyjarrujen jarrupalojen kuluneisuus tulee tarkastaa aina kiertovaihtojen yhteydessä.

* HUOMAUTUS

Kiertovaihda epäsymmetrisesti kuvioituiden renkaat ainoastaan edestä taakse, älä oikealta vasemmalle.

VAROITUS

- Älä käytä pienikokoista varapyörää pyörän kiertovaihdossa.
- Älä sekoita missään tapauksessa keskenään vyö- ja ristikudosrenkaita. Tämä voi aiheuttaa auton epätavallista käyttäytymistä, joka voi johtaa ainevahinkoihin tai vakaviin ja jopa hengenvaarallisiin loukkaantumisiin.

Pyöränkulmat ja renkaan tasapainotus

Autosi vanteet ovat huolellisesti suunnatut ja tasapainotetut tehtaalla, jota renkaiden kulutuskestävyys ja suorituskyky olisi mahdollisimman hyvä.

Useimmiten pyöränkulmia ei tarvitse säätää uudelleen. Kuitenkin jos epätasaista renkaan kulumista ilmenee tai auto puoltaa suuntaan tai toiseen, pyöränkulmien säätö saattaa olla tarpeen.

Jos havaitset värinää ajaessasi tasaisella tiellä, vanteidesi tasapainotus on ehkä suoritettava uudelleen.

HUOMIO

Vääränlaiset vannepainot voivat vahingoittaa auton alumiinivanteita. Käytä hyväksytyjä vannepainoja.



Renkaan vaihtaminen

Jos rengas on kulunut tasaisesti, kulumisilmaisin ilmestyy yhtenäisenä nauhana kulutuspinnan poikki. Tämä näyttää, että renkaassa on jäljellä alle 1,6 mm kulutuspinnaa. Kun näin tapahtuu, vaihda rengas uuteen.

Älä odota, että nauha ilmestyy koko kulutuspinnan poikki ennen renkaan vaihtamista.

* HUOMAUTUS

Suosittellemme käyttämään renkaiden vaihdon yhteydessä samoja ajoneuvon alkuperäisrenkaita. Muussa tapauksessa ajoneuvon ajo-ominaisuudet saattavat muuttua.

VAROITUS - Renkaiden vaihtaminen

Pientääksesi rengasrikon tai auton hallinnan menetyksen aiheuttaman onnettomuuden vakavan tai hengenvaarallisen loukkaantumisen riskiä, toimi seuraavasti:

- Vaihda renkaat uusiin, jos ne ovat kuluneet epätasaisesti tai liikaa tai ne ovat vahingoittuneet. Kuluneet renkaat voivat heikentää jarrutustehoa, ohjattavuutta ja pito-ominaisuuksia.
- Älä aja autollasi liian alhaisilla tai korkeilla rengaspaineilla. Tämä voi johtaa renkaan epätasaiseen kulumiseen tai rengasrikkoon.
- Renkaita vaihtaessasi älä sekoita keskenään vyö- ja ristikudosrenkaita. Sinun on vaihdettava kaikki renkaat (myös vararengas), jos siirryt käyttämään ristikudosrenkaita vyörenkaista.

(Jatkuu)

(Jatkuu)

- Muun kuin suositellun kokoisrenkaan tai vanteen käyttäminen voi aiheuttaa auton epätavallista käyttäytymistä ja huonoa hallittavuutta, joka voi johtaa vakavaan onnettomuuteen.
- Vanteet, jotka eivät täytä KIA määräyksiä, eivät välttämättä kiinnity hyvin ja voivat vahingoittaa autoa tai aiheuttaa epätavallista käyttäytymistä ja huonoa hallittavuutta.
- ABS:n toiminta perustuu pyörien nopeuksien vertailuun. Renkaan koko vaikuttaa pyörän pyörimisnopeuteen. Kun vaihdat renkaita, kaikkien neljän renkaan on oltava samaa kokoa kuin auton alkuperäisrenkaat. Erikokoisten renkaiden käyttäminen voi aiheuttaa ABS- ja ESP-järjestelmän epäsuunnollista toimivuutta (mikäli varusteena).

Pienen varapyörän vaihtaminen (mikäli varusteena)

Pienellä vararenkaalla on lyhyempi käyttöikä kuin normaalikokoisella renkaalla. Vaihda se, kun näet kulumisilmaisimen palkit renkaan kulutuspinalla. Pienen vararenkaan on oltava samankokoinen ja -laatuinen kuin alkuperäinen ja se tulisi asentaa samalle pienellä varapyörän vanteelle. Pientä vararengasta ei ole tarkoitettu asennettavaksi normaalikokoiselle vanteelle, eikä pienen varapyörän vannetta ole suunniteltu normaalikokoisen renkaan asentamiselle.

Vanteen vaihtaminen

Jos jostain syystä vaihdat metalliset vanteet, varmista, että uudet vanteet ovat läpimitaltaan, leveydeltään ja vanteen keskiösyvyydeltään samanaikaiset kuin alkuperäiset tehdasvanteet.

VAROITUS

Pyörä, joka ei ole oikean kokoinen, voi vaikuttaa heikentävästi vanteen/renkaan ja laakerin käyttöikään, jarrutus- ja pysähtymiskykyyn, ajo-ominaisuuksiin, maavaraan, renkaan ja lokasuojan väliseen etäisyyteen, lumiketjun liikkumavaraan, nopeus- ja matkamittarin kalibrointiin, ajovalojen korkeussäätöön ja puskurin korkeuteen.

Renkaan pito

Renkaan pito saattaa heikentyä kulu-neilla tai vääripaineisilla renkailla ajettaessa tai liukkaiden olosuhteiden vallitessa. Renkaat tulisi vaihtaa, kun kulumisilmaisimet ilmestyvät kulutus-pinnalle. Hidasta vauhtia, jos tiellä on vettä, lunta tai jäätä, pienentääksesi auton hallinnan menettämisen riskiä.

Renkaan huolto

Oikean rengaspaineen lisäksi virheetömät pyöränkulmat auttavat ehkäisemään renkaan kulumista. Jos havaitset epätasaista renkaan kulumista, tarkastuta pyöränkulmat huollossa.

Jos aiot vaihtaa uudet renkaat, varmista niiden tasapainotus. Tämä parantaa ajomukavuutta ja renkaan kulutuskestävyyttä. Lisäksi rengas tulisi aina tasapainottaa uudelleen, jos se poistetaan vanteelta.

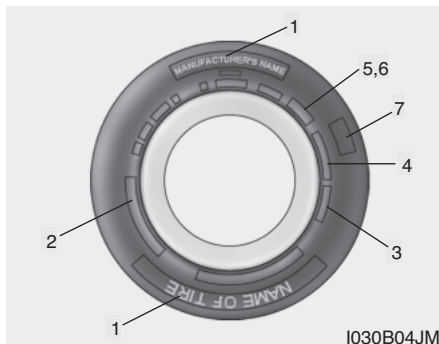

Renkaan sivupinnan merkinnät

Näiden tietojen avulla rengas voidaan tunnistaa ja siitä saadaan selville renkaan keskeiset ominaisuudet sekä turvastandardin mukainen valmistenumero (TIN). Valmistenumeron avulla rengas voidaan tunnistaa mahdollisen takaisinkutsun varalta.

1. Valmistajan tai tuotteen nimi

Tästä ilmenee renkaan valmistajan tai tuotteen nimi.

2. Renkaan kokomerkintä

Renkaan sivuun on merkitty renkaan kokomerkinnot. Tarvitset tätä tietoa, kun valitset autoosi uusia renkaita. Seuraavassa opastetaan, mitä renkaan kokomerkinnot kirjaimet ja numerot tarkoittavat.

Esimerkki renkaan kokomerkinnotästä: Nämä numerot ovat ainoastaan esimerkinä, kokomerkintä saattaa vaihdella ajoneuvosta riippuen.

175/50R15 75H

175 - Renkaan leveys millimetreinä.

50 - Profiilisuhde. Renkaan korkeuden osuus prosentteina leveydestä.

R - Renkaan valmistuskoodi (vyören gas).

15 - Vanteen halkaisija tuumina.

75 - Kantavuusindeksi. Koodi, joka on yhteydessä suurimpaan kuormaan, jonka rengas kykenee kantamaan.

H - - Nopeusluokka. Katso tämän osion nopeusluokitustaulukko saadaksesi lisätietoa.

Vanteen kokomerkinnot

Vanteissa on myös tärkeitä merkintöjä, joita tarvitset aina vanteita vaihtaessasi. Seuraavassa opastetaan, mitä vanteen kokomerkinnot kirjaimet ja numerot tarkoittavat.

Esimerkki vanteen kokomerkinnotästä:
5.5JX15

5,5 - Vanteen leveys tuumina.

J - Vanteen muotomerkintä.

15 - Vanteen halkaisija tuumina.

Renkaiden nopeusluokat

Alla oleva taulukko erittelee erilaisia, nykyisin käytössä olevia henkilöauto- renkaiden nopeusluokkia. Nopeusluokka on osa renkaan sivussa olevaa kokomerkintää. Tämä merkintä viittaa kyseisen renkaan suurimpaan suunniteltuun turvalliseen käyttönopeuteen.

Nopeusluokan tunnus	Huippunopeus
S	180 km/h
T	190 km/h
H	210 km/h
V	240 km/h
Z	Yli 240 km/h

3. Renkaan iän tarkastaminen (valmistenumero)

Rengas , joka on yli 6 vuotta vanha valmistuspäivästä, tulee korvata uudella (myös vararengas). Voit löytää valmistuspäivämäärän renkaan sivun (mahdollisesti sisäpuolelta) DOT-merkinnästä. Renkaan DOT-merkintä sisältää numerosarjan, jossa on sekä numeroita että kirjaimia. Valmistuspäivämäärä selviää neljästä viimeisestä DOT-merkinnän numerosta.

DOT : XXXX XXXX OOOO

DOT-merkinnän alkuosa tarkoittaa tehtaan koodinumeroa, renkaan kooka ja kulutuspinnan kuviointia. Neljä viimeistä numeroa osoittaa valmistusviikon ja -vuoden.

Esimerkiksi:

DOT XXXX XXXX 1611 -merkinnän mukana rengas on valmistettu 16. viikolla vuonna 2011.

⚠ VAROITUS - Renkaan ikä
Renkaiden toiminta heikkenee ajan myötä, vaikka niitä ei edes käytettäisi.
Riippumatta jäljellä olevasta kulutuspinnasta on yleisesti suositeltavaa, että renkaat vaihdetaan 6 vuoden normaalikäytön jälkeen. Helteiden aiheuttama lämmön nousu tai jatkuva auton kuormittaminen voi kiihdyttää ikääntymistä. Näiden varoitusten noudattamatta jättäminen voi aiheuttaa äkillisiä rengasriikkoja, jotka voivat johtaa hallinnan menettämisiin ja vakaviin onnettomuuksiin, joihin voi liittyä vakavia tai hengenvaarallisia loukkaantumisia.

4. Renkaan kerrosrakenne ja materiaali

Kumipäälysteisten kudokerrosten määrä renkaassa. Rengasvalmistajan on myös ilmoitettava renkaassa käytetyt materiaalit, kuten teräs, nailon, polyesteri yms. Kirjain "R" tarkoittaa vyörengasrakennetta, kirjain "D" vinokerrosrakennetta ja kirjain "B" viinoa vyörengasrakennetta.

5. Suurin sallittu rengaspaine

Tämä luku kertoo suurimman ilmanpaineen, joka renkaaseen voidaan laittaa. Älä ylitä suurimpia sallittuja rengaspaineita. Katso rengas- ja kuormatietojen tarrasta suositellut rengaspaineet.

6. Suurin kantavuusluokka

Tämä luku kertoo suurimman kantavuuden kilogrammoina, jonka rengas kykenee kantamaan. Kun vaihdat auton renkaat, käytä aina renkaita, joilla on samat kantavuusluokitukset kuin alkuperäisillä renkailla.

7. Yhdenmukainen renkaan laatuluokitus

Laatuluokitukset voidaan löytää renkaan sivulta (mikäli on).

Esimerkiksi:

TREADWEAR 400

TRACTION A

TEMPERATURE A

Tread wear - kulutuspinnan kestävyys

Kulutuspinnan kestävyysarvo vertailuarvo renkaan kulumiselle, joka on testattu valvotuissa olosuhteissa hyväksytyllä testiradalla. Esimerkiksi, jos renkaan kestävyysarvo on 150, se on testiradalla 1,5 kertaa kestävämpi kuin kestävyysarvon 100 rengas.

Kuitenkin renkaiden suhteellinen suorituskyky riippuu varsinaisista käyttöolosuhteista. Ne saattavat poiketa merkittävästi testimallista ajotottumusten, huoltokäytäntöjen, tietyyppien ja ilmastojen vaihteluiden seurauksena.

Nämä arvot on merkitty henkilöauton renkaiden sivuun. Autoosi saatavilla olevien vakio- tai lisävarusterenkaiden arvot saattavat poiketa toisistaan.

Traction - Pito (AA, A, B ja C)

Pitoarvot ovat suuruusjärjestyksessä: AA, A, B ja C. Nämä arvot kuvaavat renkaan kykyä pysähtyä märällä tiepäälysteellä, ja niiden mittaukset on suoritettu valvotuissa olosuhteissa määrätyillä asfaltti- ja betonipinnoilla. C:llä merkityssä renkaassa on huono pitokyky.

VAROITUS

Tämän auton renkaille myönnetyt pitoarvot pohjautuvat suoran ajon jarrutuskokeisiin, joihin ei sisälly kiihdytyksiä, kaarreaajoa, vesiliirtoa tai maksimipidon testejä.

Temperature - Lämpötila (A, B ja C)

Lämpötila-arvoja ovat A (korkein), B ja C. Ne kuvaavat renkaan kykyä estää lämmön kehittymistä ja kykyä vapauttaa sitä. Mittaukset on suoritettu valvotuissa olosuhteissa määrätyillä sisälaboratorion testivanteella.

Jatkuvat korkeat lämpötilat voivat aiheuttaa renkaan materiaalin rappeutumista ja käyttöiän alenemista. Liian suuret lämpötilat voivat myös johtaa renkaan äkilliseen rikkoutumiseen. Arvot B ja A kuvaavat korkeampaa suorituskykytasoa kuin lain vaatimat laboratorion testivanteella.

VAROITUS - Renkaan lämpötila

Tämän auton renkaille annetut lämpötila-arvot koskevat oikein täytettyjä ja kuormitettuja renkaita. Liiallinen nopeus, alhainen rengaspaine tai liiallinen kuormaus (yhteensä tai erikseen) voi lisätä lämmöntuottoa ja äkillisen rengasrikon riskiä. Tästä voi aiheutua auton hallinnan menettäminen ja vakavia tai jopa hengenvaarallisia loukkautumisia.

SULAKKEET

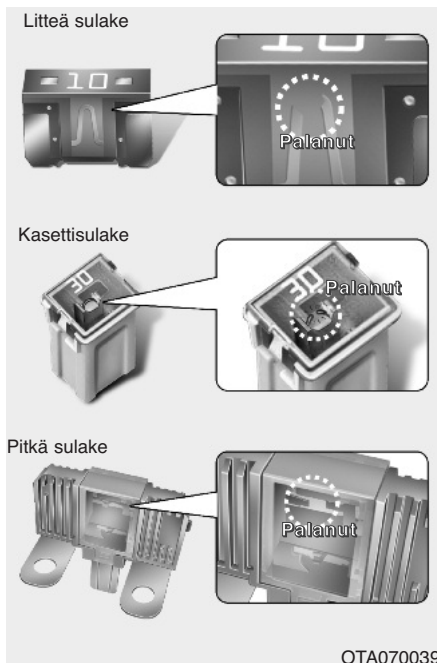

Auton sähköjärjestelmä on suojattu sulakkeiden avulla mahdollisen sähköisen ylikuormituksen aiheuttamilta vahingoilta.

Tässä ajoneuvossa on 2 sulakerasiaa, joista yksi sijaitsee kuljettajan kojelaudan sivussa ja muut moottoritilassa akun lähetyvillä.

Jos auton valot, sähkölaitteet tai hallintapainikkeet tai -säätimet eivät toimi, tarkasta vastaavan piirin sulake. Jos sulake on palanut, sen sisällä oleva lankaelementti on katkennut.

Jos sähköjärjestelmät eivät toimi, tarkasta ensin kuljettajan puolen sulakerasia.

Korvaa aina palanut sulake samantarvoiseen.

Ennen palaneen sulakkeen vaihtamista siirry turvalliseen paikkaan, sammuta moottori sekä kaikki sähkölaitteet ja irrota akun negatiivinen kaapeli.

Jos tämäkin sulake palaa, on kyseessä sähköjärjestelmän toimintahäiriö. Vältä kyseisen järjestelmän käyttöä. Suosittelemme kääntymään valtuutetun Kia-huollon puoleen.

Sulakkeita on neljää eri tyyppiä: malliltaan litteä sulake on tarkoitettu alhaisille virroille, kasettimaiset ja pitkät sulakkeet on vastaavasti tarkoitettu suuremmille virroille.

VAROITUS - Sulakkeen vaihtaminen

- Älä koskaan korvaa sulaketta millään muulla kuin toisella samanarvoisella sulakkeella.
- Suurempi sulake voi aiheuttaa vahinkoja ja jopa tulipaloja.
- Älä koskaan asenna johtoa tai alumiinikelaa oikean sulakkeen sijasta – edes tilapäisasetuksena. Tämä voi aiheuttaa laajamittaisia sähkövahinkoja ja mahdollisen tulipalon.
- Älä tee muutos- tai lisätöitä ajoneuvon sähköjärjestelmiin tai johdotuksiin.

HUOMIO

Älä koskaan käytä ruuvitalttaa tai muuta metalliesinettä sulakkeen poistamiseen, koska se saattaa aiheuttaa oikosulun ja vahingoittaa järjestelmää.

*** HUOMAUTUS**

Varsinainen sulakerasian tarra saattaa poiketa varusteena olevista sulakkeista.

⚠ HUOMIO

- Kun vaihdat palanutta sulaketta tai releitä uuteen varmista, että uusi sulake tai rele kiinnittyy tiukasti kiinnikkeisiin. Sulakkeen tai releen huolimaton kiinnittäminen voi aiheuttaa ajoneuvon johto- ja sähköjärjestelmiin vahinkoa ja jopa tulipalon.
- Älä irrota sulakkeita, releitä tai liittimiä, jotka on kiinnitetty ruuvein tai mutterein. Jos sulake, rele tai liitin ei ole kiinnitetty kokonaan, se saattaa aiheuttaa tulipalon. Jos ruuvilla tai mutterilla kiinnitetty sulake, rele tai liitin on palanut, suosittelemme kääntymään valtuutetun Kia-huollon puoleen.
- Älä kiinnitä mitään muita esineitä (esim. ruuvia tai johtoja) kuin sulakkeita tai releitä niille tarkoitettuihin paikkoihin. Tämä voi aiheuttaa liittospintojen rikkoutumisen ja järjestelmän vahingoittumisen.
- Älä aseta johtoja tai mitään työkaluja sulakkeille ja releille tarkoitettuihin kiinnityspaikkoihin. Ajoneuvon sisätilan sähköjärjestelmät tai johdot saattavat vahingoittua tai syttyä tuleen liitosvian seurauksena.

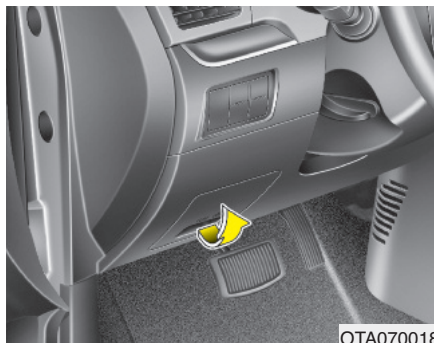

OTA070018

Mittariston sulakkeen vaihtaminen

1. Sammuta moottori ja kaikki muut laitteet.
2. Avaa sulakerasian kansi kojetaulun päästä.

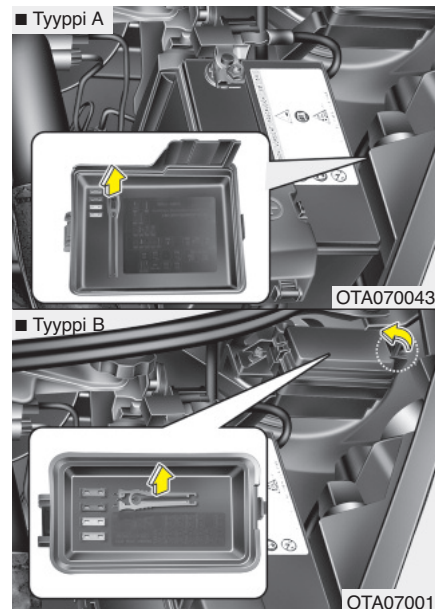

■ Tyypä A

OTA070043L

■ Tyypä B

OTA070019

3. Vedä epäilty sulake irti. Käytä poistotyökalua, joka sijaitsee moottoritilan sulakerasiassa.
4. Tarkasta irrotettu sulake. Jos se on palanut, vaihda uuteen.
5. Paina uusi, samanarvoinen sulake paikoilleen varmistaen, että se asettuu tiukasti kiinnikkeisiin.

Jos se kiinnittyy heikosti, suosittelemme ottamaan yhteyden Kia-huoltoon.

Jos sinulla ei ole varasulaketta, käytä samanarvoista sulaketta jostain muusta piiristä, jota sinun ei ehkä tarvitse käyttää, kuten savukkeen sytyttimen sulaketta.

Jos ajovalot tai muut sähkökomponentit eivät toimi ja sulakkeet ovat kunnossa, tarkasta moottorin sulakerasia. Jos sulake on palanut, se on vaihdettava uuteen.

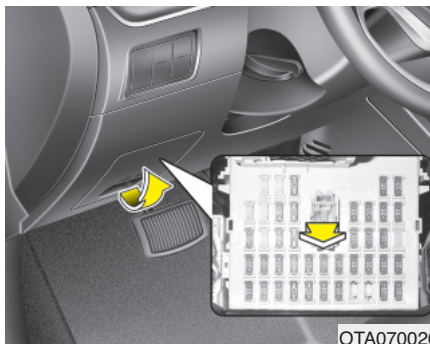

Muistisulake

Autosi on varustettu muistisulakkeella, jolla estetään akun tyhjeneminen, jos auto pysäköidään pitkäksi aikaa ja sitä ei käytetä. Toimi seuraavasti ennen kuin pysäköit auton pitkäksi ajaksi.

1. Sammuta moottori.
2. Kytke ajo- ja takavalot pois päältä.
3. Avaa kuljettajan kojelaudan sivun sulakerasian kansi ja poista muistisulake (pidikkeessä).

*** HUOMAUTUS**

- Jos muistisulake irrotetaan sulakerasiasta, varoitusäänimerkki, äänentoistojärjestelmä, kello ja sisävalot jne. eivät ole toiminnassa. Jotkut laitteet on ohjelmoitava uudelleen toimintaan vaihtamisen jälkeen. Noudata tämän luvun kappaleessa ”Akku” annettuja ohjeita.
- Vaikka muistisulake poistettaisiin, akku saattaa silti tyhjentyä ajovalojen tai muiden sähkölaitteiden käytöstä.

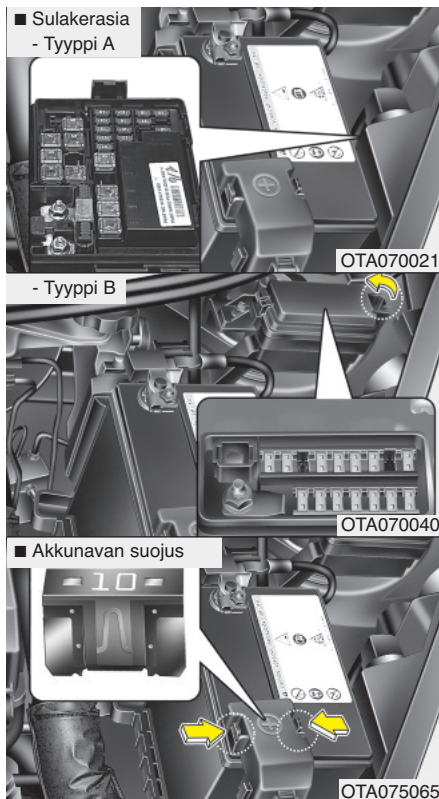

Moottoritilan sulakkeen vaihtaminen

1. Sammuta moottori ja kaikki muut laitteet.
2. Poista sulakerasian kansi painamalla kielekettä ja nostamalla kantta. Irrota litteä sulake käyttämällä moottoritilan sulakerasiassa sijaitsevaa työkalua, joka on suunniteltu sulakkeiden vaihtamiseen. Huolehdi sulakkeen vaihtamisen yhteydessä siitä, että uusi sulake on samanarvoinen.
3. Tarkasta irrotettu sulake. Jos se on palanut, vaihda uuteen. Käytä moottoritilan sulakerasiassa sijaitsevaa sulake työkalua sulakkeen poistamiseen ja kiinnittämiseen.
4. Kiinnitä uusi, samanarvoinen sulake ja varmista sen kunnollinen kiinnittyminen. Jos se kiinnittyy löysästi, suosittelemme ottamaan yhteyden valtuutettuun Kia-huoltoon.

⚠ HUOMIO

Moottoritilan sulakerasian tarkastamisen jälkeen kiinnitä sulakerasian kansi kunnolla kiinni. Jos näin ei toimi, sähköhäiriöitä saattaa ilmetä johtuen veden pääsemisestä sulakerasiaan.

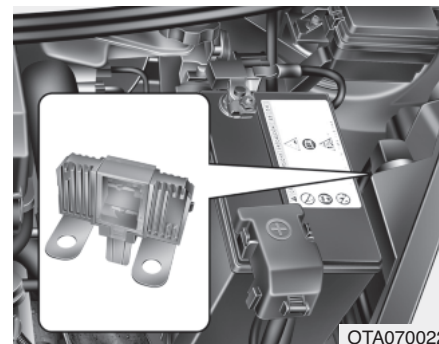

Pitkä sulake

Jos pitkä sulake on palanut, suosittelemme kääntymään valtuutetun Kia-huollon puoleen.



Sulake-/relerasian kuvaus

Sisätilan sulaketaulukko

Sulake-/relerasian sisältä löydät sulaketaulukon, josta ilmenee sulakkeen tai releen nimi ja koko.

* HUOMAUTUS

Kaikki tämän käyttöoppaan sulakerasian kuvaukset eivät ehkä ole sovellettavissa autoosi. Tiedot ovat olleet tarkkoja painatushetkellä. Kun tarkastelet autoasi sulakerasiaa, noudata sen omaa sulaketaulukkoa.

* HUOMAUTUS

Varsinainen sulakerasian tarra saattaa poiketa varusteena olevista sulakkeista.



Kojelauta (kuljettajanpuoleinen sulakerasia)

Sulakkeen nimi	Tunnus	Sulakekoko	Suojattu komponentti
ROOM1	¹ 	10A	Tavaratilan valo, ilmastoinnin keskusyksikkö, BCM/TACM, automaattiset ajovalot sekä valotunnistin, mukipidikkeen valo, mittaristo, virta-avaimen merkkivalo ja oven varoituskyytkin, kuljettajan ehostuspeilin valo, yläkonsolin valoyksikkö (kattoluukulla), sisävalo (ilman kattoluukkaa)
AUDIO	AUDIO	20A	Äänentoisto (ilman ISG:tä), matala DC-DC muunnin (ISG:illä)
P WDW LH	LH 	25A	Vasemman sähköisen takaikkunan kytkin, sähköikkunoiden pääkytkin, kuljettajan sähköikkunan turvatoiminnon yksikkö, etumatkustajan sähköikkunan kytkin
P WDW RH	RH 	25A	Oikean sähköisen takaikkunan kytkin, sähköikkunoiden pääkytkin, etumatkustajan sähköikkunan kytkin
HTD MIRR		10A	Sähköiset ovipeilit, ECM/PCM, ilmastoinnin ohjausyksikkö
A/CON		10A	Ilmastoinnin ohjausyksikkö
BLOWER		10A	ECM/PCM, puhaltimen kytkin ja vastus
DOOR LOCK		20A	Ovilukkojen lukituksen-/avauksen rele, takaluukun avauksen rele
SAFETY P/WDW	SAFETY 	25A	Kuljettajan sähköikkunan turvatoiminnon ohjausyksikkö
S/HTD		15A	Kuljettajan/etumatkustajan istuinlämmitin
BRAKE SWITCH	BRAKE SWITCH	10A	Jarruvalokatkaisija, Smart Key -ohjausyksikkö
TAIL LH	LH 	10A	Mittaristo, vasen takavaloyksikkö, rekisterikilven valo, takapuskurin valo, vasen projektioajovalo, vasen ajovalo
TAIL RH	RH 	10A	Vasen takavaloyksikkö, rekisterikilven valo, ILL.(+), takapuskurin valo, vasen projektioajovalo, vasen ajovalo
START	S ¹ 	10A	Virtalukon kytkin, ECM/PCM, PCB-sulake-/relerasia (käynnistysrele)

Sulakkeen nimi	Tunnus	Sulakekoko	Suojattu komponentti
H/LP RH	^{RH} 	10A	Mittaristo, oikea ajovalo
HAZARD		15A	Hätärele, vilkkuyksikkö, varoitusvilkkujen kytkin
PDM1	^{P1} 	25A	Smart Key -järjestelmä
S/ROOF		15A	Kattoluukun moottori
PDM/2	^{P2} 	10A	Smart Key -ohjauksyksikkö, käynnistyksenestön ohjauksyksikkö, start/stop-painikkeen kytkin
MDPS	 1	10A	EPS-ohjauksyksikkö
TCU	^T 	15A	Pulssigeneraattori 'A'/B', ajoneuvon nopeusanturi, vaihteiston toiminta-alueen kytkin
IGN2	^T IG2	10A	Kattoluukun moottori, takalasin lämmittimen ajasti, kaksoispainekytkin, ajovalojen korkeussäädön käyttölaite (vasen ja oikea), I/P-sulakerasia (sähköikkunoiden rele)
F/WPR		25A	Tuulilasin pyyhkijän moottori, monitoimikytkin
R/FOG	^{RR} 	10A	Takasumuvalon rele
F/FOG	^{FRT} 	15A	Etusumuvalon rele
DRL		10A	BCM/TACM
STOP LAMP	STOP LAMP	15A	Jarruvalorele, PCB-sulake-/relerasia (HAC-rele), jarruvalokytkin, data-yhteyden liitin, smart key -ohjauksyksikkö, sähköikkunoiden rele
CLUSTER	CLUSTER	10A	BCM, TACM, turvavyön ajastin, ilmastoinnin ohjauksyksikkö, mittaristo

Sulakkeen nimi	Tunnus	Sulakekoko	Suojattu komponentti
IGN1	IG1	10A	Jarruvalokytkin, käyttölaite (G3LA/G4LA), takapään pysäköintianturit (vasen/oikea), istuinlämmittimen kytkin, kuljettajan/etumatkustajan istuinlämmitin, törmäysalustan kytkin, matala DC-DC-muunnin, elektrokromaattinen peili
ABS		10A	Kallistusanturi, tarkastusliitin, ESC ja ABS-ohjausyksiköt, PCB-sulake-/relerasia (HAC, ESS-releet), ohjaukskulman anturi
B/UP LAMP	B/UP LAMP	10A	Peruutusvalon kytkin
PCU		10A	Smart Keyn ja käynnistykseneston ohjausyksiköt, ECM/PCM
H/LP LH		10A	Vasen ajovalo
IG2_2	² IG2	10A	Smart Key -ohjausyksikkö, BCM/TACM, A/C -ohjausyksikkö
ROOM2		10A	Sisävalorele
P/OUTLET	POWER OUTLET	15A	Sähköpistoke
C/LIGHT		15A	Savukkeensytytin
ACC	ACC	10A	BCM, äänentoisto, matala DC-DC-muunnin, smart key -ohjausyksikkö, sähköisten ovipeilien kytkin
A/BAG IND		10A	Mittaristo
A/BAG		10A	Ilmastoinnin ohjausyksikkö, SRS-ohjausyksikkö
T/SIG		10A	Monitoimikytkin (Eurooppa), varoitusvilkkujen kytkin (Euroopan ulkopuolella)
IG1_2	² IG1	10A	Peruutustutka, BCM/TACU, TPMS, turvavyön muistutin
R/WPR		15A	Monitoimikytkin, takalasin pyyhkijän moottori
HTD STRG		15A	Ohjauspyörän lämmitin



OTA070024L

Moottoritilan sulakerasia (tavanomaiset ajovalot)

* HUOMAUTUS

Varsinainen sulakerasian tarra saattaa poiketa varusteena olevista sulakkeista.

USE THE DESIGNATED FUSE ONLY
используйте только предназначенные предохранители **91950-1Y423**

OTA075058

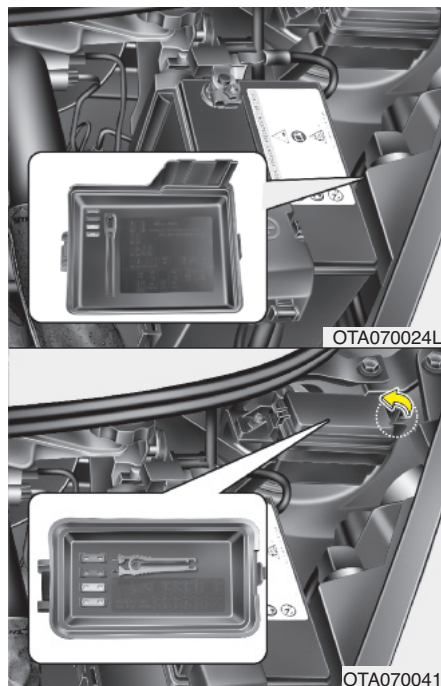

Moottoritilan sulakerasia (Projektiotyypiset ajovalot)
*** HUOMAUTUS**

Varsinainen sulakerasian tarra saattaa poiketa varusteena olevista sulakkeista.

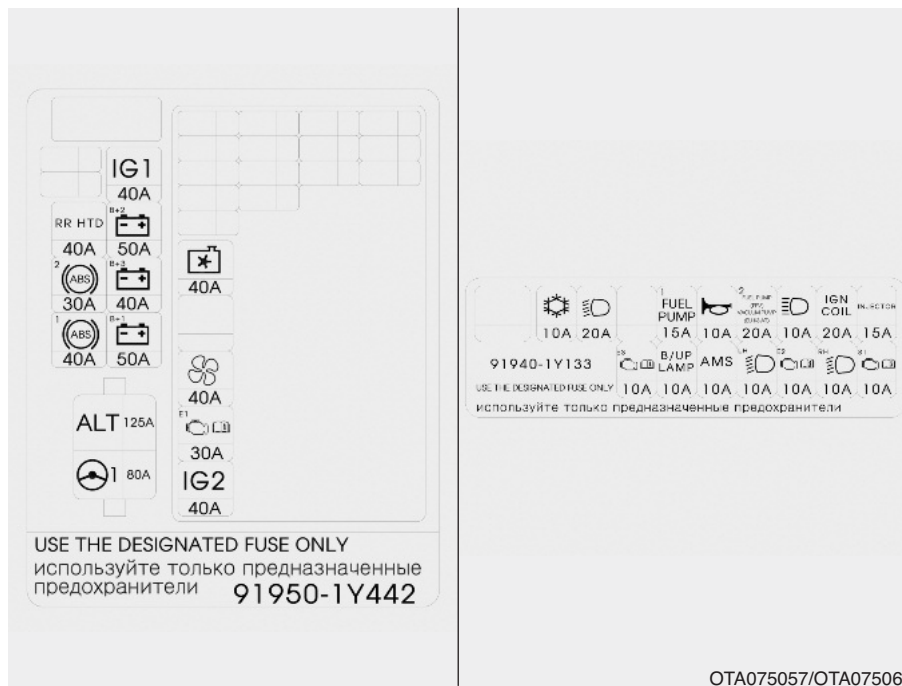

OTA075057/OTA075060

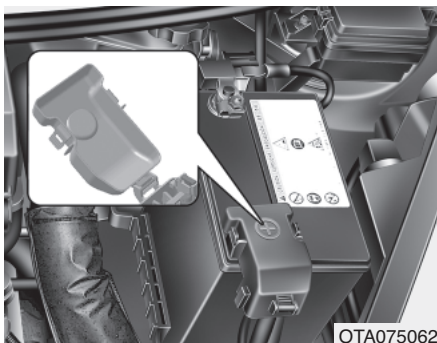

OTA075062

Akkunavan suojus * HUOMAUTUS

Varsinainen sulakerasian tarra saattaa poiketa varusteena olevista sulakkeista.

■ Tyyppi A

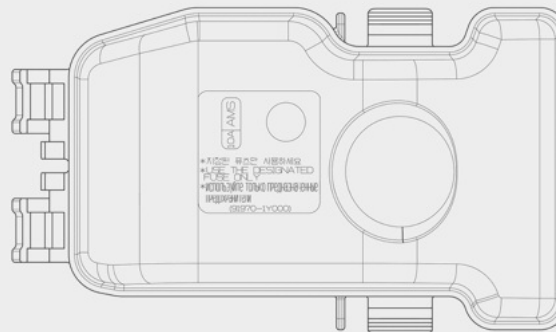





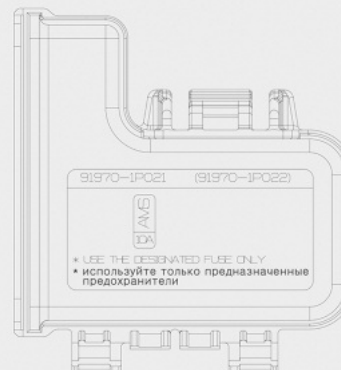





OTA075063









■ Tyyppi B











OTA075064

Moottoritilan pääsulakerasia

	Tunnus	Sulakekoko	Suojattu komponentti
PITKÄ SULAKE	 1	80A	EPS-ohjausyksikkö
	ALT	125A	Käyttölaite, PCD-sulake-/relerasia
SULAKE	B*1 	50A	I/P-sulakerasia (virtajohdon sulake: F1 10A / F2 20A, Sulake: F24 10A / F25 10A / F26 10A / F27 15A, takavalon rele)
	B*3 	40A	Projektiotyypinen: Moottoritilan pienempi sulakerasia (sulake: F1 10A / F2 20A / F4 15A / F5 10A / F7 10A)
	B*2 	50A	I/P-sulakerasia (sulake: F8 20A / F9 25A / F10 15A / F16 15A / F17 25A / F18 15A / F19 10A / F35 10A, sähköikkunan rele)
	IG1	40A	Moottoritilan sulakerasia (sulake: F11 15A), virtalukko, PDM-relerasia (ESCL-rele)
	¹ 	40A	ABS-ohjausrele, ESC-ohjausrele
	² 	30A	ABS-ohjausrele, ESC-ohjausrele
	RR HTD	40A	Takalasin lämmittimen rele
	IG2	40A	PCB-sulake-/relerasia (käynnistysrele), virtalukko, PDM-sulake-/relerasia (ESCL-rele)
	E1 	30A	PCB-sulake-/relerasia (moottorin ohjausrele, sulake: F23 10A)
		40A	PCB-sulake-/relerasia (puhaltimen rele)
		40A	PCB-sulake-/relerasia (jäähdytintuulettimen rele)
SULAKE (Malleissa, joissa tavanomaiset ajovalot)	 IND	10A	Mittaristo, oikea ajovalo, PCB-sulake-/relerasia (kaukovalojen rele)
	² FUEL PUMP (FFV) VACCUM PUMP (EU K3 AT)	15A	PCB-sulake-/relerasia (polttoainepumpun #2 rele)

	Tunnus	Sulakekoko	Suojattu komponentti
SULAKE (Malleissa, joissa ta- vanomaiset ajovalot)	¹FUEL PUMP	15A	PCB-sulake-/relerasia (polttoainepumpun #1 rele)
		20A	PCB-sulake-/relerasia (kaukovalojen rele)
		20A	PCB-sulake-/relerasia (lähivalojen rele)
		10A	PCB-sulake-/relerasia (äänimerkin rele, murtohälyttimen äänimerkin rele)
		10A	PCB-sulake-/relerasia (ilmastoinnin rele)
	^{E3} 	10A	PCM (B3LA)
	^{E2} 	10A	TCM (F3LA/F4LA/F3LA), PCM (B3LA)
	B/UP LAMP	10A	Vaihteiston toiminta-alueen kytkin, TCM/PCM, ESC-ohjausyksikkö, takapuskurin valo, mittaristo, BCM, vasen/oikea peruutusvalo, peruutusvalon kytkin
	AMS	10A	ECM/PCM, tuulilasin pyyhkijän moottori, monitoimikytkin
	IGN COIL	20A	Sytytyspuola, kondensaattori
	INJECTOR	15A	TCM/PCM, suihkutussuutin #1/#2/#3, suihkutussuutin #4 (G4LA), käynnistyskaapeli 1, törmäysalustan kytkin (B4LA), polttoainepumpun #2 rele (B3LA)
	^{LH} 	10A	Vasen ajovalo
	^{S1} 	10A	G3LA/G4LA/F3LA : TCM/ECM, nokka-akselin asentotunnistin #1/#2, happianturi (YLÖS/ALAS), purge-ohjaussolenoidiventtiili, öljyn ohjausventtiili #1/#2, PCB-sulake-/relerasia (ilmastoinnin, jäähdytintuulettimen sekä käynnistyksen releet), B3LA : PCM, nokka-akselin asentotunnistin #1/#2, PCB-sulake-/relerasia (ilmastoinnin ja jäähdytintuulettimen rele), happianturi (YLÖS/ALAS), purge-ohjaussolenoidiventtiili, öljyn ohjausventtiili #1/#2, muuttuvan imuilman solenoidiventtiili
^{RH} 	10A	Oikea ajovalo	

	Tunnus	Sulakekoko	Suojattu komponentti
<p>SULAKE (Malleissa, joissa projek- tityyppiset ajovalot)</p>		10A	PCB-sulake-/relerasia (ilmastoinnin rele)
		20A	PCB-sulake-/relerasia (lähivalojen rele)
	¹ FUEL PUMP	15A	PCB-sulake-/relerasia (polttoainepumpun #1 rele)
		10A	PCB-sulake-/relerasia (äänimerkin rele, murtohälyttimen äänimerkin rele)
	² FUEL PUMP (FFV) VACCUM PUMP (EU K3 AT)	15A	B3LA : PCB-sulake-/relerasia (polttoainepumpun #2 rele)
		10A	PCB-sulake-/relerasia (kaukovalojen rele)
	IGN COIL	20A	Sytytyspuola, kondensaattori
	INJECTOR	15A	PCB-sulake-/relerasia (moottorin ohjausrele, polttoainepumpun #1 rele, polttoainepumpun #2 rele (F3LA)), suihkutussuutin #1/#2/#3 (B3LA), PCM
	^{E3} 	10A	B3LA : PCM, PCB-sulake-/relerasia (moottorin ohjausrele)
	B/UP LAMP	10A	TCM, Vaihteiston toiminta-alueen kytkin, takapuskurin valo, mittaristo, BCM, vasen/oikea peruutusvalo, peruutusvalon kytkin
	AMS	10A	ECM, Tuulilasin pyyhkijän moottori, monitoimikytkin
	^{LH} 	10A	Vasen projektioajovalo
	^{E2} 	10A	ECM/TCM/PCM, PCB-sulake-/relerasia (moottorin ohjausrele)
	^{RH} 	10A	Oikea projektioajovalo
^{S1} 	10A	PCB-sulake-/relerasia (moottorin ohjausrele, ilmastoinnin, jäähtytystuulettimen sekä käynnistyksen releet), ECM/PCM, Purge-ohjaussolenoidiventtiili, öljyn ohjausventtiili #1 & #2 (#2: W/O F3LA), nokka-akselin asentotunnistimet #1 & #2 (#2: W/O F3LA), muuttuvan imuilman solenoidiventtiili (B3LA)	

POLTTIMOT

VAROITUS - Valoihin liittyvät toimet

Ennen kuin ryhdyt valoihin liittyviin toimiin, kytke seisontajarru kunnolla, varmista, että virtalukko on käännetty LOCK-asentoon ja sammuta ajovalot estääksesi auton liikkumisen ja välttyäksesi palovammoilta ja sähköiskuilta.

Käytä ainoastaan teholtaan määrätyn tyyppisiä polttimoita.

HUOMIO

Varmista, että vaihdat palaneen polttimon samantehoiseen uuteen. Muussa tapauksessa sulakkeeseen tai sähköjärjestelmään voi aiheutua vahinkoja.

HUOMIO

Jos sinulla ei ole tarvittavia työkaluja, oikeita polttimoita ja ammattitaitoa, käänny valtuutetun KIA-huollon puoleen. Monissa tapauksissa auton polttimoiden vaihtaminen on vaikeaa, koska muita osia on poistettava ennen kuin päästään käsiksi vaihdettavaan polttimoon. Tämä on erityisen tyyppillistä, kun sinun on poistettava ajovaloumpio päästäksesi sen lampuihin käsiksi. Ajovaloumpion irrotuksesta/asennuksesta saattaa aiheutua vahinkoa ajoneuvoon.

* HUOMAUTUS

Kovan sadeajon tai autopesun jälkeen ajo- tai takavalojen linsseihin saattaa muodostua huurretta. Tämän aiheuttaa umpion sisäosan ja ulkopuolen välinen lämpötilaero. Tämä on samantyyppinen ilmiö kuin matkustamon ikkunoiden huurtuminen sadeajon aikana, eikä tarkoita auton vikaa. Jos vettä vuotaa polttimoiden piireihin, tarkastuta auto valtuutetussa KIA-huollossa.

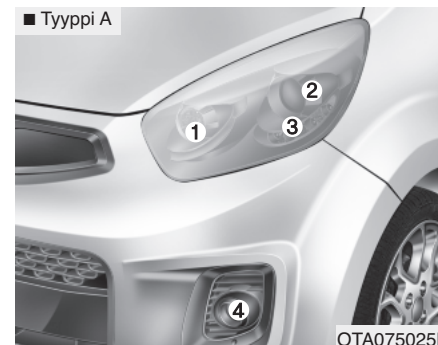

Ajovalojen, seisontavalojen, suuntavilkujen ja etusumuvalojen polttimoiden vaihtaminen

Tyyppi A

- (1) Etusuuntavilkku
- (2) Ajovalo (Kauko/Lähi)
- (3) Seisontavalo + päivävalo (LED-tyyppi)* tai seisontavalo (LED-tyyppi)*
- (4) Etusumuvalo*

* : mikäli varusteena

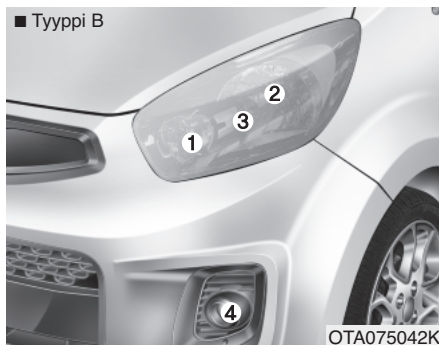

Tyyppi B

- (1) Etusuuntavilkku
- (2) Ajovalo (Kauko/Lähi)
- (3) Seisontavalvo (polttimotyyppi)*
- (4) Etusumuvalo* tai päivävalo* tai etusumuvalo + päivävalo*

* : mikäli varusteena

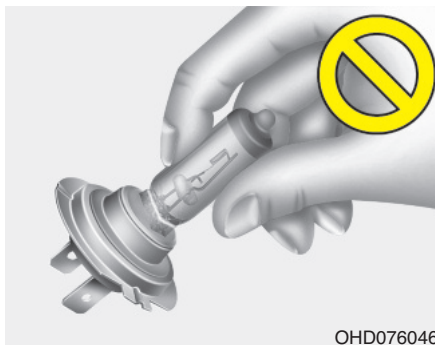

VAROITUS - Halogeenipolttimot

- Halogeenipolttimoissa on paineistettua kaasua, joka aiheuttaa sirpaleiden sinkoamisen lasin rikkoutuessa.
- Käsittele niitä huolellisesti. Älä naarmuta tai hankaa niitä. Jos polttimo palaa, älä päästä sitä kosketuksiin nesteen kanssa. Älä koskaan koske lasiin paljain käsin. Rasvan jäänteet saattavat aiheuttaa polttimon ylikuumenemisen ja rikkoutumisen. Polttimoita ei saa käyttää muuten kuin kiinnitettyinä ajovaloumpioon.

(Jatkuu)

(Jatkuu)

- Jos polttimo vahingoittuu tai murtuu, vaihda se heti uuteen ja huolehdi sen oikeasta hävittämisestä.
- Käytä suojalaseja, kun vaihdat polttimoa. Anna polttimon jäähtyä ennen sen käsittelemistä.

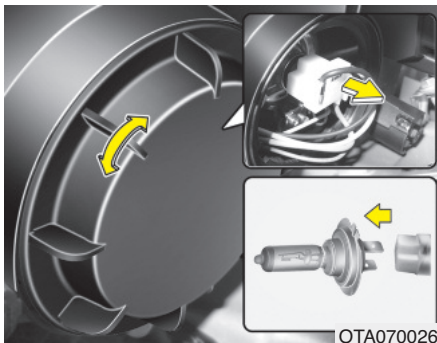

Ajo-/seisontavalo (polttimotyyppi)*

1. Avaa konepelti.
2. Poista ajovalopolttimon kansi kääntämällä sitä vastapäivään.
3. Irrota ajovalopolttimon sähköliitin.
4. Poista polttimo ajovaloumpiosta.
5. Asenna uusi polttimo.
6. Liitä ajovalopolttimon sähköliitin.
7. Asenna ajovalopolttimon kansi kääntämällä sitä myötäpäivään.

* : mikäli varusteena

*** HUOMAUTUS**

Jos ajovalojen suuntausta on säädettävä ajovaloumpion asennuksen jälkeen, ota yhteys valtuutettuun KIA-huoltoon.

*** Liikennesuunnan muuttuminen (Euroopassa)**

Ajovalojen suuntaus on epäsymmetrinen. Jos ajat maahan, jossa liikenne on vastakkaisuuntainen, vastaan tulevat autoilijat häikäistyvät epäsymmetrisestä suuntauksesta. Häikäisyn estämiseen ECE-määräykset esittävät monia erilaisia ratkaisuja (esim. automaattinen vaihtojärjestelmä, tarra-arkit, alaspäin suuntaus). Nämä ajovalot on suunniteltu siten, että valot eivät häikäise vastaan tulevia autoilijoita. Täten sinun ei tarvitse tehdä muutoksia ajovaloihin, mikäli ajat maahan, jossa on vastakkaispuoleinen liikenne.

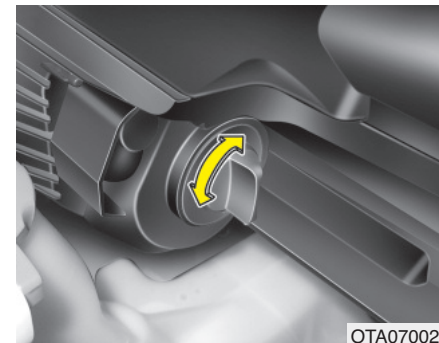

Suuntavilkut

1. Poista polttimon kanta umpiosta kääntämällä sitä vastapäivään, kunnes kannan kielekkeet ovat umpion urien kohdilla.
2. Poista polttimo kannasta painamalla ja kääntämällä sitä vastapäivään, kunnes polttimon kielekkeet ovat kohdakkain kannan urien kanssa. Vedä polttimo irti kannasta.
3. Asenna uusi polttimo kantaan kääntämällä sitä, kunnes se lukittuu paikoilleen.
4. Asenna kanta umpioon kohdistamalla kielekkeet umpion uriin. Paina kanta umpioon ja käännä sitä myötäpäivään.

Seisontavalo + päivävalo (LED-tyyppi) tai seisontavalo (LED-tyyppi) (mikäli varusteena)

Jos valopolttimo ei toimi, tarkastuta auto valtuutetussa KIA-huollossa.



Etusumuvvalo tai päivävalo tai etusumuvvalo + päivävalo (mikäli varusteena)

1. Poista alempi suojuus avaamalla ruuveja.
2. Ohjaa kätesi etupuskurin taakse.
3. Irrota sähköliitin.
4. Poista polttimon kanta kotelostaan kääntämällä sitä vastapäivään, kunnes kannan kielekkeet ovat kotelon urien kohdilla.
5. Asenna uuden polttimon kanta koteloon kohdistamalla sen kielekkeet kotelon uriin.
Paina kanta koteloon ja käännä sitä myötäpäivään.
6. Kiinnitä sähköliitin.
7. Asenna etuosan alasuojus takaisin paikalleen.



Sivuvilkujen polttimoiden vaihtaminen

Tyyppi A

Jos valopolttimo ei toimi, tarkastuta auto valtuutetussa KIA-huollossa.

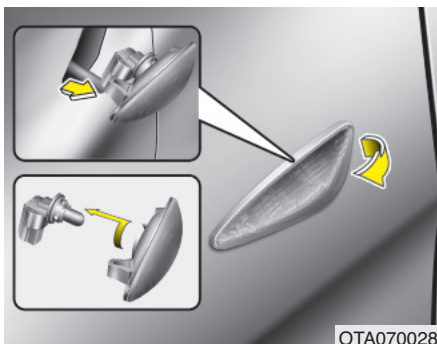
**Tyyppi B**

1. Poista valoumpio ajoneuvosta painamalla ja vetämällä sitä ulos.
2. Irrota polttimon sähköliitin.
3. Irrota polttimon kanta linssistä kääntämällä sitä vastapäivään, kunnes kannan kielekkeet ovat linssin urien kohdilla.
4. Poista polttimo suoraan vetämällä.
5. Kiinnitä uusi polttimo kantaan.
6. Asenna kanta linssiosaan.
7. Kiinnitä polttimon sähköliitin paikoilleen.
8. Asenna valoumpio takaisin kiinni auton koriin.

**Takavaloumpion polttimon vaihtaminen**

- (1) Takasuuntavilkku
- (2) Jarru- ja takavallo
- (3) Vasen takasumuvalo (mikäli varusteena)
- (4) Oikea peruutusvalo

Jarru- ja takavallo (LED-tyyppi) (mikäli varusteena)

Jos valo (LED) ei toimi, tarkastuta auto valtuutetussa KIA-huollossa.

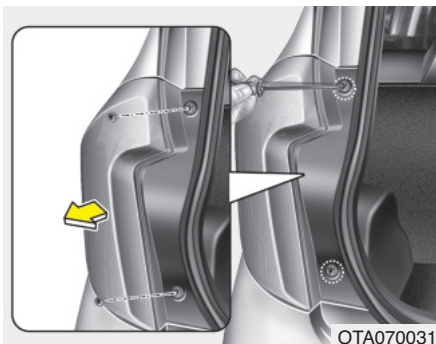

Takasuuntavilkutjarru- ja takavalvo

1. Avaa takaluukku.
2. Poista takavaloumpio kiertämällä ruuveja vastapäivään ja irrota umpio.

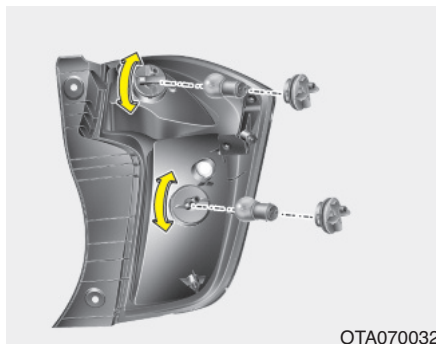

3. Poista polttimon kanta umpiosta kääntämällä sitä vastapäivään, kunnes kannan kielekkeet ovat umpion urien kohdilla.
4. Poista polttimo kannasta painamalla ja kääntämällä sitä vastapäivään, kunnes polttimon kielekkeet ovat kohdakkain kannan urien kanssa. Vedä polttimo irti kannasta.
5. Asenna uusi polttimo kantaan kääntämällä sitä, kunnes se lukittuu paikoilleen.
6. Asenna kanta umpioon kohdistamalla kielekkeet umpion uriin. Paina kanta umpioon ja käännä sitä myötäpäivään.
7. Asenna valoumpio takaisin kiinni auton koriin.

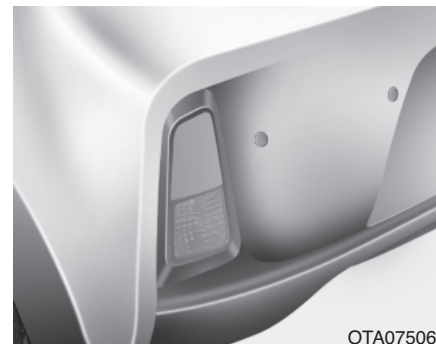

Peruutus-/takasumuvavo (mikäli varusteena)

1. Poista alempi suojuus avaamalla ruuveja.
2. Ohjaa kätesi takapuskurin taakse.
3. Irrota sähköliitin.
4. Poista polttimon kanta kotelostaan kääntämällä sitä vastapäivään, kunnes kannan kielekkeet ovat kotelon urien kohdilla.
5. Asenna uuden polttimon kanta koteloon kohdistamalla sen kielekkeet kotelon uriin.
Paina kanta koteloon ja käännä sitä myötäpäivään.
6. Kiinnitä sähköliitin.
7. Asenna takaosan alasuojus takaisin paikoilleen.

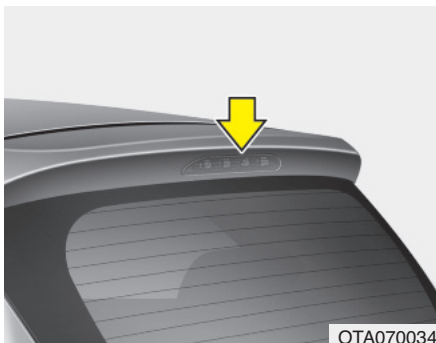

Lisäjarruvalon vaihtaminen (mikäli varusteena)

■ Polttimotyyppi

1. Avaa takaluukku.
2. Avaa lisäjarruvaloumpion mutteria.
3. Irrota liitin ja poista kokoonpano.
4. Poista polttimon kanta umpiosta vetämällä suoraan pois päin.
5. Poista polttimo suoraan vetämällä.
6. Asenna uusi polttimo kantaan ja asenna kanta umpioon.
7. Kiinnitä lisäjarruvalo huolellisesti takaisin paikoilleen.

■ LED-tyyppi

Jos valo (LED) ei toimi, tarkastuta auto valtuutetussa KIA-huollossa.

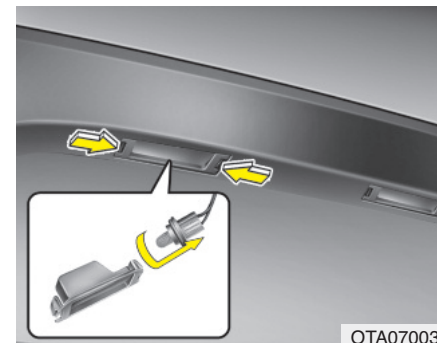

Rekisterivalopolttimon vaihtaminen

1. Poista linssi painamalla kielekkeistä.
2. Poista polttimon kanta linssistä.
3. Poista polttimo suoraan vetämällä.
4. Asenna uusi polttimo kantaan ja asenna kanta linssiin.
5. Kiinnitä linssi takaisin paikoilleen.

Karttavalo

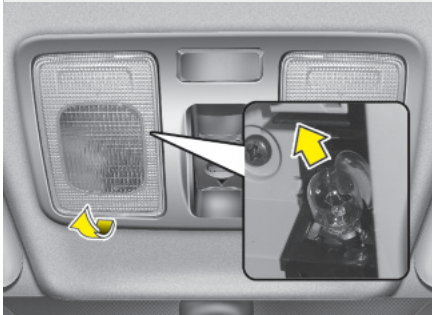

Matkustamon valo

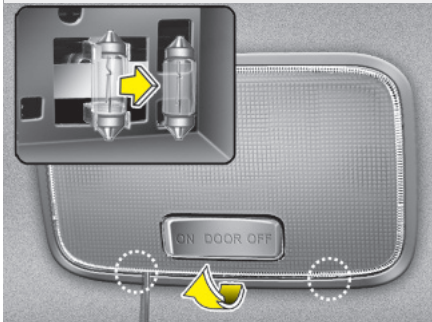

OTA070037/ORB070064

Sisävalopolttimon vaihtaminen

1. Poista linssi sisävalokotelosta avartamalla sitä varovaisesti talttapäisellä ruuvimeisselillä.
2. Poista polttimo suoraan vetämällä.

VAROITUS

Ennen kuin teet sisävaloihin liittyviä toimia, varmista, että "OFF" -painike on painettuna välttääksesi sormien palovammat ja sähköiskut.

3. Kiinnitä uusi polttimo kantaan.
4. Suuntaa linssin kielekkeet sisävalokotelon loviin ja paina linssi napsauttamalla paikoilleen.

HUOMIO

Varo, ettet vahingoita tai likaa linssiä, linssin kiinnikkeitä tai muovikoteloita.

ULKOPUOLEN HOITO

Korin hoito

Korin yleisvaroitukset

Kun kemiallisia puhdistimia ja kiillotusaineita käytetään, on tärkeää noudattaa niissä annettuja ohjeita. Lue kaikki näissä ohjeissa esiintyvät varoitukset.

Maalipinnan hoito

Peseminen

Suojataksesi auton maalipinnan ruostumiselta ja ikääntymiseltä, pese se säännöllisesti ja huolellisesti vähintään kerran kuukaudessa haalealla tai viileällä vedellä.

Jos käytät autoa maastoajoon, sinun tulisi pestä se jokaisen maastomatkan jälkeen. Kiinnitä erityistä huomiota suola- ja likakertymien sekä muiden vieraiden aineiden puhdistamiseen. Varmista, että ovien alareunojen ja kynnysten tyhjennyskanavat ovat puhtaat ja avoimet.

Hyönteiset, terva, mahla, lintujen jätökset, teollisuussaasteet ja vastaavat epäpuhtaudet voivat vahingoittaa maalipintaa, jos niitä ei poisteta välittömästi.

Edes huolellinen pesu puhtaalla vedellä ei välttämättä poista kaikkia näitä epäpuhtauksia. Mietoa, maalipinnalle sopivaa pesuliuosta voidaan käyttää.

Pesun jälkeen huuhtelee auto huolellisesti haalealla tai viileällä vedellä. Älä anna pesuaineen kuivua maalipinnalle.



HUOMIO

- **Älä käytä vahvaa saippualiuosta, kemiallisia puhdistusaineita tai kuumaa vettä, äläkä pese autoa suorassa auringonpaisteessa tai kun kori on lämmin.**
- **Ole varovainen pestessäsi ajoneuvon sivuikkunoita. Erityisesti korkeapainesuihkua käytettäessä vettä saattaa vuotaa ikkunoista, jolloin sisustus kastuu.**
- **Estääksesi muoviosien ja polttimoiden vahingoittumisen, älä puhdisti niitä kemiallisilla liuottimilla tai vahvoilla pesuaineilla.**



VAROITUS - Kastuneet jarrut
Auton pesemisen jälkeen kokeile jarruja hiljaa ajaen nähdäksesi, onko vesi vaikuttanut niiden toimintaan. Jos jarrutusteho on heikentynyt, kuivaa jarrut painamalla niitä kevyesti samalla säilyttäen hitaan etenemisnopeuden.

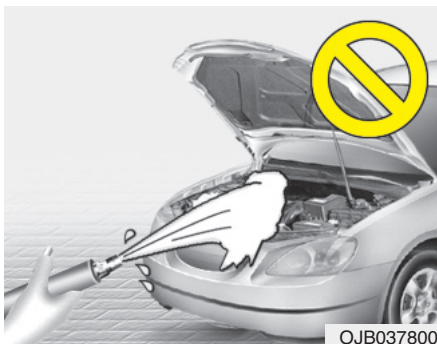

Korkeapainepesu

- Kun käytät korkealla paineella toimivia pesulaitteita, huolehdi, että niiden etäisyys ajoneuvon on riittävän suuri. Liian lyhyt välimatka tai liian korkea paine voivat johtaa osien vahingoittumiseen tai veden läpäisemiseen.
- Älä osoita korkeapainepesuria suoraan kohti kameraa, tunnistimia tai niiden toiminta-alueita. Korkeapaineisen veden aiheuttamat iskut voivat aiheuttaa laitteiden toimintahäiriöitä.
- Älä kohdistu suutinosaa lähelle suojuksia tai tiivisteitä (kumi- tai muovitiivisteet ja suojuukset) tai liittimiä, koska ne saattavat vahingoittua korkeapaineisesta vesisuihkusta.

⚠ HUOMIO

- *Moottoritilan peseminen vedellä, kuten paineistetulla vesisuihkulla, saattaa aiheuttaa moottoritilassa sijaitsevien sähköpiirien ja muiden moottorin osien vioittumisia.*
- *Älä koskaan päästä vettä tai muita nesteitä kosketuksiin auton sisällä olevien sähköisten/elektronisten komponenttien tai ilmanoton kanssa estääksesi vahingot.*

Vahaaminen

Vahaa auto, kun vesi ei enää pisaroidu maalipinnalle.

Pese ja kuivaa auto aina ennen vahaamista. Käytä hyvälaatuisia, nestemäistä tai kiinteää vahausta ja noudata sen valmistajan ohjeita. Vahaa kaikki metallisomisteet suojataksesi ne ja säilyttääksesi niiden hohdon.

Öljyn, tervan tai vastaavan aineen poistaminen tahrannoistamisaineella poistaa myös vanhan maalipinnalta. Muista vahata nämä kohdat uudelleen, jos muu osa autosta ei tarvitse enää vahausta.

⚠ HUOMIO

- *Pölyn tai lian pyyhkiminen korilta kuivalla pyyhkeellä naarmuttaa maalipintaa.*
- *Älä käytä teräsvillaa, hankaavia puhdistusaineita tai vahvoja, emäksisiä pesuaineita tai syövyttäviä aineita kromipintaisiin tai eloksoituihin alumiiniosiin. Tämä voi aiheuttaa suojaavan kerroksen vahingoittumista, värin haalistumista tai maalin huononemista.*

Maalipinnan korjausmaalaus

Syvät naarmut ja kivenhukkaumat maalipinnalla tulee korjata välittömästi. Paljas-tunut metalli ruostuu nopeasti ja saattaa aiheuttaa merkittäviä korjauskustannuksia.

* HUOMAUTUS

Jos autosi on vahingoittunut ja vaatii metalliosan korjausta tai vaihtoa, varmista, että korikorjaamo huolehtii korjauksen tai uuden osan korroosiokestävyydestä.

Kiiltävien metalliosien hoito

- Tiepiki ja hyönteiset voidaan poistaa tervanpoistoaineella, ei kaapimella tai muulla terävällä esineellä.
- Kiiltävien metalliosien pinnan suojaaminen korroosiolta suoritetaan levittämällä pinnalle vahaa tai kromin suoja-ainetta ja puhdistamalla se kiiltäväksi.
- Talviaikana tai rannikkoalueilla kiiltävät metalliosat voidaan suojata paksumalla vahan tai suoja-aineen kerroksella. Tarpeen vaatiessa levitä osiin syövyttämätöntä suojarasvaa tai muuta suoja-ainetta.

Alustan hoito

Syövyttäviä aineita, kuten tiesuolaa ja pölyn sitomisaineita, saattaa kerääntyä alustaan. Jos näitä aineita ei poisteta, alustan osiin, kuten polttoainelinjoihin, alustaan ja pakokaasujärjestelmään, saattaa ilmentyä nopeasti muodostuvaa ruostetta, vaikka ne olisivat suojattu ruosteenestoaineella.

Huuhtelee auton alusta ja lokasuojat huolellisesti haalealla tai viileällä vedellä keran kuukaudessa sekä maastoajon ja talven jälkeen. Kiinnitä näihin kohtiin erityistä huomiota, koska kaiken mudan ja lian näkeminen on vaikeaa. Kurakerroksen kastelemisella ilman sen poistamista on haittaava vaikutus. Ovien alareunoissa, kynnyksissä ja runkopalkeissa on tyhjennyskanavat, jotka tulee pitää auki. Näihin kerääntynyt vesi voi aiheuttaa ruostumista.

VAROITUS

Auton pesemisen jälkeen kokeile jarruja hiljaa ajaen nähdäksesi, onko vesi vaikuttanut niiden toimintaan. Jos jarrutusteho on heikentynyt, kuivaa jarrut painamalla niitä kevyesti samalla säilyttäen hitaan etenemisnopeuden.

Alumiinivanteiden hoito

Alumiinivanteet on viimeistelty läpinäkyvällä suojakerroksella.

- Älä käytä mitään hankaavaa puhdistusainetta, kiillotusainetta, liuosta tai teräsharjaa alumiinivanteisiin. Ne saattavat naarmuttaa tai vahingoittaa viimeistelyä.
- Käytä ainoastaan mietoa saippualliuosta tai neutraalia puhdistusainetta ja huuhtelee huolellisesti vedellä. Muista pestä vanteet myös suolatuilla teillä ajon jälkeen. Tämä estää korroosion muodostumista.
- Vältä vanteiden pesemistä autopesuloiden korkeanopeuksisilla harjoilla.
- Älä käytä mitään happoa sisältävää puhdistusainetta. Se saattaa vahingoittaa ja syövyttää alumiinivanteiden kirkasta suojalakkakerrosta.

Korroosiosuojaus

Autosi suojaaminen korroosiolta

Käyttämällä kehittyneintä teknologiaa ja tehokkaita valmistusmenetelmiä korroosiota vastaan, pystymme valmistamaan yhä korkealaatuisempia autoja. Kuitenkaan tämä ei aina vielä riitä. Jotta autosi saavuttaisi mahdollisimman pitkäaikaisen korroosiokestävyyden, omistajan yhteistyö ja hoitotoimet ovat myös tarpeen.

Korroosion yleiset aiheuttajat

Korroosion yleisimmät aiheuttajat autolle ovat seuraavat:

- Tiesuola, lika ja kosteus, jonka annetaan kerääntyä auton alle.
- Kivien, soran, kulumisen tai pienten naarmujen ja kolhujen aiheuttama maalipinnan ja sen suojakerroksen irtoaminen, jolloin suojaamaton metalli altistuu korroosiolle.

Korroosiota kiihdyttävät alueet

Jos asut alueella, jossa autosi altistuu jatkuvasti syövyttävälle aineille, korroosiosuojaus on erityisen tärkeää. Tiesuolat, pölyn sidonta-aineet, merellinen ilmasto ja teollisuusaasteet ovat kiihtyneen korroosion yleisiä aiheuttajia.

Kosteus lisää korroosiota

Kosteus luo korroosiolle olosuhteet, jossa sen muodostuminen on todennäköisempää. Korroosion muodostumista kiihdyttää esimerkiksi korkea ilmankosteus erityisesti, jos lämpötila on juuri jäätymsrajana yläpuolella. Tämänlaisissa olosuhteissa syövyttäviä aineita auton pinnalla sitoo kosteus, joka haihtuu hitaasti.

Muta on erityisen syövyttävää, koska se kuivuu hitaasti ja pitää kosteuden kosketuksissa auton kanssa. Vaikka muta näyttäisi kuivalta, se saattaa olla sisältä kosteaa helpottaen ruosteen muodostumista. Korkeat lämpötilat saattavat myös kiihdyttää korroosion muodostumista osissa, joissa ilmanvaihto on heikkoa, jolloin kosteus ei pääse katoamaan. Näiden syiden johdosta on hyvin tärkeää pitää auto puhtaana mudasta ja muista vieraista aineista. Tämä ei koske ainoastaan auton näkyviä pintoja, vaan myös alustaa.

Korroosion estäminen

Voit auttaa estämään korroosion muodostumista noudattamalla seuraavia ohjeita:

Pidä auto puhtaana.

Paras tapa estää ruosteen muodostumista on pitää auto puhtaana syövyttävistä aineista. Huomion kiinnittäminen auton alustaan on erityisen tärkeää.

- Jos asut alueella, jossa harjoitetaan tie-suolausta, esiintyy teollisuussaasteita tai happosateita tai joka sijaitsee meren lähetyvillä, sinun tulee olla huolellisempi ruosteen muodostumisen estämisessä. Talvella huuhtelee auton alusta vähintään kerran kuukaudessa, ja muista puhdistaa se huolellisesti talvikauden päätyttyä.
- Pestessäsi auton alustaa, kiinnitä erityistä huomiota lokasuojien sisäosiin ja muihin piilossa oleviin kohtiin. Suorita työ huolellisesti: kerääntyneen mudan kostuttaminen ilman sen poistamista ai-noastaan kiihdyttää korroosion muodostumista. Korkeapaineinen vesisuihku ja -höyry ovat erittäin tehokkaita kerääntyneen mudan ja syövyttävien aineiden poistamiseen.

- Kun puhdistat alempia ovipaneeleja, kynnyksiä ja alustapalkkeja, muista, että tyhjennyskanavat on pidettävä avoimena, jotta kosteus pääsee poistumaan, eikä jää kiihdyttämään korroosion muodostumista.

Pidä talli kuivana

Älä pysäköi autoasi kosteaan, huonosti ilmastoituun talliin. Tämä on suotuisa ympäristö ruostumiselle. Tämä pätee erityisesti, jos peset auton tallissa tai ajat sen talliin, kun talli on vielä kostea, luminen, jäinen tai mutainen. Myös lämmitetty talli voi kiihdyttää ruostumista, ellei se ole hyvin ilmastoitu.

Pidä maalipinta ja somisteet hyvässä kunnossa

Maalipinnan naarmut ja kolhut tulee paikata korjausmaalilla mahdollisimman pian, jotta estettäisiin ruosteen muodostuminen. Jos paljas metalli on näkyvillä, on suositeltua kääntyä ammattikorjorajamon puoleen.

Linnunjätökset: Linnunjätökset ovat hyvin syövyttäviä ja voivat vahingoittaa maalipintaa muutamassa tunnissa. Poista linnujen jätökset mahdollisimman nopeasti.

Älä unohda sisustusta

Kosteutta voi kerääntyä lattiamattojen ja verhoilun alle lattiaan, jolloin ruostumisriski lisääntyy. Tarkasta mattojen alle säännöllisesti varmistaaksesi, että lattia on kuiva. Ole hyvin huolellinen kuljettaessasi lannoitteita, puhdistusaineita tai kemikaleja autossa.

Näitä tulee säilyttää asianmukaisissa säiliöissä. Mahdolliset vuodot tulee puhdistaa, huuhdella puhtaalla vedellä ja kuivata huolellisesti.

Sisustuksen hoito

Sisustuksen yleiset varotoimenpiteet

Vältä syövyttävien yhdisteiden, kuten ha-juvesien tai kosmeettisten öljyjen, kosketamista kojelautaan, sillä ne saattavat aiheuttaa vahinkoa tai haalistumista. Jos sellaista läikkyy kojelaudalle, pyyhi se pois välittömästi. Katso ohjeet vinyylin oikeanlaiseen puhdistamiseen.



HUOMIO

Älä koskaan päästä vettä tai muita nesteitä kosketuksiin auton sisällä olevien sähköisten/elektronisten komponenttien kanssa estääksesi vahingot.



HUOMIO

Kun puhdistat nahkapintoja (ohjauspyörä, istuimet jne.), käytä neutraaleja pesuaineita tai alkoholipitoisuudeltaan matalia liuottimia. Jos käytät alkoholipitoisuudeltaan korkeaa liuosta tai hapanta/emäksistä pesuainetta, nahan väri saattaa haalistua tai sen pinta saattaa repeytyä.

Sisäverhouksen ja sisäsomisteiden puhdistaminen

Vinyyli

Poista pöly ja irtonainen lika vinyyliltä harjalla tai pölynimurilla. Puhdista vinyylipinnat vinyylin puhdistusaineella.

Kangas

Poista pöly ja irtonainen lika kankaalta harjalla tai pölynimurilla. Puhdista verhouksen tai mattojen puhdistamiseen suositellulla, miedolla pesuliuksella. Poista tuoreet tahrat välittömästi kankaan tahrannoistoaaineella. Jos tuoreita tahroja ei heti huomata, kankaaseen saattaa jäädä tahra tai sen väri voi muuttua. Lisäksi sen paloturvallisuusominaisuudet saattavat heikentyä, jos materiaalia ei hoideta oikein.



HUOMIO

Vääränlaiset menetelmät ja muiden kuin suositeltujen puhdistusainesten käyttö saattaa vaikuttaa kankaan ulkonäköön ja tulipalonsietokykyyn.

Lantio-/olkavyön puhdistaminen

Puhdista vyö miedolla puhdistusaineella, joka on suositeltu verhouksen ja mattojen puhdistukseen. Noudata puhdistusaineen ohjeita. Älä valkaise tai värjää vyötä, sillä kudoksen saattaa heikentyä.

Ikkunoiden puhdistaminen sisäpuolelta

Jos ikkunoiden näkyvyys on heikko (esim. öljy-, rasva- tai vahakerroksen johdosta), tulee niiden sisäpinnat puhdistaa ikkunanpesuaineella. Noudata ikkunanpesuaineen säiliössä esitettyjä ohjeita.



HUOMIO

Älä raaputa tai hankaa takalasin sisäpintaa. Tämä voi vahingoittaa takalasin lämmittimen vastuslankoja.

PÄÄSTÖJEN HALLINTAJÄRJESTELMÄ (MIKÄLI VARUSTEENA)

Autosi päästöjen hallintajärjestelmälle on myönnetty määräaikainen takuu. Tutustu auton takuu- ja huoltokirjassa esitettyihin takuehtoihin.

Päästöjen hallintajärjestelmä täyttää kaikki päästöihin liittyvät määräykset.

Päästöjen hallintajärjestelmiä on kolme eri tyyppiä.

- (1) Kampikammion päästöjen hallintajärjestelmä
- (2) Haihtumiskaasupäästöjen hallintajärjestelmä
- (3) Pakokaasupäästöjen hallintajärjestelmä

Jotta varmistettaisiin päästöjen hallintajärjestelmien virheetön toiminta, on suositeltua tarkastuttaa ja huollattaa auto valtuutetussa KIA-huollossa huolto-ohjelman mukaisesti (ks. huoltokirja).

Varoituksia tarkastus- ja huoltomittauksiin (mikäli ESP-järjestelmä on varusteena):

- **Vältyäksesi polttoaineen epätäydelliseltä palamiselta dynamometritestissä, kytke ajonvakautusjärjestelmä (ESP) pois päältä painamalla ESP-kytkintä.**
- **Kun dynamometritesti on suoritettu, kytke ESP-järjestelmä takaisin toimintaan painamalla ESP-kytkintä uudelleen.**

1. Kampikammion päästöjen hallintajärjestelmä

Kampikammiossa on tarkoituksen mukainen ilmanvaihtojärjestelmä, joka estää huohotuskaasujen vapautumisen ilmaan kampikammioista. Tämä järjestelmä välittää raikasta, suodatettua ilmaa kampikammioon ilman imuputken kautta. Kampikammion sisällä raikas ilma sekoittuu palamattoman polttoaineen aiheuttamien kaasujen kanssa, jonka jälkeen se kulkee PCV-venttiilin läpi induktiojärjestelmään.

2. Haihtumiskaasupäästöjen hallintajärjestelmä

Haihtumiskaasupäästöjen hallintajärjestelmä on suunniteltu estämään polttoainekaasujen karkaaminen ilmakehään.

Säiliö

Polttoainesäiliön polttoainehöyryt kerätään talteen ja varastoidaan integroituun säiliöön. Kun moottori on käynnissä, säiliöön kerätyt polttoainehöyryt siirtyvät hiilivetyssäiliöön sitä ohjaavan solenoidiventtiilin kautta.

PCSV-solenoidiventtiili (Purge Control Solenoid Valve)

Moottorin ohjausyksikkö (ECM) ohjaa tätä venttiiliä, kun moottorin jäähdytysnesteen lämpötila on alhainen joutokäynnin aikana. PCSV-venttiili sulkeutuu siten, että haihtunutta polttoainetta ei kulkeudu moottoriin. Kun moottori on lämmennyt normaalissa ajossa, PCSV-venttiili avautuu, jolloin polttoainehöyryt kulkeutuvat jälleen moottoriin.

3. Pakokaasupäästöjen hallintajärjestelmä

Pakokaasupäästöjen hallintajärjestelmä on hyvin tehokas järjestelmä, joka ohjaa pakokaasupäästöjä ylläpitäen samalla auton hyvää suorituskykyä.

Auton muutostyöt

Tähän autoon ei tulisi suorittaa mitään muutostöitä. Muutostyöt saattavat vaikuttaa auton suorituskykyyn, turvallisuuteen ja kestävyYTEEN ja voivat jopa rikkoa maan turvallisuus- ja päästö määräyksiä. Lisäksi minkä tahansa muutoksen aiheuttama vahinko tai ongelma saattaa vaikuttaa takuun voimassaoloon.

- Hyväksymättömien laitteiden käyttö saattaa aiheuttaa ajoneuvon toimintojen epämääräistä käyttäytymistä, johtovahinkoja, akun tyhjentymisen tai jopa tulipalon. Pyri välttymään näiltä vahingoilta.

Varoitus moottorin pakokaasuista (hiilimonoksidi)

- Hiilimonoksidia voi esiintyä muiden pakokaasujen joukossa. Tämän vuoksi, jos haistat pakokaasuja matkustamossa, tarkastuta ja korjauta auto välittömästi Jos epäilet, että pakokaasuja kulkeutuu matkustamoon, aja ainoastaan ikkunoiden ollessa kokonaan auki. Vie autosi tarkastettavaksi ja korjattavaksi välittömästi.

VAROITUS - Pakokaasut
Moottorin pakokaasut sisältävät häkää (hiilimonoksidia - CO). Vaikka se on näkymätöntä ja hajutonta, se on vaarallista ja jopa tappavaa sisäänhengitettäessä. Noudata tämän sivun ohjeita välttyäksesi häikämyrkytyksiltä.

- Älä käytä moottoria eristetyissä tai suljetuissa tiloissa (kuten halleissa) enempää kuin auton ajaminen ulos tai sisään vaatii.
- Kun auto pysäytetään ulkona pidemmäksi aikaa moottori käynnissä, säädä ilmanvaihto (tarvittaessa) puhaltamaan ulkoilmaa matkustamoon.
- Älä koskaan oleile pysähtyneen tai pysäköidyn auton vieressä, jossa moottori on käynnissä.
- Jos moottori sammuu eikä käynnisty, liian suuri määrä epäonnistuneita käynnistysyrityksiä saattaa vahingoittaa päästöjen hallintajärjestelmää.

Katalysaattoriin liittyviä käyttövaroituksia (mikäli varusteena)

VAROITUS - Tulipalovaara

- **Kuuma pakokaasujärjestelmä voi sytyttää ajoneuvosi alla olevat, helposti syttyvät kohteet tuleen. Älä pysäköi, aja tai käytä autoa tyhjäkäynnillä helposti syttyvien kohteiden (esim. ruoho, kasvillisuus, paperi, lehdet jne.) päällä tai niiden vieressä.**
- **Pakokaasu- ja katalysaattorijärjestelmät toimivat hyvin kuumina moottorin käydessä ja jonkun aikaa moottorin sammuttamisen jälkeen. Pysy kaukana pakokaasu- ja katalysaattorijärjestelmistä. Muussa tapauksessa seurauksena voi olla palovammoja.**
Älä poista pakokaasujärjestelmän ympärillä olevaa jäähdytysvaippaa, älä tiivistä ajoneuvon alustaa äläkä pinnoita ajoneuvoa itse korroosion varalta. Tulipalovaara!

Autossasi on päästöjä hallitseva katalysaattori.

Tämän seurauksena seuraavia varoitustenpiteitä on noudatettava:

- Huolehdi, että tankkaat autosi luvun 1 kappaleen "Polttoainevaatimukset" mukaisesti.
- Älä käytä autoa, jos merkkejä moottorin toimintahäiriöstä ilmenee (esim. epätäydellistä palamista tai suorituskyvyn heikkenemistä).
- Älä väärinkäytä moottoria. Väärinkäyttöä on mm. auton liikuttaminen virta pois päältä ja mäkien laskeminen vaihde kytkettynä, kun virta on pois päältä.
- Älä käytä moottoria korkeilla kierrosnopeuksilla pitkiä jaksoja (yli 5 minuuttia).
- Älä muuta mitään moottorin tai päästöjärjestelmän osaa tai puutu niiden toimintaan. Kaikki tarkastukset ja säädöt on suoritettava valtuutetussa KIA-huollossa.
- Vältä hyvin alhaisella polttoainemäärällä ajamista. Polttoainesäiliön ajaminen loppuun aiheuttaa epätäydellistä palamista vahingoittaen katalysaattoria.

Varoitusten noudattamatta jättäminen voi aiheuttaa vahinkoa katalysaattorille ja autolle. Lisäksi tämänlaiset toimenpiteet voivat mitätöidä takuun voimassaolon.

Moottori / 8-2

Mitat / 8-2

Polttimoiden tehot / 8-2

Renkaat ja vanteet / 8-3

Painot/Tilavuudet / 8-3

Tilavuudet ja suositellut voiteluaineet / 8-4

Ajoneuvon valmistenumero (VIN) / 8-6

Ajoneuvon hyväksyntäkilpi / 8-6

Renkaiden tiedot ja rengaspainetaulukko / 8-7

Moottorinumero / 8-7

MOOTTORI

Kohta	Bensiini 1.0/ LPG 1.0	Bensiini 1.25
Iskutilavuus cm3	998	1248
Sylinterin halkaisija x iskunpituus	71 x 84	71 x 78,8
Sytytysjärjestys	1-2-3	1-3-4-2
Sylinterien määrä	3, rivissä	4, rivissä

MITAT

Kohta		mm
Kokonaispituus		3595
Kokonaisleveys		1595
Kokonaiskorkeus	Euroopassa	1480
	Euroopan ulkopuolella	1490
Raideleveys edessä	155/70R13	1421
	165/60R14	1415
	175/50R15	1409
Raideleveys takana	155/70R13	1424
	165/60R14	1418
	175/50R15	1412
Akseliväli		2385

POLTTIMOIDEN TEHOT

Polttimo	Teho	Polttimotyyppi
Ajovalot (Kauko/Lähi)	55/60	H4 L/L
Ajovalot (Kauko/Lähi)*	55	H7 L/L
Etusuuntavilkut*	21	PY21W
Seisontavalot edessä (polttimotyyppi)*	5	W5W
Seisontavalot edessä (LED-tyyppi)*	LED	LED
Sivusuuntavilkut*	5	WY5W
Sivusuuntavilkut (LED-tyyppi)*	LED	LED
Etusumuvalot*	27 tai 51	GE881
Päivävalot (polttimotyyppi)	21	P21W
Päivävalot (LED-tyyppi)	LED	LED
Jarru- ja takavalot*	21/5	P21/5W
Jarru- ja takavalot (LED-tyyppi)*	LED	LED
Takasuuntavilkut	21	P21W
Peruutusvalot	16	W16W
Takasumuvalot*	21	P21W
Lisäjarruvalo*	5	W5W
Lisäjarruvalo (LED-tyyppi)*	LED	LED
Rekisterikilven valot	5	W5W
Karttavalot	10	W10W
Matkustamon valo	8	FESTOON 8W
Tavaratilan valo*	5	FESTOON 5W

* mikäli varusteena

RENKAAT JA VANTEET

Kohta	Rengaskoko		Vanne- koko	Kuormitet- tavuus		Suurin nopeus		Täyttöpaine (bar)				Pyöränmut- terien kiris- tysmoment- ti, Nm
				LI *1	Kg	SS *2	Km/h	Normaalikuorma		Enimmäiskuorma		
								Edessä	Takana	Edessä	Takana	
Täysi- kokoinen rengas	TPMS ei varusteena	155/70 R13	4.0B×13	75	387	T	190	2,3	2,3	2,5	2,5	88 - 107
		165/60 R14	5.0J×14	75	387	H	210					
		175/50 R15	5.5J×15	75	387	H	210					
	TPMS varus- teena	155/70 R13	4.5B×13	75	387	T	190	2,3	2,3	2,5	2,5	
		165/60 R14	5.0J×14	75	387	H	210					
		175/50 R15	5.5J×15	75	387	H	210					
	4 matkustajaa, ISG varus- teena	155/70 R13		75	387	T	190	2,5	2,5	2,5	2,5	
		165/60 R14		75	387	H	210					
		175/50 R15		75	387	H	210					
Pieni varapyörä	T105/70 D14	4T×14	84	500	M	130	4,2	4,2	4,2	4,2		

*1 LI : Kuormitusluokka *2 SS : Nopeusluokka

PAINOT/TILAVUUDET

Kohta		Bensiini 1.0		Bensiini 1.25		LPG 1.0	
		M/T	A/T	M/T	A/T	M/T	A/T
Auton kokonaismassa, kg	5-Ovinen/ 5 henkilöä	1 400	-	1 430	1 430	1 400	-
	5-Ovinen/ 4 henkilöä	1 370	-	1 430	1 430	1 330	-
Tavaratilan tilavuus /		200		200		151	

TILAVUUDET JA SUOSITELLUT POLTTOAINEET

Käytä ainoastaan oikeanlaatuisia voiteluaineita saavuttaaksesi moottorilta ja voimansiirroilta parhaan mahdollisen suorituskyvyn ja kestävyuden. Oikeat voiteluaineet parantavat myös moottorin hyötysuhdetta, jolloin polttoainetalous paranee.

Seuraavat voiteluaineet ja nesteet ovat suosituksia ajoneuvollesi.

Voiteluaine		Tilavuus	Luokitus
Moottoriöljy *1 *2 (tyhjennys ja täyttö)	1.0L moottori	2,9/	API Service SM*, ILSAC GF-4 tai korkeampi
	1.25L moottori	3,6/	*Jos API service SM -moottoriöljyä ei ole saatavilla maassasi, voit käyttää API service SL -öljyä.
Moottorin öljynkulutus	Normaalit ajo-olosuhteet	MAX. 1 l / 1500 km	-
	Vaativat ajo-olosuhteet	MAX. 1 l / 1000 km	-
Automaattivaihteistoöljy	1.0L moottori	5,7/	Diamond ATF SP-III, SK ATF SP-III
	1.25L moottori	6,1/	
Käsivaihteistoöljy		1,9/	API GL-4, SAE 70W
Jäähdytysneste		5,1/	Pakkasnesteen ja veden seos (etyleeniglykoli-pohjainen jäähdytysneste alumiinijäähdyttimille)
Jarru-/kytkinneste		0,7-0,8 l	FMVSS116 DOT-3 tai DOT-4
Polttoaine	Bensiinimoottori	35 l	-
	LPG-moottori	35 l	Lyijytön bensiini
		20 l	
		27 l	
			Nestekaasu (LPG) (täyttö: 80% säiliön tilavuudesta)

*1 : Noudata seuraavalla sivulla suositeltuja SAE- viskositeettiluokituksia.

*2 : Saatavilla on myös ns. "Energy Conserving" -tyyppisiä moottoriöljyjä. Muiden hyötyjen lisäksi nämä öljyt parantavat polttoainetaloutta kuluttamalla vähemmän moottorin kitkan kumoamiseksi tarvittavaa polttoainetta. Näitä parannuksia on vaikea huomata jokapäiväisessä ajossa, mutta vuositasolla niistä seuraa merkittäviä kustannus- ja energiansäästöjä.

Suosittelut SAE -viskositeettiluokitukset

HUOMIO

Varmista täyttökorkin, tyhjennystulpan tai mittatikun ympäröimä alue ennen voiteluaineen tarkastamista tai tyhjentämistä. Tämä on erittäin tärkeää pölyisillä ja hiekkaisilla alueilla tai autoa käytettäessä päälystämättömillä teillä. Korkin ja mittatikun ympäristön puhdistamisella estetään lian tai pölyn kulkeutuminen moottoriin tai muihin vahingoittuviin mekanismeihin.

Moottoriöljyn viskositeetilla (paksuudella) on vaikutusta polttoainetalouteen ja toimintaan kylmässä (moottorin käynnistys ja moottoriöljyn juoksevuus). Alemman viskositeetin moottoriöljyt voivat tarjota parempaa polttoainetaloutta ja kylmän sään toimivuutta, korkeamman viskositeetin moottoriöljyt ovat vaatimus riittäväle voitelulle kuumalla säällä. Suosituksesta poikkeavien öljyjen käyttäminen saattaa aiheuttaa moottorivahinkoja.

Kun valitset öljyä, ota huomioon autosi käyttöympäristön tulevat lämpötilan vaihtelut ennen seuraavaa öljynvaihtoa. Valitse suositeltu öljyn viskositeetti taulukosta.

SAE -viskositeettiarvojen lämpötila-alueet										
Lämpötila °C	-30	-20	-10	0	10	20	30	40	50	
Bensiinimoottoriöljy *1				20W-50						
			15W-40							
		10W-30								
	5W-20*2, 5W-30									

*1 : Polttoainetalouden parantamiseksi, on suositeltua käyttää moottoriöljyä, jonka viskositeettiluokitus on SAE 5W-20*2 (API SM / ILSAC GF-4). Jos kyseistä moottoriöljyä ei kuitenkaan ole saatavilla maassasi, valitse soveltuva moottoriöljy noudattamalla moottoriöljyn viskositeettitaulukkoa.

*2: Älä käytä Lähi-idässä moottoriöljyn viskositeettiluokitusta SAE 5W-20.

AJONEUVON VALMISTENUMERO (VIN)

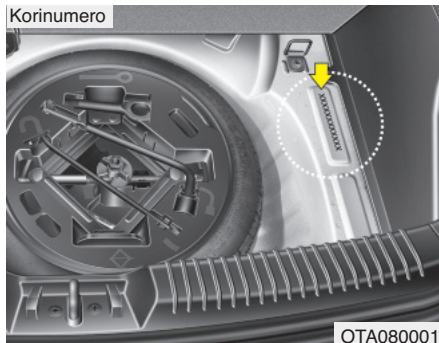

Ajoneuvon valmistenumeroa (VIN) käytetään autosi rekisteröinnissä ja kaikissa juridisissa omistajuuteen liittyvissä asiayhteyksissä.

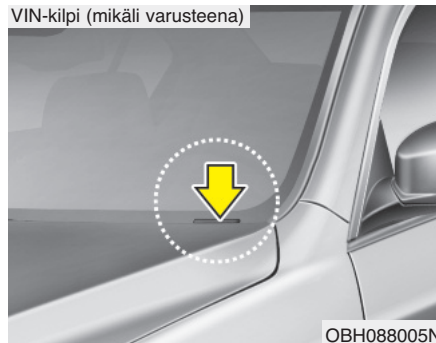

VIN-numero löytyy myös kilvestä, joka on kiinnitetty kojelaudan päälle. Kilvessä oleva numero voidaan helposti nähdä tuulilasın läpi ulkopuolelta.

HYVÄKSYNTÄKILPI

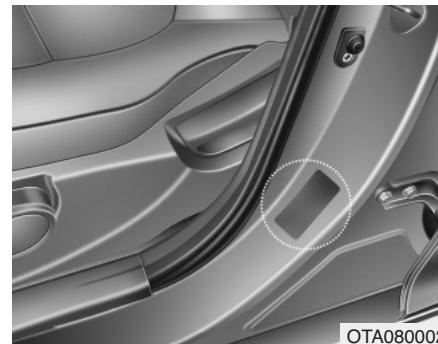

Ajoneuvon hyväksyntäkilpi, joka on kiinnitetty kuljettajan (tai etumatkustajan) sivun keskipilariin, sisältää ajoneuvon valmistenumeron (VIN).

RENKAIDEN TIEDOT JA RENGASPAINETAULUKKO

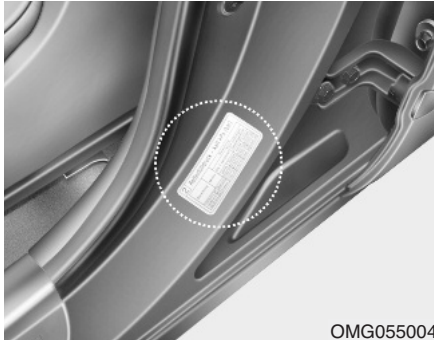

OMG055004

Uudessa autossa olevat renkaat on valittu normaaliajoon vaikuttavien ominaisuuksien perusteella.

Rengaskilpi sijaitsee kuljettajan puoleisessa keskipilarissa sisältäen autoosi suositeltujen rengaspaineiden taulukon.

MOOTTORINUMERO

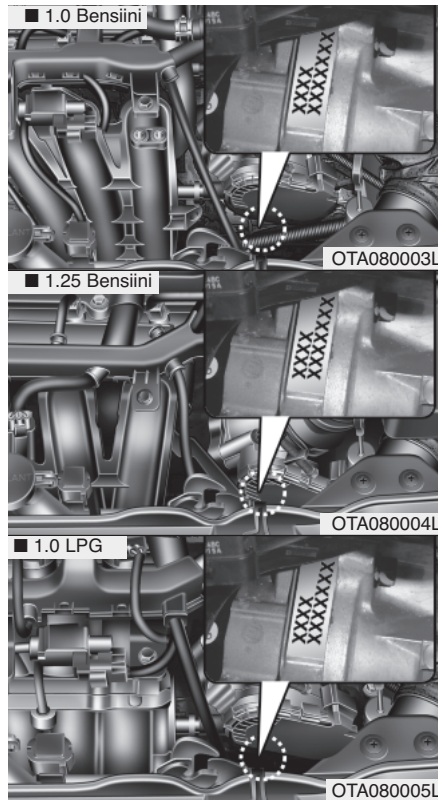

Moottorinumero on painettu moottorilohkoon kuvan mukaisesti.

Hakemisto

I

A	
ABS-jarrut	5-33
Ajaminen moottoritiellä	5-47
Ajaminen sateella	5-47
Ajaminen tulvivalla alueella.....	5-47
Ajaminen yöllä.....	5-45
Ajonestolaite	4-4
Ajotietokone	4-44
Ajovalojen esikytkenä	4-63
Ajovalojen korkeudensäätö.....	4-69
Ajovalojen saattotoiminto	4-63
Akku	7-26
Akselimassa (GAW - Gross axle weight)	5-60
Akselimassaluokitus (GAWR).....	5-60
Akun säästötoiminto	4-63
Antenni	4-103
Aurinkolasipidike	4-96
Automaattinen ilmastointijärjestelmä	4-86
Automaattinen lämmitys ja ilmastointi	4-87
Ilmastointilaite	4-92
Käsitöiminen lämmitys ja ilmastointi.....	4-88
Automaattivaihteisto	5-24
Automaattivaihteiston öljy.....	7-16
Vaihdelukko	5-27
Auton heijaaminen	5-44
Auton omamassa	5-60
Aux, USB ja iPod	4-105
Avaimen asennot	5-4
Avaimet	4-3

B	
Bi-fuel-järjestelmä	5-14

D	
Digitaalikello	4-100

E	
Ehostuspeilin valo	4-99
Ennen ajamista	5-3
Erikoisajo-olosuhteet.....	5-44
Ajaminen moottoritiellä	5-47
Ajaminen sateella	5-47
Ajaminen tulvivalla alueella	5-47
Ajaminen yöllä	5-45
Auton heijaaminen	5-44
Kaarraajo	5-45
Vaaralliset ajo-olosuhteet	5-44
Esikiristin.....	3-22
ESP-järjestelmä	5-34
Etuistuimen säätäminen - käsin	3-4
Etumatkustajan etaturvatyyny.....	3-46

H	
Haihtumiskaasupäästöjen hallintajärjestelmä.....	7-64
Hansikaslokero	4-96
Hinaaminen.....	6-21
Hinaaminen hätätilanteessa	6-22

Hoito	
Renkaiden huolenpito.....	7-29
Sisustuksen hoito	7-63
Ulkopuolen hoito.....	7-58
Huolto	
Huoltopalvelut.....	7-3
Huoltotoimenpiteiden selitteet	7-7
Määräaikaishuolto	7-6
Omistajan huoltotoimenpiteet.....	7-4
Renkaan huolto	7-34
Huurteenpoisto (tuulilasi)	4-93
Huurteenpoiston toimintalogiikka	4-95
Hyväksyntäkilpi	8-6
Häikäisysuoja	4-98
Hätäjarrusignaali (ESS)	5-40
Hätäkäynnistäminen	6-5
Käynnistäminen apuakulla	6-5
Käynnistäminen työntämällä.....	6-6
Hätätilanne	6-3
Hätävarusteet	6-25

I

Ikkunat	4-20
Ikkunan automaattinen lasku	4-21
Ikkunan automaattinen nousu/lasku.....	4-22
Sähköikkunoiden lukituspainike	4-23
Ilmansuodatin	7-19
Ilmastointijärjestelmä (automaattinen)	4-86

Automaattinen lämmitys ja ilmastointi	4-87
Ilmastointilaite	4-92
Käsitöiminen lämmitys ja ilmastointi.....	4-88
Ilmastointijärjestelmä (käsisäätöinen).....	4-77
Ilmastointilaite	4-82
Lämmitys ja ilmastointi	4-78
Raitisilmasuodatin	4-84
ISG-järjestelmä	5-12
Istuimet	3-2
Etuistuimen säätäminen - käsin	3-4
Pääntuki	3-5, 3-9
Selkänojan tasku	3-8
Takaistuimen kaataminen	3-10
Takaistuin	3-9

J

Jarrujärjestelmä	5-30
ESP-järjestelmä	5-35
Hätäjarrusignaali (ESS)	5-40
Jarrutehostin.....	5-30
Lukkiutumattomat jarrut (ABS)	5-33
Mäkipidätin (HAC)	5-39
Seisontajarru	5-31
VSM-järjestelmä	5-39
Jarruneste	7-15
Jarrutehostin	5-30
Juomapidikkeet, ks. mukipidikkeet	4-98
Jäähdytysneste	7-12

K	
Kaarraajo	5-45
Kampikammion päästöjen hallintajärjestelmä.....	7-64
Kantavuus	5-60
Kattoluukku	4-30
Kauko-ohjattu keskuslukitus	4-10
Kello (digitaalinen)	4-100
Keskuslukituksen katkaisija	4-16
Keskuslukituksen katkaisija	4-16
Ketjut	
Lumiketjut	5-49
Kierroslukumittari	4-43
Kojelaudan sulakkeet	7-40
Kojelauta, ks. mittaristo.....	4-41
Kokonaismassa (GVW - Gross vehicle weight) ...	5-60
Kokonaismassaluokitus (GVWR)	5-60
Kolmipistevyö (lantio-/olkavyö)	3-30
Konepelti	4-25
Korin hoito.....	7-58
Kuljettajan turvavyö	3-46
Käsisäätoinen ilmastointijärjestelmä.....	4-77
Ilmastointilaite	4-82
Lämmitys ja ilmastointi	4-78
Raitisilmasuodatin	4-84
Käsitoiminen lämmitys ja ilmastointi	4-88
Käsvaihteisto	5-21
Käynnistyksenestolaite	4-4
Käynnistysvaikeudet, ks. moottori ei käynnisty	6-4

Käynnistäminen apuakulla	6-5
Käynnistäminen työntämällä	6-6

L	
Lamppujen vaihtaminen	7-50
Lantiovyö.....	3-20
Lapsilukko	4-17
Lasikatto, ks. kattoluukku	4-30
Lasipidike	4-98
Lasten turvaistuimet	3-28
Lattiamattokoukut	4-102
Lukkiutumattomat jarrut (ABS)	5-33
Lumiketjut	5-49
Lämmitin (takalasi)	4-76
Lämmitin (tuulilasi)	4-93
Lämmitys ja ilmastointi	4-78

M	
Massat	5-60
Matkamittari	4-45
Matkustamon taustapeili	4-37
Mattokoukut	4-102
Merkkivalot ja varoitukset	4-48
Merkkivalot mittaristossa.....	1-5
Mitat	8-2
Mittaristo ja mittarit	4-41
Ajotietokone	4-44

Kierroslukumittari	4-43
Matkamittari	4-45
Nopeusmittari	4-43
Polttoainemittari	4-43
Varoitukset ja merkkivalot.....	4-48
Mittariston yleisilme.....	2-3
Moottori ei käynnisty.....	6-4
Moottorin jäähdytysneste	7-12
Moottorin käynnistäminen.....	5-9
Moottorin START/STOP -painike	5-6
Moottorin ylikuumeneminen	6-7
Moottorinnumero.....	8-7
Moottoritila	2-4, 7-2
Moottoriöljy	7-10
Muistisulake	7-41
Mukipidike	4-98
Mäkipidätin (HAC).....	5-39
Määräaikaishuolto.....	7-6

N

Nesteet	
Automaattivaihteiston öljy.....	7-16
Jarruneste.....	7-15
Pesuneste.....	7-18
Niskatuet, ks. pääntuet	3-5, 3-9

Nopeusmittari	4-43
Nosturi ja työkalut	6-8
Näytöt, ks. mittaristo	4-41

O

Ohjauspyörä	4-34
Ohjauspyörän audio-painikkeet	4-104
Ohjauspyörän kallistaminen	4-34
Ohjauspyörän lämmitin.....	4-35
Sähköinen ohjaustehostin	4-34
Ohjaustehostin (sähköinen)	4-34
Ohjekirjan käyttäminen	1-2
Omapaino	5-60
Omistajan huoltotoimenpiteet	7-4
Osamatkamittari	4-45
Ovilukot	4-14
Kauko-ohjattu keskuslukitus.....	4-10
Takaovien lapsilukko.....	4-17
Oviheilut	4-37

P

Painike, start/stop, ks. start/stop-painike	5-6
Painot	5-60
Akselimassa (GAW - Gross axle weight)	5-60
Akselimassaluokitus (GAWR).....	5-60
Kantavuus.....	5-60
Omapaino	5-60

Kokonaismassa (GVW - Gross vehicle weight)	5-60
Kokonaismassaluokitus (GVWR)	5-60
Pakokaasupäästöjen hallintajärjestelmä	7-65
Peilit	4-37
Ovipeilit	4-37
Taustapeili	4-37
Pesuneste	7-18
Pintojen hoito	7-58
Sisustuksen hoito	7-63
Ulkopuolen hoito	7-58
Pitkä sulake	7-42
Polttimoiden tehot	8-2
Polttimot	7-50
Polttoaineen täyttökansi	4-27
Polttoainemittari	4-43
Polttoainevaatimukset	1-2
Pullopidikkeet, ks. mukipidikkeet	4-98
Pysäköintiavustin	4-59
Pyyhkijän sulat	7-23
Pyyhkijät ja pesulaitteet	4-70
Pyörän vaihtaminen	6-9
Pyöränkulmat ja renkaan tasapainotus	7-32
Päivävalot	4-63
Pääntuki	3-5, 3-9
Päästöjen hallintajärjestelmä	7-64
Haihtumiskaasupäästöjen hallintajärjestelmä	7-64
Kampikammion päästöjen hallintajärjestelmä	7-64
Pakokaasupäästöjen hallintajärjestelmä	7-65

R

Raitisilmasuodatin	4-84, 7-21
Rengaspaineet kylminä	7-29
Rengaspaineiden tarkastaminen	7-30
Renkaat ja vanteet	7-29, 8-2
Pyörän vaihtaminen	6-9
Pyöränkulmat ja renkaan tasapainotus	7-32
Rengaspaineiden tarkastaminen	7-30
Renkaan huolto	7-34
Renkaan kiertovaihto	7-31
Renkaan pito	7-34
Renkaan sivupinnan merkinnät	7-35
Renkaan vaihtaminen	7-33
Renkaiden huolenpito	7-29
Renkaiden tiedot ja rengaspainetaulukko	8-7
Suositellut rengaspaineet kylminä	7-29
Vanteen vaihtaminen	7-34
Roska-astia, ks. tuhkakuppi	4-97

S

Sateessa ajaminen	5-46
Savukkeensytytin	4-97
Seisontajarru	5-31
Seisontajarrun tarkastus	7-18
Selkänöjan tasku	3-8
Sisustuksen hoito	7-63
Sisätilan varusteet	4-97

Digitaalikello	4-100
Ehostuspeilin valo.....	4-99
Häikäisysuoja	4-99
Lattiamattokoukut	4-102
Mukipidike.....	4-98
Savukkeensytytin	4-97
Sähköpistoke	4-99
Tuhkakuppi	4-97
Vaateripustin	4-101
Sisätilan yleisilme	2-2
Sisävalo	4-74
Sivuturvatyyny.....	3-51
Smart key	4-9
Sulakkeet	7-39
Kojelaudan sulakkeet	7-40
Muistisulake	7-41
Pitkä sulake	7-42
Sulake-/relerasioiden kuvaukset.....	7-43
Suosittelut rengaspaineet kylminä	7-29
Suosittelut SAE -viskositeettiluokitukset	8-5
Sähköikkunoiden lukituspainike	4-23
Sähköinen ohjaustehostin.....	4-36
Sähköpistoke	4-99
Säilytystilat	4-96
Aurinkolasipidike.....	4-96
Hansikaslokeron	4-96

T

Takaistuimen kaataminen	3-10
Takaistuin	3-9
Takaluukku	4-18
Takaovien lapsilukko	4-17
Taloudellinen käyttö	5-42
Talviajo	5-48
Lumiketjut	5-49
Talvirenkaat	5-48
Tarrat ja merkinnät	
Renkaan sivupinnan merkinnät	7-35
Renkaiden tiedot ja rengaspainetaulukko	8-7
Turvatyynyn varoitustarra	3-61
Valmistenumero (VIN)	8-6
Taustapeili	4-37
Taustapeiliin yö-/päivätoiminto.....	4-37
Tievaroitukset	6-2
Tilavuudet (voiteluaineet)	8-4
Tilavuudet ja suositellut polttoaineet.....	8-4
Totutusajo	1-4
Tuhkakuppi	4-97
Tunkki ja työkalut	6-8
Turvaistuinjärjestelmä	3-28
Kolmipistevyö (lantio-/olkavyö).....	3-18
Lantiovyö	3-31
Turvatyyny	3-39

Kuljettajan ja matkustajan etuturvatyyny	3-46	Ajovalojen saattotoiminto	4-63
Sivuturvatyyny	3-51	Akun säästötoiminto	4-63
Turvatyynyn varoitustarra	3-61	Päivävalot	4-63
Turvatyynyn varoitusvalo	3-42	Vanteen vaihtaminen	7-34
Turvatyynyverho	3-52	Varapyörä	
Turvavyöt	3-15	Varapyörän irrottaminen ja säilyttäminen	6-9
Lantiovyö	3-20	Varoitukset ja merkkivalot	4-48
Kolmipistevyö (lantio-/olkavyö)	3-30	Varoitusvilkut	4-62
Turvavyön esikirstin	3-22	Voiteluaineet ja tilavuudet	8-4
Turvavöiden varoitusvalo	3-16	Automaattivaihteiston öljy	7-16
Tuulilasin huurteenpoisto	4-93	Jarruneste	7-15
Huurteenpoiston logiikka (tuulilasi)	4-95	Pesuneste	7-18
Tyhjentynyt rengas	6-8	Suosittelut SAE -viskositeettiluokitukset	8-5
Pyörän vaihtaminen	6-9	VSM-järjestelmä	5-39
Tunkki ja työkalut	6-8		
Varapyörän irrottaminen ja säilyttäminen	6-9	Y	
Ulkopuolen hoito	7-58	Ylikuumeneminen	6-7
U		Ä	
Vaaralliset ajo-olosuhteet	5-44	Äänentoistojärjestelmä	4-103
		Antenni	4-103
V		Aux, USB ja iPod	4-105
Vaateripustin	4-101	Ohjauspyörän audio-painikkeet	4-104
Vaihdelukko	5-27	Äänimerkki	4-36
Vaihteisto		Äänimerkki	4-36
Automaattivaihteisto	5-24		
Käsivaihteisto	5-21	Ö	
Valmistenumero (VIN)	8-6	Öljy (moottori)	7-10
Valot	4-63		
Ajovalojen esikytkenä	4-63		



The Power to Surprise

Maahantuoja:
Delta Motor Group Oy/Kia Motors Finland
www.kia.fi