



[www.kia.se](http://www.kia.se)

cee'd



Kia cee'd

**Instruktionsbok**



## Så här hittar du rätt sida i instruktionsboken

1. I det alfabetiska registret, som börjar på sidan 5, letar du fram det du vill läsa om.
2. Om du t ex vill läsa om **Spolarvätska** (nivåkontroll) så finns den informationen i kapitel 7 på sidan 17 (**7-19**). Då kan du antingen skrolla fram till den sidan eller göra så här: Upptill i rutan där det står **Sök\*** skriver du in **7 19**. (Det ska vara ett mellanslag mellan 7:an som är kapitelnumret och 19 som är sidan i kapitlet).  
*\*Om du inte har en "Sökruta" synlig klicka på "Redigera" och sedan på "Sök" så visas rutan.*
3. Tryck därefter på **Enter** så kommer du till rätt sida.  
(OBS! Du kan behöva trycka mer än en gång på Enter eftersom datorn visar alla ställen i boken där det står 7-19. När du fått en markering över sidnumret längst ned på sidan, då har du kommit till rätt sida).
4. För att komma tillbaka till första sidan av instruktionsboken, för att göra en ny sökning, gör så här: Klicka på sidan du är på, så att sökmarkeringen försvinner. Tryck sedan på **Ctrl + Home**.

## ***Kia, företaget***

---



Tack för att du valt en Kia.

Som global biltillverkare är vi fokuserade på att bygga bilar med hög kvalitet och konkurrentkraftiga priser. Kia Motors strävar också efter att erbjuda service som mer än väl motsvarar förväntningarna.

Våra auktoriserade återförsäljare och verkstäder är väl utbildade för att ta hand om dig som Kia-ägare.

Uppgifterna i boken bygger på information som fanns tillgänglig när den trycktes. Pågående produktutveckling förbehåller sig Kia rätten att när som helst införa ändringar i specifikationer och utförande.

Boken beskriver all utrustning som kan förekomma i bilen. Det betyder att det kan finnas information om utrustningsdetaljer som inte finns i den bil du köpt.



---

## **FÖRORD**

Lär känna din bil genom att läsa igenom instruktionsboken.

Instruktionsboken beskriver bilens olika funktioner och säkerhetsutrustningen samt hur du ska utföra kontroller av oljenivåer och underhåll m m. Du måste också läsa Service- och garantiboken, så att du är informerad om de omfattande garantierna och de villkor som gäller samt vilka serviceintervaller som är aktuella för just din bil.

Om du behöver några tillbehör till din Kia, så finns det ett stort urval hos t ex den Kia-återförsäljare där du köpt din bil. Det är också till återförsäljaren du ska vända dig till om du har några frågor som gäller bilen.

Du hittar också mycket information på återförsäljarens hemsida samt på [www.kia.se](http://www.kia.se).

Vi hoppas att du kommer att vara nöjd med din Kia.

© 2012 Kia Motors Slovakia s.r.o.

All reproduktion av denna handbok, såväl elektronisk som mekanisk, inklusive kopiering, lagring i något informationshanteringssystem eller översättning av hela eller delar av dokument är förbjuden såvida inte Kia Motors Slovakia s.r.o. har gett skriftligt tillstånd till detta.

## A

ABS, låsningsfria bromsar	5-20
AC/luftkonditionering, manuellt system	4-72
Air bag, bortkoppling på passagerarsidan	3-39
Air bags/krockkuddar	3-32
Antenn för radio	4-99
Antisladdsystem, ESP	5-21
Armstöd	
i baksätet	3-13
med förvaringsfack	4-87
Askkop/cigarettändare (ej standard i Sverige)	4-89
Automatisk farthållare	5-26
Automatisk växellåda	
funktion	5-12
nivåkontroll	7-17
AUX-ingång, USB-port, iPod-anslutning	4-92
Avgaser, varning	5-2
Avgasreningsssystem, beskrivning	7-65

## B

Backspegel, automatiskt avbländningsbar	4-30
Backspegel, inre	4-30
Backspeglar	4-30
Backspeglar	
elmanövrerade	4-32

eluppvärmda	4-33
manuellt fällbara	4-32
Backvarnare/parkeringshjälp	4-54
Bagagenät	4-94
Bagagerumsbelysning	4-15
Bagageutrymmets golvfack	4-88
Baklucka, nödöppning inifrån	4-15
Bakluckans lås	4-14
Bakrutedefroster	4-66
Bakrutetorkare/-spolare	4-64
Baksätet	
fälla dynor och ryggstöd (SW - Kombimodellen)	3-8
fälla ryggstöd (3-dörrars)	3-10
i 3-dörrars bil, insteg	3-13
Barnstolsfästen, Isofix	3-30
Barnsäkerhet	3-24
Barnsäkra dörrlås	4-13
Batteri, underhåll	7-28
Batteribyte i fjärrkontroll,	4-7
Belysning, yttre	4-56
Bilvård,	
exteriör	7-59
interiör	7-63
Blinkers, reglage	4-59
Bluetooth	
allmänt	4-103
anslutning av mobiltelefon	4-121

Bogsera igång bilen, läs varning .....	6-5
Bogsering/bärgning .....	6-18
Bogserögla, montering .....	6-19
Broms- och kopplingsvätska, nivåkontroll .....	7-16
Bromsar	
teknisk beskrivning .....	5-17
tips vid körning .....	5-25
varning för slitna bromsbelägg .....	5-18
Bränslefilter, dränering (diesel) .....	7-20
Bränslemätare .....	4-37
Bränslerekommendation .....	1-3
Bälten ej fastspända, varningslampa .....	3-15
Bälten, 3-punkts säkerhetsbälten .....	3-17
Bältespåminnare/bältesvarnare .....	3-15
Bältessträckare .....	3-19

**C**

CD-skivor, information om hantering .....	4-104
CD-spelaren .....	4-113
Chassinummer .....	8-7
Cigarettändare/askkopp (ej standard i Sverige) .....	4-89

**D**

Defroster	
för bakrutan .....	4-66
för vindrutan, elektrisk .....	4-66

Dimbakljus .....	4-60
Dimljus, reglage .....	4-59
Dimmer för instrumentpanelbelysning .....	4-36
Domkraft .....	6-7
Dragkrok .....	5-40
Dryckeshållare .....	4-90
Däck och hjul, utförlig information .....	7-31
Däcken	
tabell med lufttryck/dimensioner .....	8-4
dekal med lufttryck .....	8-8
Dörrar, stöldskyddslåsning .....	4-11
Dörrlås .....	4-10
Dörrlås, barnsäkra .....	4-13

**E**

Elektriska fönsterhissar .....	4-16
Elektriskt	
fällbara backspeglar, .....	4-33
justerbara backspeglar .....	4-32
manövrerbar taklucka .....	4-24
uppvärmda backspeglar, .....	4-33
Elektroniskt antisladdsystem, ESP .....	5-21
Eluppvärmd	
vindruta, reglage .....	4-66
bakruta .....	4-66
Eluppvärmda backspeglar, reglage .....	4-66

Eluppvärmda säten,.....	3-7
Eluttag .....	4-91
ESP, antisladdsystem,.....	5-21

### F

Fartgräns-/hastighetsvarnare .....	5-28
Farthållare .....	5-26
Fickor på främre ryggstöd .....	3-8
Fjärrkontroll för dörrar och stöldlarm .....	4-6
Fjärrkontroll, batteribyte .....	4-7
Färddator/trippmätare/vägmätare .....	4-38
Fönster, öppna med fönsterhissar .....	4-16
Fönsterhissar	
elektriska .....	4-16
klämskydd .....	4-18
Förvaringsfack .....	4-86
för solglasögon .....	4-88
i främre armstödet .....	4-87
i mittkonsolen .....	4-88
under bagagerumsgolvet .....	4-88

### G

Garantivillkor, se Service- och garantiboken	
Glödlampor, watt-tal .....	8-3
Glödlampsbyten .....	7-48
Golvfack i bagageutrymmet .....	4-88

Golv mattor, fästкроkar .....	4-93
-------------------------------	------

### H

HAC - Hill Assist Control = Hjälp vid start i backe .....	5-24
Halv-/helljus .....	4-58
Halvljusautomatik .....	4-60
Handbroms	
funktion .....	5-18
funktionskontroll .....	7-19
Handskfack .....	4-87
Hastighets-/fartgränsvarnare .....	5-28
Hastighetsmätare .....	4-36
Helljusblink .....	4-58
Hjul och däck, utförlig information .....	7-31
Hjulbyte .....	6-8
Hjälpstart med startkablar .....	6-4

### I

Immobilizer (startspärr) .....	4-4
Inkörning av bilen .....	1-5
Innerbelysning .....	4-65
Informationsdisplay .....	4-50
Yttertemperaturmätare .....	4-50
Datum .....	4-50
Klocka .....	4-50
Varning för öppen dörr eller baklucka .....	4-51

Lufttryck i däcken för lågt, varning .....	4-51
Trasig bromsljuslampa .....	4-51
Instruktionsboken, allmänt .....	1-2
Instrumentpanel, översikt .....	2-3
Instrumentpanelbelysning, dimmer .....	4-36
Insynsskydd .....	4-96
Interiör, översikt .....	2-2
iPod, information .....	4-104
iPod, MP3-, AUX-anslutning .....	4-92
iPod-anslutning till radion .....	4-116
ISG, stopp-/startsystem, .....	5-7
Isofix-fästen för barnstolar .....	3-30

## K

Kartläsarlampor .....	4-65
Katalysator, viktigt! .....	7-67
Klimatanläggning	
manuell .....	4-67
2-zons automatisk .....	4-76
Klädkrokar .....	4-92
Klämskydd	
fönsterhiss (förarsidan) .....	4-18
taklucka .....	4-24
Komfortdetaljer .....	4-86
Kontroll- och varningslampor .....	4-41
Kopplings- och bromsvätska, nivåkontroll .....	7-16

Krockgardiner och sidokrockkuddar .....	3-40
Krockkuddar, varningslampa .....	3-34
Krockkuddar/air bags .....	3-32
Krockkudde, bortkoppling av passagerarsidan .....	3-39
Krocksensor/automatisk dörrupplåsning .....	4-12
Kupéluftfilter	
byte .....	7-23
funktion .....	4-75
Kyl-/värmefack .....	4-87
Kylsystemet, kontroll/påfyllning .....	7-13
Kylvätsketemperaturmätare .....	4-37
Körning:	
Åtgärder före .....	5-3
Ekonomisk .....	5-30
Svåra förhållanden .....	5-31
"Gunga" loss bilen .....	5-31
I mörker .....	5-32
I regn .....	5-33
Genom vatten .....	5-33
I hög hastighet .....	5-34
I vinterväglag .....	5-35
Med snökedjor .....	5-36
Med släp .....	5-39
Släpvaagsvikter .....	5-45
Körriktningsvisare, reglage .....	4-59



### L

Lampbyten	7-48
Lampor, watt-tal	8-3
Lastbågar, fästen	4-97
Lastnät/lastförskjutningsskydd	4-94
Ljudanläggningen, felsökning	4-129
Ljustuta	4-58
Luftfilter för kupéluften	
byte	7-23
funktion	4-75
Luftkonditionering	
manuellt system	4-72
2-zons automatisk	4-76
Luftrenare, motor, filterbyte	7-21
Luftryck i däcken	8-4
Luftryck i däcken, dekal	8-8
Luftrycksvarnare/lågt luftryck i däcken)	6-13
Lyssna på radion	4-110
Låsningsfria bromsar, ABS	5-20
Läslampor fram	4-65

### M

Make up-spegel	4-91
Manuell växellåda, funktion	5-9
Mobiltelefonanslutning via Bluetooth	4-121

Mobiltelefonreklage på ratten	4-124
Motorhuv, öppning	4-20
Motorluftrenare, filterbyte	7-21
Motorn överhettad	6-6
Motornummer	8-8
Motorolja och motoroljefilter, kontroll/byte	7-12
Motorolja, viskositetstabell	8-6
Motorrum, översikt för alla motorer	7-2
Motorstopp?	6-2
Motortemperaturmätare	4-37
MP3-spelare ansluten till radion	4-120
Mugghållare	4-90
Mått	8-2
Mätare	4-34
Mörkerkörning	5-31

### N

Nackskydd	
i framsätet	3-5
i baksätet	3-11
Nycklar	4-3
Nödreservhjul, att tänka på	6-11

### O

Olja för motorn, viskositetstabell	8-6
Olje- och vätskespecifikationer	8-5

Oljenivåkontroll, motorolja .....7-12

## P

Parkeringsbroms

funktion .....5-18

funktionskontroll .....7-19

Parkeringshjälp/backvarnare .....4-52

Parkeringsljus .....4-57

Partikelfilter (diesel), viktigt .....7-68

Pollenfilter för kupélufven

byte .....7-23

funktion .....4-75

Punktering när du kör? .....6-2

Punktering/hjulbyte .....6-7

## R

Radio med CD-spelare, instruktion .....4-106

Radio

reglage på ratten .....4-124

felsökning .....4-129

förklaring till förkortningar .....4-131

Radioantenn .....4-99

Radiomottagning, allmänt .....4-100

Radios stöldskyddskod .....4-128

Radiopanelens knappar .....4-106

Ratt, justerbar .....4-28

Ratt-/tändningslås .....5-4

Rattreglage för radio och telefon .....4-124

Regnsensor för vindrutetorkare .....4-62

Reostat för instrumentpanelbelysning .....4-36

Reservhjul .....6-8

Rulla eller skjut igång bilen, läs varning .....6-5

Rutor, öppna med fönsterhissar .....4-16

## S

Service och underhåll .....7-4

Service som kan utföras av bilägaren .....7-7

Servicekrav, se Service- och garantiboken

Sidokrockkuddar och krockgardiner .....3-40

Sidorutor, öppna med fönsterhissar .....4-16

Signalhorn .....4-29

Skjut eller rulla igång bilen, läs varning .....6-5

Släpvcagnskoppling/dragkrok .....5-40

Släpvcagnskörning .....5-39

Släpvcagnsvikter .....5-45

Sminkspegel .....4-91

Snökedjor .....5-35

Solglasögonfack .....4-88

Solskydd med makeup-spegel .....4-91

Soltak, elektriskt manövrerbart .....4-24

Specifikationer .....8-1

Spolare och torkare .....4-61

Spolarvätska, nivåkontroll	7-19
Stabiliseringskontroll/antisladdsystem, ESP	5-21
Start av motorn	5-5
Start i backe med HAC - Hill Assist Control	5-24
Startbogsering, läs varning	6-5
Startkablar, hjälpstart	6-4
Startproblem?	6-3
Startspärr	4-4
Stopp-/startsystem, ISG	5-7
Strålkastare, nivåreglering	4-60
Strålkastare, reglage	4-56
Styrning, elektrisk styrservo	4-28
Stöldlarm	4-8
Stöldskydd (startspärr)	4-4
Stöldskyddslåsning av dörrarna	4-11
Säkerhetsbälten ej fastspända, varningslampa	3-15
Säkerhetsbälten	3-14
Säkringar	7-39
Säten och nackskydd, justering	3-2

### T

Taklast	
viktig information	4-98
fästen för lastbågar	4-97
Taklucka, elektriskt manövrerbar	4-24
Takrelingar	4-98

Tankning/tanklucka/tanklock	4-22
Tekniska specifikationer	8-1
Telefon-/radioreglage på ratten	4-124
Temperaturmätare	
motor	4-37
yttertemperatur	4-50
Tjuvlarm	4-8
Torkarblad, underhåll och byte	7-25
Torkare och spolare	4-61
TPMS - Varning för lågt lufttryck i däcken	6-13
Trippmätare/färddator/vägmätare	4-38
Tuta	4-29
Tändnings-/rattlås	5-4

### U

Underhåll och service	7-4
Underhåll som kan utföras av bilägaren	7-7
USB-anslutning till radio	4-118
USB-minnen, allmänt	4-103
USB-port, AUX-ingång, iPod-anslutning	4-92

### V

Varnings- och kontrollampor, översikt	1-6
Varnings- och kontrollampor, beskrivning:	
Fel i krockkuddesystemet	4-41
Krockkudde bortkopplad	4-42

Låsningfria bromsar, ABS .....	4-42	Glömt nyckeln i tändningslåset, varningssignal.....	4-49
Elektronisk bromskraftfördelning .....	4-43	Glödning (diesel).....	4-49
Bältespåminnare .....	4-43	Vatten i bränslefiltret (diesel).....	4-50
Lågt oljetryck .....	4-43	Varningsblinkers	
Blinkers.....	4-44	användning .....	6-2
Helljus.....	4-44	reglage .....	4-55
Dimljus .....	4-44	Varselljusautomatik/halvljusautomatik .....	4-60
Dimbakljus .....	4-44	Varvräknare .....	4-36
Yttre belysning .....	4-44	Vindrutedefroster, elektrisk .....	4-66
Låg spolarvätskenivå.....	4-44	Vindrutespolare.....	4-63
Låg bromsvätskenivå.....	4-44	Vindrutetorkarblad, underhåll och byte.....	7-25
Parkeringsbromsen är ansatt.....	4-44	Vindrutetorkare och spolare .....	4-61
Växlingsindikatorer .....	4-45	Vinterkörning.....	5-34
Dålig laddning .....	4-45	Viskositetstabell, motorolja .....	8-6
Öppen baklucka .....	4-45	Volymer för oljor och vätskor .....	8-5
Öppen dörr.....	4-45	VSM, avancerad antisladdsystem.....	5-24
Startspärr (immobilizer) .....	4-46	Vägmätare/trippmätare/färd dator.....	4-38
Låg bränslenivå .....	4-46	Värme- och ventilation, manuellt system.....	4-67
Motorkontrollampa.....	4-46	Värme-/kylfack .....	4-87
Elektrisk styrservo, EPS .....	4-47	Vätske- och oljespecifikationer .....	8-5
Elektroniskt antisladdsystem, ESP.....	4-47	Vätskevolymmer .....	8-5
Farthållare.....	4-47	Växellåda	
Farthållning aktiveras, SET.....	4-47	automatisk, funktion.....	5-12
Varning för överskriden hastighet.....	4-48	automatisk, nivåkontroll .....	7-17
Lågt lufttryck i däcken .....	4-48	manuell, funktion.....	5-9
Stopp-/startsystemet, AUTO STOP .....	4-49		

### Y

Yttertemperaturmätare .....	4-50
Yttre belysning, .....	4-56

### Ö

Överhettad motor .....	6-6
------------------------	-----

**Lär känna bilen genom att läsa igenom  
instruktionsboken / 1-2**

**Bränslerekommendation / 1-3**

**Dieselmotor / 1-4**

**Inkörning av bilen / 1-5**

**Ansvar för service och underhåll / 1-5**

**Modificeringar på bilen kan medföra  
att garantikrav kan avvisas / 1-5**

**Varnings- och kontrollampor / 1-6**

### LÄR KÄNNA BILEN GENOM ATT LÄSA IGENOM INSTRUKTIONSBOKEN

Vi rekommenderar att du läser igenom instruktionsboken för att lära känna alla funktioner i bilen.

Det finns råd om körning och vad du ska göra om något händer, t ex om du får punktering eller måste starta bilen med hjälpstartkablar.

Läs också noga allting som har att göra med säkerhet och för dig som har barn är avsnittet barnsäkerhet mycket viktigt.

När du själv ska utföra service och underhåll är det viktigt att följa anvisningarna i boken, så att du undviker personskador samt skador på bilen.

Boken är visserligen uppdelad i olika kapitel, men för att hitta rätt i instruktionsboken finns ett alfabetiskt register längst bak. Det är upplagt så att man ska söka på benämningen på den funktion man vill veta mer om. För att göra det enkelt finns det ibland olika sökbegrepp för samma funktion, "Parkeringsbroms" finns t ex också som "Handbroms".

I anslutning till bokens informationstexter finns det också textstycken som kräver att du är extra uppmärksam:

#### **VARNING**

**Denna rubrik innebär att det finns risk för allvarliga personskador om instruktionen inte följs.**

#### **VIKTIGT**

**Denna rubrik innebär att bilen eller dess utrustning kan skadas om instruktionen inte följs.**

#### **\* OBS**

**Nyttig information finns under denna rubrik.**

## BRÄNSLEREKOMMENDATION

### Bensinmotor

#### *Blyfri bensin*

För bästa prestanda rekommenderar vi att du tankar 95-oktanig blyfri bensin. Lägsta tillåtna oktantal är 91 (blyfri).

#### **! VIKTIGT**

- *Motorn och avgasrenings-systemet skadas om du tankar blyad bensin även i mycket liten mängd.*
- *Häll inga tillsatser i bränslet som inte rekommenderas av en verkstad. Vi rekommenderar att du vänder dig till en Kia-verkstad.*
- *Avbryt tankningen när pumpen automatiskt stängs av. Fyll aldrig på maximalt med bränsle.*
- *Kontrollera att tanklocket blir ordentligt fastskruvat efter tankningen.*

#### *Inblandning av etanol i bensinen*

Motorn är konstruerad för inblandning av högst 10 % etanol inget annat får blandas i bensinen.

Motorskador eller andra problem som uppstår på grund av att felaktigt bränsle tankats omfattas inte av bilens garantier.

#### **! VIKTIGT**

*Inget annat än etanol får blandas i bensinen och högst 10%.*

#### *Bränsletillsatser*

I Sverige ersatte E10-bensin - fr o m maj 2011 - den vanliga 95-oktaniga bensinen. Motorn i bilen är anpassad för den 10 %-iga inblandningen av etanol.

Om bilen körs på bränsle med den europeiska standaren EN228 behövs inga speciella tillsatser.

#### *Körning utomlands*

- Se till att bilens försäkring gäller i det aktuella landet.
- Kontrollera att det finns rillgång till bränsle av rätt kvalitet.



### DIESELMOTOR

#### *Dieselbränsle*

Använd endast dieselbränsle som enligt EN 590. Användande av icke godkänt bränsle eller bränsleadditiv innebär begränsning i fabriksgarantin.

Dieselbränsle med cetantal 51 eller högre skall användas i ditt fordon. Följ nedanstående om det förekommer två typer av dieselbränsle:

- Över -5° - diesel för sommar
- Under -5° - diesel för vinter

Undvik bränslestopp. Om motorn stannar på grund av bränslebrist måste bränslesystemet luftas innan motorn kan startas.

#### **! VIKTIGT**

***Om du skulle råka tanka bensin eller få vatten i tanken måste den tömmas och bränsleledningarna luftas för att förhindra att dieselpump och motor tar skada.***

**! VIKTIGT - Dieselbränsle**  
***Bilen är utrustad med katalysator. Det är därför viktigt att du tankar bränsle enligt rekommendationen här till vänster.***

***Tankar du bränsle med sämre kvalitet kan partikelfiltret skadas och det bildas vit avgasrök.***

#### *Biodiesel*

På marknaden förekommande biodieselblandningar med under 7 % biodiesel, vanligtvis benämnda "B7 biodiesel" kan användas om de följer EN 14214 eller motsvarande specification. (EN står för "European Norm"). Användningen av olika biobränslen som rapsmetylester (RME), fettsyre-metyl-ester (FAME), vegetabilisk olje-metyl-ester (VME) etc. eller blandning av dessa med diesel kan orsaka ökat slitage eller skada på motorn och bränslesystemet. Reparation eller utbyte av delar som är slitna eller skadade genom användande av icke godkända bränslen täcks inte av tillverkarens garantier.

Skador orsakade av att bilen körts med icke godkänt bränsle, omfattas inte av fabriksgarantin.

#### **! VIKTIGT**

- ***Använd aldrig något bränsle, diesel eller B7 biodiesel, som inte följer specifikationerna från bränsleindustrin.***
- ***Tillsätt aldrig additiv som inte godkänts av biltillverkaren.***

## INKÖRNING AV BILEN

Någon egentlig inkörning behövs inte. Men följ nedanstående anvisningar tills du kört 100 mil. Då uppnår du totalt sett bra bränsleekonomi och hög tillförlitlighet.

- Rusa inte motorn.
- Överskrid inte 3 000 varv/min. Se varvräknaren.
- Kör med varierat motorvarvtal, låt inte motorn ligga på konstant samma varvtal.
- Undvik häftiga inbromsningar.
- Låt inte motorn gå på tomgång mer än 3 minuter åt gången (Följ gällande regler för tomgångskörning).
- Dra inte släp förrän bilen körts minst 200 mil.

## ANSVAR FÖR SERVICE OCH UNDERHÅLL

Som ägare ansvarar du för att service och underhåll sker enligt det serviceprogram som föreskrivs av Kia. Aktuellt serviceprogram finns hos auktoriserade Kia-verkstäder. Om bilen används under s k krävande körförhållanden ska viss service utföras med tätare intervaller. Hör med verkstaden vad som gäller.

## MODIFIERINGAR PÅ BILEN KAN MEDFÖRA ATT GARANTIKRAV KAN AVVISAS

Gör inga som helst modifieringar. De kan allvarligt påverka säkerhet, driftsäkerhet och prestanda.

Skador som orsakats av komponenter som monterats i eller modifierar bilen täcks inte av nybilsgarantin.

Uppgifterna i boken bygger på information som fanns tillgänglig när den trycktes. På löpande produktutveckling förbehåller sig Kia rätten att när som helst införa ändringar i specifikationer och utförande.

**Boken beskriver all utrustning som kan förekomma i bilen. Det betyder att det kan finnas information om utrustningsdetaljer som inte finns i den bil du köpt.**

### *Service och garantier*

Information finns i ett separat häfte, Service- och garantibok.

## VARNINGS- OCH KONTROLLAMPOR



Varning för öppen dörr



Parkeringsbromsen ansatt/låg bromsvätskenivå



Låg bränslenivå



Spänn fast säkerhetsbältet!



För lågt oljetryck i motorn



Glödning (diesel)



Helljus



Varningslampa för elektrisk styrservo



Vatten i bränslefilteret (diesel)



Yttre belysning tänd



Batteriet laddas inte



Farthållaren aktiverad



Blinkers



Motorkontrolllampa



Farthållning aktiverad



Dimljus



Fel i krockkuddesystemet



Varning för överskriden hastighetsgräns



Dimbakljus



Startspärr (immobilizer)



Stopp-/startsystemet



ESP (Antisladdsystem)



Bakluckan inte helt stängd



Låg spolärvätskenivå



ESP OFF



Växellägesindikator, automatisk växellåda



För lågt lufttryck i däcken / Fel på lufttryckmätaren - TPMS



Fel i ABS-systemet



Växellägesindikator för ekonomisk körning, manuell växellåda

\* Mer information om lamporna finns i kapitel 4.

## En snabb överblick

2

**Interiör / 2-2**

**Instrumentpanel / 2-3**

**Motorrum / 2-4**

## INTERIÖR



- 1. Dörrhandtag .....4-11
- 2. Knapp för fällning av yttre  
backspeglar .....4-33
- 3. Reglage för inställning av yttre  
backspeglar .....4-32
- 4. Spärrknapp för fönsterhissarna .....4-17
- 5. Knappar för elektriska fönsterhissar,  
öppna/stäng .....4-16
- 6. Säkringshållare .....7-39
- 7. Reglage för justering av  
strålkastarna .....4-60
- 8. ESP OFF .....5-21
- 9. Reglage för huvöppning.....4-20
- 10. Ratt med krockkudde .....4-28
- 11. Reglage för justering av ratten .....4-29
- 12. Eluppvärmt säte .....3-2
- 13. Spak för öppning av tanklucka .....4-22

OED020001

## INSTRUMENTPANEL

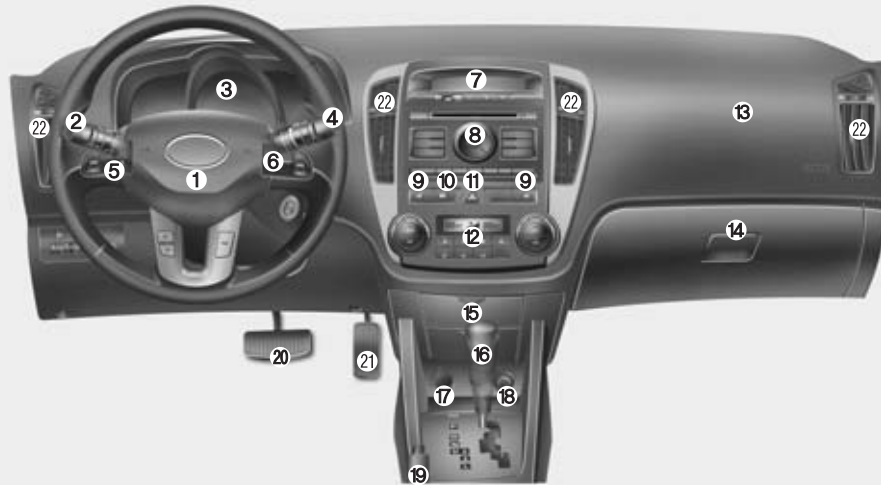

- 1. Krockkudde .....3-37
- 2. Reglage för yttre belysning  
och blinkers .....4-56
- 3. Mätare, varnings- och  
kontrollampor.....4-34
- 4. Reglage för torkare och spolare .....4-61
- 5. Reglage för radion.....4-124
- 6. Reglage för radion.....4-124  
samt för farthållaren.....5-26
- 7. LCD-display med varnings- och  
kontrollampor.....4-50
- 8. Radio .....4-106
- 9. Eluppvärmda säten .....3-7
- 10. Centrallåset - lås/lås upp .....4-10
- 11. Varningsblinkers .....4-55/6-2
- 12. Värme-och ventilationssystem.....4-67
- 13. Krockkudde .....3-37
- 14. Handskfack .....4-87
- 15. Förvaringsfack .....4-88
- 16. Växelspak/växelväljare .....5-9
- 17. Eluttag .....4-91
- 18. Cigarettändare .....4-89
- 19. Parkeringsbromsen .....5-18
- 20. Bromspedal .....5-17
- 21. Gaspedal.....5-5
- 22. Ventilationsmunstycken .....4-70

Anm. Vissa variationer kan förekomma mellan olika modeller

OED029002

## MOTORRUM

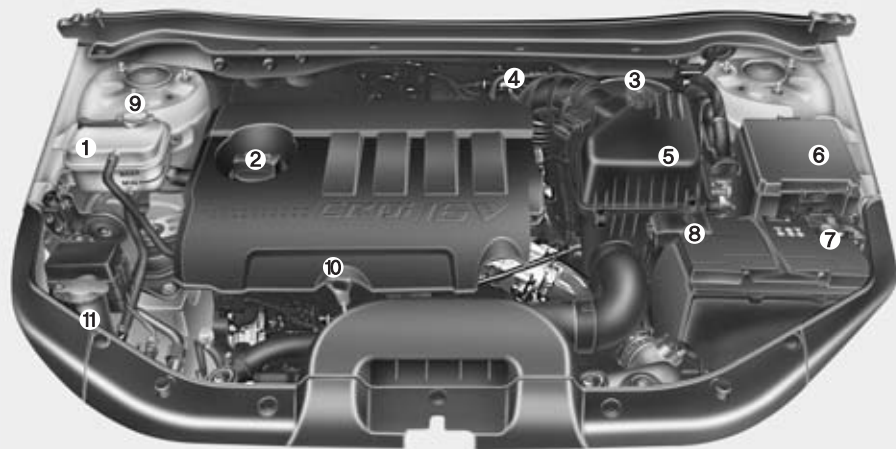

- 1. Kylvätskebehållare .....7-13
- 2. Påfyllningshål för motorolja.....7-12
- 3. Behållare för bromsvätska .....7-16
- 4. Bränslefilter .....7-20
- 5. Luftrenare.....7-21
- 6. Säkringshållare .....7-39
- 7. Batteriets minuspol (-) .....6-4/7-28
- 8. Batteriets pluspol (+) .....6-4/7-28
- 9. Kylarlock .....6-6/7-15
- 10. Mätsticka för motoroljenivå .....7-12
- 11. Behållare för spoläsvätska .....7-19

\* I kapitel 7 finns översiktspbilder för alla motoralternativen.

OED070004

Säten / 3-2  
Säkerhetsbälten / 3-14  
Barnsäkerhet / 3-24  
Krockkuddesystemet / 3-32

## Säten och säkerhet

3



## SÄTEN

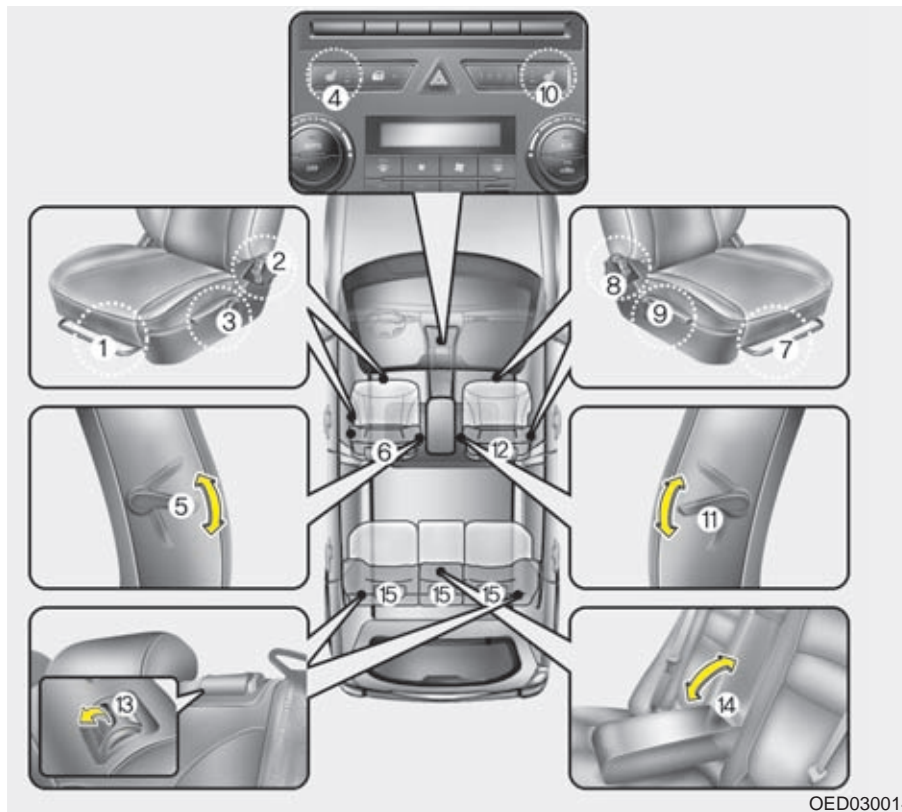

### Justeringar av sätena m m

#### *Förarsätet*

- (1) Framåt/bakåt
- (2) Ryggstödets lutning
- (3) Sittdynans höjd
- (4) Reglage för värme
- (5) Svankstöd
- (6) Nackskydd

#### *Höger framsäte*

- (7) Framåt/bakåt
- (8) Ryggstödets lutning
- (9) Sittdynans höjd
- (10) Reglage för värme
- (11) Svankstöd
- (12) Nackskydd

#### *Baksätet*

- (13) Fällning av ryggstöden
- (14) Nedfällbart armstöd
- (15) Nackskydden

Detaljerad beskrivning finns på de följande sidorna.

OED030014

**⚠ VARNING - Föraren**

Se till att inga lösa föremål ligger på golvet vid förarens fötter. De kan orsaka att t ex bromspedalen inte kan trampas ner. Placera inget under framsätena.

**⚠ VARNING - Räta upp sätet**

Om ryggstödet varit lutat bakåt och ska rätas upp, håll i det så att det inte fjädrar framåt och smäller till någon.

**⚠ VARNING - Sitt rätt i bilen**

Alla åkande i bilen ska vara fastspända och sitta i upprätt ställning. Den som sitter för mycket tillbakalutad riskerar att glida ur bältet vid en häftig inbromsning eller eventuell kollision.

**⚠ VARNING**

Sitt inte på en lös filt eller annat som kan glida på sätet. Det finns risk att du glider ur bältet vid en häftig inbromsning eller kollision.

**⚠ VARNING - Förarsätet**

- Justera aldrig sätet när bilen är i rörelse. Det kan medföra att du förlorar kontrollen över bilen och kan råka ut för en olycka.
- Lasta inget mot ryggstödet och påverka det inte på något sätt som kan medföra att den inte är spärrat i upprätt läge och därmed kan fällas framåt vid en häftig inbromsning eller kollision.
- Föraren ska se till att alla i bilen använder säkerhetsbältena när bilen är i rörelse. Höftdelen av bältet ska vara åtdraget över höften och diagonaldelen ska ligga tätt an mot kroppen och löpa över axeln och nära halsen. Det är också viktigt att man sitter upprätt och lutad mot ryggstödet.
- Föraren ska alltid sitta så långt från ratten som möjligt (minst 25 cm) och i upprätt ställning. Då ger krockkudden det bästa skyddet i kombination med fastspänt säkerhetsbälte.

**⚠ VARNING - Bakre ryggstöd**

- Ryggstöden ska alltid vara spärrade så att de inte riskerar att fällas framåt vid en häftig inbromsning eller kollision.
- Last i bagageutrymmet ska placeras så långt fram som möjligt och med de tyngsta föremålen underst. Surra all last noga och lasta inte högre än till överkant på ryggstöden.
- Om ett ryggstöd återställs efter att ha varit nedfällt, kontrollera att det blir spärrat i uppfällt läge genom att vicka på det.

**⚠ VARNING**

När sätet är justerat, kontrollera att det är spärrat i önskat läge genom att försöka flytta det. Om det inte är spärrat kan det plötsligt åka framåt eller bakåt så att du tappar kontrollen över bilen.

## **⚠ VARNING**

- Gör alla justeringar av sätet innan du spänner fast bältet. Om du t ex åker framåt med sätet när bältet är fastspänt kan bältet klämmas åt för hårt över höften.
- Se till att ingen klämmer sig när sätets inställning justeras.
- Låt aldrig en cigarettändare ligga lös på ett säte eller golvet. Den kan tändas av misstag när sätet justeras.



### **Framsätets justering framåt/bakåt**

1. Lyft reglaget i sätets framkant.
2. Åk med sätet tills avståndet till ratt och pedaler är rätt.
3. Släpp reglaget och kontrollera att sätet är spärrat i önskat läge genom att försöka åka med det.

All justering av sätet ska göras med bilen stillastående.

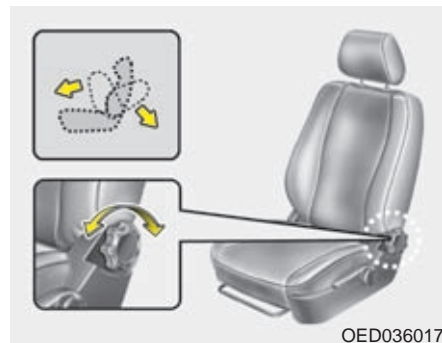

### **Justering av ryggstödet lutning**

Vrid på ratten.

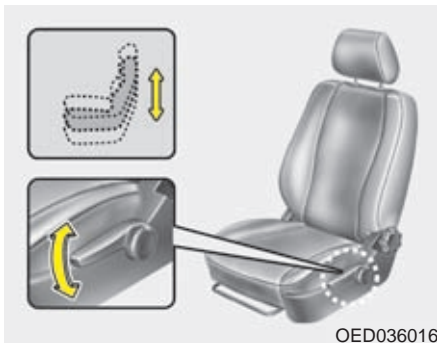

### Justering av förarsätets sittdyna

Funktionen kan variera mellan olika modeller. Antingen kan sittdynan höjas och sänkas när man pumpar med spaken uppåt eller nedåt eller också ändras lutningen.

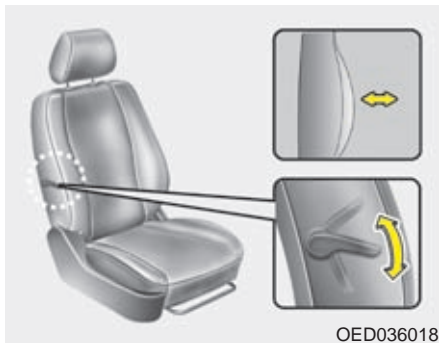

### Svankstöd

Justera svankstödet med spaken på sidan av ryggstödet.

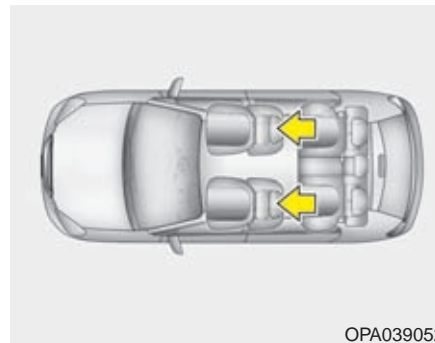

### Nackskydd

Nackskydden ska vara justerade till rätt höjd för att ge bästa tänkbara skydd.

#### **⚠ VARNING**

- Nackskyddens överkant ska vara i nivå med överkanten på öronen för att ge effektivt skydd mot pisksnärtskador (whiplash). Det är idealiskt om avståndet till bakhuvudet är ungefär som en knuten näve.
- Nackskydden ska alltid vara rätt inställda på de platser där åkande sitter.
- Justera alltid nackskydden innan bilen körs.

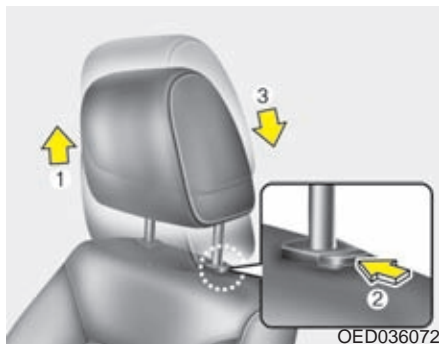

### Justering av nackskydden i höjd

Lift för att höja (1). För att nackskydden ska kunna sänkas (3) måste spärrknappen (2) på staget tryckas in.

### **VARNING**

**Kontrollera att nackskydden är spärrade i rätt läge.**

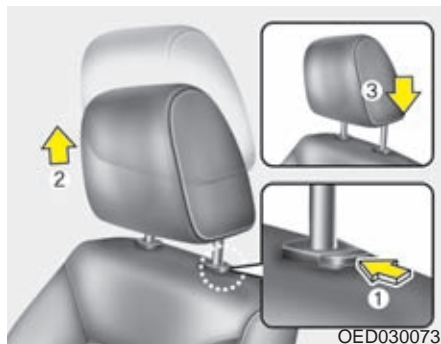

### Demontering av nackskydden

Gäller bilar med säten utan aktiva nackskydd.

Demontera nackskyddet genom att dra det uppåt. Tryck på spärrknappen (1) för att få loss det från ryggstödet (2). Montera nackskyddet genom att sticka in stagen (3) i hålen och håll in spärrknappen för att skjuta ner det. Justera därefter till rätt höjd.

Endast i bilar som inte har aktiva nackskydd går det att demontera nackskydden.



### Skydd mot nackskador vid påkörning bakifrån

Vissa modeller är utrustade med s k aktiva nackskydd som skyddar mot pisksnärtskador. Vid påkörning bakifrån aktiveras det s k whiplashskyddet som finns i framsätena. Det trycker nackskyddet framåt för att huvudet inte ska kastas bakåt, vilket skulle kunna medföra allvarliga nackskador. Dessa nackskydd är inte demonterbara.

Om du har några problem med justeringen, vänd dig till en verkstad. Vi rekommenderar att du vänder dig till en Kia-verkstad.

**! VIKTIGT**

De aktiva nackskydden motverkar pisksnärtskador (whiplash) vid påkörning bakifrån. Säkerhetsfunktionen kan påverkas om du slår på eller rycker i nackskydden.

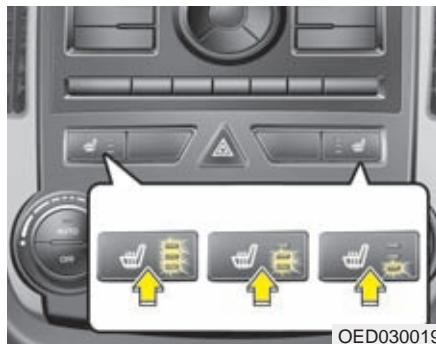
**Eluppvärmda framsäten**

Knapparna är placerade på sidorna av växelspaken/växelväljaren. När värmen är på lyser lamporna i knapparna.

- Temperaturen ändras stegvis när du trycker på knappen:



- Värmen stängs alltid av när du stänger av tändningen.

**\* OBS**

- Temperaturen i sätena regleras av en termostat.
- Om värmen inte fungerar när temperaturen är 20 eller lägre, rekommenderar vi att du vänder dig till en Kia-verkstad för att få felet avhjälpt.

**! VIKTIGT**

- Vid rengöring av klädseln på sätena får thinner, bensen, bensin eller rengöringsmedel med alkohol inte användas.
- Filtar, kuddar och överdragskläder kan orsaka överhettning i de eluppvärmda sätena.
- Placera inga föremål med vassa kanter på sätet. De kan skada de värmeledande trådarna i sätet.

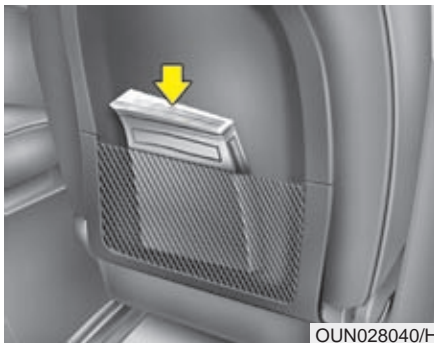

### Ryggstödsficka

Ficka kan finnas på ena eller bägge främre ryggstöden.



### **ARNING - Fickorna**

Förvara inga föremål som är tunga eller har vassa kanter i fickorna.

## Baksätet

### Fällning av baksätet

Sittdynan kan tippas framåt och ryggstödet fälls ner så att det bildas en stor plan lastyta.

### **ARNING**

Lasta de tyngsta föremålen längst fram och underst och surra all last ordentligt så att den inte kastas framåt och orsakar personsador vid en häftig inbromsning eller kollision.

Lasta inte högre än till överkant på framsätenas ryggstöd.

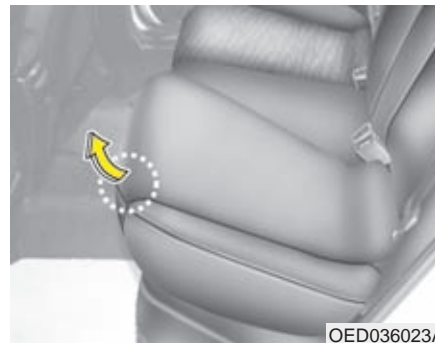

### Fällning av baksätet

#### Kombimodellen (SW)

1. Res upp det främre ryggstöden och skjut eventuellt framsätena framåt.
2. Lyft sittdynan i framkant.

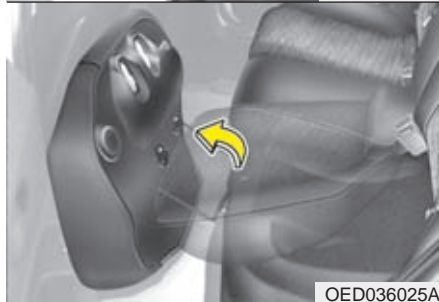
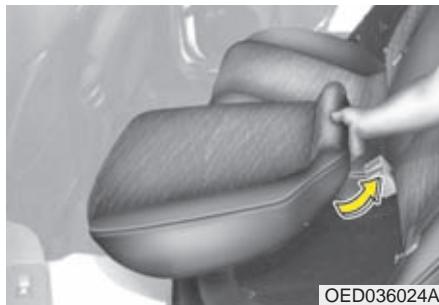

3. Ta tag i sittdynan och tippa den framåt mot framsätets ryggstöd.

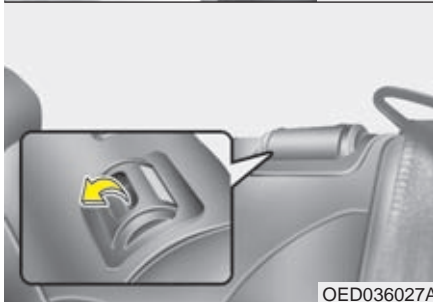
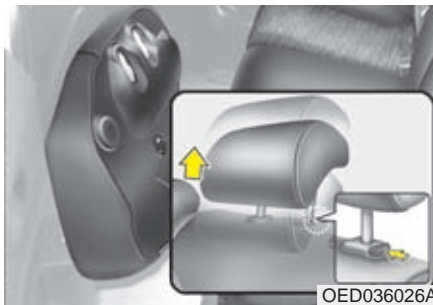

4. Lyft bort nackskyddet och sätt fast det i bakkant på sittdynan.

5. Dra i frigöringsspaken (röd markering ska synas) för att lossa spärren för ryggstödet.

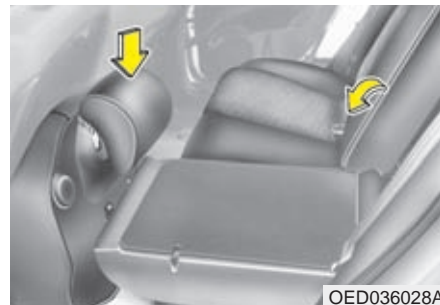

6. Fäll ned ryggstödet så att det ligger plant och placera nackskydden i bakkant på sittdynan, som är tippad framåt



- Återställ baksätet genom att först ta loss nackskydden från sittdynan.
- Res upp ryggstödet och tryck det bakåt. Det ska höras ett klick när det spärras i uppfällt läge
- Kontrollera att det är spärrat (röd markering ska inte synas).
- Kontrollera att säkerhetsbältena inte kommer i kläm när du viker upp sittdynan. Tryck ner dynan i först i bakkant och sedan i framkant.
- Sätt tillbaka nackskyddet och justera det till rätt höjd.

### 3-dörrars

- Tryck ner nackskyddet så mycket det går.
- Lossa spärren i överkant på ryggstödet.
- Fäll ner ryggstödet helt.
- Återställ baksätet genom att vinkla upp ryggstödet. Det ska höras ett klickljud när det spärras.
- Sätt tillbaka nackskyddet på ryggstödet.

### **! VIKTIGT - Baksätet i 3-dörrars**

*Ha ryggstödet nedfällt så lite som möjligt eftersom ryggstödet klädsel nöter mot sittdynans.*

### **VARNING**

**Tänk på följande när baksätena återställs:**

**Se upp så att bältena inte kommer i kläm och skadas.**

**Kontrollera att ryggstöden är låsta i uppräta lägen. I annat fall kan de fällas framåt i samband med en häftig inbromsning eller kollision. Om det då finns bagage i bilen kan det kastas framåt och skada de åkande.**

**! VIKTIGT - Akta bälteslåsen och klädseln**

*När sätena är nedfällida är det viktigt att bälteslåsen är instoppade i fickorna som finns mellan sittdynan och ryggstödet samt att bältesbanden är fasthakade i de hållare som finns på sidorna av ryggstödet. Annars kan bälten och klädsel skadas.*

**! VIKTIGT - Bakre bältena**

*Återställ säkerhetsbältena så att de är klara att använda när baksätena är i upprätt läge.*

**⚠ VARNING - Last i bilen**

Med last i bagageutrymmet ska de tyngsta föremålen placeras längst fram och underst. All last ska surras ordentligt så att den inte kastas framåt och orsakar personskador vid en häftig inbromsning eller kollision.

Lasta inte högre än till överkant på framförvarande sätens ryggstöd.

**⚠ VARNING - Lastning**

När du ska lasta bilen ska du för säkerhet skull stänga av motorn, lägga i 1:ans växel eller backen (P för automat) och sätta an parkeringsbromsen.

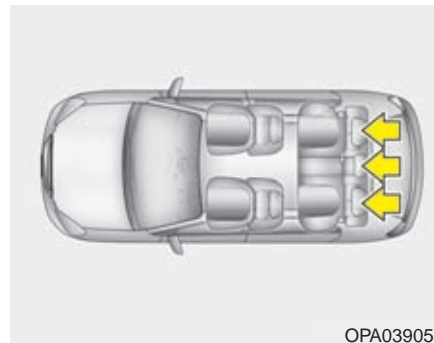

OPA039053

**Nackskydd**

Nackskydden i baksätet ska vara justerade till rätt höjd för att ge bästa tänkbara skydd.

Det är viktigt att nackskydden är rätt justerade så att de ger ett effektivt skydd.

## VARNING

- Nackskyddens överkant ska vara i nivå med överkanten på öronen för att ge effektivt skydd mot pisksnärtskador (whiplash). Det är idealiskt om avståndet till bakhuvudet är ungefär som en knuten näve.
- Nackskydden ska alltid vara rätt inställda på de platser där åkande sitter.

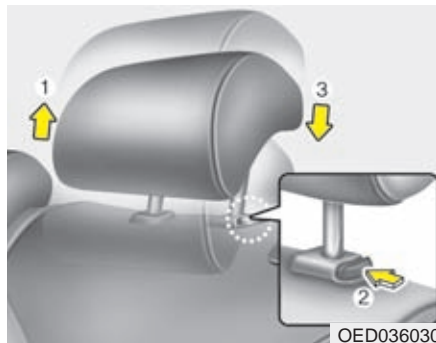

### Justering av nackskydden i höjd

Dra uppåt för att höja nackskyddet. Tryck och håll in spärrknappen (2) för att sänka nackskyddet.

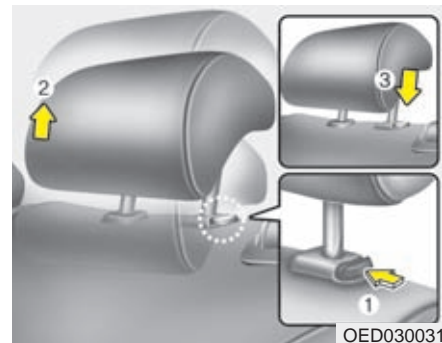

### Demontering av nackskydden

Demontera nackskyddet genom att dra det uppåt. Tryck på spärrknappen (1) för att få loss det från ryggstödet (2). Montera nackskyddet genom att sticka in stagen (3) i hålen och håll in spärrknappen för att skjuta ner det. Justera därefter till rätt höjd.

## VARNING

Kontrollera att nackskydden är spärrade i rätt läge.

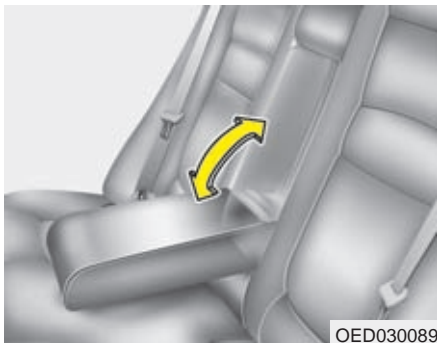

OED030089

**Armstöd**

Armstödet är integrerat i den mittersta baksätesplatsen. Dra ned armstödet från ryggstödet i baksätet.

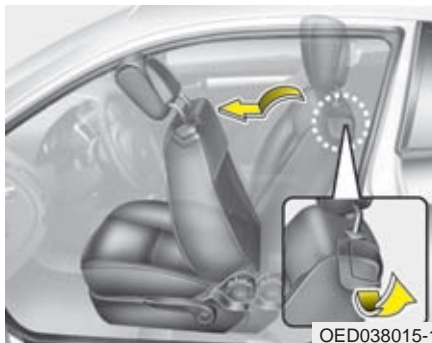

OED038015-1

**Insteg till baksätet (3-dörrars)**

1. Lyft på spärreplanet och tippa ryggstödet framåt.
2. Skjut hela sätet framåt.

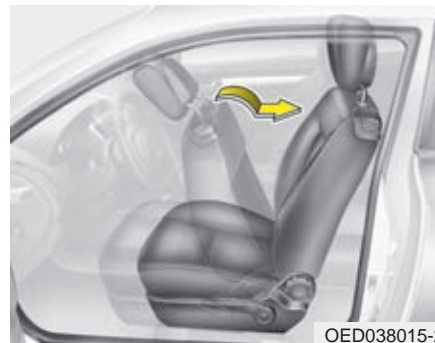

OED038015-2

**Återställ sätet**

3. Fäll ryggstödet bakåt till rätt läge.
4. Justera inställningen av sätet.

## SÄKERHETSBLÄTEN

### VARNING

- Enligt lag måste alla åkande använda säkerhetsbälten när bilen är i rörelse.
- Alla åkande i bilen ska sitta i upprätt ställning. Den som sitter för mycket tillbakalutad riskerar att glida ur bältet vid en häftig inbromsning eller eventuell kollision.
- Varje bälte ska vara åtdraget över höften och diagonaldelen ska löpa tätt intill kroppen och nära halsen.
- Bältena får inte vara snodda. Då finns risk att de inte ger rätt skydd.
- Om ett bälte är skadat på minsta vis ska det bytas ut.
- Barn upp till ca 12 år och som är kortare än 135-140 cm ska sitta i eller på särskild barnsäkerhetsutrustning.

### VARNING

Säkerhetsbältet ger effektivast skydd när: Den åkande sitter upprätt i sätet och lutad mot ryggstödet. Bältet är åtdraget över höften och diagonaldelen löper tätt intill kroppen och nära halsen. Benen är riktade rakt fram och fötterna är på golvet. Bältet ger optimalt skydd när det är ligger an mot kroppen.

### VARNING

- Gör inga försök att modifiera, reparera eller utföra service på säkerhetsbältena.
- Du får aldrig koppla ihop ett bälte med fel bälteslås. Det medför att bältet inte ger rätt skydd.
- Lossa inte och spänn inte fast ett bälte när bilen är i rörelse. Bältet ska spännas fast innan bilen startar och inte lossas förrän bilen stannat. Detta gäller speciellt föraren som kan distraheras under körningen.
- Se till att bältet löper som det ska över kroppen och att det inte trycker mot några hårda eller ömtåliga föremål i kläderna.
- Kontrollera alltid att bältet är fastspänt genom att dra i det.



### Sätt på säkerhetsbältet! Varningslampan och varningssignal

#### Typ A

Varje gång tändningsnyckeln vrids till ON tänds varningslampan och lyser tills föraren spänt fast säkerhetsbältena. Om bältena inte är fastspända efter 6 sekunder hörs också en varningssignal.

Anm. Bältespåminnare typ A är den som vanligen förekommer i bilar som säljs i Sverige.

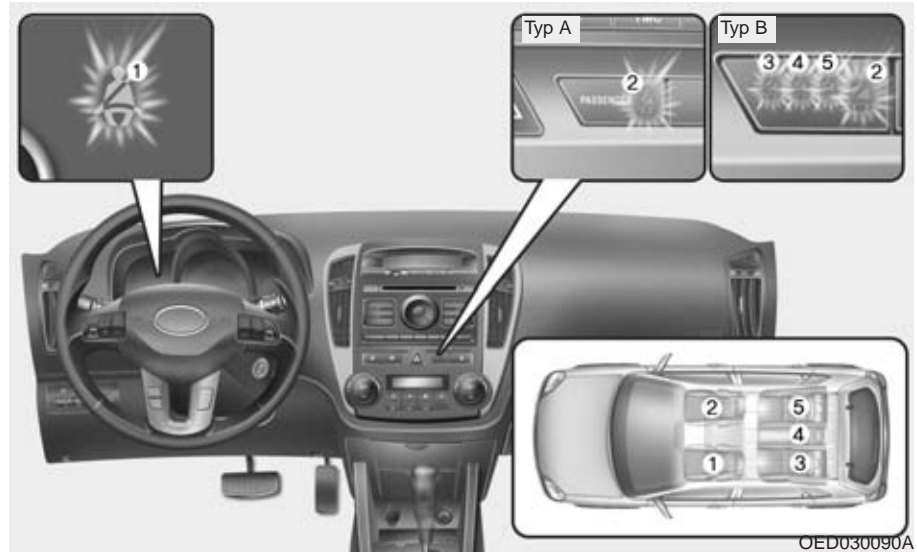

#### Typ B

- (1) Bältesvarnare för föraren
- (2) Bältesvarnare för framsättespassageraren
- (3) Bältesvarnare för passagerare vänster bak
- (4) Bältesvarnare för passagerare mittplats bak
- (5) Bältesvarnare för passagerare höger bak

### En bältespåminnare för varje bälte

Varningslamporna för bältena i framsätet lyser i 6 sekunder varje gång tändningsnyckeln vrids till ON.

- Om ett bälte i framsätet inte späns fast eller lossas efter att tändningsnyckeln vridits till ON kommer varningslampan för det bältet att lysa tills bältet är fastspänt.
- Om den åkande inte är fastspänd när hastigheten överstiger 9 km/tim börjar lampan blinka. Den övergår till fast sken om farten sjunker till 6 km/tim.
- Om föraren eller passageraren inte är fastspänd när bilen körs i mer än 20 km/tim blinkar lampan och en varningssignal ljuder i ca 1 1/2 minut.
- Om ett fastspänt bälte lossas under körning, när bilen körs i mer än 9 km/tim, kommer en varningssignal att ljuda i ca 1 1/2 minut och lampan för det bälte som lossats börjar blinka.

### \* OBS

- Varningslamporna/bältespåminnarna är placerade i mitten av instrumentpanelen.
- Även om ingen sitter i höger framsäte lyser/blinkar lampan 6 sekunder varje gång tändningsnyckeln vrids till ON.
- Om du placerar något bagage på höger framsäte kan det medföra att lampan lyser/blinkar.

### Varningslampor för baksätesspassagerarna

Om någon i baksätet inte spänt fast bältet när nyckeln vrids till ON tänds varningslampan för just den platsen i baksätet och lyser röd. När bältet är fastspänt lyser lampan grön.

Är bältet fastspänt och hastigheten överskrider 9 km/tim slocknar lampan efter ca 35 sekunder.

Om alla i baksätet spänt fast bältena slocknar lamporna. Om hastigheten är högre än 9 km/tim lyser lamporna grönt för fastspänt bälte och rött för ej fastspänt bälte, men de slocknar efter 35 sekunder.

Om ett bälte i baksätet lossas, när bilen körs i mer än 9 km/tim, kommer varningslampan för det bältet att blinka i 35 sekunder.

Om ett bälte späns fast och lossas 2 gånger inom 9 sekunder tänds inte lampan för det bältet.

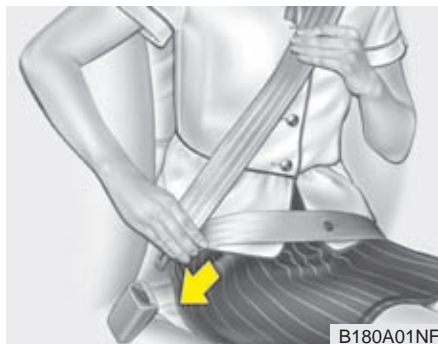

### 3-punkts rullbälte

Ta tag i delen med låstungen (1) och dra långsamt ned bältet över axeln. Stick in låstungen i låset (2) så att det hörs ett klick. Kontrollera att bältet inte är snott och att det låst.

Rullbältet ger en viss rörelsefrihet men låses direkt om den åkande kastas framåt.

### \* OBS

Om bältet inte går att dra ut, släpp efter och dra sedan försiktigt i det.

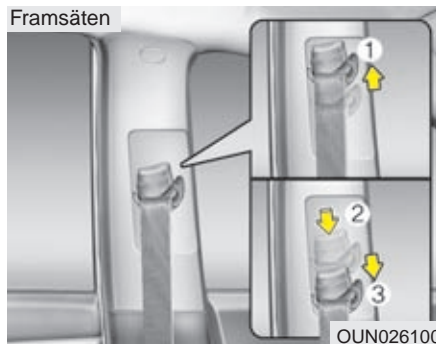

### Justering av övre bältesfästet

För att bältet ska sitta bekvämt och göra bäst nytta är det övre fästet justerbart i höjd i 4 olika lägen.

Bältet ska löpa så vågrätt som möjligt från fästet och över axeln.

Höj genom att skjuta fästet uppåt (1). Sänk fästet genom att trycka ner spärrknappen (2) och samtidigt skjuta fästet nedåt. Släpp spärrknappen och kontrollera att fästet är låst i önskat läge.

### ⚠ VARNING

- Kontrollera att bältesfästet har låst i önskat läge efter höjjusteringen.
- Om bältena varit utsatta för belastning i samband med en kollision ska de bytas omgående, även om de inte har några synliga skador.



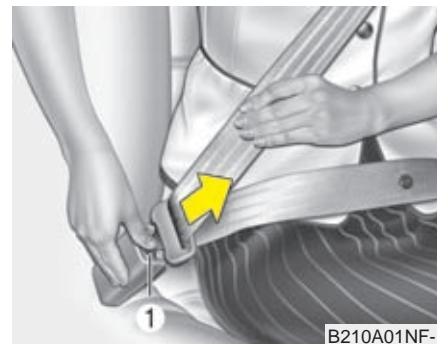
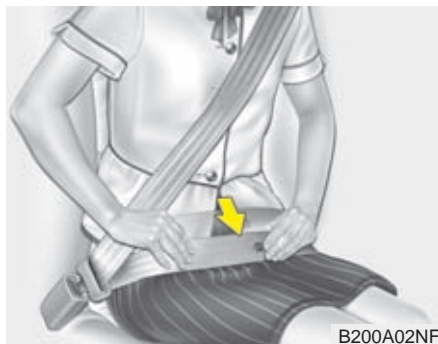

## **VARNING**

Det är viktigt att du trycker ner bältet så att midjedelen sitter lågt över höften. Dra diagonaldelen uppåt så att den smiter åt mot kroppen och löper över axeln nära halsen.

Låstungen på mittbältet får bara kopplas ihop med bälteslåset som är märkt CENTER.

### **Lossa bältet så här:**

Tryck på den röda knappen (1) på bälteslåset och håll i bältet så att det rullas tillbaka långsamt och se till att det inte snor sig.

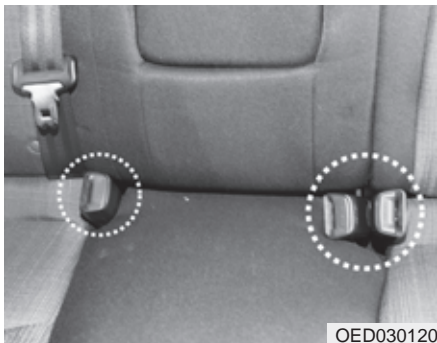

### När bältena inte ska användas

Baksätets bälteslås kan stoppas ner i sina fickor mellan bakre ryggstödet och sittdynan när de inte används.



### Bältessträckare

Bältena i framsätet är försedda med bältessträckare som stramar åt bältena vid en eventuell kollision, för att föraren och framsätesspassageraren inte ska kastas framåt. Bältessträckarna utlöser separat eller tillsammans med de främre krockkuddarna, beroende på hur kraftig en kollision är. En åtstrammingsbegränsare gör att bältena inte dras åt för hårt.

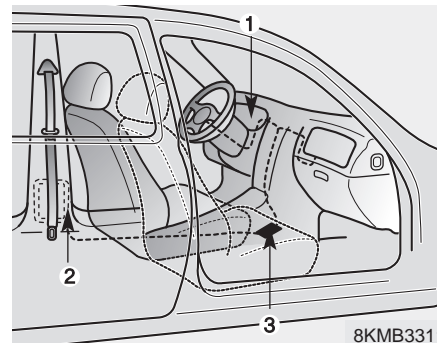

Systemet med bältessträckarna:

1. Varningslampa (samma som för krockkuddarna).
2. Bältessträckaren är hopbyggd med bältets rullmekanism.
3. Kontrollenhet som utlöser krockkuddar och/eller bältessträckarna.

### **⚠ VARNING**

Sitt upprätt och se till att bältet är spänt över höften och bröstet samt att det inte är snott.

 **VARNING**

1. Bältessträckarna och krockkuddarna ger effektivt skydd endast om säkerhetsbältet används på rätt sätt. Läs noga information om säkerhetsutrustningen på de följande sidorna.
2. Alla åkande ska alltid vara fastspända när bilen är i rörelse. Barn under ca 12 år och som är kortare än 135-140 cm ska använda särskild barnsäkerhetsutrustning.

**\* OBS**

- Om en krock inte är tillräckligt kraftig för att utlösa krockkuddarna kan det hända att enbart bältesträckarna utlöses.
- Det hörs en knall och bildas rök om bältessträckarna utlöses. Det är normalt och inte farligt.
- Röken innehåller partiklar som kan irritera huden och den bör inte andas in under en längre period. Tvätta bort eventuella partiklar från huden.

**\* OBS**

Bältessträckarna styrs av samma kontrollenhet som krockkuddarna och har samma varningslampa (🚨). Den ska lysa eller blinka i ca 6 sekunder efter att tändningsnyckeln vridits till ON och sedan slockna.

**! VIKTIGT**

*Om det uppstått något fel på bältessträckarna tänds lampan även om det inte är något fel på krockkuddarna. Om lampan inte tänds när nyckeln vrids till ON eller om den fortsätter att lysa efter de 6 sekunderna eller om den tänds under körning har det sannolikt uppstått ett fel på bältessträckarna eller krockkuddarna. Kontakta i så fall en Kia-verkstad omgående.*

** VARNING**

- Bältessträckarna kan bara utlösas en gång. Om de löst ut måste hela bältesenheten bytas ut. Alla bälten som varit utsatta för belastning i samband med krock måste bytas.
- Enheten med bältessträckarna blir mycket het när den utlöses. Rör den inte förrän den svalnat.
- Gör inga ingrepp i bältesenheterna och försök inte att själv byta ut dem. Allt sådant arbete måste utföras av utbildade mekaniker. Vi rekommenderar att du vänder dig till en Kia-verkstad.
- Slå inte på bältesrullarna / bältessträckarna.
- Gör inga försök att modifiera, reparera eller utföra service på bältessträckarna.
- Kontakta en verkstad om en bältessträckare ska kasseras/bytas. Vi rekommenderar att du vänder dig till en Kia-verkstad.

**Beträffande säkerhetsbältena**** VARNING**

Enligt lag måste alla åkande använda säkerhetsbältena på ett korrekt sätt när bilen är i rörelse. Säkerhetsbältena är den viktigaste säkerhetsutrustningen i bilen. Om man sitter på rätt sätt och använder bältena rätt hindras man också från att träffas av krockkuddarna om de utlöses.

*Detta gäller för barn i bilen*

Barn upp till ca 12 år och som är kortare än 135-140 cm ska sitta i eller på särskild barnsäkerhetsutrustning.

** VARNING**

Alla i bilen ska alltid ha bältena fastspända när bilen är i rörelse. Barn får aldrig färdas i knät på en vuxen. Ingen är stark nog att hålla ens ett litet barn om en krock skulle inträffa.

**\* OBS**

Den säkraste platsen för ett litet barn är i en bakåtvänd monterad stol i framsätet och med passagerarens krockkudde bortkopplad. Kontrollera att lampan för bortkopplad kudde lyser. Montera stolen enligt tillverkarens anvisningar och se till att monteringsanvisningen finns tillsammans med stolen i bilen. Om stolen monteras med bilens säkerhetsbälten, kontrollera, genom att dra i bältet, att den är ordentligt fastspänd.

Sätet ska skjutas så långt bakåt som möjligt. Barn som är stora noga att färdas framlänges bör sitta i baksätet.

### ***Anpassa utrustningen efter barnets längd och vikt***

Barn som är äldre än 4 år kan färdas framåtvända och lämpligen i baksätet. Varje barn ska dock ha sin egen säkerhetsutrustning. Barn som är lite större kan använda en bilkudde.

Barn som är minst 135-140 cm behöver ingen specialutrustning utan kan använda bilens ordinarie bälten.

Kontrollera med jämna mellanrum under färden att barnet sitter på rätt sätt och inte har lossat bältet.

Om barn ska färdas i framsätet ska sätet skjutas så långt bakåt som möjligt. Krockkudden ska vara bortkopplad oavsett om barnet färdas fram- eller baklänges.

Om bilens bälte används för att spänna fast barnet, kontrollera att det inte ligger an mot barnets hals. Om så är fallet, flytta barnstolen mot mitten.



### **VARNING - Barn och säkerhet**

- **Se till att säkerhetsbältet inte ligger an mot barnets hals.**
- **Se till att barnet alltid har rätt säkerhetsutrustning med tanke på längd och vikt.**

### ***Gravida kvinnor***

Det är viktigt att midjedelen av bältet skjuts ner lågt över höften.

Diagonaldelen ska löpa över axeln men inte över magen.



**VARNING - Gravida kvinnor**  
**Gravida kvinnor ska aldrig placera höftbandet till säkerhetsbältet på eller ovanför magen, eftersom trycket från bältet kan skada fostret vid en eventuell krock.**

***Endast en person får vara fastspänd i respektive bälte***

**Färdas aldrig liggande**

Säkerhetsbältet ger effektivast skydd när de åkande sitter i upprätt ställning och lutade mot ryggstöden samt har bältena spända över bröstet och höfterna.

 **VARNING**

Med för mycket lutning finns det risk att man glider ur bältet vid en eventuell kollision. Då skyddar varken bälten eller krockkuddar som de ska. Sitt därför upprätt, lutad mot ryggstödet och använd bältena på ett korrekt sätt.

**Att tänka på för bältena**

Åtgärda ingenting på bältena och se till att de inte skadas genom att klämmas i dörrar eller på annat sätt.

 **VARNING**

När du återställer baksäten som varit nedfällda ska du se till att du inte får bältena i kläm så att de skadas. Ett säkerhetsbälte med skadat band eller lås kanske inte fungerar som det ska vid en kollision eller plötsligt stopp, vilket kan resultera i allvarlig skada. Byt ut dem omgående om de är skadade.

**Regelbundna kontroller**

Kontrollera regelbundet att alla delar av säkerhetsbältena inte har några skador och att banden inte är fransiga. Trasiga delar i bältessystemet måste bytas omgående.

**Håll bältena torra och rena**

Om bältena är smutsiga, rengör med en mild tvållösning och låt bältena torka i skugga eller inomhus helt utdragna ur rullarna.

Använd aldrig några starka rengöringsmedel eller blekmedel på bältena, materialet kan försvagas så att bältena brister i en kollision.

**När bälten måste bytas**

Bälten som utsatts för belastning i samband med en kollision måste bytas även om de inte har några synliga skador. Har du några frågor om säkerhetsbältenas funktion, kontakta en verkstad. Vi rekommenderar att du vänder dig till en Kia-verkstad.

### BARNSÄKERHET

Alla i bilen ska använda säkerhetsutrustningen för att få optimalt skydd om en olycka skulle inträffa.

För barn tillkommer speciell barnsäkerhetsutrustning som ska användas av barn som är kortare än 135-140 cm.

Barn har huvuden som är proportionellt större än hos vuxna. Påfrestningen på ett barns kropp blir större vid en eventuell kollision och därför krävs speciell utrustning.

Barnstolar ska fästas enligt anvisningar från tillverkaren, antingen med bilens säkerhetsbälten eller i Isofix-fästena.

#### Tänk på följande när barn ska färdas i bilen:

1. Den säkraste platsen för ett litet barn är i en bakåtvänd monterad stol i framsätet. När stolen placeras fram på passagerarsidan måste passagerarkrockkudden vara bortkopplad och sätet tillbakaskjutet så långt som möjligt. Kontrollera att lampan för bortkopplad kudde lyser.
2. Montera stolen enligt tillverkarens anvisningar och se till att monteringsanvisningen finns tillsammans med stolen i bilen.
3. Om stolen monteras med bilens säkerhetsbälten, kontrollera, genom att dra i bältet, att den är ordentligt fastspänd.
4. Barn som är äldre än 4 år kan färdas framåtvända och i baksätet.
5. Varje barn ska dock ha sin egen säkerhetsutrustning.
6. Om bilens bälte används, kontrollera att det inte ligger an mot barnets hals.
7. Kontrollera med jämna mellanrum under färden att barnet sitter på rätt sätt och inte har lossat bältet.
8. Barn får aldrig färdas i knät på en vuxen. Ingen är stark nog att hålla ens ett litet barn om en krock skulle inträffa.

9. Om en barnstol varit utsatt för en krock bör den bytas.

#### **! VIKTIGT - Varma metalldelar**

*Om bilen har stått i direkt solljus med dörrarna stängda, kan säkerhetsbälten och säten bli så varma att ett barn kan bränna sig på dem. Känn först på klädseln och spännen om de är varma innan du sätter barnet i till exempel bilbarnstolen.*

#### **\* OBS**

Vi rekommenderar att barn upp till ca 4 års ålder färdas i bakåtvänd monterad stol. När stolen placeras i framsätet måste krockkudden vara bortkopplad.

Den europeiska standarden (ECE-R44) delar upp barnsäkerhetsutrustningen i fem grupper:

Grupp 0	0 - 10 kg
Grupp 0+	0 - 13 kg
Grupp 1	9 - 18 kg
Grupp 2	15 - 25 kg
Grupp 3	22 - 36 kg

Lägg märke till att grupperna överlappar varandra. Det finns också säkerhetsutrustning som uppfyller kraven för mer än en grupp.

All barnsäkerhetsutrustning ska vara godkänd och ha en märkning som anger det. Den märkningen får inte tas bort.

Barn som är längre än ca 135-140 cm kan använda bilens ordinarie säkerhetsbälten.

### VARNING

**Vi rekommenderar att barn upp till ca 4 års ålder färdas i bakåtvänd monterad stol. Om stolen placeras i framsätet måste krockkudden vara bortkopplad.**

Placera aldrig en bakåtvänd monterad barnstol i framsätet i en bil med aktiverad krockkudde på passagerarsidan. En kudde som utlöses krossar barnstolen.

Se "Bortkoppling av krockkudde" längre fram i detta kapitel. Justera också framsätet till dess bakersta läge.

Barn som är ca 4 år och äldre kan åka framåtvända i baksätet.



SWE34400

### Grupp 0 och 0+

Barn som väger upp till ca 13 kg ska alltid färdas i bakåtvänd monterad stol.

Den typ av stol som visas i bilden monteras med bilens ordinarie säkerhetsbälten. Var noga med att följa stoltillverkarens anvisningar vid monteringen.

### VIKTIGT

**Det förekommer barnstolar som är klassade både för grupp 0 och 1. De kan vara konstruerade för att fästas med bilens bälten och att barnet spänns fast med stolens bälte. Om du använder en sådan stol, följ noga tillverkarens anvisningar för montering.**





SWE34401

### Grupp 1

Denna grupp avser stolar för barn mellan 9 och 18 kg. Dessa stolar kan monteras både framåt- och bakåtvända.

***Vi rekommenderar att barn färdas i bakåtvänt monterade stolar upp till ca 4 års ålder. Om barnet är placerat i framsätet ska krockkudden kopplas bort.***



SWE34402

### Grupp 2

För barn som väger mellan 15 och 25 kg finns stolar som ger bra stöd i sidled och för nacken samt gör att barnet kommer i rätt läge för att kunna spännas fast med bilens säkerhetsbälte.



SWE34500

### Grupp 3

För barn från 22 till 36 kg är en bälteskudde oftast tillräcklig för att barnet ska komma i rätt läge för att spännas fast med ett av bilens säkerhetsbälten.

Följ alltid stoltillverkarens anvisningar för montering.

Barn som är längre än 135-140 cm behöver ingen speciell utrustning.

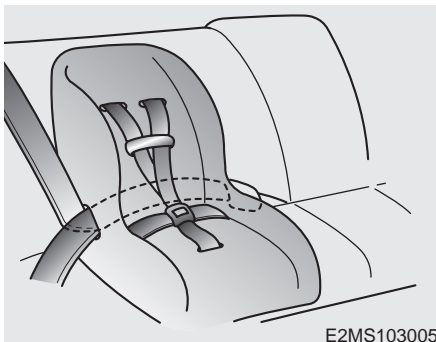

E2MS103005

### Montering av framåtvänd bilstol med bilens 3-punktsbälte

Montera barnstolar i baksätet så här:

1. Placera stolen på sätet.
2. Dra bältet genom stolen enligt stoltillverkarens anvisningar.

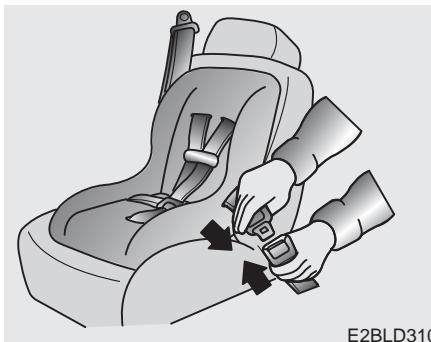

E2BLD310

3. Se till att låstungen fäster med ett klick i bälteslåset.



MMSA3030

4. Spänn fast stolen så att den sitter stadigt genom att dra i bältet, mot bältesrullen, som bilden visar. Kontrollera därefter att stolen inte kan vicka framåt eller åt sidorna.

### Placering av bilbarnstolar

Bilen uppfyller direktiven 2000/3/EC för användning och placering av barnstolar. Tabellen anger lämplig typ av bilbarnstol och rekommenderad placering.

Grupp	Barnets vikt	Framsäte	Ytterplatser i baksätet	Mittplats i baksätet
Grupp 0, 0+	Upp till 13 kg	OK*	OK**	OK
Grupp 1	9 - 18 kg	OK*	OK**	OK
Grupp 2	15 - 25 kg	OK*	OK**	OK
Grupp 3	22 - 36 kg	OK*	OK**	OK

OK = Lämplig placering av bilbarnstol enligt European Standard ECE-R44 för respektive grupp.

\* Passagerarens krockkudde måste kopplas bort, sätet skjutas så långt bakåt som möjligt och ryggstödet ska vara upprätt. Det gäller oavsett om stolen monteras fram- eller baklänges. Om bilen har höjdbar passagerarsäte ska det höjas maximalt.

\*\*Här kan stolar med Isofix-fästen monteras.



### **VARNING**

När en barnstol monteras i framsätet ska krockkudden kopplas bort och sätet skjutas så långt bakåt som möjligt oavsett om barnstolen monteras fram- eller baklänges.

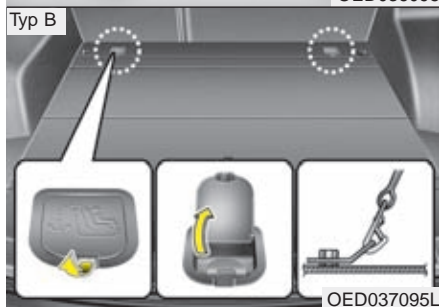
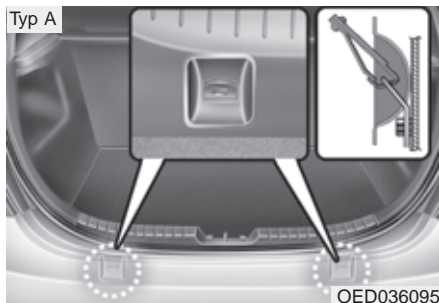

**Bakre fästena för barnstolar som monteras i baksätet**

Anm. Insynsskyddet måste tas bort men låt det inte ligga löst i bagageutrymmet.



1. Fästbandet ska dras under nackskyddet, mellan de två stagen.
2. **Typ A**  
Öglor för fästbanden finns baktill i bagageutrymmet under lucköppningen.  
**Typ B**  
Öglor för fästband finns i golvet bakom ryggstödet. Vik upp locken som täcker öglorna.
3. Haka fast det i fästet på baksidan av ryggstödet och spänn det.

**⚠ VARNING**

Se till att stolen sitter fast ordentligt så att den inte lossnar vid en häftig inbromsning eller kollision. Följ stoltillverkarens monteringsanvisningar.

**⚠ VARNING - Fästena för montering**

Endast en barnstol får spännas fast i respektive fäste på baksidan av ryggstöden.

**⚠ VARNING - Kontrollera att stolen sitter stadigt**

Vicka på stolen i alla riktningar för att kontrollera att den blivit ordentligt fastspänd, så att barnet sitter säkert.

## **VARNING - Belastningen på barnstolsfästena**

- Varje fäste är dimensionerat för en barnstol. De får inte användas för att t ex fästa spännband och att förankra bagage.
- Fästband på barnstolar bör inte hakas fast på några andra ställen än i de speciella fästena på ryggstödetets baksida.

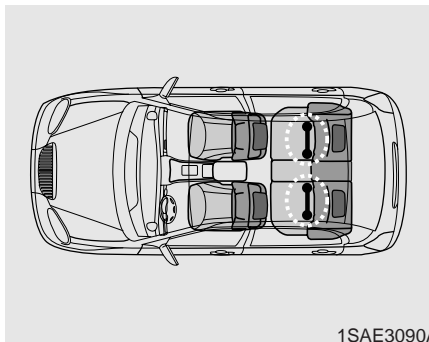

1SAE3090A

### *Isifix-fästen för barnstolar*

ISOFIX är en standard för att fästa barnstolar, denna infästningsstandard tillåter en säkrare montering samt gör det enklare och snabbare att montera barnstolar.

En ISOFIX-bilbarnstol skall endast monteras om stolen har en bilspecifik eller universalt godkännande som möter ECE-R 44.

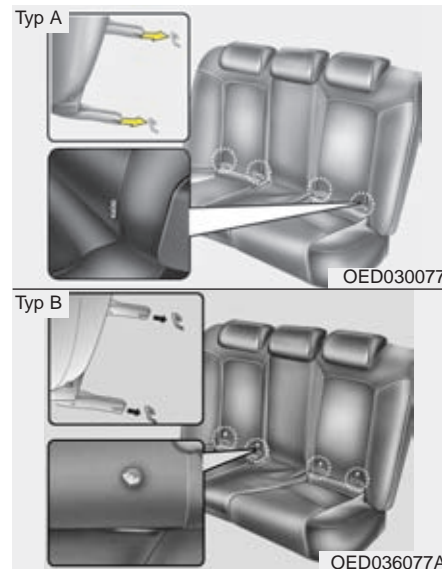

Det finns symboler för barnstolsfästena nedtill på höger och vänster sida på ryggstöden i baksätet. De markerar fästpunkterna för barnstolarna.

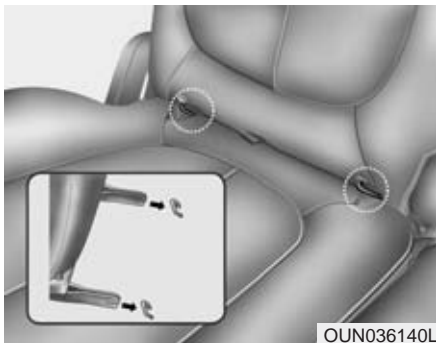

Bilen är utrustad med ISOFIX-fästen på ytterplatserna i baksätet. De kan användas som alternativ till bilens säkerhetsbälten för att montera Isofix-barnstolar som har ett EU-godkännande (ECE-R44).

(I framsätet finns inga ISOFIX-fästen).

### **⚠ VARNING**

Barnstolen ska monteras tryckt mot ryggstödet som ska vara i upprätt position.

### **⚠ VARNING**

- Om en barnstol monteras i ISOFIX-fästen ska bältet på den platsen kopplas ihop (låstungen ska vara intryckt i låset) och bältet ska placeras inklämt mellan barnstolen och ryggstödet.
- Se till att bältena i baksätet inte kommer i kläm när en barnstol med ISOFIX-fästen monteras.

### **Montering i ISOFIX-fästen:**

1. Rikta in stolens fästen mot de två byglarna och tryck fast den. Det ska höras ett tydligt klick när stolen fäster i bägge byglarna.
2. Spänn fast stolen med bandet i fästet på baksidan av ryggstödet.
3. Kontrollera att stolen sitter fast i Isofix-fästena. Stolens inbyggda säkerhetsmekanism gör att den inte ska kunna låsas fast i bara den ena bygeln.

### **⚠ VARNING**

- Gör inga försök att montera en stol med ISOFIX-fästen på mittplatsen. Där kan en stol inte monteras.
- Varje fäste för band, på baksidan av ryggstödet, är dimensionerat för endast en barnstol.
- Barnstolar med ISOFIX-fästen kan endast monteras på ytterplatserna i baksätet.
- Var alltid noga med att följa stoltillverkarens anvisningar vid montering av barnstolen.

## KROCKKUDDESYSTEMET

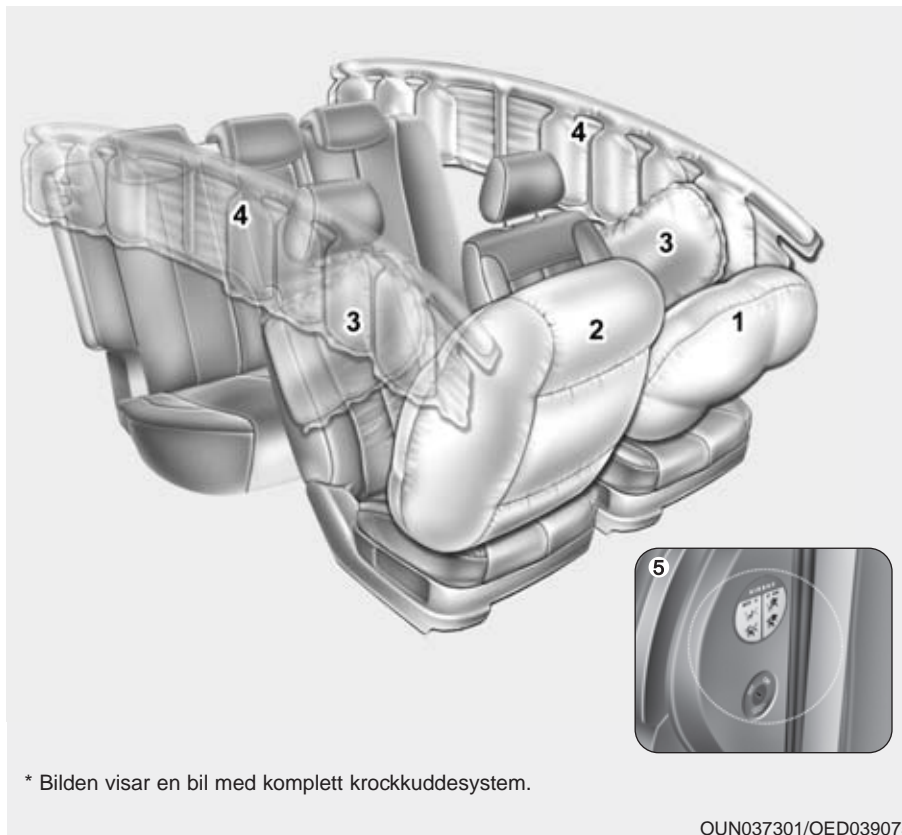

- (1) Krockkudde i ratten
- (2) Passagerarkrockkudde
- (3) Sidokrockkuddar i framsätena
- (4) Krockgardiner
- (5) Reglage för bortkoppling av passagerarens krockkudde

### VARNING

Det är lag på att alla i bilen ska vara fastspända med säkerhetsbältena när bilen är i rörelse. Bältena ger det bästa skyddet. Krockkuddarna, som inte utlöser inte i alla situationer, är ett komplement till säkerhetsbältena.

\* Bilden visar en bil med komplett krockkuddesystem.

OUN037301/OED039075

## Så här fungerar systemet för krockkuddarna

- Kuddarna och krockgardinerna kan endast utlösas när tändningsnyckeln är i läge ON.
- Kuddarna och krockgardinerna utlösas endast när sensorerna mäter att en kollision är tillräckligt kraftig för att de ska ge något extra skydd.
- Det är många faktorer som avgör om krockkuddarna ska utlösas eller inte, bl a hastighet och krockvinkel samt om objektet man kolliderar med är stumt eller eftergivligt.
- Kuddarna och krockgardinerna töms direkt efter att de utlösts och blåsts upp. Det går så snabbt att man bara hinner uppfatta en smäll och sedan se de tomma kuddarna.
- För att skyddet ska bli effektivt går uppblåsningen på tusendelar av en sekund. En utlösande krockkudde kan orsaka större skador än skrapsår eftersom den utlöser med stor kraft. Det är därför viktigt att använda säkerhetsbältet för att inte slå i krockkudden.

- En förare som sitter för nära ratten kan skadas av en utlösande krockkudde eftersom kudden kanske inte har tillräckligt utrymme att expandera mellan ratten och föraren.

### VARNING

- Föraren ska alltid sitta så långt från ratten som möjligt (minst 25 cm) och i upprätt ställning. Då ger krockkudden det bästa skyddet i kombination med fastspänt säkerhetsbälte och föraren riskerar inte att skadas av krockkudden.
- Framsätesspassageraren ska skjuta sätet så långt bakåt som möjligt och sitta i upprätt ställning samt lutad mot ryggstödet.
- Det kan hända att en kudde orsakar mindre skrapskador i ansiktet, t ex om föraren sitter för nära ratten när kudden utlöser. Glasögon kan också gå sönder vid kontakt med krockkudden.

### *Utlösande krockkuddar smäller och släpper ut rök*

Det är en normal följd av uppblåsningen. Efter att kuddarna utlösts kan det kanske kännas lite tungt att andas på grund trycket från säkerhetsbältet eller kontakten med kudden.

Den rök som uppstått kan också irritera.

### **Öppna i så fall dörrar eller sidorutor och ventiler ut röken.**

Röken är inte giftig men kan irritera halsen, huden och ögonen. Om så är fallet tvätta med vatten och kontakta en läkare om problemet därefter kvarstår.

### VARNING

När krockkuddarna utlöser upphettas vissa delar i ratten, instrumentpanelen, ryggstöden och i taket. Rör därför inte de utrymmen där kuddarna varit monterade. Det finns risk för brännskador.

Se till att barn som sitter i baksätet inte lutar sig ut mot sidorna av bilen, de kan skadas av krockgardiner som utlöses.



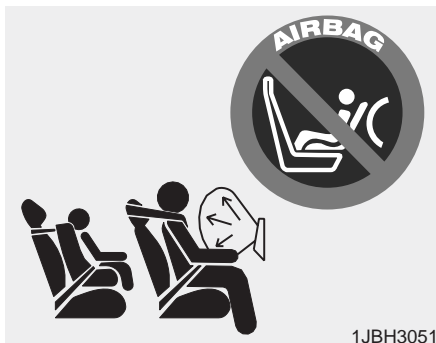

1JBH3051

*Det är absolut förbjudet att montera en barnstol på främre passagerarplats när krockkudden är aktiverad.*

Framsätet är en säker plats under förutsättning att krockkudden kopplas bort. Sätet bör skjutas så långt bakåt som möjligt.

Främre passagerarkrockkudden kan, om det behövs, kopplas bort om bilen är utrustad med reglage för detta. Se sid 3-39 för utförlig information.

### **⚠ VARNING**

- Bakåtmonterad barnstol får endast monteras fram när passagerarens krockkudde är bortkopplad.
- Oavsett om en barnstol monteras framåt- eller bakåtvänd ska krockkudden kopplas bort och sätet skjutas så långt bakåt som möjligt.
- Var alltid noga med att montera barnstolen enligt stoltillverkarens anvisningar.
- Om bilen är utrustad med sidokrockkuddar/krockgardiner och ett barn är placerat på en ytterplats är det viktigt att försöka placera barnet så långt in mot mitten som möjligt. En utlösande krockkudde/krockgardin kan annars skada barnet.

# AIR BAG

## **Krockkuddesystemets varningslampa**

Lampan tänds om det uppstått något fel i systemet.

Lampan ska dock tändas och lysa eller blinka i ca 6 sekunder när tändningsnyckeln vridits till ON och sedan slockna.

Vi rekommenderar att du låter en Kia-verkstad kontrollera systemet om:

- Lampan inte tänds när nyckeln vrids till ON.
- Lampan lyser längre än 6 sekunder eller inte slocknar när motorn startats.
- Lampan tänds under körning.
- Lampan blinkar när tändningen är på.

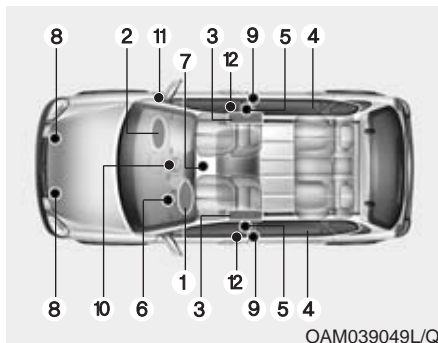

### Systemet med krockkuddar

1. Krockkudde i ratten
2. Passagerarkrockkudde
3. Sidokrockkuddar i framsätena
4. Krockgardiner
5. Bältessträckare
6. Varningslampa för krockkudde-systemet
7. Kontrollenhet för krockkuddarna
8. Sensorer för frontalkrock
9. Sensorer för påkörning från sidan
10. Varningslampa för bortkopplad passagerarkrockkudde
11. Reglage för bortkoppling avpassagerarkrockkudden
12. Bältesspännare för säkerhetsbälte i framsätet

När tändningsnyckeln är i läge ON känner kontrollenheten hela tiden av funktionerna för komponenterna i krockkuddesystemet och utlöser aktuella krockkuddar om en eventuell kollision är tillräckligt kraftig för att de ska behövas som komplement till säkerhetsbältena.

Varningslampan i instrumentpanelen ska lysa i ca 6 sekunder varje gång tändningsnyckeln vrids till ON. Det är en kontroll av att lampan är hel.

Vänd dig snarast till en verkstad för att få systemet med krockkuddarna kontrollerat. Vi rekommenderar att du vänder dig till en Kia-verkstad, om:

- Lampan inte lyser en kort stund när tändningsnyckeln vrids till ON.
- Lampan fortsätter att lysa mer än 6 sekunder.
- Lampan tänds under körning.

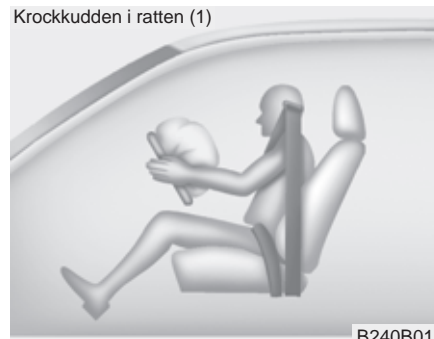

De bägge främre krockkuddarna utlöses vid en kollision rakt eller snett framifrån. Men endast om kontrollenheten känner att krocken är så kraftig att det extra skyddet, som krockkuddarna ger, behövs.

Krockkudden i ratten (2)



Krockkuddarna spräcker klädseln i rattcentrum och på instrumentpanelen när de utlöser.

Krockkudden i ratten (3)



Tillsammans med korrekt använda säkerhetsbälten ger krockkuddarna ett bra skydd för huvud och överkropp vid en eventuell kollision.

Kuddarna töms direkt efter att de blåsts upp. Det gör att bilen kan köras om den inte blivit allvarligt skadad och är i trafiksäkert skick.

Passagerarkrockkudden



### **VARNING**

- **Placera inget föremål eller tillbehör och klistra inga dekaler ovanpå instrumentpanelen där kudden är monterad. Det kan orsaka skador om kudden utlöses.**
- **Om du ska ha en behållare med doftmedel eller liknande, placera den inte nära mätartavlan eller någonstans på instrumentpanelen. Sådana detaljer kan lossna och skada de åkande om en krockkudde utlöses.**

**⚠ VARNING**

- När en krockkudde utlöses hörs en knall och det bildas rök. Det är normalt och inte farligt. Partiklarna från krockkudden kan i vissa fall irritera huden och ögonen samt orsaka andningsproblem för personer med astma. Tvätta bar hud med tvål och vatten och skölj ögonen med vatten.
- Krockkuddarna utlöser endast när tändningsnyckeln är i läge ON.
- Före ett säkringsbyte och innan en batterikabel lossas ska tändningsnyckeln vridas till LOCK och nyckeln tas ur låset. Om du inte gör så kan varningslampan tändas.

Krockkudde i ratten



Passagerarkrockkudden

**Märkning markerar krockkuddarnas placering**

Bilen har dubbla krockkuddar fram. Texten SRS AIR BAG är präglad på ratten och till höger på instrumentpanelen där kuddar är monterade.

De främre krockkuddarna kan inte ersätta säkerhetsbältena. De är ett komplement, som inte utlöser vid lättare kollisioner. Därför ska säkerhetsbältena alltid användas när bilen är i rörelse.

### VARNING

Säkerhetsbältena ska alltid användas och barn ska alltid sitta i speciella bilbarnstolar! Bältena håller de åkande på plats så att de inte slår emot de främre krockkuddarna om de utlöses, vilket de i så fall gör med stor kraft och på några millisekunder.

- Sitt alltid upprätt i sätena och aldrig lutad åt ena eller andra sidan.
- Främre passagerarsätet ska skjutas så långt bakåt som möjligt.
- Föraren ska alltid sitta så långt från ratten som möjligt (minst 25 cm) och i upprätt ställning.
- Om en vuxen passagerare färdas i framsätet ska höger krockkudde vara aktiverad.
- Placera inget föremål eller tillbehör och klistra inga dekaler ovanpå instrumentpanelen där kudden är monterad. Det kan orsaka skador om kudden utlöses.

(forts)

(forts)

- Täck inte framsätena med överdragsklädsel, filter eller annat som kan påverka krockkuddarna på utsidan av ryggstöden.
- Åtgärda ingenting som har med krockkuddarna att göra. Det kan medföra att de utlöses oväntat eller inte utlöser i samband med en krock.
- Låt en auktoriserad verkstad snarast undersöka systemet om varningslampan för krockkuddarna fortsätter att lysa eller blinkar under körning. Vi rekommenderar att du vänder dig till en Kia-verkstad.
- Krockkuddar kan bara utlösa en gång. Vänd dig till en verkstad om de måste ersättas. Vi rekommenderar att du vänder dig till en Kia-verkstad.
- De främre krockkuddarna utlöser endast vid kraftigare kollisioner rakt framifrån eller vid högst 30° vinkel snett framifrån.

(forts)

(forts)

- De utlöser inte vid påkörning från sidan eller om bilen slår runt. Använd därför alltid säkerhetsbälte!
- När en barnstol monteras i framsätet ska krockkudden kopplas bort och sätet skjutas så långt bakåt som möjligt.
- Barn som är längre än 135-140 cm kan använda bilens ordinarie bälten och bör sitta i baksätet.
- Alla åkande ska alltid vara korrekt fastspända när bilen är i rörelse. Sitt så långt från alla krockkuddar som möjligt.
- Alla i bilen ska sitta i upprätt ställning och inte lutade åt någon sida. Fötterna ska vara på golvet med undantag för mindre barn i barnstolar.
- Den som inte sitter enligt ovanstående anvisningar kan skadas av en utlösande krockkudde eller krockgardin.



OED039075

### Reglage för bortkoppling av passagerarens krockkudde

Om ett barn ska åka i framsätet ska krockkudden kopplas bort (OFF) oavsett om barnet sitter i en bakåtvänd monterad stol eller åker framlänges.

Kudden kan lämpligen också kopplas bort om ingen ska färdas i passagerarsätet.

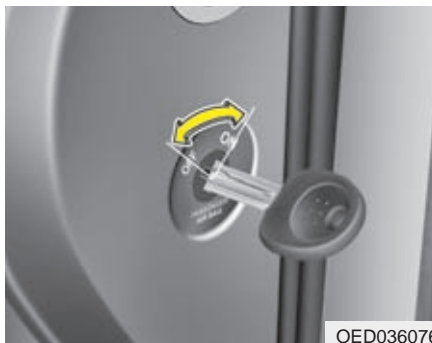

OED036076

### Passagerarkudden ON eller OFF:

Använd huvudnyckeln för att vrida reglaget mellan ON och OFF. I läge OFF (bortkopplad) ska kontrollampen lysa i instrumentpanelen. I läge ON ska lampan vara släckt.



OED040301

### VARNING

Använd tändningsnyckeln eller något liknande för att vrida reglaget för bortkoppling av passagerarens krockkudde. Kontrollera att kontrollampen för bortkopplad kudde lyser när kudden bortkopplad.

### \* OBS

- När reglaget är i läge ON kan krockkudden utlösas vid en kollision. Om en barnstol då är monterad i framsätet krossas den av krockkudden.
- Kontrollera alltid att reglaget är i läge OFF om ett barn ska färdas i framsätet.

## ! VIKTIGT

- Om reglaget inte fungerar som det ska kommer varningslampan AIR BAG att tändas.
- Kontrollampan för bortkopplad krockkudde kommer inte att lysa. Det betyder att krockkudden kan utlösas vid en kollision även om reglaget är vridet till OFF.
- Om varningslampan för krockkuddarna blinkar eller inte tänds när tändningen slås på eller tänds under körning, låt en auktoriserad verkstad kontrollera krockkuddesystemet snarast möjligt. Vi rekommenderar att du vänder dig till en Kia-verkstad.

## ⚠ VARNING

- Föraren är ansvarig för att reglaget är i rätt läge.
- Det får inte sitta någon nyckel i tändningslåset när reglaget ställs om mellan ON och OFF eller omvänt. I annat fall kan det uppstå ett fel i kontrollenheten som medför att krockkuddar och krockgardinerna inte utlöser eller inte fungerar som de ska vid en eventuell kollision.
- När en barnstol monteras i framsätet ska krockkudden kopplas bort och sätet skjutas så långt bakåt som möjligt. En utlösande krockkudde krossar en bakåtvänt monterad barnstol i framsätet.
- Kudden kan lämpligen också kopplas bort om ingen ska färdas i passagerarsätet.
- Barn som är längre än 135-140 cm kan använda bilens ordinarie bälten och bör sitta i baksätet.

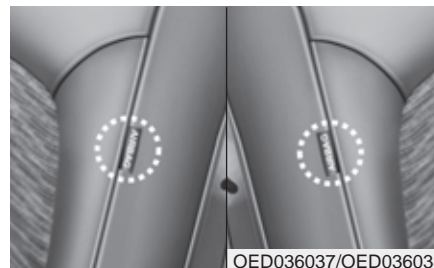

OED036037/OED036038



OED036107

## Sidokrockkuddar

Krockkuddarna är placerade i de främre sätenas ryggstöd på utsidan. De utlöser endast på den sida där bilen blir påkörd.

## ⚠ VARNING

Ingen i bilen får luta sig mot dörrarna, hålla armarna uppe mot eller sticka ut armar genom sidorutorna. Det får inte heller finnas några föremål, som t ex vanliga kuddar mellan de åkande och sidorutorna.

### ⚠ VARNING

- För att sidokrockkuddarna ska ge optimalt skydd ska de åkande i framsätet sitta upprätt och använda säkerhetsbältena. Föraren ska hålla bägge händerna på ratten.
- Ingen får luta sig mot en dörr eller sticka ut armar eller huvud genom sidorutorna.
- Ingenting får placeras på utsidan av ryggstöden där krockkuddarna är monterade.
- Sätt ingen överdragsklädsel på ryggstöden i framsätet.
- Montera inga tillbehör intill sidokrockkuddarna.
- Stoppa inte paraplyer eller annat mellan de främre ryggstöden och bilens sida. Sådana föremål kan orsaka skador om krockkuddarna utlöser.
- Sensorena för sidokrockkuddarna får inte utsättas för stötar när tändningen är i läge ON.
- Om ett säte eller klädseln skadas, rekommenderar vi att du vänder dig till en Kia-verkstad för kontroll och reparation. Informera om att bilen har sidokrockkuddar.



### Krockgardiner

De är monterade under klädseln ovanför dörrarna och är till för att skydda de åkandes huvuden i fram- och baksätet om bilen blir påkörd från sidan.

Krockgardinerna utlöser endast på den sida där bilen blir påkörd och om kollisionen är kraftig. De utlöser normalt inte vid frontalkollisioner, påkörning bakifrån eller om bilen slår runt.

### ⚠ VARNING

- För att sidokrockkuddarna och krockgardinerna ska ge optimalt skydd ska de åkande i framsätet och på de yttre platserna i baksätet sitta upprätt och använda säkerhetsbältena.
- Passagerare (barn och vuxna) som åker i framsätet eller på ytterplatser i baksätet får inte luta sig mot bilens dörrar eller sidor eller sticka ut armar genom sidorutorna. De får inte heller ha några föremål på utsidan av sig.
- Gör aldrig några ingrepp i eller försök att reparera några komponenter i krockkuddsystemet. Allt sådant arbete måste utföras av specialutbildade mekaniker. Vi rekommenderar därför att du vänder dig till en Kia-verkstad.

Om inte ovanstående anvisningar följs kan krockkuddarna utlösas oavsiktligt och orsaka allvarliga skador eller medföra att de inte utlöser som de ska i samband med en kollision.



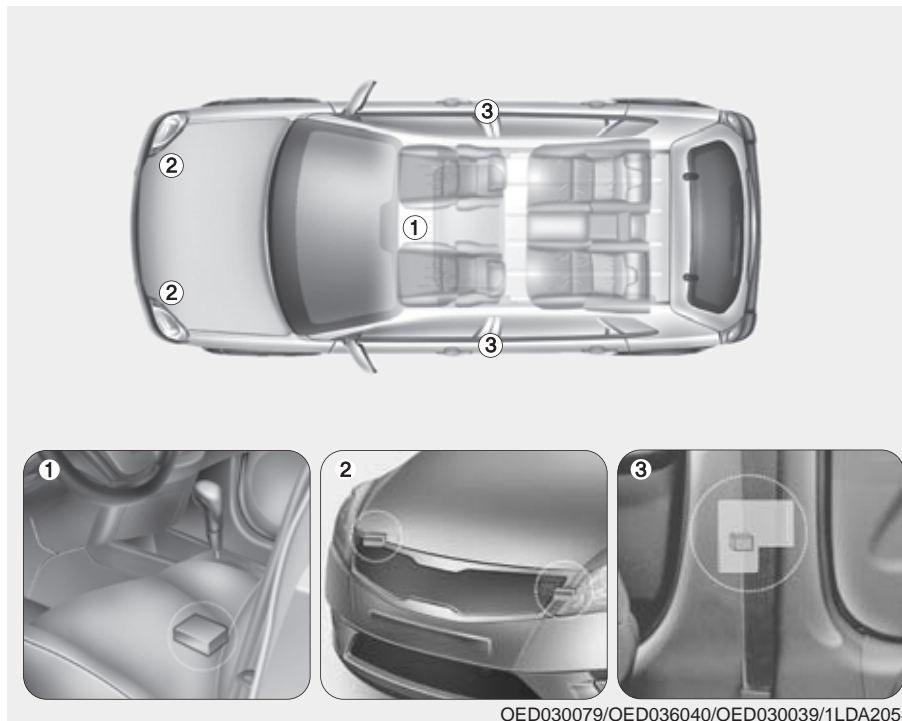

I vissa situationer kanske  
krockkuddarna inte utlöses

Exempel: Vid påkörning bakifrån, om bilen blir påkörd en andra och en tredje gång, om farten är låg vid kollisionstillfället eller om bilen slår runt.

### **Komponenter i krockkuddesystemet**

- (1) Kontrollenhet
- (2) Sensor för frontalkrock
- (3) Sidokrocksensor

## VARNING

- Krockkuddar och sensorerna i krockkuddesystemet får inte utsättas för stötar och slag. Då finns det risk att de utlöser och orsakar skador.
- Gör inga ingrepp i någon del av systemet. Det kan medföra att en krockkudde oväntat utlöses. Allt arbete med krockkuddar och sensorer måste utföras av Välutbildade mekaniker. Vi rekommenderar därför att du vänder dig till en Kia-verkstad.
- Det kan uppstå problem med sensorernas funktion om den främre stötfångaren eller stolpen mellan dörrarna (B-stolpen) skadas. Om du råkar ut för en skada, se till att få bilen kontrollerad och reparerad. Vi rekommenderar att du vänder dig till en Kia-verkstad.
- Vi rekommenderar också att du vänder dig till en Kia-verkstad om du vill montera några tillbehör i fronten på bilen. Då kan du vara säker på monteringen görs på ett sådant sätt att krocksensorerna inte påverkas.



OED036096

### När utlöser de främre krockkuddarna?

De utlöser vid en kollision rakt eller snett framifrån och om sensorerna känner av att kollisionen är kraftig. Om kollisionen inte är våldsam utlöser i vissa fall endast bältessträckarna.



OED036097



OED036098

### När utlöser sidokrockkuddar och krockgardiner?

De utlöser när sidokrocksensorerna, på den sida av bilen som blir påkörd, känner av att kollisionen är kraftig nog att utlösa sidokrockkudden och krockgardinen.

Både de främre kuddarna och sidokrockkuddarna kan i vissa fall utlösas i andra situationer än de normala, d v s vid krock framifrån, respektive påkörning från sidan.

Om bilen utsätts för en mycket kraftig smäll, t ex om den kör ner i en grop, kan krockkuddarna utlösas. Kör därför försiktigt på dåliga vägar.



### **Situationer då krockkuddarna normalt inte utlöses**

- Vid lindrigare kollisioner, som t ex körockar ger säkerhetsbältet tillräckligt skydd och därför utlöses inte krockkuddarna. Bältessträckarna kan däremot utlösas.



### **Skydd mot nackskador vid påkörning bakifrån finns i vissa modeller**

- Vid påkörning bakifrån utlöses inga krockkuddar. Däremot aktiveras det s k whiplashskyddet som finns i framsätena. Det trycker nackskyddet framåt för att huvudet inte ska kastas bakåt, vilket skulle kunna medföra allvarliga nackskador.



OED036101

- Vid en påkörning från sidan utlöses normalt inte de främre krockkuddarna. Eftersom de åkande kastas åt sidan, mot den påkörande bilen, utlöser sidokrockkudden och krockgardinen för att ge skydd såvida inte kollisionen är mindre kraftig.

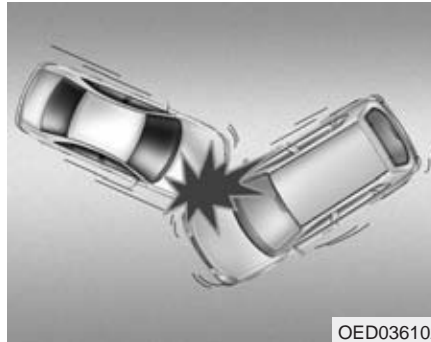

OED036102

- När en kollision sker med en vinkel, som bilden visar, kanske inga krockkuddar utlöses.

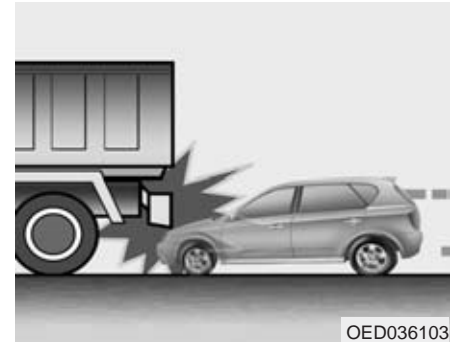

OED036103

- Om bilen reflexmässigt bromsas kraftigt och därefter pressas in under t ex ett bilflak kanske kollisionen inte blir så häftig att krockkuddarna utlöses.

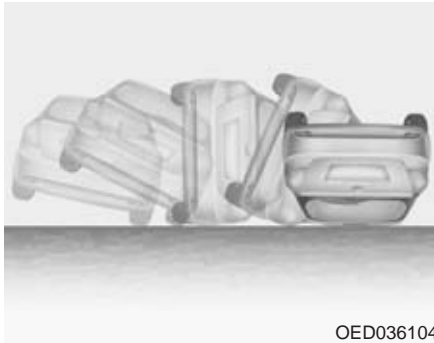

OED036104

- Om bilen slår runt kan eventuellt sidokrockkuddar och krockgardiner utlösas om bilen rullar runt på grund av att den blivit påkörd från sidan.



OED036105

- Krockkuddarna utlöser normalt inte vid lindrigare kollisioner med stolpar eller träd eller om de ger efter eller om hastigheten är låg.

### **Krockkuddesystemet är underhållsfritt**

Det ingår inga komponenter som kräver service. De enda tillfällen när något måste åtgärdas är om varningslampan tänds för att det uppstått ett fel eller om den inte tänds i samband med att bilen startas. Då måste en verkstad kontrollera systemet. Vi rekommenderar att du vänder dig till en Kia-verkstad.

Allt arbete med ratten och i krockkuddesystemet måste utföras av en specialutbildad mekaniker. Vi rekommenderar att du vänder dig till en Kia-verkstad.

**⚠ VARNING**

- Gör inga försök att modifiera, reparera eller utföra service på några komponenter i krockkuddesystemet. Det kan medföra att det inte fungerar som det ska eller att en kudde oavsiktligt utlöses.
- Rengöring av materialen som täcker krockkuddarna ska ske med mjuka trasor, torra eller lätt fuktade. Använd ingen form av rengöringsmedel.
- Placera inga föremål eller tillbehör och klistra inga dekaler där krockkuddarna är monterade. Det kan orsaka skador om kudden utlöses.
- Om en krockkudde har löst ut ska den bytas. Det är ett arbete som måste utföras av en specialutbildad mekaniker. Vi rekommenderar därför att du vänder dig till en Kia-verkstad.
- Lossa inga anslutningar för krockkuddesystemet. Det kan medföra att det inte fungerar som det ska eller att en kudde oavsiktligt utlöses.

(forts)

(forts)

- Komponenterna i krockkuddesystemet måste omhändertas på ett speciellt sätt när bilen slutligen ska skrotas. Det ansvarar Kia-återförsäljaren för.
- Om bilen har översvämmats eller om det av annan anledning kommit in vatten i bilen, sätt inte ens in nyckeln i tändningslåset. Bogsera bilen till en verkstad för kontroll och eventuell reparation. Vi rekommenderar därför att du vänder dig till en Kia-verkstad.

**Med tanke på de åkandes säkerhet**

- Alla i bilen ska vara fastspända och sitta i upprätt ställning samt ha fötterna på golvet när bilen är i rörelse.
- Om passagerare ska byta plats i bilen, stanna först innan bältena lossas.
- Endast en person får vara fastspänd i respektive säkerhetsbälte.
- Spänn inte fast någonting på själva bältena.
- Åk aldrig med en pipa eller något annat i munnen och ha aldrig något hårt i knäet. Det finns mycket stor risk för allvarliga skador om krockkudden utlöses.
- Passagerare ska alltid sitta upprätt och lutade mot ryggstöden samt hålla fötterna på golvet och händerna borta från de ställen där krockkuddarna är monterade.
- Placera inget och klistra inga dekalerna där krockkuddarna är monterade. Funktionen för kuddarna kan påverkas.
- Utför inga modifieringar på framsätena. Sidokrockkuddarnas funktion kan påverkas.

### **VARNING**

- Den som sitter för mycket tillbakalutad riskerar att glida ur bältet vid en häftig inbromsning eller eventuell kollision.
- Alla åkande i bilen ska vara fastspända och sitta i upprätt ställning lutade mot ryggstöden samt ha fötterna på golvet.

### **Gör inga modifieringar på bilen**

Förändringar av chassit, karossen, stötfångarna eller frigångshöjden kan påverka krockkuddarnas funktion.

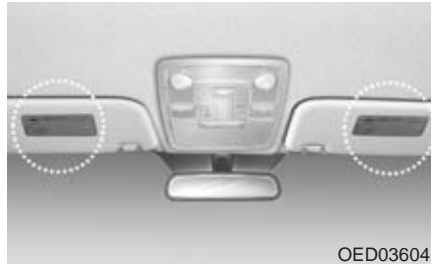

OED036041



OED036042

### **Dekaler med information om krockkuddarna**

Dekal med varningstext informerar passagerarna om risken med krockkuddar. Allt man ska tänka på när det gäller krockkuddarna är utförligt beskrivet på tidigare sidor här i boken.

Nycklar / 4-3  
Fjärrkontroll för centrallås / 4-6  
Stöldlarm / 4-8  
Dörrlåsen / 4-10  
Bakluckan / 4-14  
Sidorutor / 4-16  
Motorhuven / 4-20  
Tanklucka och tanklock / 4-22

## Lär känna bilen och radion/ljudanläggningen

4

Elmanövrerad taklucka / 4-24  
Styrning / 4-28  
Bakspeglar / 4-30  
Mätare, varnings- och kontrollampor / 4-34  
Parkeringshjälp/backvarnare /4-52  
Bakkamera / 4-54  
Varningsblinkers / 4-55  
Yttre belysning / 4-56  
Vindrutetorkare och spolare / 4-61  
Inre belysning / 4-65  
Bakrutedefroster / 4-66  
Manuell klimatanläggning / 4-67  
2-zons automatisk klimatanläggning / 4-76  
Inställning för att ta bort imma och is från vindrutan / 4-84



Förvaringsfack / 4-86  
Komfortdetaljer / 4-89  
Nät som lastförskjutningskydd / 4-94  
Insynsskydd / 4-96  
Lastbågar, fästen / 4-97  
Exteriör utrustning / 4-98  
Radio / 4-99

4

Lär känna bilen och radion/ljudanläggningen

## NYCKLAR



OED036001

Nyckelnumret finns stansat på en liten metallbricka som medföljer vid leverans av bilen.

Ta för säkerhet skull bort brickan med nyckelnumret från nycklarna, men slarva inte bort den.

Anteckna också numret på en lapp och förvara den på ett säkert ställe. Du måste kunna uppge numret om du ska beställa nya nycklar från en Kia-verkstad.



OED036001B

Typ C - För bilar med navigationssystem.

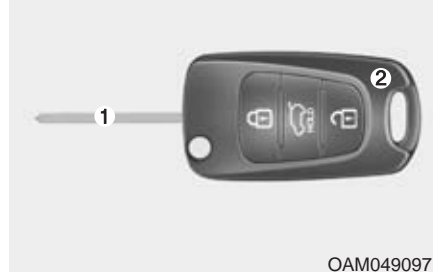

OAM049097L

### Det finns tre typer av nycklar

- A) Normal nyckel
- B) Nyckel med fjärrkontroll och fast nyckelax
- C) Nyckel med fjärrkontroll och infällbart nyckelax

1) Nyckelax som passar i samtliga lås på bilen

2) Nyckelgrepp med fjärrkontroll

Anm. Typ C är den nyckel som förekommer i bilar som är importerade av Kia i Sverige.



### Typ C

Tryck in den blanka knappen för att lossa spärren så att nyckelaxet kan fällas in. Infällt ax fälls ut automatiskt när du trycker in knappen. Akta fingrarna när det viks ut!

### ! VIKTIGT

*Försök inte att fälla ihop nyckeln utan att trycka på knappen för nyckelns utfällningsmekanism, det kan skada nyckeln.*

**! VARNING - Tändningslåset**  
Låt inte nyckeln vara kvar i bilen om barn lämnas ensamma i den.

**! VARNING**  
Endast originalnycklarna och eventuella nya nycklar som är beställda från en Kia-verkstad kan användas för att starta bilen.



### Startspärr

Startspärren är ett elektroniskt stöldskydd som bara tillåter att bilen startas med rätt nyckel.

Systemet består av transpondrar i nyckelgreppen, en sändare i tändningslåset och en mottagare som känner av om rätt nyckel används för att starta motorn.

Om en felaktig nyckel används kan motorn inte startas.

**Startspärren stängs av**

Det sker automatiskt när en nyckel som är programmerad för bilen används för att starta motorn.

**Startspärren aktiveras**

Startspärren aktiveras automatiskt när tändningsnyckeln vrids till OFF.

 **VARNING**

För att förhindra stöld ska du inte förvara någon av bilens nycklar eller stöldskyddskoden, som är unik för varje fordon, i bilen.

**\* OBS**

När bilen ska startas får det inte finnas andra nycklar med transpondrar i närheten av tändningslåset. Det kan medföra att motorn inte startar.

 **VIKTIGT**

*Ha inte metallföremål i närheten av tändningsnyckel eller tändningslås. Metallföremål kan påverka transponderns signal så att det inte går att starta motorn.*

**\* OBS**

Nya nycklar kan endast beställas från auktoriserade Kia-verkstäder.

 **VIKTIGT**

*Transpondern i nyckeln kräver inget underhåll och ska normalt fungera problemfritt i många år. Den kan dock sluta fungera om den utsätts för hårda stötar, statisk elektricitet, hög värme eller starkt solljus och fukt.*

 **VIKTIGT**

*Gör inga ingrepp eller modifieringar i systemet för startspärren. Allt arbete måste utföras av auktoriserade Kia-verkstäder. Fel som uppstått på grund av felaktiga ingrepp omfattas inte av nybilsgarantin.*

## FJÄRRKONTROLL FÖR CENTRALLÅS

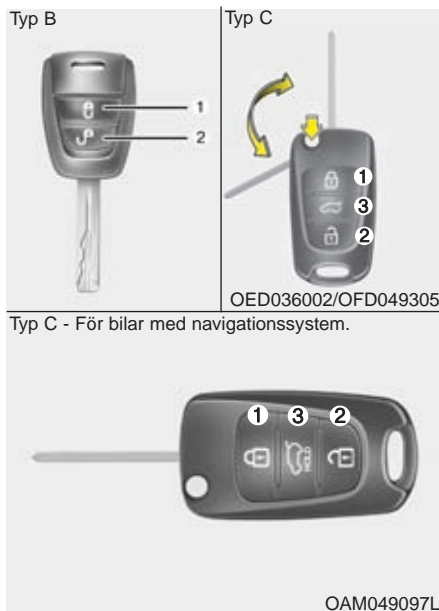

Typ C - För bilar med navigationssystem.

### Lås/lås upp

#### Lås (1)

Alla dörrarna och bakluckan låses samtidigt när du trycker på knappen.

Om alla dörrarna är helt stängda blinkar alla blinkerslampor en gång för att markera att bilen blivit låst. Dörrlåsen låser inte alla dörrarna om någon dörr öppnas eller är öppen när du trycker på låsknappen.

#### Lås upp (2)

Alla dörrarna och bakluckan låses upp samtidigt.

Alla blinkerslamporna blinkar två gånger för att markera att bilen är olåst.

Om ingen dörr öppnas inom 30 sekunder kommer dörrarna att låsas automatiskt igen.

#### Lås upp bakluckan (3)

Håll knapp 3 intryckt i minst 1 sekund. Alla blinkerslamporna blinkar två gånger för att markera att luckan är olåst.

Om inte luckan öppnas inom 30 sekunder kommer den att låsas automatiskt igen.

Varje gång luckan stängs låses den automatiskt.

### Att tänka på för fjärrkontrollen

#### \* OBS

Fjärrkontrollen fungerar inte i följande fall:

- Om det sitter en nyckel i tändningslåset.
- Avståndet till bilen är för långt (mer än ca 10 m).
- Batteriet i fjärrkontrollen är för svagt.
- Andra fordon eller föremål kan störa signalen.
- Den störs av en radiosändare som finns i närheten.

Om fjärrkontrollen inte fungerar som den ska, lås upp och lås bilen med nyckeln och kontakta en Kia-verkstad för att få problemet löst.

- Om din fjärrkontroll är nära din mobiltelefon kan signalen störas av telefonen. Det kan förekomma speciellt när du samtalar i den, skickar SMS m m.

Se till att du inte har telefonen och fjärrkontrollen i samma ficka eller intill varandra i en väska.

#### ! VIKTIGT

*Fjärrkontrollen är känslig för vatten och andra vätskor. Fuktskador omfattas inte av nybilsgarantin.*



### Batteribyte i fjärrkontrollen

I fjärrkontrollen finns ett 3 volts litiumbatteri som normalt räcker i flera år. När det är dags att byta, gör så här:

1. För typ B måste du först lossa skruven (1) med en kryssmejsel.

2. Använd en liten skruvmejsel för att bryta isär fjärrkontrollen (2).
3. För typ B, lyft ur den lilla kassetten (3) som innehåller elektroniken och batteriet.
4. Kontrollera åt vilket håll + är vänt och byt till ett nytt batteri.
5. Tryck ihop fjärrkontrollens båda halvor ordentligt.

### ! VIKTIGT

- *Fjärrkontrollen ska normalt fungera problemfritt i många år. Den kan dock sluta fungera om den utsätts för hårda stötar, statisk elektricitet, hög värme, starkt solljus eller fukt. Om det uppstår något fel på fjärrkontrollen eller om du behöver hjälp med batteribyte, kontakta en verkstad. Vi rekommenderar att du vänder dig till en Kia-verkstad.*
- *Se till att det nya batteriet är av exakt samma typ som originalet.*
- *Fjärrkontrollen kan skadas om du tappar den, om den blir fuktig eller utsätts för hög värme och starkt solljus.*

Om en fjärrkontroll måste bytas, vänd dig till en Kia-verkstad.

### ! VIKTIGT

*Modifisering kan innebära att utrustningen inte fungerar. Felfunktion beroende på ingrepp täcks inte av tillverkarens garanti.*

### ! VIKTIGT

*Felaktig kassering av förbrukat batteri kan vara skadligt både för miljö och hälsa. Returnera ditt förbrukade batteri enligt gällande lokala föreskrifter.*

## STÖDLARM

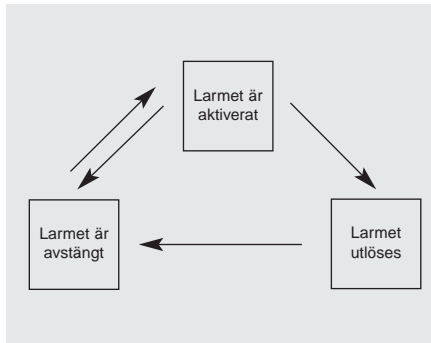

Larmet aktiveras automatiskt när låsknappen på fjärrkontrollen trycks in och ingen nyckel sitter i tändningslåset samt alla dörrar, huven och bakluckan är stängda. Om larmet utlöses hörs en siren och blinkerlamporna börjar blinka.

### Aktivera larmet

1. Ta nyckeln ur tändningslåset.
2. Kontrollera att alla dörrar och bakluckan samt motorhuven är helt stängda.
3. Lås dörrarna med fjärrkontrollen. Alla blinkerslampor blinkar en gång för att bekräfta att larmet är aktiverat.

Om inte alla dörrarna bakluckan samt motorhuven är helt stängda sker ingen blinkning. När allt är stängt blinkar alla blinkerslampor en gång.

- **Aktivera inte larmet förrän alla lämnat bilen. Om larmet aktiveras när någon är kvar i bilen kommer det att utlösas när de kliver ur. Om en dörr, bakluckan eller motorhuven öppnas inom 30 sekunder efter att larmet aktiverats kommer larmet att stängas av.**

## Larmet utlöses

- Om ett dörr öppnas utan att ha blivit upplåst med fjärrkontrollen.
- Bakluckan öppnas utan att fjärrkontrollen använts.
- Motorhuven öppnas.

En siren ljuder och varningsblinkers blinkar i 27 sekunder om larmet inte stängs av. Stäng av larmet genom att låsa upp dörrarna med nyckeln\* eller fjärrkontrollen.

\*Om du inte kan stänga av larmet med nyckeln, vänd dig till en Kia-verkstad.

## Stäng av larmet

Lås upp dörrarna med fjärrkontrollen och öppna en dörr inom 30 sekunder.

För att markera att larmet är avstängt blinkar alla blinkerslampor 2 gånger.

Om ingen dörr öppnas inom 30 sekunder aktiveras larmet automatiskt igen.

### **! VIKTIGT**

***Gör inga ingrepp i bilens larmsystem, det kan medföra att larmet inte fungerar som det ska. Vänd dig till en Kia-verkstad om det uppstår något fel.***

***Fel som uppstår genom felaktigt ingrepp eller modifiering omfattas inte av bilens nybilsgaranti.***

## \* OBS - Startspärren

- Om du inte kopplar bort startspärren med fjärrkontrollen, så kopplas den bort när du sätter nyckeln tändningslåset.
- Om du tappar bort en nyckel, vänd dig till en Kia-verkstad.



## DÖRRLÅSEN

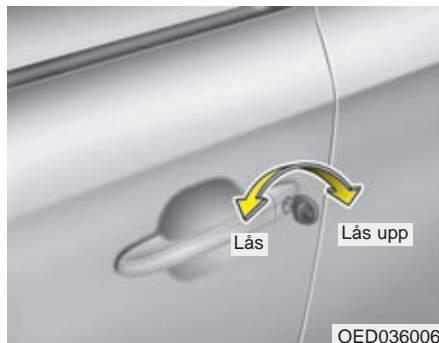

### Lås/lås upp dörrarna utifrån

- Vrid nyckeln framåt för att låsa och bakåt för att låsa upp.  
Eller
- Alla dörrar låses/låses upp samtidigt.
- Dörrarna kan också låsas/låsas upp med fjärrkontrollen.
- När dörrarna är olåsta, öppna med handtagen.
- När dörrarna stängs, se till att de går igen helt.

Anm. Om bilen är utrustad med fjärrkontroll finns det inget dörrlås på höger framdörr.

### \* OBS

- I sträng kyla finns det en viss risk att låsmekanismerna fryser.
- Om centrallåsningen skulle aktiveras genom låsning/upplåsning snabbt och många gånger i tät följd kan systemet automatiskt kopplas bort några minuter för att skyddas mot överbelastning.

### VARNING

- Om du inte stänger dörren helt finns det risk att den öppnas under körning.
- Se till att ingen klämmer sig när en dörr stängs.

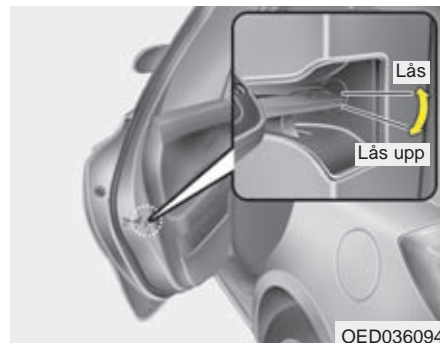

### I en nödsituation

Om låsen inte fungerar elektriskt kan dörrarna låsas utifrån med nyckeln.

Dörrar utan yttre dörrlås låser du så här:

1. Öppna dörren.
2. Stick in nyckeln i nödlåsninglåset och vrid den till horisontellt läge för att låsa.
3. Stäng dörren ordentligt.

Om den elektriska låsningen inte fungerar så kan bakluckan inte låsas/låsas upp.

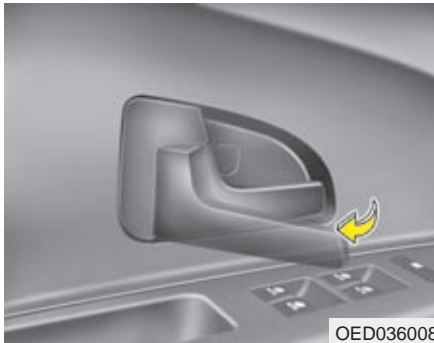

OED036008

## Låsa/låsa upp dörrarna inifrån bilen

### Dörrhandtagen

- Framdörrar  
Dra i handtaget så låses dörren upp och öppnas.
- Bakdörrar  
Dra en gång i handtaget för att låsa upp dörren (om den är låst). Dra en gång till för att öppna dörren.



OED030007

### Med centrallås

Tryck på knappen.

- Tryck på låsknappen så låses alla dörrarna och lampan i knappen börjar lysa.  
Om någon dörr är öppen, när du trycker på knappen, låses inte alla dörrarna.
- Om någon dörr är olåst kommer lysdioden i dörrlåsknappen att blinka. Om du då trycker knappen låses alla dörrarna.
- Tryck en gång till på knappen för att låsa upp dörrarna. Lampan i knappen släcks.

## Stöldskyddslåsning

Om du vrider nyckeln till LOCK eller trycker på fjärrkontrollens låsknapp för att låsa dörrarna, kan de endast öppnas med bilens nyckel eller fjärrkontrollen. De kan inte öppnas med handtagen på insidan av dörrarna. Detta försvårar för en tjuv som t ex slagit sönder en ruta för att komma in i bilen.

### VARNING

**Stöldskyddslås inte bilen om någon är kvar i den. Bilen kan inte öppnas inifrån annat än med fjärrkontrollen.**

### **VARNING - Dörrarna**

- Se till att dörrarna alltid är ordentligt stängda när bilen är i rörelse.
- Se upp bakåt innan en dörr öppnas så att den inte skadar någon cyklist, motorcyklist eller gående.

### **VARNING - Olåst bil**

Ta alltid ur tändningsnyckeln, sätt an parkeringsbromsen, stäng alla rutor och lås bilen när du lämnar den.

### **VARNING - Överhettad kupé**

En solig dag kan bilen bli mycket varm invändigt. Undvik därför att lämna barn och husdjur ensamma i bilen. De kan då bli uttorkade och i värsta fall dö.

### **Krocksensor låser upp dörrarna**

Dörrlåsen låses automatiskt upp om krockkuddarna utlöses vid en krock.

### **Automatisk dörrlåsning när bilen körs**

När bilen körts 1 sekund i mer än 15 km/tim låses dörrarna automatiskt. En Kia-verkstad kan koppla bort funktionen om då så önskar.

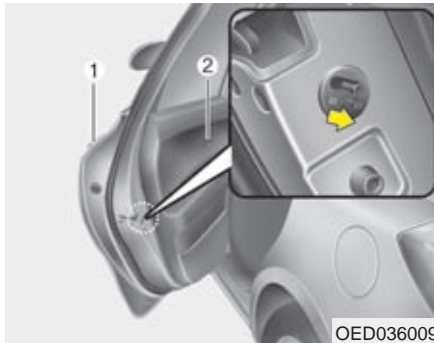

### Barnsäkra dörrlås

För att göra bakdörrarna barnsäkra, gör så här:

1. Öppna bakdörrarna.
2. Tryck reglagen på bägge dörrarna mot symbolen för spärrade lås (  ).
3. Stäng dörrarna.

Bakdörrarna ska nu bara kunna öppnas med handtaget på utsidan (1).

Kontrollera att de inte kan öppnas med handtagen på dörrarnas insidor.

För att koppla bort spärren, tryck reglagen bakåt/uppåt.

### **VARNING - Bakdörrarnas lås**

Se alltid till att bakdörrarna inte går att öppna inifrån när barn ska färdas i bilen. Då kan de av misstag inte öppna en dörr och riskera att falla ur bilen.

## BAKLUCKAN

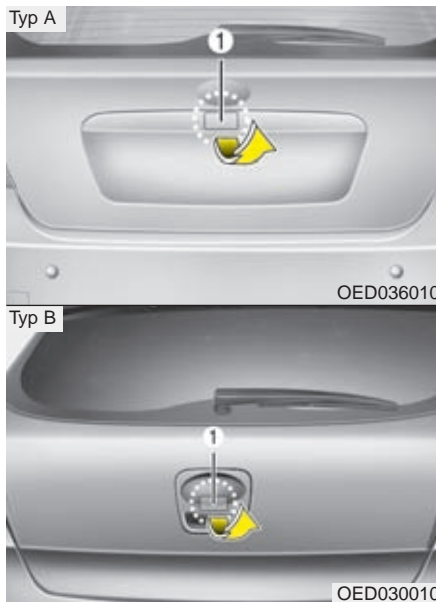

### Öppna

- Bakluckan låses / låses upp samtidigt med dörrarna.
- För att låsa upp bakluckan separat, använd fjärrkontrollen eller nyckeln. När luckan stängs låses den automatiskt.

- När luckan är olåst, ta tag i handtaget (1) och lyft luckan.

Anm. Luckans lås och handtag kan skilja sig från de avbildade.

### \* OBS

- I sträng kyla finns det en viss risk att låsmekanismen fryser.
- Bakluckan ska alltid vara stängd när bilen ska lyftas med domkraft. Om inte kan den slå igen.

### ! VIKTIGT

*Placera inga tunga föremål på insynsskyddet, det kan skadas.*

### ! VARNING

- Vid en hastig inbromsning kan föremål på insynsskyddet kastas framåt och skada de åkande.
- Se upp så att du inte gör dig illa på hyllans kant när du lastar i bagageutrymmet.

### Stäng

Sänk ner luckan, tryck igen den och kontrollera att den är helt stängd.



### ! VARNING - Avgaser

Om bakluckan inte är helt stängd kan giftiga avgaser sugas in i bilen. Om luckan måste vara öppen, kör kupéfläkten på högsta hastighet och ventiler genom kupén.



### ! VARNING - Last

Lasta de tyngsta föremålen längst fram och underst och surra all tung last. Lasta aldrig högre än till överkant av ryggstöden.

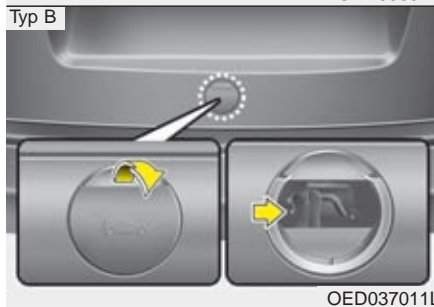
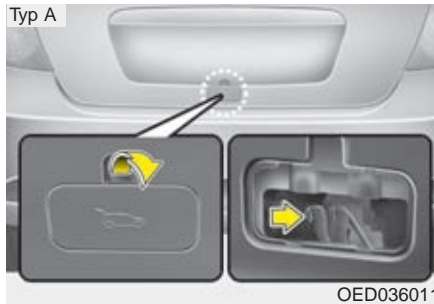

### Bakluckan kan nödöppnas inifrån

1. Peta bort luckan som den övre infällda bilden visar.
2. Skjut den blanka låsspärren åt höger som den nedre infällda bilden visar.

### VARNING

- Se till att alla som åker i bilen känner till att bakluckan kan öppnas inifrån med nödöppningsreglaget.
- Använd reglaget endast i nödsituationer.



### *Bagagerumslampa*

Lampan tänds när bakluckan öppnas och släcks när luckan är helt stängd.

### \* OBS

Se till att luckan stängs helt så att lampan inte lyser och belastar batteriet när bilen står parkerad.

## SIDORUTOR

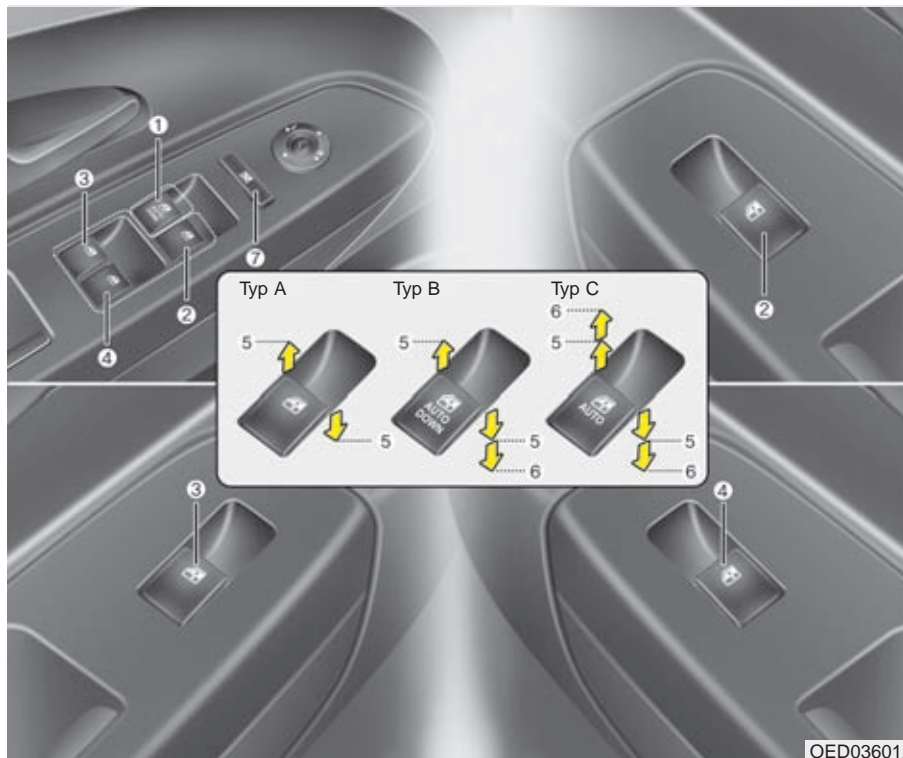

### Reglagen för de elektriska fönsterhissarna

- (1) Förarens sidoruta (Typ A, B och C beskrivs på en följande sida)
- (2) Rutan i höger framdörr
- (3) Rutan i vänster bakdörr
- (4) Rutan i höger bakdörr
- (5) Enkel funktion för öppna/stäng
- (6) Ett-tryck-öppning/stängning av rutan
- (7) Knapp som spärrar reglagen på alla dörrar utom på förardörren

### \* OBS

I sträng kyla finns det en viss risk att hissmekanismerna fryser.

OED036012

## Fönsterhissarna fungerar med tändningsnyckeln i läge ON.

Med spärrknappen på förardörren kan reglagen på övriga dörrar spärras.

Rutorna kan öppnas/stängas ca 30 sekunder efter att tändningsnyckeln vridits till ACC eller LOCK eller tagits ur låset, om ingen framdörr öppnas under den tiden.

Alla rutorna kan öppnas/stängas med reglagen på förardörren. Övriga rutor öppnas/stängs med separata reglage på respektive dörr.

### \* OBS

Om du kör med en bakre sidoruta öppen eller bäge bakre sidorutorna öppna kan det uppstå pulserande vindstötar i bilen. Öppna i så fall de främre sidorutorna ett par centimeter. Om en öppen taklucka orsakar vindstötar kan du prova att stänga luckan något.

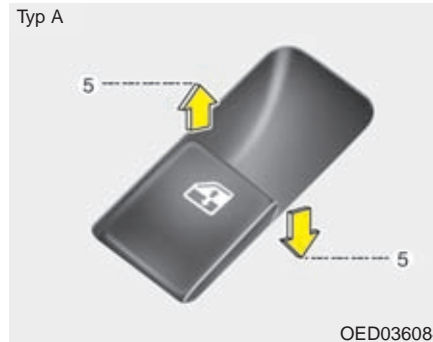

### Knapp typ A - För att öppna/stänga

Pil uppåt (5) = Stäng

Pil nedåt (5) = Öppna

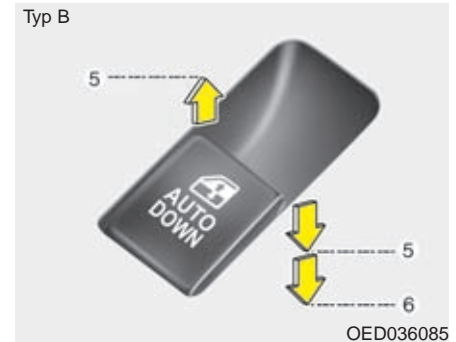

### Knapp typ B - För att öppna/stänga

Pil uppåt (5) = Stäng\*

Pil nedåt (5) = Öppna\*

Pil nedåt (6) = Ett-tryck-öppning\*\*

\*Lyft/tryck på knappen för att stänga/öppna. När du släpper knappen stannar rutan.

\*\*När knappen trycks ner förbi spärrläget går rutan hela vägen ner.

Rutans rörelse går dock att stoppa genom att man lyfter knappen.



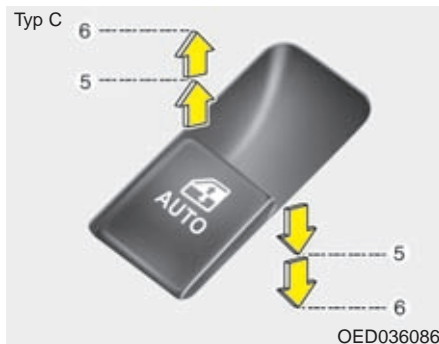

### Typ C - För att öppna/stänga

När knappen trycks ner eller lyfts förbi spärrläget (5) och till ändläget (6) går rutan hela vägen ner alternativt upp när man släppt knappen. Rutans rörelse går dock att stoppa genom att man trycker på knappen (om rutan är på väg upp) och lyfter (om den är på väg ner).

Om fönsterhissarna inte fungerar som de ska, måste systemet återställas. Gör så här:

1. Vrid tändningsnyckeln till ON (tändningen på).
2. Stäng förarens sidoruta och släpp inte knappen förrän minst en sekund efter att rutan är helt stängd.

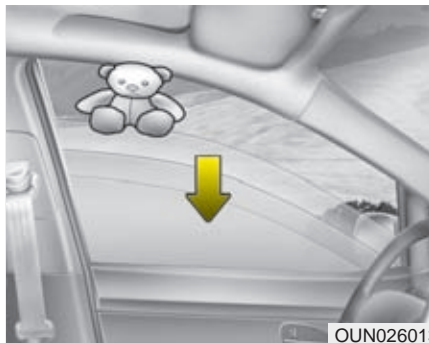

### Klämskydd (förarens ruta)

Om något kommer i kläm när rutan stängs med ett-tryck-funktionen stannar rutan och sänks automatiskt till 30 cm öppning.

Om något kommer i kläm när knappen hålls lyft hela tiden, stannar rutan och sänks ca 25 mm.

Om knappen lyfts upp igen inom 5 sekunder efter att klämskyddet aktiverats fungerar inte klämskyddet.

### \* OBS

Klämskyddet fungerar bara när rutan stängs med ett-tryck-funktionen. Det fungerar inte om knappen bara förs till första stängningsläget (5).

### VARNING

Se till att inget kan komma i kläm när rutan ska stängas. När öppningen är endast 4 mm fungerar inte klämskyddet.



OED036013

#### Spärrknapp för reglagen på passagerarnas dörrar

- Med knappen, som pilen visar, kan reglagen på de övriga dörrarna spärras.
- När låsknappen är nedtryckt kan rutorna på bakdörrarna inte heller öppnas med reglagen på förardörren.

#### ! VIKTIGT

- För att det inte ska uppstå några skador på fönsterhissarna och riskera att säkringen brinner av bör bara en ruta i taget manövreras.
- Manövrera inte samma ruta åt motsatt håll med knappen på förardörren och en annan knapp.

#### ⚠ VARNING

- Lämna aldrig tändningsnyckeln kvar i bilen.
- Lämna inte barn ensamma i bilen samt se till att de inte leker med fönsterhissarna och klämmer sig. Tryck ner spärrknappen så att reglagen på dörrarna inte kan användas när barn färdas i bilen.
- Kontrollera alltid så att ingen kommer i kläm när en ruta ska stängas.
- Se till att ingen sticker ut en arm när en ruta är öppen och bilen är i rörelse.

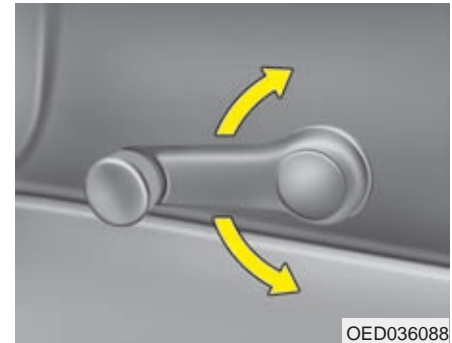

OED036088

#### Manuellt manövrerade fönster

Vissa modeller kan vara utrustade med fönstervervar.

#### ⚠ VARNING

Se till att ingen klämmer sig när en ruta stängs.

## MOTORHUVEN

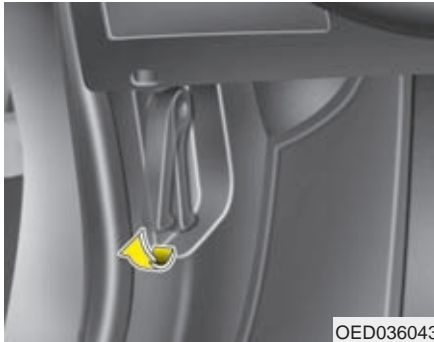

### Öppna huven

1. Dra i reglaget som sitter längst till vänster under instrumentpanelen.

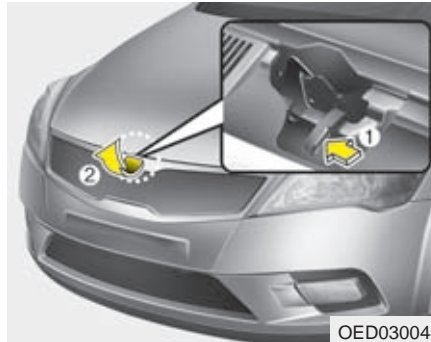

2. Lyft reglaget på säkerhetsspärren för att frigöra huven helt och lyft den.



3. Vik ner staget (1) från huven.

4. Stick in staget i hålet (2) så att huven är stöttad.

### VARNING

När du ska öppna huven bör bilen stå plant och motorn vara avstängd. Lägg i 1:ans växel eller backen (P för automat) och sätt an parkeringsbromsen.

## Stäng huven

1. Kontrollera först i motorrummet:
  - Att alla påfyllningslock och mätstickor är på plats.
  - Att inget ligger löst i motorrummet, t ex trasor eller verktyg.
2. Tryck fast huvstaget i clipset.
3. Sänk huven tills öppningen är ca 30 cm. Släpp huven och kontrollera att den är ordentligt låst.

### VARNING

- Innan huven stängs, kontrollera att alla påfyllningslock är ordentligt fastskruvade och att inga verktyg, arbetshandskar, trasor eller annat brännbart material finns i motorrummet.
- Se till att inget ligger i vägen när huven ska stängas. Den kan skadas.

### VARNING

- Kontrollera noga att huven är ordentligt låst innan bilen körs. Annars finns det risk att den blåser upp och blockerar sikten helt.
- Se till att huvstödet sitter i uttaget i motorhuven innan du lutar dig in under den. Då kan motorhuven inte falla ner och orsaka skada.
- Kör aldrig bilen när huven stöttad av huvstaget.

## TANKLUCKA OCH TANKLOCK



### Öppna tankluckan

Lyft reglaget som är placerat på golvet innanför förarens dörr.

### \* OBS

Vintertid kan luckan eventuellt frysa fast. Knacka i så fall försiktigt på den för att spräcka sönder isen. Använd eventuellt avisningsprej eller kör in bilen i ett varmgarage. Bryt aldrig på luckan.

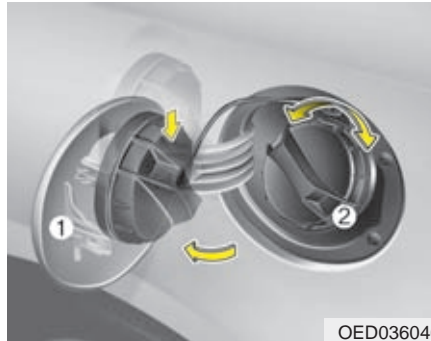

### Tankning

1. Stanna motorn.
2. Lyft reglaget som är placerat på golvet innanför förarens dörr och vik ut tankluckan (1).
3. Lossa tanklocket (2).
4. Tanka endast rekommenderat bränsle.

### Efter tankningen

1. Skruva fast locket så att det hörs ett ljudligt klick.
2. Tryck igen luckan och kontrollera att den är låst.

### VARNING

Det kan förekomma ett visst övertryck i tanken. Lossa därför tanklocket sakta och låt övertrycket pysa ut innan du skruvar loss det helt.

**⚠ VARNING - Tankning**

Bilbränslet är eldfarligt. Följ därför nedanstående anvisningar i samband med tankning.

- Följ anvisningarna på bensinstationen.
- Eliminera risken för statisk elektricitet genom att vidröra bilen innan du lyfter av munstycket från pumpen.
- Kliv inte in i bilen när den tankas så att det uppstår statisk elektricitet när du tar i eller sätter dig i sätet. Om du måste in i bilen vidrör först en metalldel på den.
- Om du ska fylla en reservdunk, placera den på marken, låt den inte stå kvar i bilen. Använd endast godkänd reservdunk och se till att den sedan blir ordentligt surrad i bilen.
- Tala inte i mobiltelefon i samband med tankning.
- Motorn ska alltid vara avstängd i samband med tankning och tanklocket ska vara ordentligt åtskruvat innan motorn startas efter tankning.

(forts)

(forts)

- Rökning och öppen eld eller något som kan orsaka gnistbildning får inte förekomma i samband med tankning.
- Om brand skulle uppstå i samband med tankning, se till att komma bort från bilen.

**! VIKTIGT**

- *Var noga med att endast tanka bilen med det bränsle som är angivet under "Bränslerekommendation" i kapitel 1.*
- *Om tanklocket måste bytas rekommenderar vi att du ersätter det med ett Kia originallock. I annat fall kan det uppstå problem med bränslesystemet eller avgasreningen.*
- *Om du spillar bränsle på lacken, tvätta omgående bort det så att det inte blir några lackskador.*
- *Efter tankningen, skruva fast locket tills det hörs ett ljudligt klick så att bränsle inte kan läcka ut.*

## ELMANÖVRERAD TAKLUCKA



Luckan kan öppnas helt genom att den skjuts bakåt. Den kan också vinklas upp i bakkant.

1. Skjut luckan bakåt
2. Vinkla upp luckan i bakkant
3. Stäng luckan

Tändningsnyckeln måste vara i läge ON, när luckan manövreras med reglagen i takpanelen.

### \* OBS

- Vintertid finns det risk att luckan fryser fast.
- Om du ska öppna luckan efter att bilen tvättats eller efter ett regn, se till att det är torrt på taket.

### ! VIKTIGT

*Släpp knappen när luckan nått sitt ändläge, annars kan elmotorn skadas.*



### VARNING

Föraren bör av säkerhetsskäl inte manövrera takluckan eller solskyddet under körning.



OED036064

### Öppna luckan helt bakåt

Håll in knapp 1 längre än 1/2 sekund och släpp den. Luckan glider bakåt, men öppnar inte helt. Om du vill stoppa luckans rörelse, tryck på valfri knapp (1, 2 eller 3).

Vill du öppna luckan helt måste du trycka på knappen en gång till och hålla den intryckt.

### \* OBS

När du kör med luckan öppen kan det uppstå ett pulserande ljud i kupén orsakat av vinddraget. Om du störs av ljudet minska lucköppningen.

### Stäng luckan med ett tryck på knapp 3

Håll in knapp 3 i minst 1/2 sekund och släpp den så stängs luckan helt.

Om du vill stoppa luckans rörelse, tryck på valfri knapp (1, 2 eller 3).

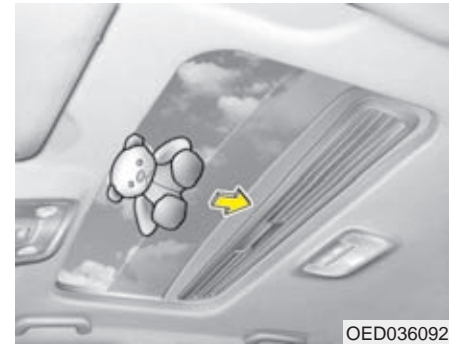

OED036092

### Takluckans klämskydd

Om något kommer i kläm när luckan håller på att stängas stannar den automatiskt och öppnas en bit.

Klämskyddet fungerar inte för smala föremål som kommer mellan luckan och kanten eller t ex ett finger.





### Vinkla upp luckans bakkant

Håll in knapp (2) längre än 1/2 sekund så vinklas luckan upp maximalt.

Om du vill stoppa luckans rörelse, tryck på knappen igen.

Du stänger luckan genom att hålla in knapp (3) tills luckan är helt stängd.



### Solskyddet under takluckan

Solskyddet följer automatiskt med luckan när den öppnas bakåt.

Om luckan vinklas upp i bakkant åker solskyddet inte bakåt utan måste skjutas bakåt manuellt.

Det måste alltid stängas manuellt.

### **⚠ VARNING**

- Se till att ingen klämmer sig när luckan stängs.
- Ingen i bilen får sticka ut någon del av kroppen genom luckan när bilen är i rörelse.

### **! VIKTIGT**

- *Håll inte någon knapp intryckt när luckan är helt öppen eller stängd. Luckans elmotor kan skadas.*
- *Rengör lite då och då skenorna som takluckan löper i.*
- *Om det är minusgrader kan luckan frysa fast. Försök inte att öppna den i så fall eftersom elmotorn för luckan kan skadas.*
- *Solskyddet ska alltid vara öppet när luckan är öppen.*



### Om den elektriska manövreringen inte fungerar

Vissa modeller har en vev som kan användas för att mekaniskt öppna och stänga takluckan.

Om det inte går att öppna solluckan på elektrisk väg:

1. Öppna facket för solglasögon.
2. Lossa skruvarna, se de inringade partierna i bilden.
3. Lyft ner takkonsolen.



4. Använd vev, som medföljer bilen, vrid för att öppna/stänga luckan.

### Återställning av takluckans funktion

Om batteriet varit bortkopplat eller urladdat måste takluckans funktioner återställas. Gör så här:

1. Vrid tändningsnyckeln till ON.
2. Vinkla upp luckan i bakkant med knappen.
3. Håll in knappen för att vinkla upp luckan, i mer än 10 sekunder, så att luckan höjs lite mer än normalt och sedan återgår till den normala maximala öppningen. Släpp sedan knappen.
4. Håll knapp 2 (den som vinklar upp luckan) intryckt i ca 6 sekunder tills luckan rör sig enligt nedan:

VINKLAS NER OCH STÄNGS →  
SKJUTS HELT BAKÅT → SKJUTS  
IGEN

Släpp knappen.

Nu ska takluckans funktion vara återställd.

### STYRNING

#### Elektrisk styrservo

Servon fungerar endast när motorn är igång. Det går dock att styra bilen om motorn inte går eller om det uppstår fel på servon, men det krävs mer kraft. Servoeffekten är störst vid låg hastighet och avtar när farten ökar. Bilen blir därmed lättstyrd vid parkeringsmanövrer och körkänslan blir bättre högre hastigheter.

Om styrningen inte känns normal, vänd dig till en verkstad för kontroll. Vi rekommenderar att du vänder dig till en Kia-verkstad.

#### \* OBS

Följande kan hända under normala omständigheter:

- EPS varningslampan tänds inte.
- Styrningen känns trögare när tändningen är på. Det kan bero på att systemet gör en självdiagnos. När den är avslutad ska styrningen kännas normal igen.
- Ett klickljud hörs när nyckeln vrids till läge ON eller LOCK.
- Ett visst ljud från servons elmotor kan höras i låg fart och när bilen står stilla.
- Styrningen kan plötsligt bli trögare om styrservon kopplas bort för att det finns risk att det kan uppstå ett fel som upptäcks genom självdiagnosen.
- Om den elektriska styrservon inte fungerar som den ska tänds varningslampan i instrumentpanelen. Du kommer också att märka det genom att bilen blir tungstyrd. Kontakta i så fall en verkstad. Vi rekommenderar att du vänder dig till en Kia-verkstad.
- När det är kallt ute kan det höras vissa ljud från servostyrningen. Det är normalt och ljuden ska försvinna när motorn blivit varm.

#### Justering av ratten

Justera ratten så att körställningen blir bekväm och att det går lätt att se alla mätare och kontrollampor.

Du kan också höja ratten maximalt för att lättare kunna kliva in i och ur bilen.

#### VARNING

- Justera ratten före avfärd, aldrig när bilen är i rörelse. Det kan medföra att du tappar kontrollen över den.
- Efter justering, kontrollera att ratten är låst i önskat läge. Testa genom att försöka höja/sänka ratten.

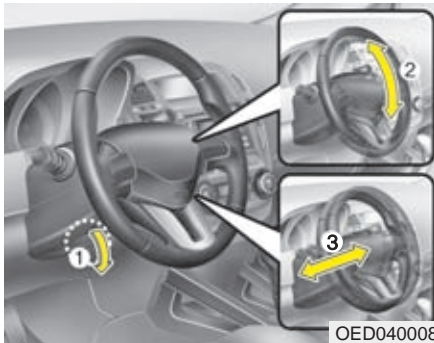

Ratten kan justeras både i höjd- och längdled:

1. Tryck ner spärrhandtaget (1).
2. Justera ratten i höjd (2) och i längdled (3).
3. Lås ratten i rätt läge genom att dra upp spärrhandtaget (1).



### Signalhorn

Tryck på någon av symbolerna för signalhornet som finns på ratten. Kontrollera regelbundet att signalhornet fungerar.

### \* OBS

Signalhornet fungerar endast när du trycker på eller intill symbolen.

### ! VIKTIGT

*Slå inte på ratten för att signalera och tryck inte med något vasst på den.*

## BACKSPEGLAR

### Manuellt avbländningsbar inre backspegel

Justera alltid backspeglarna innan du börjar köra.

#### **VARNING - Bakåtsikt**

Lasta inte baktill så att du inte har fri sikt genom bakrutan.

#### **VARNING - Bakåtsikt**

- Av säkerhetsskäl ska du justera alla speglar innan du kör iväg och inte under körning.
- Gör inga modifieringar på den inre backspeglarna och montera inte en vidvinkelbackspegel. Den kan orsaka skador vid en eventuell olycka eller om krockkuddarna utlöser.

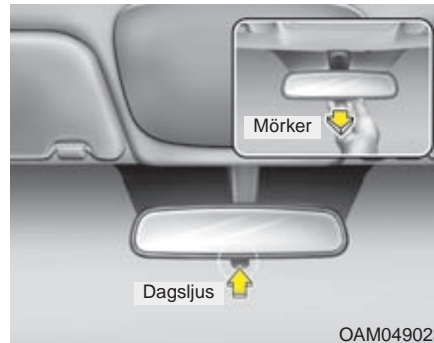

#### **Avbländning**

Med den lilla spaken nedtill på spegeln justerar du den för dagsljus eller mörkerkörning. Normalt ska spaken vara tryckt framåt. Om du bländas av ljuset från bakomvarande fordon, dra spaken bakåt.

*Tänk på att sikten genom backspeglarna försämras i mörkerläget.*

### **Automatiskt avbländningsbar inre backspegel**

När motorn är igång mäter en sensor ljusstyrkan som träffar spegeln och en kemisk reaktion dämpar spegelns reflexion om ljuset är så starkt att föraren riskerar att bli bländad.

När backväxeln läggs i sker ingen dämpning av ljuset. Föraren får optimal sikt med backspeglarna.

#### **! VIKTIGT**

***Vid rengöring av spegeln, fukta en mjuk trasa eller mjukt papper med fönsterputsmedel. Spreja aldrig direkt på spegeln.***

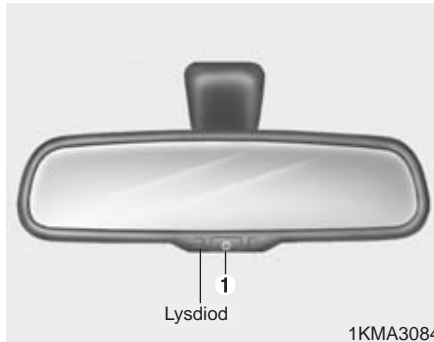

#### Avbländningsfunktionen ON/OFF

- När tändningsnyckeln vrids till ON aktiveras alltid funktionen för automatisk avbländning och markeras av en lysdiod.
- Tryck på ON/OFF-knappen (1) för att aktivera alternativt stänga av funktionen för avbländning.

#### Yttre backspeglar

Kontrollera alltid före körning att backspeglarna är korrekt inställda.

Fäll in speglarna om bilen parkeras på en smal gata eller en trång parkeringsplats.

#### **⚠ VARNING - Bakåtsikt**

- Backspeglarna har konvexa glas vilket medför att bakomvarande fordon ser ut att vara längre bort än de är.
- För att kunna bedöma avståndet korrekt, titta i den inre backspiegeln eller bakåt.

#### **! VIKTIGT**

**Spegelglaset är repkänsligt. Skrapa därför inte bort is.**

**Om spegeln frusit fast, tvinga den inte till ett annat läge. Använd en avisningsspray eller varmt vatten.**

#### **⚠ VARNING**

**Gör inga justeringar av speglarna när bilen är i rörelse.**

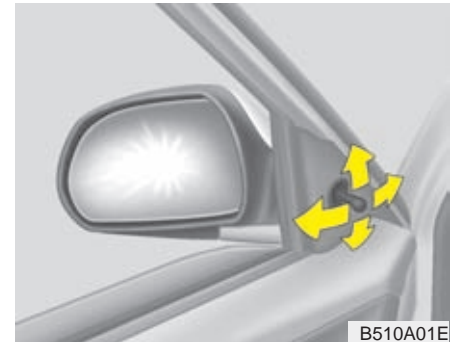

#### Reglage för inställning

#### Manuell inställningsspak

Ställ in yttre backspegel med reglaget.



### Elektriskt justerbara backspeglar

Vicka den lilla spaken (1) mot den spegel som ska justeras.

Tryck sedan på reglaget runt om spaken för att justera spegeln uppåt-nedåt-höger-vänster.

Återställ spaken till mittläget efter justeringen.

### ! VIKTIGT

- *Speglarna stannar när de nått sina ändlägen men motorn fortsätter att arbeta så länge reglaget hålls nedtryckt. Släpp därför reglaget när spegeln stannat, så att elmotorn inte överbelastas.*
- *Justera inte spegeln manuellt, den kan skadas.*

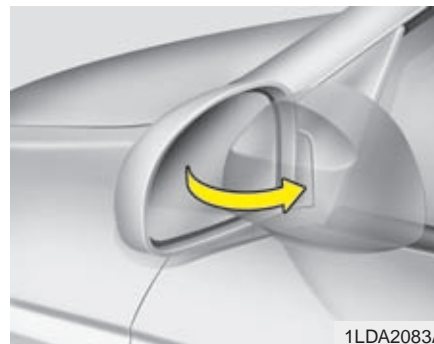

### Manuellt infällbara speglar

Vik in de yttre backspeglarna vid passage genom trånga portar eller om bilen parkeras på en smal gata eller trång parkeringsplats.



### **Elektriskt infällbara backspeglar**

Fäll in/vik ut spegeln med knappen vid pilen.

### **! VIKTIGT**

*Speglarna kan justeras även med tändningsnyckeln i läge LOCK. Tänk dock på att de förbrukar ström eftersom batteriet inte laddas när motorn inte är igång.*

### **! VIKTIGT**

*Fäll inte in spegeln manuellt, det kan skada elmotorn i den.*

### **Eluppvärmda yttre backspeglar**

Värmen i backspeglarna kopplas på med samma knapp som bakrutedefrostern (  ).

Värmen stängs automatiskt av efter ca 20 minuter för att batteriet inte ska belastas för hårt.



## MÄTARE, VARNINGS- OCH KONTROLLAMPOR

■ Bensinversion  
Typ A



1. Varvräknare
2. Kontrollampor för blinkers
3. Hastighetsmätare.
4. Mätare för kylvätsketemperaturen
5. Varnings- och kontrollampor
6. Indikator för växellägen (automatisk växellåda)
7. Vägmätare/trippmätare
8. Bränslemätare

Typ B



\* Det kan se något annorlunda i din bil jämförd med bilden.

OED040015/OED040016

■ Dieselsonversion  
Typ A



Typ B



1. Varvräknare
2. Kontrolllampor för blinkers
3. Hastighetsmätare.
4. Mätare för kylvätsketemperaturen
5. Varnings- och kontrolllampor
6. Indikator för växellägen (automatisk växellåda)
7. Vägmatrare/trippsmatrare
8. Bränslemätare

\* Det kan se något annorlunda i din bil jämförd med bilden.

OED040017/OED040018

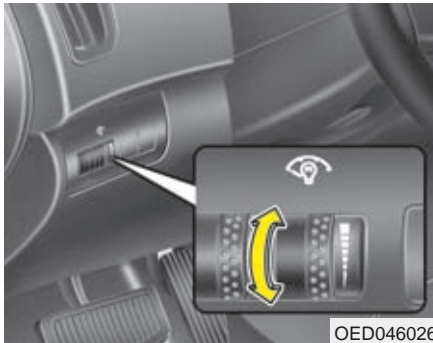

### Dimmer för instrumentbelysningen

Ljusstyrkan i instrumentbelysningen kan justeras med reglaget till vänster om ratten när den yttre belysningen är tänd.

## MÄTARE

### Hastighetsmätare

Hastighetsmätaren har i vissa modeller en mindre skala som även visar miles/timme.

### Varvräknare

Mätaren visar motorns varvtal/minut.

Ta den till hjälp för att göra upp- och nedväxlingar vid rätta varvtalen.

Nålen i mätaren kan röra sig en aning när tändningsnyckeln är i läge ACC eller ON. Det är fullt normalt. Visningen blir korrekt när motorn är igång.

### ! VIKTIGT

**Varva inte motorn så att nålen kommer in i den röda zonen. Det kan medföra motorskador.**

**Mätare för kylväsketemperaturen**

Temperaturen visas när tändningsnyckeln är i läge ON.

**! VIKTIGT**

*Om indikeringen på mätaren närmar sig "130" finns risk för överhettning och motorskador. Stanna bilen och se avsnittet "Överhettad motor".*

**! VARNING**

Lossa aldrig kylarlocket eller locket på kylvätskebehållaren när motorn är varm. Övertryck i systemet medför att ånga kan strömma ut och orsaka brännskador.

**Bränslemätare**

Mätaren visar ungefär hur mycket bränsle som finns i tanken som rymmer 62 liter.

En varningslampa i instrumentpanelen tänds när det återstår bränsle för några mils körning.

I sluttningar och kurvor kan bränslemätaren visa fel och varningslampan för låg bränslenivå kan tändas för tidigt. Det beror på att bränslet skvimpas i tanken.

 : Pilen bredvid symbolen markerar att tanklocket sitter på bilens vänstra sida.

**! VARNING - Låg bränslenivå**

**Du kan råka ut för en olycka om motorn stannar under körning på grund av att bränslet tar slut.**

**! VIKTIGT**

*Tanka i god tid så att du aldrig riskerar att köra slut på bränslet. Om bränslet tar slut kan det resultera i att motorn misständer, vilket kan medföra allvarliga skador på katalysatorn.*



## Vägmätare, trippmätare och färddator

Vägmätare - Läs separat information.

Trippmätare A och B - Läs separat information.

Färddatorn visar information som är relaterad till körningen. Se till höger vilken information som visas.

Färddatorinformation kan nollställas med undantag för återstående körsträcka och momentan bränsleförbrukning.

Om batteriet kopplas bort nollställs all information utom vägmätaren, återstående körsträcka och momentan bränsleförbrukning.

Tryck på TRIP-knappen för att stegvis välja nedanstående:

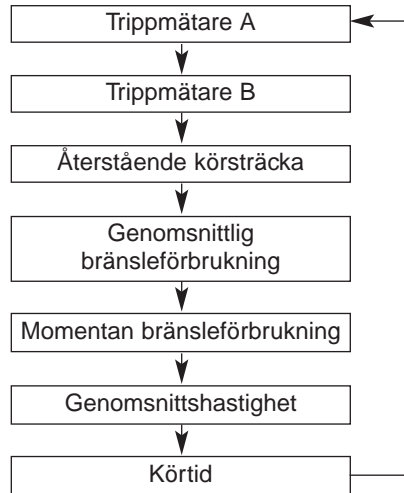

## Vägmätare

Vägmätaren visar bilens totala körsträcka i km alternativt miles. Siffrorna visas tills displayen släcks.

Se i Service- och garantiboken vid vilka körsträckor bilen ska till service.



### Trippmätare A och B

Trippmätaren visar körsträckan efter senaste nollställningen. Den visar max 999,9 km.

Nollställ den trippmätare som visas i displayen genom att hålla in TRIP-knappen i mer än 1 sekund.



### Återstående körsträcka med det bränsle som finns i tanken

Siffran visar den beräknade återstående körsträckan med det bränsle som finns i tanken. När det återstår bränsle för ca 5 mil visas --- och symbolen börjar blinka.

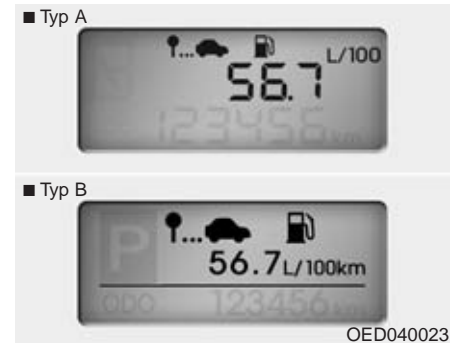

### Genomsnittlig bränsleförbrukning

Mätningen sker från det att mätaren nollställts. Exakt visning sker inte förrän bilen körts minst 50 m.

Nollställ genom att hålla in TRIP-knappen i mer än 1 sekund.

Om du tankat och fyllt på mer än 6 liter kommer mätningen att nollställas automatisk när du börjar köra.



## Momentan bränsleförbrukning

Momentan bränsleförbrukning mäts när bilen körs och beräknas varje sekund. Momentan förbrukning kan ändras från liter/100 km till miles per gallon (MPG). Håll in TRIP-knappen i mer än 3 sekunder när displayen visar en bild enligt ovan.

## \* OBS

- Om bilen körs i backar eller om strömmen brutits kanske visningen inte blir korrekt.
- För att färddatorn ska kunna uppdateras i samband med tankning måste mer än 6 liter fyllas på.
- Den beräknade återstående körsträckan kan ändras (förlängas eller kortas) om körförhållandena förändras.
- Tänk också på att återstående körsträcka är en beräkning och alltså inte exakt.



## Genomsnittshastighet

Beräknad genomsnittlig hastighet efter senaste nollställningen. Beräkningen av genomsnittshastigheten pågår även när bilen står stilla och motorn är igång. Nollställ genom att hålla in TRIP-knappen mer än 1 sekund när displayen visar en bild enligt ovan.

■ Typ A



■ Typ B



OED040026

### Körtid

Total tid efter senaste nollställning visas. Tiden beräknas även när bilen står stilla om motorn är igång. Total tid som kan mätas är 99 timmar och 59 minuter.

Nollställ genom att hålla in TRIP-knappen mer än 1 sekund när displayen visar en bild enligt ovan.

### Varnings- och kontrollampor

Funktionskontroll: Lamporna tänds när tändningen slås på (ON). Om någon av lamporna inte tänds rekommenderar vi att du vänder dig till en Kia-verkstad för kontroll.

När motorn startats ska alla varningslampor vara släckta i annat fall har det uppstått något fel. Undantag: Lampan för parkeringsbromsen ska lysa tills bromsen är helt frigjord och varningslampan för låg bränslenivå ska lysa om bränslenivån är låg.

### Varning för fel i systemet för krockkuddarna



Lampan ska lysa ca 6 sekunder varje gång tändningsnyckeln vrids till ON.

Om lampan fortsätter att lysa eller tänds under körning, kan det ha uppstått ett fel på krockkuddarna. Kontakta omgående en verkstad. Vi rekommenderar att du vänder dig till en Kia-verkstad.





OED040301

**Passagerarens krockkudde  
bortkopplad**



Lampan ska lysa ca 4 sekunder när tändningsnyckeln vrids till ON eller tills motorn startats.

Om krockkudden är bortkopplad med reglaget på sidan av instrumentpanelen ska lampan lysa för att markera att passagerarens krockkudde är bortkopplad.

### **! VIKTIGT**

**Om det är något fel på reglaget för bortkoppling av kudden kommer lampan inte att lysa. Det innebär att krockkudden kan utlösas i samband med en krock, även om kudden är bortkopplad (reglagets läge OFF).**

**Kontakta i så fall omgående en verkstad för kontroll av reglaget och krockkuddesystemet. Vi rekommenderar att du vänder dig till en Kia-verkstad.**

### **Varningslampa för låsningfria bromsar**



Lampan ska tändas och lysa i ca 3 sekunder när tändningsnyckeln vrids till ON. Den ska sedan slockna om det inte är något fel i systemet.

Om lampan fortsätter att lysa eller tänds under körning kan det vara något fel i systemet. Kontakta en verkstad. Vi rekommenderar att du vänder dig till en Kia-verkstad.

Bilens bromssystem i övrigt fungerar som det ska. Det är bara ABS-funktionen som kan ha upphört att fungera.

**Varningslampa för den elektroniska bromskraftfördelningen (EBD)**



Om dessa båda lampor tänds samtidigt under körning har det uppstått problem med ABS- och EBD-systemen.

Vänd dig till en verkstad så snart som möjligt. Vi rekommenderar att du vänder dig till en Kia-verkstad.

**⚠ VARNING**

Om båda lamporna lyser fungerar inte bromssystemet som det ska. Det finns risk att bakhjulen låses vid en inbromsning och att bilen får sladd. Vänd dig till en verkstad så snart som möjligt. Vi rekommenderar att du vänder dig till en Kia-verkstad.

**Varningslampa för glömt säkerhetsbälte**



Bältespåminnaren blinkar eller lyser i ca 6 sekunder när tändningsnyckeln vridits till ON.

Läs mer i kapitel 3.

**Varningslampa för lågt oljetryck**



Om lampan tänds under körning:

1. Parkera bilen på en säker plats.
2. Stanna motorn och kontrollera oljenivån. Fyll på motorolja om nivån är för låg.

Om lampan fortfarande lyser när oljenivån är korrekt, kontakta en verkstad. Vi rekommenderar att du vänder dig till en Kia-verkstad.

**⚠ VIKTIGT**

*Motorn kan få allvarliga skador om du inte stannar den när lampan tänds.*

**⚠ VIKTIGT**

*Motorn kan få allvarliga skador om varningslampan för lågt oljetryck lyser när motorn är igång. Lampan ska bara lysa en kort stund innan motorn startas.*

*Om lampan tänds under körning parkera bilen på en säker plats så snart det är möjligt. Stanna motorn och kontrollera oljenivån. Fyll på om det behövs. Om lampan fortsätter att lysa när du startar motorn med korrekt oljenivå, stäng av den direkt och kontakta en verkstad. Vi rekommenderar att du vänder dig till en Kia-verkstad.*

## Blinkers

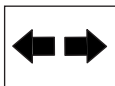

Pilarna markerar på vilken sida som blinkerslamporna blinkar. Om en pil lyser med fast sken, blinkar snabbare än normalt eller inte tänds alls kan det bero på att en glödlampa är trasig eller ett annat fel. Kontakta en verkstad om du behöver hjälp med lampbytet. Vi rekommenderar att du vänder dig till en Kia-verkstad.

Kontrolllamporna blinkar när varningsblinkers är på.

## Helljuset tänt



Lampan lyser när helljuset är tänt och när du använder helljusblinken.

## Dimljus

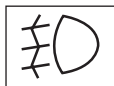

Lampan lyser när dimljusen är tända.

## Dimbajljus

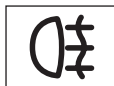

Kontrolllampan visar att dimbajljusen är tända.

## Yttre belysning tänd

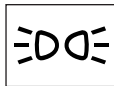

Lampan lyser när parkeringsljuset eller strålkastarna är tända.

## Låg spolarvätskenivå



Lampan tänds när det är mycket lite spolarvätska kvar i behållaren. Fyll på så snart som möjligt.

## Varning för ansatt parkeringsbroms och låg bromsvätskenivå



### Ansatt parkeringsbroms

Lampan lyser när parkeringsbromsen inte är helt frigjord när tändningsnyckeln är i läge START eller ON. När motorn är igång ska varningslampan slockna när parkeringsbromsen är helt frigjord.

### Låg bromsvätskenivå

Om lampan lyser när motorn är igång gör så här:

1. Parkera bilen på en säker plats.
2. Stanna motorn och kontrollera bromsvätskenivån. Fyll på vätska om nivån är för låg. Kontrollera också att det inte förekommer något läckage från bromsledningar eller anslutningar.
3. Om du hittar något läckage, lampan fortsätter att lysa eller om bromsarna inte känns som de ska, se till att bilen blir bärgad till en verkstad. Vi rekommenderar att du anlitar en Kia-verkstad.

Bilen har två separata bromskretsar vilket innebär att det finns bromseffekt på två hjul om det uppstår något fel i den ena bromskretsen. Om bromsarna på bara två hjul fungerar krävs det mer kraft för att bromsa och pedalen sjunker närmare golvet. Dessutom förlängs bromssträckan avsevärt. Om du får bromsbortfall under körning, växla ner och stanna bilen så snart som möjligt. Om varningslampan är hel ska den lysa när parkeringsbromsen är ansatt och tändas när du vrider tändningsnyckeln till ON.

### **VARNING**

Om lampan lyser under körning, kontrollera först om parkeringsbromsen helt frigjord. Om den är frigjord och du har följt anvisningarna ovan och lampan ändå fortsätter att lysa bör bilen bärgas till en verkstad. Vi rekommenderar att du anlitar en Kia-verkstad.

### *Indikator för växellägen (bilar med automatisk växellåda)*



Aktuellt växelläge visas i displayen framför föraren.

### *Växlingsindikator för ekonomisk körning (bilar med manuell växellåda)*



Växla upp eller ner till den växel som visas.

- ▲ 3: Siffran + pilen vänd uppåt är en uppmaning att växla upp till den högre växel, som siffran visar. I detta fall från 2:an till 3:an.
- ▼ 3: Siffran + pilen vänd nedåt är en uppmaning att växla ned till en lägre växel. I detta fall från 4:an till 3:an.

Om det blivit något fel på växlingsindikatorn kommer inga pilar eller siffror att visas i displayen.

### *Batteriet laddas inte*



Det kan bero på fel i laddningssystemet eller på generatoren.

Om lampan tänds under körning:

1. Parkera bilen på en säker plats.
2. Stanna motorn och kontrollera om drivremmen till generatoren är hel och spänd.
3. Om remmen är hel och spänd är det sannolikt ett fel i laddningssystemet. Kontakta snarast en verkstad. Vi rekommenderar att du vänder dig till en Kia-verkstad.

### *Bakluckan är öppen*



Lampan lyser när bakluckan inte är helt stängd.

### *Varning för öppen dörr*



Lampan lyser när någon dörr eller flera av dörrarna inte är helt stängda.

### Startspärr (immobilizer)



Lampan tänds när nyckeln sticks i tändningslåset och vrids till ON. Det indikerar att motorn kan startas. Lampan slocknar när motorn startats.

Om lampan blinkar när nyckeln är i ON-läget, vänd dig till en Kia-verkstad för kontroll av startspärrsystemet.

### Låg bränslenivå



Lampan tänds när det återstår bränsle för bara några mils körning. Tanka så fort som möjligt när lampan tänds i annat fall kan den låga bränslenivån medföra att motorn misständer och att katalysatorn skadas.

### Motorkontrollampa

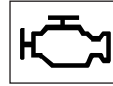

Lampan ingår som en del i systemet som övervakar avgasreningen. Om lampan tänds under körning innebär det att det uppstått något fel i avgasreningssystemet.

Lampan ska lysa några sekunder efter att tändningsnyckeln vridits till ON eller slockna när motorn startats.

Om lampan inte tänds eller börjar lysa under körning, kontakta snarast en verkstad för att få felet avhjälpt. Vi rekommenderar att du vänder dig till en Kia-verkstad.

### ! VIKTIGT

*Om du fortsätter att köra med motorkontrollampan lysande kan det skada avgasreningssystemet och påverka prestanda och bränsleekonomi.*

### ! VIKTIGT - Bensinmotorer

*Om motorkontrollampan blinkar under körning så finns det risk att katalysatorn skadas och som resultat av detta orsaka effektbortfall.*

*Se till att få motorn kontrollerad av en auktoriserad verkstad. Vi rekommenderar att du vänder dig till en Kia-verkstad.*

**! VIKTIGT - Dieselmotorer**  
 Om motorkontrolllampan blinkar under körning så är det ett fel relaterat till bränslesystemet, detta kan orsaka effektbortfall, misständningar och dålig avgasrening. Se till att få motorn kontrollerad av en verkstad. Vi rekommenderar att du vänder dig till en Kia-verkstad.

**! VIKTIGT - Dieselmotor (med partikelfilter)**  
 Om motorkontrolllampan börjar blinka har det samlats för mycket sot i partikelfiltret. Du kan förbränna sotet och få lampan att slockna om du gör så här: Kör bilen i högre hastighet än 60 km/tim eller på 2:ans växel och med motorn inom varvtalsområdet 1 500 - 2 000 varv/min i ca 25 min.  
 Om lampan inte slocknar när du kört enligt ovan, vänd dig till en verkstad för att få partikelfiltret kontrollerat. Vi rekommenderar att du vänder dig till en Kia-verkstad.  
 Om du kör bilen en längre sträcka när lampan blinkar kan partikelfiltret skadas och dessutom kan bränsleförbrukningen öka.

### Varningslampa för elektrisk styrervo (EPS)

**EPS**

Lampan tänds, som en kontroll av att den är hel, efter att tändningsnyckeln vridits till ON. Den slocknar när motorn startat. Om lampan tänds under körning har det uppstått något fel på styrservon. Kontakta så fall en verkstad. Vi rekommenderar att du vänder dig till en Kia-verkstad.

### ESP - Elektronisk stabilitetskontroll



Lampan ska lysa i ca 3 sekunder när tändningsnyckeln vrids till ON och sedan slockna. Lampan ska blinka när ESP-systemet aktiveras vid körning på halt eller löst underlag som t ex grus. Vid fel i ESP-systemet lyser lampan konstant. Vänd dig till en verkstad för att få systemet kontrollerat. Vi rekommenderar att du vänder dig till en Kia-verkstad.

### ESP-Systemet bortkopplat



Lampan ska lysa i ca 3 sekunder när tändningsnyckeln vrids till ON och sedan slockna. Tryck på ESP-knappen för att koppla bort systemet och ESP OFF tänds i panelen.

### Automatisk farthållare



Kontrolllampan lyser när farthållaren är aktiverad. Farthållaren beskrivs i kapitel 5.

### Farthållning aktiverad



Kontrolllampan lyser när en viss hastighet är inställd.

### Inställning av hastighetsgräns

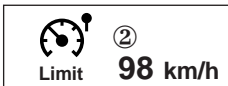

Farthållaren kan användas för att ställa in en hastighetsgräns som varnar dig om du kör fortare än den inprogrammerade hastigheten.

Med inställd hastighetsgräns går det inte samtidigt att ställa in en viss hastighet för farthållning.

1. Symbolen visas när systemet är aktiverat.
2. Symbolen och Limit 98 km/h visar att du får en varning när du kör fortare än 98 km/tim. Texten blinkar och det hörs en ljudsignal.

I kapitel 5 beskrivs hur du ställer in önskad hastighetsgräns.

### Varning för lågt lufttryck i däcken (TPMS - Tire Pressure Monitoring System)

Varningslampa - lufttryckssensorer



### Varningslampor för lågt lufttryck i däcken



Lamporna lyser i ca 3 sekunder när du vrider tändningsnyckeln till ON. Det är en kontroll som visar att lamporna är hela.

Den översta lampan tänds om det uppstår något fel på systemet med lufttryckssensorerna.

Den nedre varningslampan markerar om det är för lågt lufttryck i ett eller flera däck. Fyll i så fall på med luft.

Om det uppstår något fel i systemet, kontakta en verkstad. Vi rekommenderar att du vänder dig till en Kia-verkstad.

Se beskrivning av TPMS-systemet i kapitel 6.

**⚠ VARNING - Lågt lufttryck**  
För lågt lufttryck medför att bilens köregenskaper försämras. Ett däck med för lågt lufttryck kan också överhettas och värsta fall explodera.

**⚠ VARNING - Stanna säkert**

- Systemet kan inte varna för snabb lufttrycksminskning som kan uppstå vid en punktering.
- Om bilen verkar instabil, släpp gasen och bromsa försiktigt och parkera på en trafiksäker plats.

**AUTO STOP-lampan**

Lampan lyser med konstant sken när motorn stannats av stopp-/startsystemet. Lampan blinkar i ca 5 sekunder när motorn startas automatiskt.

Hur stopp-/startsystemet fungerar beskrivs i kapitel 6.

**\* OBS**

När motorn startas automatiskt av systemet kan varningslamporna för ABS, ESP, ESP OFF, ESP och varningslampan för parkeringsbromsen lysa en kort stund.

Det händer om batteriet har dålig laddning och beror inte på fel i systemet.

**Nyckeln kvar i tändningslåset! - Varningsljud**

Om nyckeln sitter kvar i tändningslåset när förardörren öppnas hörs ett varningsljud. Ljudet upphör när nyckeln tas ur låset eller när förardörren stängs.

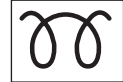
**Glödning (diesel)**

Lampan lyser vid förvärmning när tändningsnyckeln vridits till ON. När den slocknar kan motorn startas. Förvärmningen beror på motor- och lufttemperaturen samt batteriets kondition.

**\* OBS**

Om motorn inte startats inom 10 sekunder efter att glödningen är avslutad, vrid nyckeln till LOCK och vänta 10 sekunder innan du åter vrider till ON. Vänta tills lampan för glödning slocknat och vrid därefter nyckeln till START.

**! VIKTIGT**

*Om lampan för glödning blinkar eller lyser när förvärmningen är klar eller under körning, låt en verkstad kontrollera systemet så snart som möjligt. Vi rekommenderar att du vänder dig till en Kia-verkstad.*



### Vatten i bränslefiltret (diesel)



Lampan ska lysa ca 3 sekunder när tändningsnyckeln vrids till ON. Den tänds också när det är dags att tappa vatten ur bränslefiltret. Se anvisningar i kapitel 7.

### ! VIKTIGT

*Om varningslampan lyser kan motoreffekten och tomgångsvarvet sjunka. Kör därför inte med bilen om lampan lyser. Motorn och insprutningssystemet kan skadas. Om det inträffar, vänd dig till en verkstad för att få bilen kontrollerad. Vi rekommenderar att du vänder dig till en Kia-verkstad.*



### Informationsdisplay

I displayen visas datum, tid och yttertemperatur samt backvarnare i bilar med den utrustningen.

Datum visas när radion är avstängd.

För att ändra inställningar håll in SET-knappen i mer än en sekund.

Därefter trycker du snabbt på SET-knappen för att stegvis få fram:

YEAR (år) → MONTH (månad) → DAY (dag) → HOUR (timme) → MINUTE (minut) → TEMPERATURE UNIT CHANGE (temperatur, som kan skiftas mellan °C och °F) → Avsluta inställning

För att ändra siffrorna som blinkar trycker du på pilknapparna ▲ ▼.

Avsluta inställningarna genom att:

- Tryck snabbt på SET-knappen om du är i TEMPERATURE-läge.
- Håll in SET-knappen i mer än en sekund om det gäller en annan inställning.

Inställningen avbryts också om du inte gör några justeringar inom 15 sekunder eller om batteriet kopplas bort.



### **Öppen dörr eller baklucka**

Displayen visar om någon dörr eller bakluckan inte är helt stängd.



### **Luftrycksmätare**

Displayen visar om lufttrycket är för lågt i ett eller flera däck.  
Mer information om luftrycksmätaren finns i kapitel 6.

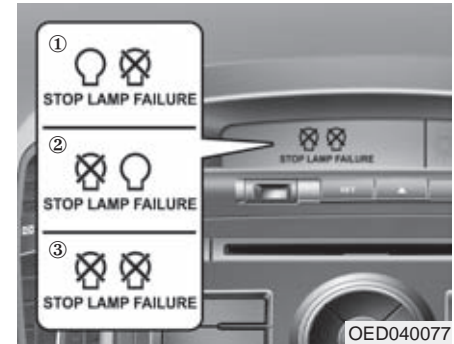

### **Trasig bromsljuslampa**

Displayen visar om någon av bromsljuslamporna är trasig.  
(1) Höger bromsljus trasigt  
(2) Vänster bromsljus trasigt  
(3) Bägge bromsljusen trasiga

## PARKERINGSHJÄLP/BACKVARNARE



OED046092

Sensorer i stötfångaren registrerar föremål på ett avstånd upp till 120 cm och varnar föraren genom en föränderlig ljudsignal.

Tänk på att backvarnaren endast är ett hjälpmedel. Var lika uppmärksam på vad som finns bakom bilen som vid backning med en bil som inte är utrustad med parkeringshjälp/backvarnare.

### VARNING

Backvarnaren är endast ett hjälpmedel. Systemet kan påverkas av faktorer som gör att det i vissa situationer inte fungerar 100%-igt. Föraren är alltid ansvarig för alla manövrer med bilen och bör vara extremt försiktig i samband med backning.

### Parkeringshjälpens/ backvarnarens funktion

#### *Så här fungerar den*

- De bakre sensorerna aktiveras när bilen backas i högst 5 km/tim.
- Systemet kan känna av föremål på upp till 1,2 meters avstånd.
- Om sensorerna känner av två föremål samtidigt mäts avståndet till det närmaste.

#### *Varningsljuden*

- Lång intervall mellan varningsljuden: 120 - 81 cm mellan hinder och bakre stötfångaren.
- Kort intervall mellan varningsljuden: 80 - 41 cm mellan hinder och bakre stötfångaren.
- Fast signal: Upp till 40 cm till hindret.

## Situationer då systemet kanske inte fungerar

### Exempel:

1. Is eller snö täcker sensorerna.
2. Sensorerna täcks av sand, lera eller annat.
3. Backningen sker på mycket ojämnt underlag eller i en lutning.
4. Störning av höga ljudfrekvenser från signalhorn, högvarviga motorer eller tryckluftbromsar på tunga fordon.
5. Kraftigt regn och vattenkaskader.
6. Fjärrkontroller, mobiltelefoner och annan kommunikationsutrustning kan störa sensorerna.
7. När släp är kopplat till bilen kopplas backvarnarna bort.
8. Sensorerna inte är helt rena.
9. Det är extremt varmt eller kallt.

### Sensorerna kanske inte upptäcker:

1. Smala stolpar, rep och kedjor.
2. Mjuka och svampiga material samt snö.
3. Föremål som är mindre än 1 m och under 14 cm diameter.

## Försiktighetsåtgärder beträffande parkeringshjälp

- Backvarnarens signal kan ha olika intervall beroende på bilens hastighet och formen på det upptäckta föremålet.
- Backvarnarens funktion kan påverkas av att stötfångarens höjd eller sensorernas läge har ändrats. Tillbehör som monterats och som inte är Kia original kan också störa sensorernas funktion.
- Det kan hända att sensorerna inte registrerar föremål som är närmare än 40 cm eller ger felaktig avståndsindikation. Var försiktig.
- Om sensorerna är täckta av snö, is eller smuts, rengör med vatten och en svamp eller mjuk trasa.
- Se till att sensorerna inte skadas genom att de repas, utsätts för tryck eller slag.

## \* OBS

Sensorerna känner endast av ett begränsat område bakom bilen.

Små föremål, smala stolpar och föremål som hamnar mellan sensorerna kanske inte upptäcks av sensorerna.

Kontrollera alltid bakom bilen i samband med backning.

Alla som kör bilen ska känna till sensorernas funktion och begränsningar.



### VARNING

Kontrollera i samband med backning att lekande barn eller gångtrafikanter inte finns bakom bilen. Tänk på att vissa föremål kanske inte upptäcks av sensorerna på grund av avstånd, format eller material. Se alltid upp för hinder oavsett i vilken riktning bilen ska köras.

## BACKKAMERA

### Felindikation

Om inget varningsljud hörs eller om det kommer i intervaller när backen läggs i kan det ha uppstått ett fel på backvarnaren. Kontakta i så fall en verkstad. Vi rekommenderar att du vänder dig till en Kia-verkstad.

### VARNING

Fabriksgarantin täcker inte skador som uppstått på grund av att backvarnaren inte varnat. Var alltid mycket försiktig i samband med backning.

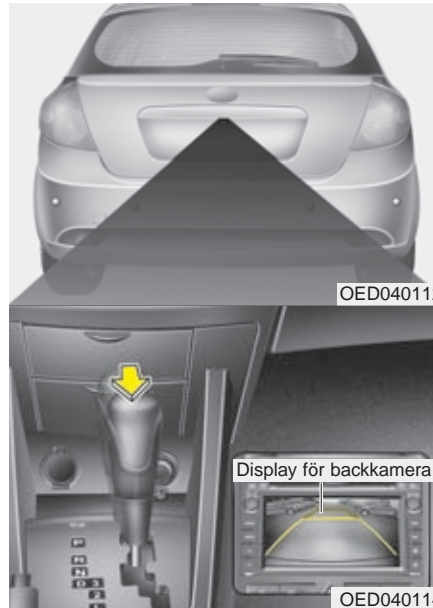

Backkameran aktiveras när tändningen är på och du lägger i backen.

Kameran är ett extra säkerhetssystem som visar området bakom bilen i displayen i instrumentpanelen.

### VARNING

- Backkameran är ett extra hjälpmedel som bara visar ett litet område bakom bilen. Föraren måste försäkra sig om att det går att backa utan risk.
- Håll alltid kameranlinsen ren så att kameran kan fungera normalt.

\* Mer information finns i instruktionsboken för navigationssystemet

## VARNINGSBLINKERS



Tryck på knappen uppe i mitten på instrumentbrädan för att sätta på och tryck igen för att stänga av varningsblinkers.

Använd varningsblinkers för att varna andra trafikanter om bilen står placerad så att den kan utgöra en hinder och/eller en trafikfara.

### YTTRE BELYSNING

#### Batterisparfunktion

- Om föraren glömt släcka parkeringsljuset släcks det automatiskt när nyckeln tagits ur tändningslåset och förardörren öppnas.
- Om parkeringsljuset ska vara tänd, gör så här:
  - 1) Öppna förardörren.
  - 2) Vrid på spaken så att parkeringsljuset tänds. D v s vrid yttre delen av spaken.

#### Fördröjd släckning av strålkastarna

Strålkastarna kan vara tända ca 5 minuter när du skiftar från ON till ACC eller LOCK eller nyckeln tas ur tändningslåset. Ljuset slocknar dock efter 30 sekunder om förardörren öppnas och stängs.

Strålkastarna kan släckas genom att du trycker två gånger på lås-knappen på fjärrkontrollen eller genom att du vrider reglaget till läge 1 (symbolen O).

#### ! VIKTIGT

*Om föraren inte öppnar förardörren utan i stället går ut genom passagerardörren, kommer den automatiska släckningen av strålkastarna inte att fungera. Den fördröjda släckningen av strålkastarna fungerar inte heller. Batteriet laddas ur snabbt om strålkastarna är tända under en längre tid. Lämna därför inte bilen utan att släcka strålkastarna.*



OED040045

#### Reglaget för yttre belysning

Vrid på yttre delen av spaken.

- (1) All belysning släckt (halvljus-automatiken tänder strålkastarna när bilen startas).
- (2) Parkeringsljusen tända.
- (3) Strålkastarna lyser och omkoppling mellan hel- och halvljus kan göras.
- (4) Finns ej på bilar som säljs i Sverige.



OED040046

**Parkeringsljus (P)**

Parkeringsljusen, nummerskylt- och instrumentbelysningen lyser.



OED040800

**Strålkastare (3)**

Parkeringsljusen, nummerskylt- och instrumentbelysningen samt strålkastarna lyser i läge 3. Omkoppling mellan hel- och halvljus kan göras.

**\* OBS**

Tändningsnyckeln måste vara i läge ON.

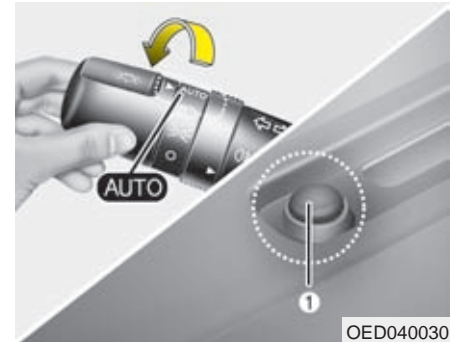

OED040030

**Sensorstyrd tändning av strålkastare**

Finns ej på bilar som säljs i Sverige.

**Halvljusautomatik**

Bilar som säljs i Sverige är utrustade med halvljusautomatik.

- (1) Du släcker strålkastarna när du väljer läget för parkeringsljus.
- (2) Strålkastarna släcks automatiskt när motorn stängs av.



**! VIKTIGT**

- Bil med sensorstyrd tändning av strålkastare (ej normal utrustning i Sverige)

- Lägg inget på sensorn (1) så att funktionen störs.
- Använd inte något rengöringsmedel på sensorn. Det kan lämna en hinna som stör funktionen.
- Solfilm på vindrutan kan störa sensorns funktion.



**Omkoppling till helljus**

Den yttre delen av spaken måste vara i läge (3).

Koppla om till helljus genom att trycka spaken mot instrumentpanelen. Den blå kontrollampen tänds i panelen.

Dra spaken bakåt för att koppla om till halvljus.

Ha inte strålkastarna tända när motorn inte är igång. Batteriet laddas ur.



**Helljusblink**

För att blinka med helljuset, dra spaken mot ratten.

**⚠ VARNING**

För att inte blända förare i mötande fordon ska du koppla om till halvljus när strålkastarkägglan möter ljuset från ett mötande fordon.

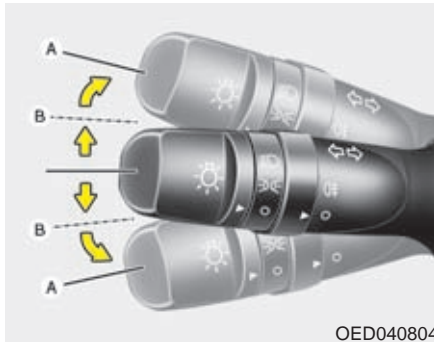

OED040804

### Blinkers

Blinkers fungerar med tändningsnyckeln i läge ON.

### Signalera för sväng

För spaken förbi spärrläget till A. När bilen körs rakt fram igen återgår blinkersspaken automatiskt till neutralläget.

### Signalera för filbyte

För spaken till spärrläget B. När du släpper spaken återgår den till neutralläget.

Gröna pilar i instrumentpanelen blinkar när blinkers är aktiverade.

### \* OBS

Om någon av pilarna i panelen blinkar onormalt snabbt eller mycket långsamt är det ett tecken på att en blinkerslampa är trasig eller något annat elfel.



OED040805

### Dimljus fram

Sätt på parkeringsljuset och vrid på ringen (1) på spaken så att pilen på ringen pekar mot symbolen för dimljus.

Anm. I Sverige får dimljusen inte vara tända samtidigt som halvljuset.

### ! VIKTIGT

**Tänk på att dimljusen konsumerar mycket ström. Stäng därför av dem om motorn inte är igång.**



## Dimbakljus

Vrid först yttre delen av spaken till symbolerna för parkeringsljus eller strålkastare. Vrid därefter på ringen (1) på spaken så att pilen på ringen pekar mot symbolen för dimbakljus. Se bilden ovan.

Dimbakljusen kan tändas/släckas när dimljus och parkeringsljus tänts. Ringen fjädrar tillbaka när dimbakljuset tänds/släckas.

Anm. Dimbakljusen får bara vara tända vid extremt dålig sikt för att inte blända andra trafikanter.

## Halvljusautomatik

Bilar som säljs i Sverige är utrustade med halvljusautomatik.

1. Du släcker strålkastarna när du väljer läget för parkeringsljus.
2. Strålkastarna släcks automatiskt när motorn stängs av.

## \* OBS

Om du av någon anledning vill koppla bort varselljusautomatiken kan du sticka in valfri reservsäkring i läget DRL OFF i säkringshållaren i kupén.

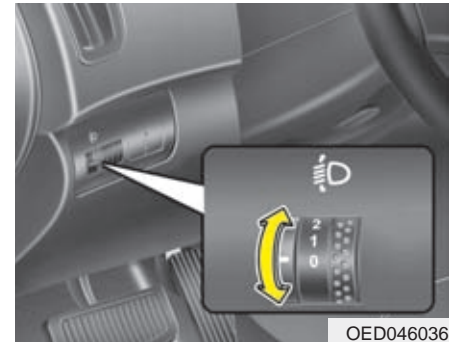

## Nivåreglering av strålkastarna

Strålkastarna ska justeras i höjd, beroende på hur bilen är lastad, för att inte andra trafikanter ska bländas. Se tabellen.

Last i bilen	Reglaget läge
Endast förare	0
Med passagerare fram	0
Åkande på alla platser i bilen	1
Åkande på alla platser i bilen + Max last	2
Förare och full last	3

## VINDRUTETORKARE OCH SPOLARE

### ■ Fram

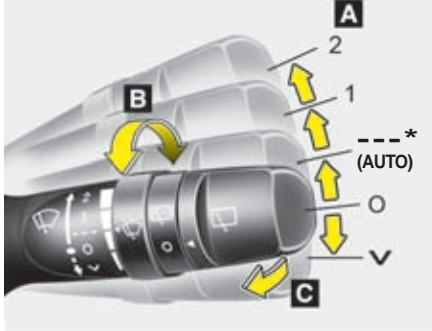

### ■ Bak

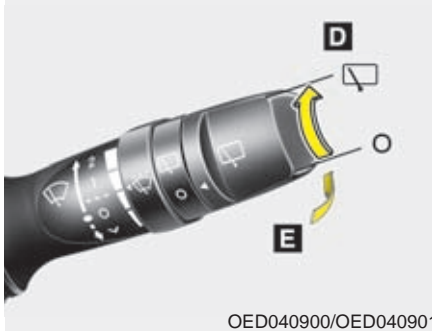

OED040900/OED040901

#### A : Reglering av torkarna (Fram)

- 2 – Hög hastighet
- 1 – Normal hastighet
- ---\* – Intervalltorkare  
AUTO\* – Automatiska vindrutetorkare
- O – Från
- √ – Enstaka slag

#### B : Justering av intervall

#### C : Spolning med ett par torkarslag (Fram)

#### D : Reglering av bakrutetorkare/spolare

-  – Torkarna går kontinuerligt
- O – Från

#### E : Spolning med ett par torkarslag Dra spaken mot dig för att spola vindrutan och tryck den framåt för att spola bakrutan.

#### Spakens lägen

∇ : För spaken till och släpp den för enstaka torkarslag. Torkarna fortsätter att slå om spaken hålls kvar.

O : Allt avstängt.

--- : Intervalltorkning som kan justeras steglöst med ringen.

1 : Normal torkarhastighet.

2 : Snabb torkarhastighet.

#### \* OBS

Sopa bort snö och skrapa bort is från rutan innan torkarna startas annars kan torkarmotorn skadas.



### Vindrutetorkare med regnsensor

Koppla funktionen på/av genom att vrida på ringen (1).

Regnsensorn är placerad upptill på vindrutan, på högersidan. Den känner av om det kommer fukt (regn eller snö) på rutan och startar då torkarna samt anpassar hastigheten efter mängden.

Du kan manuellt justera torkarintervallerna genom att vrida på ringen (1).

Torkarna slår ett slag om torkarnas strömställare är i AUTO-läge när tändningen slås på, om strömställaren förs till AUTO-läge eller om dess hastighetsvred vrids uppåt i AUTO-läge med tändningen tillslagen.

### ! VIKTIGT

*När tändningsnyckeln är i läge ON och sensorns reglage i läge AUTO, tänk på följande.*

- *Vidrör inte den del av vindrutan där sensorn är monterad.*
- *Torka inte av rutans överkant med en fuktig svamp eller trasa.*
- *Tryck inte mot vindrutan.*

### ! VIKTIGT

*Se till att reglaget är i läge O (OFF) när bilen ska tvättas i annat fall kan torkarna skadas.*

*Lossa inte på kåpan som är placerad över sensorn. Om du är oförsiktig och skadar några komponenter i sensorenheten, omfattas de skadorna inte av nybilsgarantin.*

*När bilen startas vintertid bör torkarna inte vara i AUTO-läget. Gör också ren rutan från snö och is innan du använder vindrutetorkarna.*

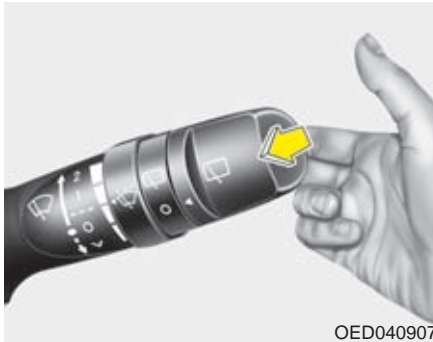

### Vindrutespolare

Dra spaken mot ratten för att spola vindrutan.

Om torkarna är avstängda kommer de att svepa tre gånger över rutan när du slutat spola och sedan stanna.

Om torkarna är igång fortsätter de torka när du släpper spaken.

Om spolaren inte fungerar, kontrollera först om det finns spolärvätska i behållaren och fyll på om det behövs.

### ! VIKTIGT

*Spolarens pumpmotor kan skadas om du försöker spola när det inte finns vätska i behållaren.*

### ! VARNING

Om det är minusgrader, spola inte vindrutan förrän den är uppvärmd. I annat fall riskerar du att få isbildning på rutan så att sikten skymms.



### ! VIKTIGT

- Torkarna kan skadas om du låter dem svepa över rutan när den är torr.
- Tvätta inte torkarbladen med bensin, fotogen, thinner eller något lösningsmedel, de kan skadas.
- För inte torkarna manuellt över rutan, de kan skadas.



## Bakrutetorkare/-spolare

Vrid pilen på den yttre delen av spaken mot de olika symbolerna:

-  - Normal toarkarhastighet
-  - Från

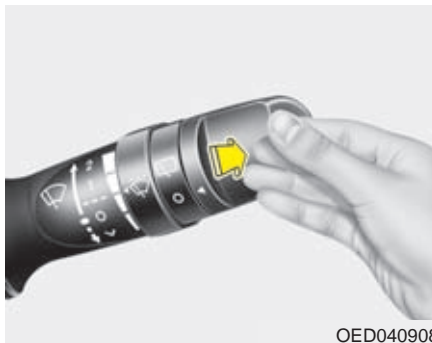

Tryck reglaget mot instrumentpanelen för att spola bakrutan och starta torkaren. När du släpper spaken upphör spolningen medan torkaren fortsätter med att slå 1-3 slag.

## INRE BELYSNING

### ! VIKTIGT

Tänk på att inte ha innerbelysningen tänd för lång tid om motorn inte är igång. Batteriet laddas ur.

### ! VARNING

Ha inte innerbelysningen tänd vid mörkerkörning. Ljuset försämrar mörkerseendet.

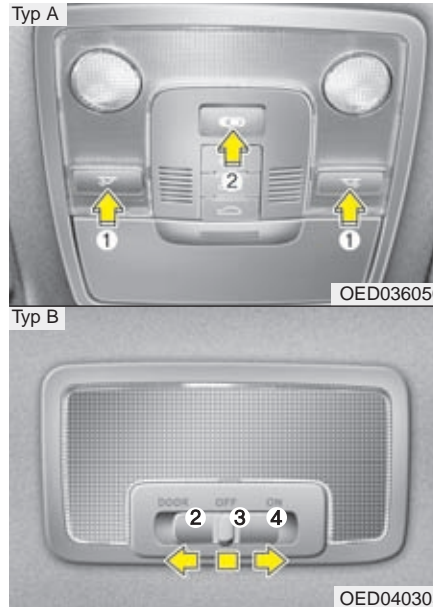

### Innerbelysning

#### (1) Läslampor fram (Typ A)

Lamporna är monterade i taket bakom backspegeln. Tryck på glasen för att tända/släcka.

#### (2) DOOR (Knappen i Typ A ska vara intryckt)

Belysningen tänds när en dörr eller bakluckan öppnas och när dörrarna låses upp med fjärrkontrollen. När dörrarna låses upp via fjärrkontrollen eller när nyckeln togs ur tändningslåset så kommer ljuset att tändas i ungefär 30 sekunder förutsatt att inga dörrar öppnas.

Om alla dörrarna är stängda och du vrider tändningsnyckeln till ON slocknar ljuset direkt. Om en dörr öppnas när tändningsnyckeln är i läge ACC eller LOCK lyser lampan i ca 20 minuter.

Om en dörr öppnas med tändningsnyckeln i läge ON fortsätter lampan att lysa.

#### (3) OFF

Lampan är släckt.

#### (4) ON

Lampan lyser vare sig dörrarna är öppna eller stängda.

### ! VIKTIGT

Tänk på att inte ha innerbelysningen tänd för lång tid om motorn inte är igång. Batteriet laddas ur.



## BAKRUTEDEFROSTER

### ! VIKTIGT

*Rengör aldrig bakrutans insida med något annat än mjuka trasor eller en svamp och torka utmed värmetrådarna så att de inte skadas. Använd ett vanligt fönsterputsmedel.*

### \* OBS

För att avfrosta vindrutan, se längre fram i detta kapitel.



### Bakrutedefroster

Defrosteren fungerar endast när motorn är igång. Kontrolllampan i knappen visar när den är på.

Om bakrutan är täckt av snö och is bör du först sopa av och skrapa ren den.

Bakrutedefrosteren stängs automatiskt av efter ca 20 minuter eller när du stannar motorn.

### *Eluppvärmda yttre backspeglar*

Knappen för bakrutedefrosteren kopplar även på värmen i backspeglarna.

### *Eluppvärmning av vindrutan*

Om bilen är utrustad med eluppvärmning av vindrutan finns det värmetrådarna i nederkant av rutan, för att värma rutan där torkarna har sitt viloläge. Värmen sätts på med samma knapp som bakrutedefrosteren.

## MANUELL KLIMATANLÄGGNING

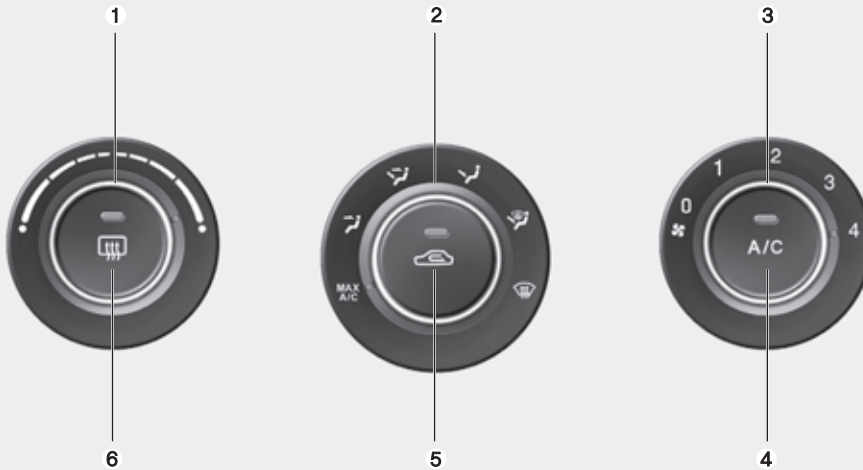



1. Temperaturreglage
2. Val av luftriktning
3. Fläktnöjning
4. Luftkonditionering
5. Friskluft/återcirkulation
6. Bakrutedefroster

OED040400

- A. Defrostermunstycken
- B. Justerbara munstycken
- C. Luftkanaler mot golvet
- D. Justerbara munstycken
- E. Luftkanaler mot golvet i baksätet

### Värme och luftkonditionering

1. Starta motorn.
2. Välj luftriktning.  
För optimal värme alternativt kyla;
  - Varmt : 
  - Kallt: 
3. Välj temperatur.
4. Välj friskluft.
5. Justera fläkthastigheten.
6. Starta luftkonditioneringen om kupén behöver kylas eller om luften behöver avfuktas.

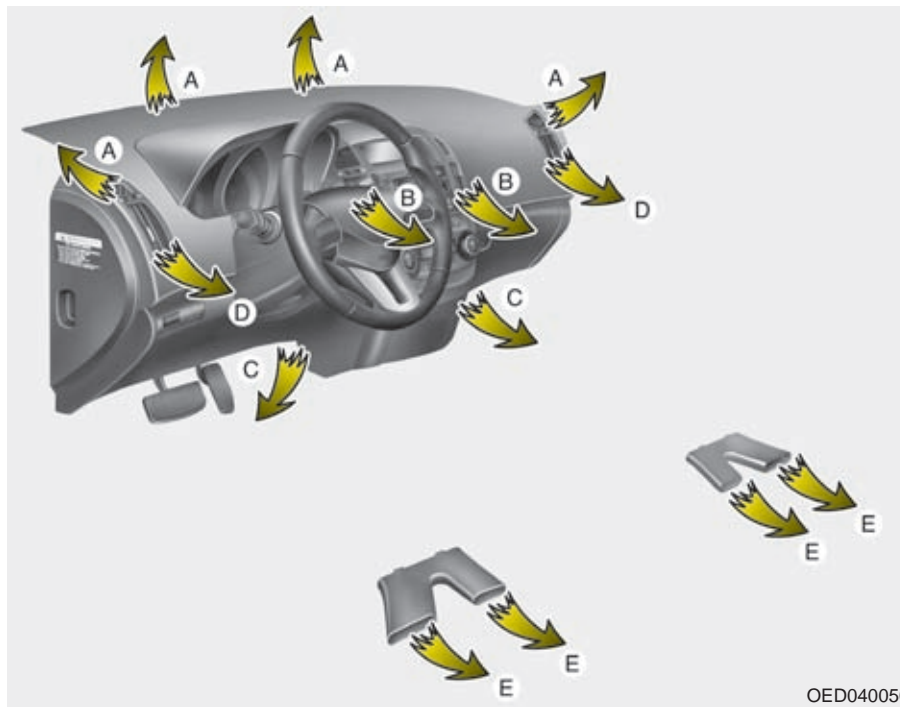

OED040050



### Val av luftriktning

Med reglaget bestämmer du genom vilka munstycken som luften ska strömma. De sex olika alternativen beskrivs här och bokstäverna inom parentes i rubrikerna anger genom vilka ventilationsmunstycken luften strömmar.



#### Max A/C (B och D)

All luft strömmar genom de justerbara ventilationsmunstyckena i instrumentpanelen.



#### Luft mot huvudet (B och D)

Rikta luftströmmarna enligt önskemål med de justerbara munstyckena.



#### Luft mot huvudet och golvet (B C, D och E)

Luften mot golvet är varmare än den mot huvudet utom när temperaturinställningen är max kylning.



#### Luft mot golvet (A, C, D och E)

Huvuddelen av luften strömmar mot golvet i fram- och baksätet genom munstyckena C och E.

En mindre del luft strömmar genom munstyckena A och D.



### Defroster och luft mot golvet (A, C, D och E)

Huvuddelen av luften strömmar genom munstyckena A vid vindrutan samt C och E vid golvet.

En mindre del luft strömmar genom sidorutornas munstycken D.



### Defroster (A och D)

Huvuddelen av luften strömmar mot vindrutan genom munstyckena A.

En mindre del luft strömmar genom sidorutornas munstycken D.

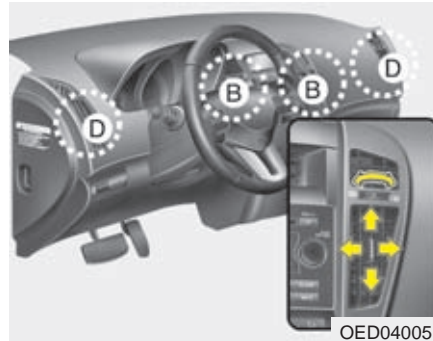

OED040051

### Ventilationsmunstyckena B och D i instrumentpanelen

Runda munstycken i instrumentpanelen: Varje munstycke går att justera individuellt. Med reglaget i mitten i går det att rikta luftströmmarna som pilarna visar.

Med reglaget i underkant kan luftmängden regleras eller stängas av så att ingen luft kommer genom munstycket.

Rektangulära munstycken i baksätet:

Med reglagen i mitten går det att rikta luftströmmarna som pilarna visar.

Med reglaget mellan munstyckena kan luftmängden regleras eller stängas av så att ingen luft kommer genom munstyckena.

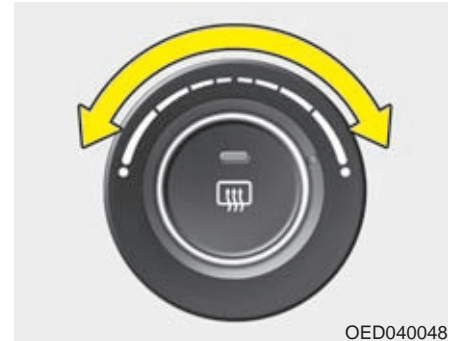

OED040048

### Temperaturreglage

Vrid reglaget för att ställa in önskad temperatur.



### **Friskluft/återcirkulation**

Tryck på knappen för att välja friskluft eller att låta kupélufven återcirkulera.

### **Återcirkulation**



Lampan i knappen lyser när återcirkulation är vald.

### **Friskluft**



Lampan i knappen lyser inte när friskluft är vald.

### **\* OBS**

Välj inte inställningen för återcirkulation för en längre period. Det finns risk för imma på rutorna och dessutom blir luften efter en tid unken. Den blir också mycket torr eftersom luftkonditioneringen avfuktar luften.

## **⚠ VARNING**

- Långvarig inställning för återcirkulation kan orsaka att rutorna immar igen.
- Långvarig inställning för återcirkulation orsakar trötthet eftersom kupélufte blir syrefattig. Välj därför återcirkulation endast under kortare tid, t ex i tunnlar och i samband med körning i köer.

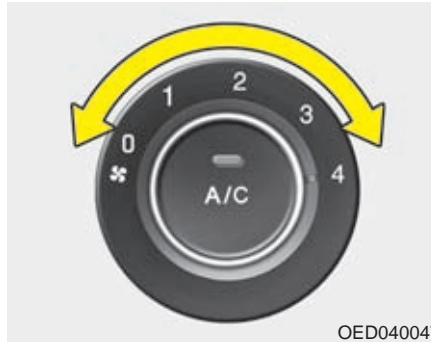

### **Fläkttreglage**

Tändningsnyckeln måste vara i läge ON. Vrid på reglaget för att ändra fläkthastigheten. Stäng av fläkten genom att vrida till 0.

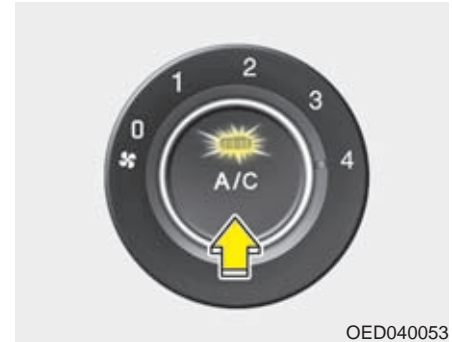

### **Luftkonditionering**

Tryck på knappen för att koppla in luftkonditioneringen. Lampan i knappen tänds. Tryck en gång till för att stänga av (lampan slocknar).

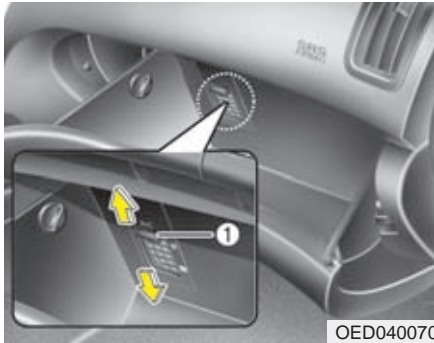

### Kyl-/värmefack

I handskfacket kan du kyla alternativt värma flaskor eller andra förpackningar. Gör så här:

1. Starta kupéfläkten.
2. Öppna ventilen (1) i handskfacket.
3. Välj kyla eller värme.



Stäng ventilen när kyl-/värmefacket inte ska användas.

### Inställningar för värme, ventilation och kyla

#### Ventilation

1. Välj luftriktning mot huvudet .
2. Välj friskluft.
3. Ställ in önskad temperatur.
4. Välj fläkthastighet.

#### Värme

1. Välj luftriktning mot golvet .
2. Välj friskluft.
3. Ställ in önskad temperatur.
4. Välj fläkthastighet.
5. Om luften behöver avfuktas, starta luftkonditioneringen.
  - Om vindrutan blir immig justera luftriktningen till  eller .

#### Några tips

För att undvika att damm och dålig luft sugas in i kupén, välj återcirkulation en kort stund och koppla sedan över till friskluft.

- Håll ventilationsgallren framför vindrutan rena från löv, skräp och snö så att frisk luft kan ledas in i kupén.
- För att undvika imma på vindrutan, välj friskluft och luftriktning genom defrostermunstyckena samt sätt på luftkonditioneringen. Justera sedan temperatur och fläkthastighet.



### Luftkonditionering

Bilens system är fyllt med ett kylmedel som kallas R-134a. Det påverkar inte ozonskiktet om det skulle läcka ut.

1. Starta motorn och tryck på knappen för luftkonditioneringen.
  2. Välj luftriktning mot huvudet .
  3. Välj friskluft eller återcirkulation.
  4. Justera fläkthastighet och temperatur.
- Om du vill kyla ner kupén maximalt, vrid temperaturreglaget helt åt vänster samt välj MAX/AC med reglaget för luftriktning.

### \* OBS

- **Håll ett öga på motorns temperaturmätare om yttertemperaturen är hög och du har luftkonditioneringen på samt kör i branta uppforsbackar, tät trafik eller drar släp. Luftkonditioneringen kan orsaka att motorn överhettas. Om det händer, stäng av luftkonditioneringen.**
- **Rutorna ska vara stängda när luftkonditioneringen är igång. Om du har luftkonditioneringen på och öppnar sidorutorna när det är hög luftfuktighet finns det risk för kondens i bilen som i värsta fall kan skada elektroniken.**

### Att tänka på för luftkonditioneringen

- Om bilen stått parkerad i solen så att kupén är kraftigt uppvärmd, öppna dörrarna och vädra ur bilen innan du kör iväg.
- Luftkonditioneringen avfuktar och motverkar imbildning när det är fuktigt i luften.
- In- och urkoppling av luftkonditioneringens kompressor gör att motorns varvtal kan variera något vid tomgångskörning.
- Kör luftkonditioneringen minst 5-10 minuter varje månad för att hålla den i trim.
- När du kört bilen med luftkonditioneringen på bildas det en vattenpöl under motorrummet. Det är kondensvatten från systemet.
- Om du väljer återcirkulation och kylning för en längre stund blir luften i kupén unken.
- Ibland kan man uppleva att det kommer in fuktig luft i bilen. Det är normalt vid snabb nedkyllning av kupén.

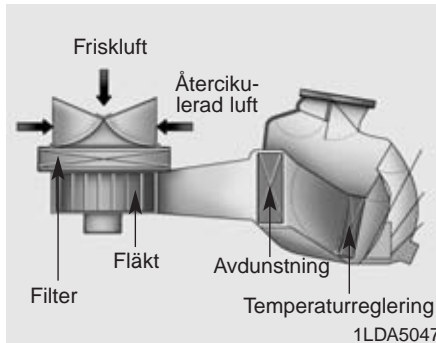

### Kupéluftfilter

Filtret, som är placerat innanför handskfacket fångar upp pollen, sot och andra partiklar som kan sugas in i bilen via kupéfläkten.

Om filtret börjar bli allt för smutsigt minskar luftströmmarna till kupén vilket kan medföra imbildning på rutorna. Då måste filtret bytas.

### \* OBS

- Kupéluftfiltret ska bytas enligt anvisningarna i serviceprogrammet. Om bilen körs på dammiga vägar under skrävande förhållanden ska filtret bytas oftare.
- Om luftflödet till kupén försämras kan filtret vara igensatt. Kontakta i så fall en verkstad för kontroll av filtret. Vi rekommenderar att du vänder dig till en Kia-verkstad.

### Kontroll av kylmedel i systemet och smörjning av kompressorn

Om det inte är tillräckligt med kylmedel i systemet fungerar kylningen dåligt. Med för mycket kylmedel blir effekten också dålig.

### \* OBS

Rätt kyl- och smörjmedel måste användas för att luftkonditioneringen ska fungera på rätt sätt och för att kompressorn inte ska skadas.

### VARNING

Service av luftkonditioneringen kräver specialutrustning. Vi rekommenderar därför att du vänder dig till en Kia-verkstad om systemet inte fungerar.

## 2-ZONS AUTOMATISK KLIMATANLÄGGNING

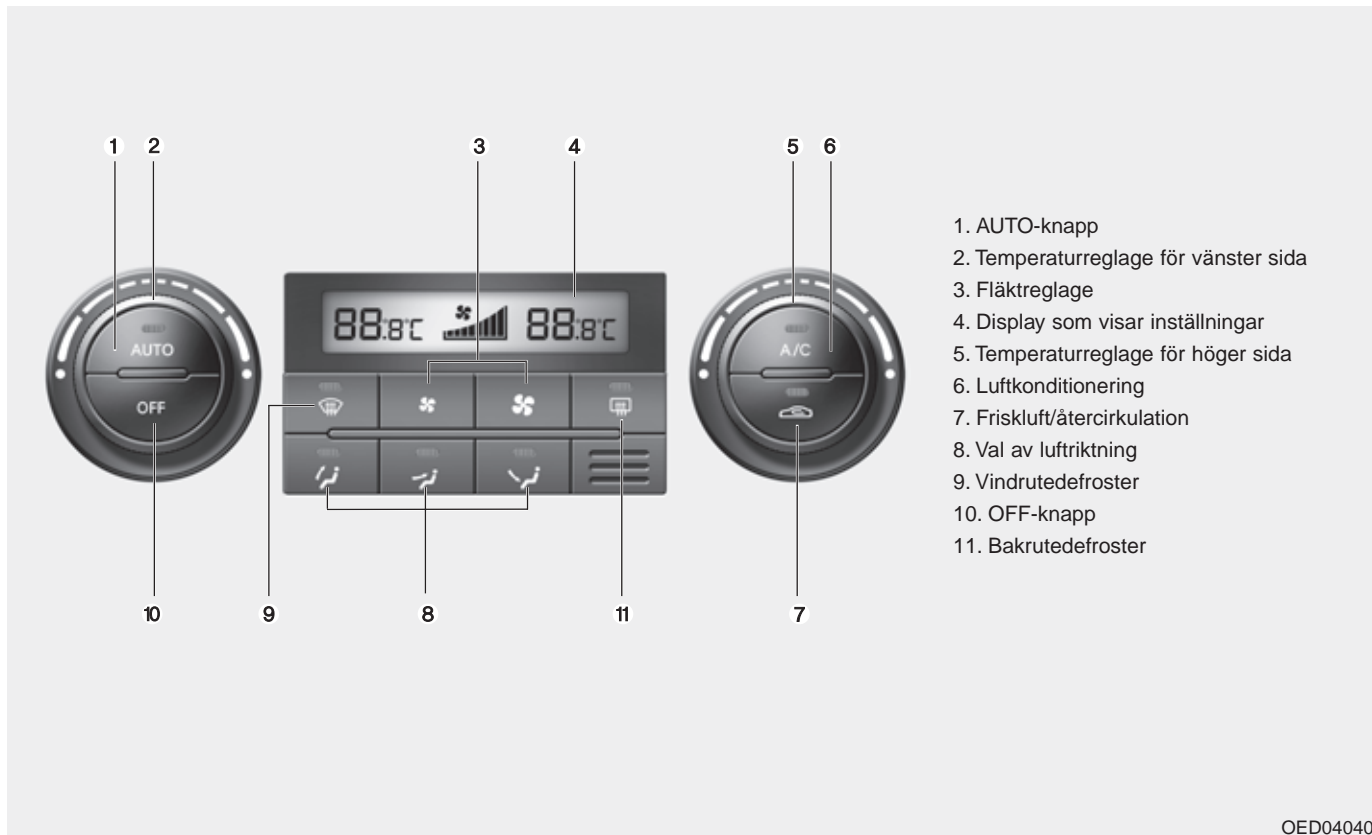

OED040401



OED040402

### I AUTO-läge sköts alla inställningar automatiskt

1. Tryck på AUTO-knappen så sköter systemet inställningar för fläkthastighet, luftriktning, friskluft/återcirkulation samt in- och urkoppling av luftkonditioneringen.

2. Vrid på temperaturreglaget för att ställa in önskad temperatur.  
Om du väljer lägsta temperatur (Lo) kommer luftkonditioneringen att vara igång hela tiden.
3. Stäng av den automatiska temperaturregleringen genom att trycka på valfri knapp, dock ej temperaturreglaget. Om du trycker på någon av knapparna; luftriktning, luftkonditionering (A/C), defroster, återcirkulation eller vrider reglaget för fläkthastighet kommer de manuella inställningarna att gälla. Övriga inställningar sköts automatiskt.

Även om ingen kylning krävs, när du valt AUTO-läge, kan luftkonditioneringen starta i alla fall för att avfukta luften i kupén.

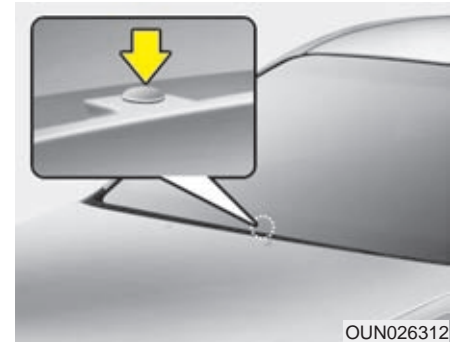

OUN026312

### \* OBS

Täck inte över sensorn som finns innanför vindrutan. Den styr temperaturregleringen.

## Växla mellan AUTO och manuella inställningar

Du kan göra manuella inställningar genom att trycka på knapp efter knapp. Funktioner som du inte väljer manuellt styrs automatiskt.

1. Starta motorn.
2. Välj luftriktning med MODE-knappen.
3. Välj temperaturinställning.
4. Välj friskluft.
5. Välj fläkthastighet.
6. Om du behöver kylning eller avfuktning, starta luftkonditioneringen. Tryck på AUTO-knappen för att återgå till automatisk kontroll av systemet.

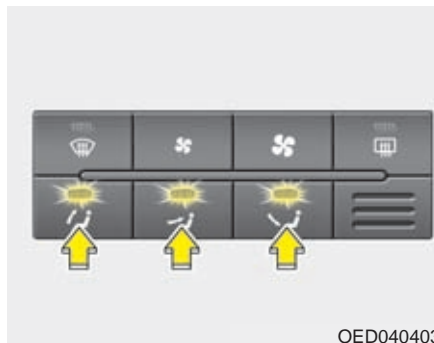

### Val av luftriktning

Välj med knapparna.

Tryck på en knapp för att rikta/stänga av luftströmmen.



### Luft mot huvudet (B och D)

Luft strömmar genom munstyckena B och D. Rikta luftströmmarna enligt önskemål med de justerbara munstyckena.



### Luft mot golvet (C, E, A och D)

Huvuddelen av luften strömmar mot golvet i fram- och baksätet genom munstyckena C och E. En mindre del luft strömmar genom munstyckena A och D.



### Defroster (A och D)

Huvuddelen av luften strömmar mot vindrutan genom munstyckena A. En mindre del luft strömmar genom sidorutornas munstycken D.

Inställningsmöjligheter:

- huvud (ه) + golv (و)
- huvud (ه) + defroster (ر)
- golv (و) + defroster (ر)
- huvud (ه) + golv (و) + defroster (ر)



OED040405

### Max defroster

När du trycker på knappen görs följande inställningar automatiskt:

- Luftkonditioneringen kopplas på.
- Friskluft väljs.
- Fläkten går med hög hastighet.

Stäng av MAX defroster genom att trycka på knappen igen eller på AUTO-knappen.

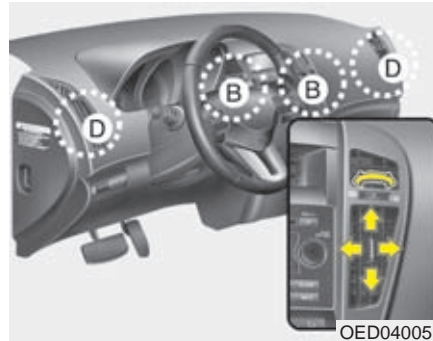

OED040051

### Ventilationsmunstyckena B och D i instrumentpanelen och i baksätet

Munstyckena i instrumentpanelen:

Varje munstycke går att justera individuellt. Med reglaget i mitten i går det att rikta luftströmmarna som pilarna visar.

Med reglaget i underkant kan luftmängden regleras eller stängas av så att ingen luft kommer genom munstycket.

Munstyckena i baksätet:

Med reglagen i mitten i går det att rikta luftströmmarna som pilarna visar.

Med reglaget mellan munstyckena kan luftmängden regleras eller stängas av så att ingen luft kommer genom munstyckena.



OED040415

### Temperaturreglagen

Det är separata reglage för höger och vänster sida.

Temperaturen kan ställas in i steg om halva grader.

Vrid reglagen maximalt åt vänster för lägsta temperatur (Lo) och till höger för högsta temperatur (Hi).

När inställningen är Lo kommer luftkonditioneringen att vara igång hela tiden.

### Individuell temperaturreglering för höger och vänster sida

Ställ in höger respektive vänster temperaturreglage på önskad temperatur.

### Justera temperaturen på båda sidorna med vänstra reglaget

Håll in AUTO-knappen i minst 3 sekunder. Då kopplas inställningen för temperatur över till det vänstra reglaget, så att inställningen blir lika på bägge sidorna.

### \* OBS

Varje gång bilen startas fungerar både vänster och höger reglage.

### Omkoppling mellan Celsius och Fahrenheit

Håll in OFF- och AUTO-knapparna i drygt 3 sekunder så växlar visningen från °C till °F eller omvänt.



OED040407

### Friskluft/återcirkulation

Tryck på knapparna för att välja mellan friskluft och att kupélufte återcirkulerar.

**Återcirkulation**

När lampan i knappen lyser återcirkulerar kupélufven genom klimatanläggningen och värms eller kyls.

**Friskluft**

När lampan i knappen lyser sugts friskluft in genom intaget framför vindrutan och värms eller kyls av klimatanläggningen.

**\* OBS**

Uppvärmning i kombination med långvarig återcirkulation kan medföra att det bildas imma på rutorna och att luften i kupén blir unken.

Om luftkonditioneringen är inkopplad när luften återcirkulerar blir luften i kupén mycket torr.

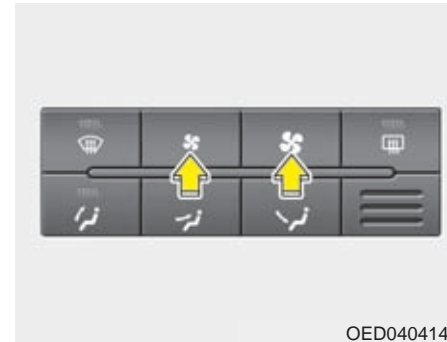

**⚠ VARNING**

- Långvarig inställning för återcirkulation kan orsaka att rutorna immar igen.
- Långvarig inställning för återcirkulation ger unken luft och orsakar trötthet eftersom kupélufven blir syrefattig. Välj därför återcirkulation endast under kortare tid, t ex vid körning i tunnlar och i samband med körning i köer.



OED040414

**Fläkthastighet**

To Tryck på höger knapp (  ) för att öka och på vänster knapp (  ) för att sänka fläkthastigheten.

Tryck på OFF-knappen för att stänga av fläkten.





### **Luftkonditioneringen**

Tryck på A/C-knappen för att sätta på luftkonditioneringen. Kontrollampan tänds.

Tryck en gång till på knappen för att stänga av.



### **OFF-knappen**

Tryck på knappen för att stänga av automatiken om du vill göra alla inställningar själv.

### **Kupéluftfilter**

Filtret, som är placerat innanför handskfacket fångar upp pollen, sot och andra partiklar som kan sugas in i bilen via kupéfläkten.

Om filtret börjar bli allt för smutsigt minskar luftströmmarna till kupén vilket kan medföra imbildning på rutor. Då måste filtret bytas.

**\* OBS**

- Kupéluftfiltret ska bytas enligt anvisningarna i serviceprogrammet. Om bilen körs på dammiga vägar under skrävande förhållanden ska filtret bytas oftare.
- Om luftflödet till kupén försämras kan filtret vara igensatt. Kontakta i så fall en verkstad för kontroll av filtret. Vi rekommenderar att du vänder dig till en Kia-verkstad.

**Kontroll av kylmedel i systemet och smörjning av kompressorn**

Om det inte är tillräckligt med kylmedel i systemet fungerar kylningen dåligt. Med för mycket kylmedel blir effekten också dålig.

**\* OBS**



Rätt kyl- och smörjmedel måste användas för att luftkonditioneringen ska fungera på rätt sätt och för att kompressorn inte ska skadas.

 **VARNING**

Service av luftkonditioneringen kräver specialutrustning. Vi rekommenderar därför att du vänder dig till en Kia-verkstad om systemet inte fungerar.

## INSTÄLLNING FÖR ATT TA BORT IMMA OCH IS FRÅN VINDRUTAN

### **VARNING- Uppvärmad vindruta**

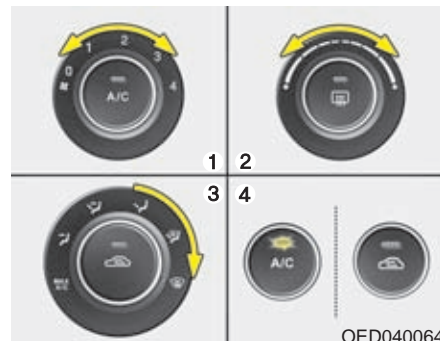

Välj inte  eller  i samband med kylning av kupén och om det är mycket fuktigt i luften. Temperaturskillnaden mellan vindrutans ut- och insida kan medföra att det blir imma på utsidan med försämrad sikt som resultat. Om det finns risk för imma på utsidan av vindrutan, välj denna inställning  och sänk fläkthastigheten.

- Med max fläkthastighet och värme får du bästa defrostereffekten.
- Om du vill ha värme vid golvet samtidigt som imma och is tas bort, välj denna inställning.
- Sopa alltid bort all snö och skrapa samtliga rutor helt rena innan du kör. Skrapa försiktigt ren de yttre backspeglarna. Men tänk på att spegelglasen är ömtåliga och lätta att repa.
- Sopa också bort snö från motorhuven och luftintaget framför vindrutan. Det motverkar imbildning på rutorna.



### Manuell klimatanläggning



Ta bort imma från insidan

1. Sätt igång fläkten.
2. Välj temperatur.
3. Välj luftriktning  eller .
4. Friskluft och luftkonditionering väljs automatiskt.

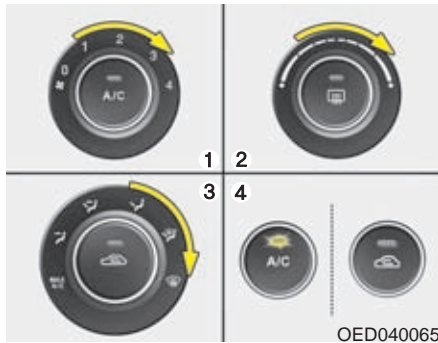
Om friskluft och luftkonditionering inte väljs automatiskt, tryck in knapparna.



### Smält is på utsidan

1. Kör fläkten med högsta hastighet.
  2. Ställ in för hög värme.
  3. Tryck på defrosterknappen .
  4. Automaten väljer friskluft och startar luftkonditioneringen om det behövs.
- Om  valts kommer fläkten automatiskt att gå med hög fart.

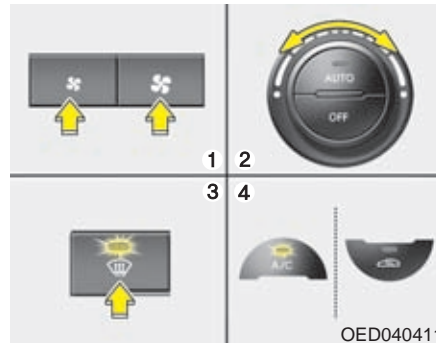

### Automatisk klimatanläggning

#### Ta bort is från insidan



1. Välj önskad fläkthastighet.
2. Välj önskad temperatur.
3. Tryck på defrosterknappen .
4. Luftkonditioneringen ska starta för att justera till inställd temperatur. Friskluft väljs och fläkthastigheten regleras automatiskt.

Om detta inte sker, justera enligt önskemål.

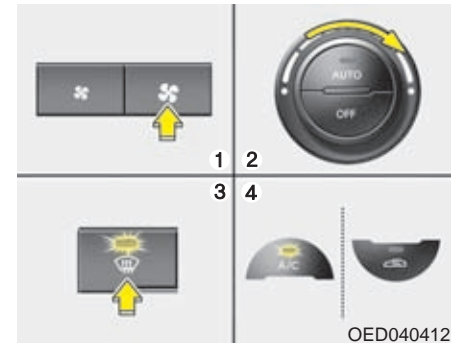

Om defrosterläge  väljs justeras fläkthastigheten automatiskt till högre hastighet.



### Smält is på utsidan

1. Kör fläkten med högsta hastighet.
  2. Ställ in för max värme - HI.
  3. Tryck på defrosterknappen .
  4. Automaten väljer friskluft och startar luftkonditioneringen om det behövs.
- Om  valts kommer fläkten automatiskt att gå med hög fart.



### Inställning mot imbildning

För att motverka att vindrutan blir immig strömmar alltid friskluft in i kupén när inställningen för luftriktningen är  eller . Med defrosterläge  startar luftkonditioneringen alltid automatiskt.

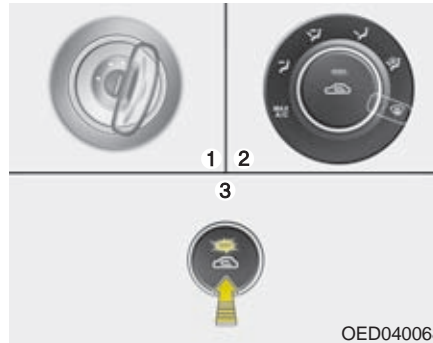
För att stänga/aktivera funktionen gör enligt beskrivningen till höger.



#### Manuell klimatanläggning

1. Vrid tändningsnyckeln till ON.
2. Vrid reglaget för luftriktning mot defroster .
3. Tryck på knappen för återcirkulation  minst 5 gånger inom 3 sekunder. Kontrollampen i -knappen blinkar 3 gånger med 1/2 sekunds intervall. Det betyder att inställningen är ändrad.

Om batteriet varit fränkopplat eller urladdat måste den här funktionen återställas.

## FÖRVARINGSFACK

### ! VIKTIGT

- Lämna aldrig värdesaker i bilen.
- Ha alltid alla fack stängda när bilen är i rörelse. Fyll inte förvaringsfacken så att de inte går att stänga igen.



### VARNING - Brandrisk

Förvara aldrig cigarettändare eller någon form av gasbehållare i bilen. De kan explodera om bilen står parkerad i solen och kupétemperaturen blir hög.

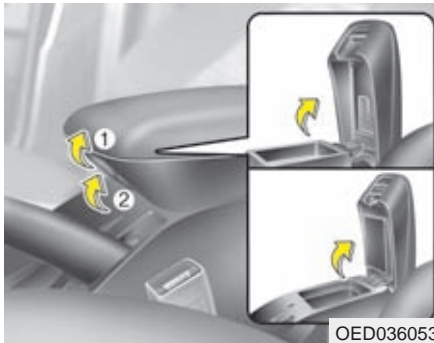

OED036053

### Mittarmstöd med dubbla förvaringsfack

Det finns två fack i mittarmstödet. Tryck på en spärrknapp (1 eller 2) på locket och lyft det för att öppna.

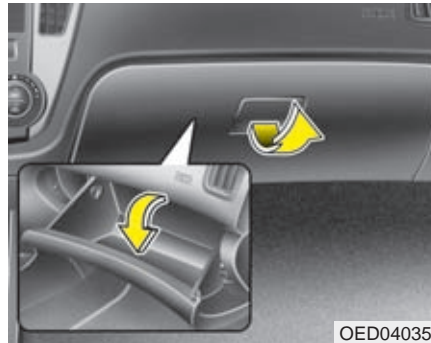

OED040351

### Handskfack

Lyft handtaget för att öppna luckan.

#### **⚠ VARNING**

**Luckan ska alltid vara stängd under färd. I annat fall kan framsätesspassageraren skadas av den vid en eventuell kollision.**

#### **⚠ VIKTIGT**

**Förvara inte färskvaror i handskfacket under en längre tid.**

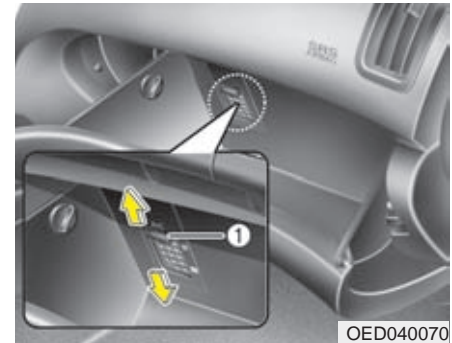

OED040070

### Kyl-/värmefack

I handskfacket kan du kyla alternativt värma flaskor eller andra förpackningar. Gör så här:

1. Fläkten för klimatanläggningen ska vara igång.
  2. Öppna ventilen (1) i handskfacket.
  3. Välj kyla eller värme.
- Stäng ventilen när kyl-/värmefacket inte ska användas.

#### **\* OBS**

Det kan bildas kondens i facket i samband med kylning och orsaka att papper blir fuktiga.



## Fack i mittkonsolen

### Typ A

Ta tag vid pilen och dra för att öppna.

### Typ B

Tryck på luckan så öppnar den.

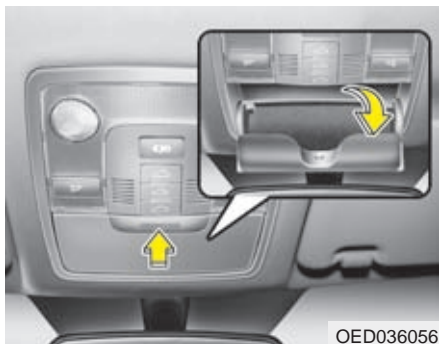

## Fack för t ex solglasögon

Facket finns i taket bakom backspejeln. Tryck på locket så öppnas det långsamt. Placera solglasögonen med glasen mot dig. Tryck på locket för att stänga.

### \* OBS

Se till att locket är stängt när bilen är i rörelse.

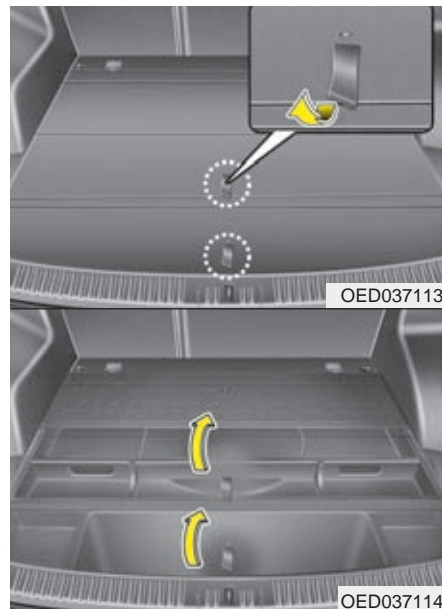

## Förvaringsfack under bagagerumsgolvet

Ta tag i stropparna som bilden visar för att lyfta på locken.

Vik locken framåt.

Utrustningen kan variera beroende på modell.

## KOMFORTDETALJER

**Cigarettändare**

Cigarettändaren fungerar med tändningsnyckeln i lägena ACC och ON. Tryck in den när den ska användas. Den åker automatiskt ut när den är glödande. Om du måste ersätta tändaren, se till att det blir en Kia original eller garanterat likvärdig.

Anm. Cigarettändare och askkoppar ingår inte i utrustningen för bilar som importerats av Kia i Sverige.

**⚠ VARNING**

- Håll inte in tändaren när den glöder. Den kan överhettas.
- Om tändaren inte åkt ut efter 30 sekunder, dra ut den för att inte riskera överhettning.

**⚠ VIKTIGT**

*Anslut inga elektriska tillbehör i uttaget för cigarettändaren. De kan orsaka skador på uttaget eller ett elfel.*

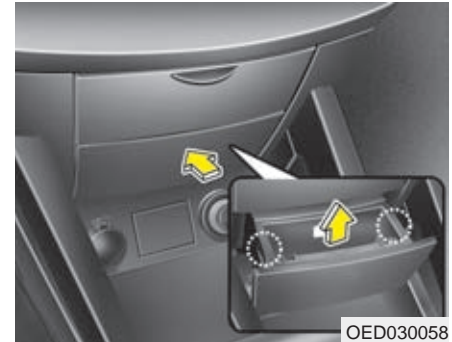
**Askopp**

Tryck på askkoppen så glider den långsamt ut.

För tömning, lyft askkoppen uppåt och dra loss den.

**⚠ VARNING - Brandrisk**

**Stoppa aldrig något brännbart i askkopparna. Det kan antändas av en glödande cigarett eller brinnande tändsticka.**



## Dryckeshållare

### **⚠ VARNING - Varma drycker**

- Ha aldrig muggar med heta drycker och utan lock i hållarna när bilen är i rörelse.
- Se till att flaskor, burkar, muggar etc sitter ordentligt fast i dryckeshållarna.

### **⚠ VARNING**

Förvara inte flaskor och burkar i direkt solljus i bilen eller om kupén värms upp kraftigt av t ex solljus. Det finns risk för att flaskor och burkar exploderar.

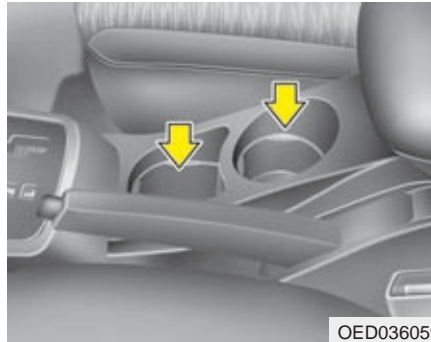

#### *Fram*

I mugghållarna kan du sätta muggar eller läskedrycksburkar.

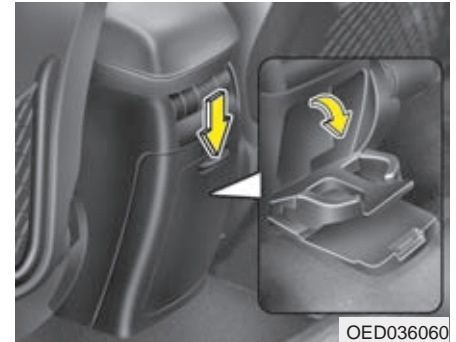

#### *Bak*

Hållarna finns bakom en lucka i mittfacket mellan framsätena. ett lock i baksätets mittarmstöd.

Tryck på knappen, som pilen visar, så viks dryckeshållarna fram.

### **\* OBS**

Placera inga tunga flaskor eller burkar i hållarna och fäll in hållarna när de inte ska användas, så att de inte går sönder.

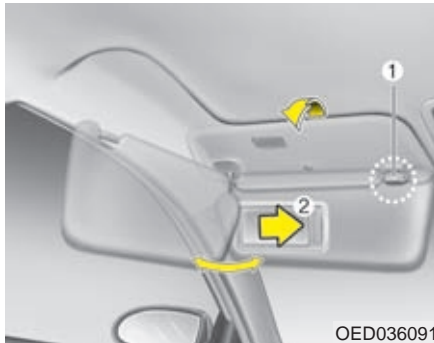

### Solskydd med make up-spegel

Solskyddet kan även vinklas ut mot sidorutorna om det viks ner och hakas loss från det inre fästet (1).

Make up-spegeln är täckt av ett lock (2).

### \* OBS

Om make up-spegeln har belysning tänds den när locket öppnas. Efter användning, se till att locket stängs så att batteriet inte belastas i onödan.

### VARNING

Justera solskyddet så att det inte stör sikten.

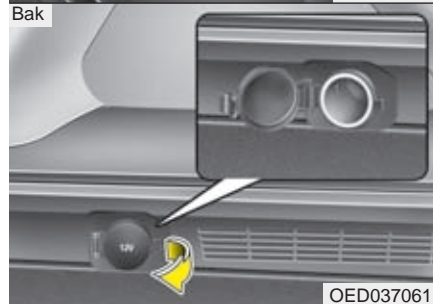

### Eluttag

Anslut endast mobiltelefoner och andra tillbehör på 12 volt och max 10 A.

### VIKTIGT

- *Motorn ska vara igång när tillbehör är anslutna.*
- *Anslut endast tillbehör på 12 volt och max 10 A.*
- *Minimera användningen av luftkonditioneringen när ett eluttag används.*
- *Om ett tillbehör är anslutet under en lång tid när bilen står parkerad kan batteriet laddas ur.*
- *Stäng kåpan när eluttaget inte används.*
- *Använd inte elektriska tillbehör som riskerar att störa radion eller skada bilens elektronik.*

### VARNING

Stoppa inte in fingrar eller främmande föremål i eluttaget och rör det inte med fuktiga händer.



### AUX-, USB- och iPod-anlutningar

Bilen kan vara utrustad för anslutning av en eller flera typer av externa ljudkällor.

### \* OBS

Om du ansluter t ex en MP3-spelare till eluttaget kan det uppstå störningar. För att undvika störningar, använd spelarens interna batterier istället.

\* iPod är ett av Apple Inc. registrerat varumärke.



### Klädkrok

#### ! VIKTIGT

*Belasta inte kroken med flera plagg.*

#### ! VIKTIGT

*Använd nät eller surra alltid bagage så att det inte glider omkring och skadas eller skadar inredningen.*

#### VARNING

Om du spänner nätet hårt och tappar greppet om det, kan du få en smäll i ansiktet och i värsta fall i ögonen.

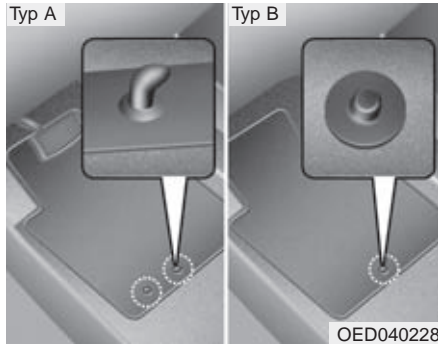

### Extra golvmattor fram

Haka fast mattorna i golvfästena så att de inte glider framåt.

### **⚠ VARNING**

Tänk på följande när du lägger in extra golvmattor i bilen.

- Mattorna måste vara fasthakade i krokarna.
- Lägg inte in golvmattor som inte går att förankra i krokarna.
- Det får bara ligga en matta på golvet. Lägg t ex inte en gummimatta ovanpå en lös textilmatta.

**VIKTIGT:** Bilen är fabriksutrustad med krokarna för golvmattor på golvet på förarsidan. Krokarna är till för att hålla mattan på plats så att den inte ska kunna glida in under pedalerna och hindra att de trycks ner.

Vi rekommenderar att du endast använder Hyundai original golvmattor. Då kan du vara säker på att de passar och kan fästas på ett säkert sätt.

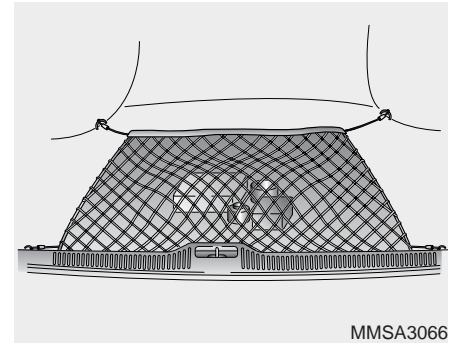

### Hållare för lastnät

Det finns 4 fästen för nätet i bagageutrymmet.

Lastnät finns att köpa som tillbehör hos Kia-återförsäljare.

## NÄT SOM LASTFÖRSKJUTNINGSSKYDD

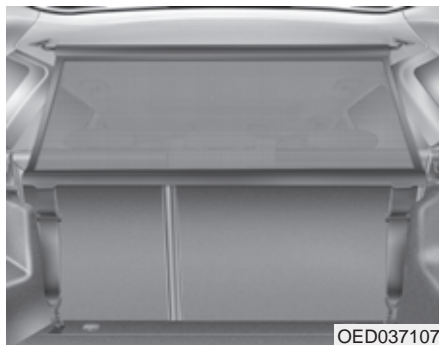

Nätet fästs i taket och golvet bakom baksätet.

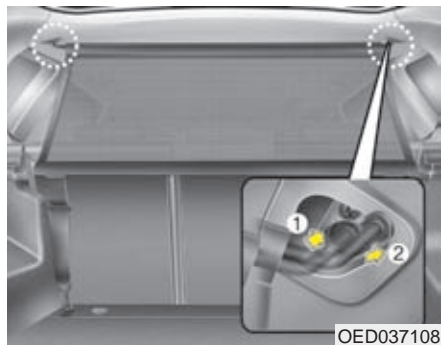

### Montera så här

1. Tryck in den övre fästet i nyckelhålsfästet.
2. Skjut fast det i den smala delen av fästet.

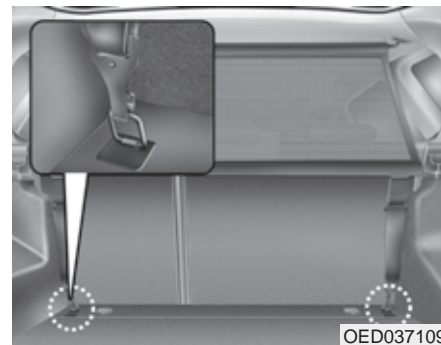

3. Haka fast banden i fästena bakom ryggstödet, som bilden visar. OBS! Inte i öglorna som är avsedda för bilbarnstolar.

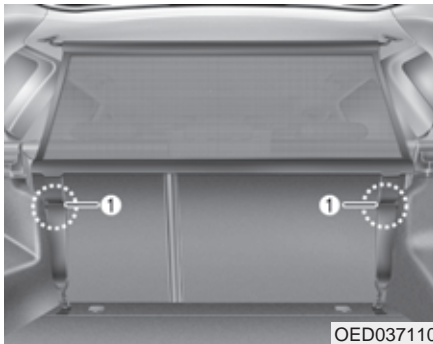

OED037110

4. Kontrollera att nätet sitter stadigt i det övre fästet och spänn sedan banden med mekanismen (1).

### VARNING

- Kontrollera att nätet är ordentligt spänt.
- Kontrollera att ryggstöden på baksätet är spärrade så att de inte kan tippa framåt.

### VARNING

- När lastförskjutningsskyddet (nätet) är monterat, kontrollera att mittbältet i baksätet fungerar som det ska. Dra ut det och kontrollera att det rullas tillbaka lika smidigt som de övriga bältena.
- Undvik att lasta högre än till överkant av det bakre ryggstödet även när nätet är monterat.
- Lasta ingenting som är spetsigt eller av annan anledning kan tränga igenom nätet vid en häftig inbromsning eller kollision.
- Se till att inget trycker mot nätet, speciellt inte om det är något tungt.

### Demontering av nätet

1. Slacka bandet med mekanismerna (1).
2. Haka loss banden från de nedre fästena.
3. Haka loss nätet från nyckelhålsfästena upp till.

## INSYNSSKYDD



Ta tag i greppet på insynsskyddet och dra det bakåt.

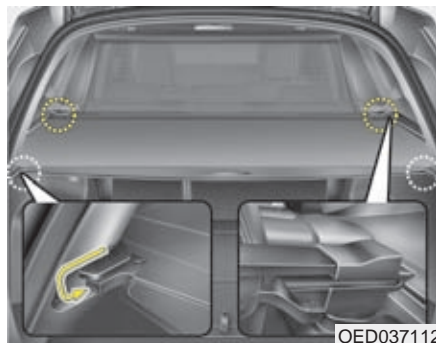

Haka fast bakkanten av insynsskyddet i de bakre fästena som den böjda pilen visar.

### ! VIKTIGT

- *Placera inget ovanpå insynsskydden. Föremål som ligger där kastas framåt och kan skada de åkande vid en inbromsning eller kollision. Insynsskyddet kan också skadas av ett tungt föremål.*
- *Kör inte med onödig last i bilen. Det medför bara ökad bränsleförbrukning.*
- *När bilen lastas ska de tyngsta föremålen ligga längst fram och underst.*

## LASTBÅGAR, FÄSTEN

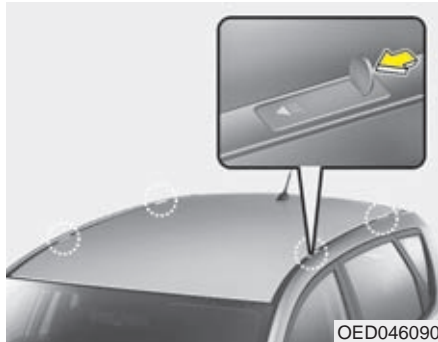

Lastbågar kan köpas hos Kia-återförsäljare.

Det finns fyra fästen för lastbågar i taket. De är dolda av små plastlock.

För att montera lastbågarna, gör så här:

1. Stick ner ett mynt eller en skruvmejsel i jacket på plastlocket och skjut det framåt så att det lossnar.

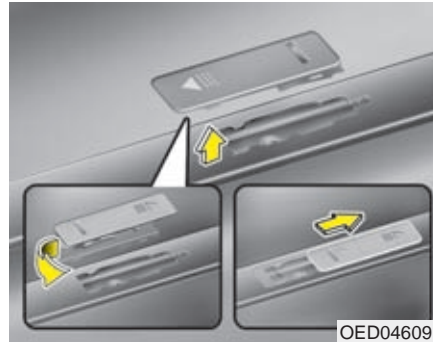

2. Vrid locket ett halvt varv och sätt tillbaka det som bilden visar. Detta ska göras innan du monterar lastbågarna.
3. Montera lastbågarna enligt anvisningar från tillverkaren.
4. Vänd på locken, när bågarna demonterats, så att lastbågarnas fästen skyddas.

### **⚠ VARNING**

Överskrid aldrig den max tillåtna vikten för taklast och surra all last noga. Använd spännremmar eller kraftiga rep. Använd aldrig s k bläckfiskar eller elastiska band.



## EXTERIÖR UTRUSTNING

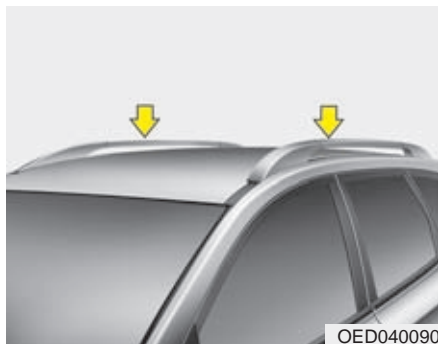

### Takrelingar

Om bilen är utrustad med takrelingar kan du komplettera med lastbågar för att kunna lasta på taket.

### \* OBS

Om bilen har taklucka måste du se till att lasten på taket inte hindrar öppning och stängning av luckan.

### ! VIKTIGT

- *Se till att taket inte skadas om du ska frakta något på taket.*
- *Låt aldrig någon del av lasten sticka ut framför, bakom eller på sidorna av bilen.*

### ⚠ VARNING

- Taket får belastas med max 75 kg. Lasten ska vara jämnt fördelad och ordentligt fastsatt.

TAKLAST	Max 80 kg Jämnt fördelat
---------	-----------------------------

- Överlast är olaglig och kan orsaka skador på bilen.
- Bilens tyngdpunkt blir högre med taklast. Undvik därför snabba manövrar så att du inte riskerar att tappa kontrollen över bilen.
  - Kör sakta och ta kurvorna försiktigt när du kör med last på taket. Sidvind eller passerande bilar kan orsaka att bilen får oförutsedda kast. Var extra försiktig om du fraktar platta föremål som till exempel skivmaterial eller madrasser. Vinden kan slita loss taklasten och orsaka skador.
  - För att undvika skador eller att du tappar lasten, ska du med jämna mellanrum kontrollera att den sitter ordentligt fast.

## RADIO

### \* OBS

Om du måste byta ut en trasig Xenonlampa ska du se till att byta till en Kia original i annat fall riskerar du att få störningar på radion och eventuellt annan elektronik.

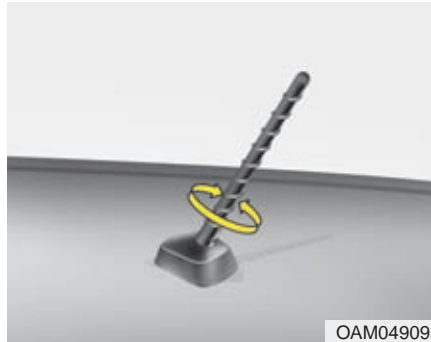

### Antenn

#### *Takantenn*

Skruva loss antennen när bilen ska köras genom en automattvätt. Skruva fast antennen ordentligt när den åter monteras.

### ! VIKTIGT

- *Skruva loss antennen om du ska köra in genom en låg port eller i en automattvätt, annars kan den skadas.*
- *Skruva fast antennen ordentligt när den åter monteras.*
- *Om du har last på taket, placera den inte direkt intill antennen. Mottagningen kan påverkas.*

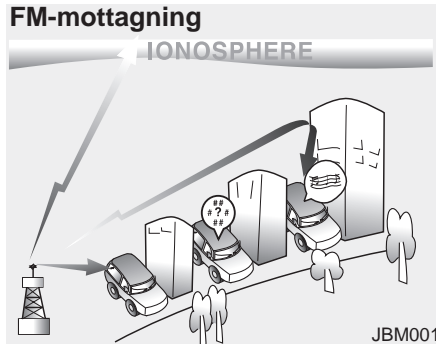

## Radiosändningar

Om signaler på våglängderna AM (MV, LV) och FM är svaga kan det bero på att det är långt till sändaren eller att det finns byggnader eller berg som skärmar av signalen.

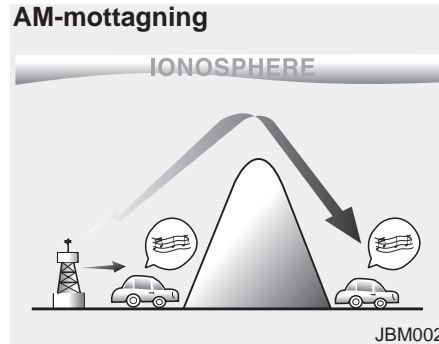

## AM-mottagning

Signalerna sänds på låga frekvenser. Det medför att sändaren kan finnas längre bort än för en FM-station. AM-signaler hindras inte heller av byggnader eller berg lika mycket som FM-signaler.

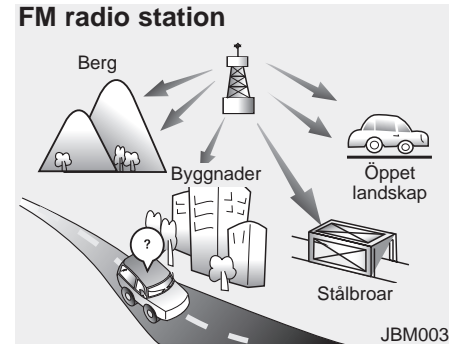

## FM-mottagning

Signalerna från en FM-sändare skickas rakt ut atmosfären vilket innebär att de inte kan tas emot på långt avstånd från sändaren. De kan också störas om det finns byggnader eller berg som skärmar av signalen.

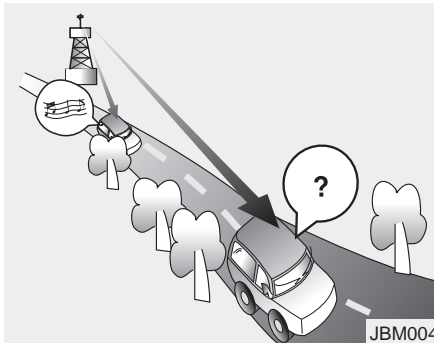

- Försämrade mottagning - Med ökat avstånd till sändaren blir signalen sämre. Sök så fall efter en annan station.
- Svajigt ljud - Svag signal på FM-bandet eller störningar orsakade av byggnader eller berg som skärmar av signalen kan medföra att ljudet blir svajigt. Eventuellt kan det hjälpa om du minskar diskanten.

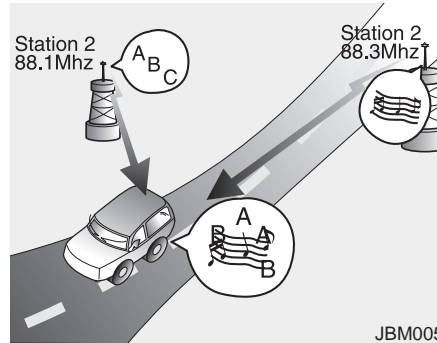

- Stationsbyte - När en FM-signal blir svagare kan en annan station på en närliggande frekvens höras i radion. Det beror på att radion söker efter den starkaste signalen. Välj en annan station om du önskar.
- Blandad mottagning - Samtidig mottagning från två eller flera stationer med närliggande frekvenser orsakar störningar. Välj så fall en station, som hörs klart och tydligt, tills problemet är över.

### Mobiltelefon och kortvågsradio

När du talar mobiltelefon eller använder en kortvågsradio kan det störa radiomottagningen. Det är fullt normalt.

#### ! VIKTIGT

*Vi rekommenderar att du låter montera en separat antenn för din mobiltelefon och/eller kommunikationsutrustning. I annat fall finns det risk att bilens elektronik påverkas med driftstörningar som följd.*

#### ⚠ VARNING

**Om du inte har mobiltelefon med hands free bör du inte tala telefon under körning.**

## Allmän information



### RDS (Radio Data System)

Förkortningar som förekommer för RDS-systemet:

- PS (Program Service name): Visar stationens namn.
- PTY (Program Type): Ger möjlighet att välja station med tanke på vilken typ av program som sänds.
- AF (Alternative Frequency): Automatisk inställning på den frekvens som ger bäst mottagning.
- TA (Traffic Announcement): Trafikmeddelanden.
- EON (Enhanced Other Networks): Om en station inte sänder trafikmeddelanden kommer de får en annan station.

### Beträffande instruktionerna

Följande tecken förekommer:

-  kräver en åtgärd
- ✓ visar vad som händer
-  ger extra information
- markerar en lista

## Laserprodukt klass 1



### ! VIKTIGT

*Felaktig användning kan medföra att användaren utsätts för strålar som överskrider gränsen för klass 1.*

### VARNING

- Undvik att tala i mobiltelefon i bilen när du kör, om du inte har hands free eller har möjlighet att ansluta telefonen till ett system i bilen via Bluetooth.
- Säkrast är att stanna bilen när du ska prata i telefon.

### VARNING

Se till att ljudvolymen inte är så hög att du inte kan höra omgivande trafik, som t ex utryckningsfordon. Var uppmärksam på trafiken runt omkring dig.

### ! VIKTIGT

- Se till att det inte spills någon vätska på radion.
- Utsätt inte heller radion för stötar eller slag så att den skadas..

**Säkerhetsinstruktion**** VARNING**

Gör alla inställningar när bilen står stilla eller överlåt till passageraren att utföra dem under färd.

** VARNING**

Stoppa inget annat än CD-skivor i spelaren, annars kan mekanismen skadas.

** VARNING**

Ha lagom volym så att du kan höra den omgivande trafiken, t ex sirener från utryckningsfordon.

** VARNING**

Öppna den inte och försök inte reparera den själv. Överlåt arbetet på experter.

**Beträffande USB-minnen**** VARNING**

- Använd endast USB-minnen av välkända fabrikat.
- Andra enheter som hårddiskar eller annan digital utrustning får inte anslutas till USBporten. Det kan medföra att det uppstår fel i ljudanläggningen.
- Anslut inte ett USB-minne under körning.
- Om du använder eluttaget samtidigt med AUX-ingången kan det uppstå ljudstörningar. Använd i så fall enhetens batterier.
- Om ett USB-minne inte fungerar eller orsakar störningar ska du kontrollera att det har rätt specifikation.

**Beträffande Bluetooth**** VARNING**

Du kan endast ansluta mobiltelefoner med Bluetooth till bilen system.

- Bluetooth är trådlös överföring för mobiltelefoner och datorer.
- Bluetooth-namnet, symbolen och logotypen ägs av Bluetooth SIG Inc och får inte användas utan licens.
- Bluetooth fungerar på frekvensen 2,4 GHz och överför ljud och data med en hastighet på upp till 1 Mbps och med ungefär 10 m som max avstånd.
- Det går att ansluta mobiler för att få hands free i bilen via Hands free Profile (HFP), och Advanced Audio Distribution Profile (A2DP) samt Audio Video Remote Control Profile (AVRCP).

- ❑ Bilens system för Bluetooth är kontrollerat och certifierat av the Bluetooth Qualification Program (BQP) så att det överensstämmer med Bluetooth-standarden. Mer information finns på <http://www.bluetooth.com/Bluetooth/Connect/Products/>.

### Beträffande iPod

#### **VARNING**

**Nya produkter med ny programvara, som lanseras av iPod, kanske inte är kompatibla med bilens system.**

### Hantering av CD-skivor

- ❑ Om kupétemperaturen är extremt hög, kyl ner kupén innan du använder CD-spelaren.
- ❑ Det är olagligt att kopiera och spela MP3/WMA-filer.
- ❑ Använd aldrig kemiska produkter vid rengöring av CD-skivor (sprayer, antistatmedel, thinner, etc). Skivan kan skadas.
- ❑ Håll alltid i kanten av CD-skivan och ta aldrig på den blanka ytan.
- ❑ Torka noga bort fingeravtryck och damm från CD-skivorna med en mjuk, torr trasa. Torka från centrum och utåt.
- ❑ Repa inte den inspelade (den blanka) sidan av en CD-skiva och klistra inte någon etikett eller skriv på den.
- ❑ Stick aldrig in någon annat än en CD-skiva spelaren.
- ❑ Mata inte in mer än en skiva i taget. Det kan skada apparaten.
- ❑ Efter användning ska du omedelbart lägga tillbaka CD-skivan i fodralet så att den inte blir repig och smutsig med risk för att inte spelas av rätt.

- ❑ Om du har en CD-skiva som är kopierad kanske den inte fungerar. Det varierar beroende på vilken typ av CD det är. I så fall kan den också orsaka skador på CD-spelaren om du fortsätter att försöka spela den.

### *Inkompatibla, kopieringsskyddade CD-skivor*

Vissa kopieringsskyddade skivor, som inte överensstämmer med den internationella standarden (Red Book), kan kanske inte spelas. Det beror så fall inte på något fel på CD-spelaren.

**Beträffande CD-skivor**

- Följande CD-format kan spelas:
- CD Audio (CD-DA enligt Red Book Standard);
- CD-R/RW (enligt Orange Book, part 2/3)
- Multisession CD (enligt multisession CD specifikation 1.0)

**Red Book**

Red Book innehåller tekniska specifikationer för alla CD och CDRM-format.

**Orange Book**

Orange Book beskriver standarden för bl a formaten CD-R, CD-RW.

**Multi Session Disc**

På en multi session disc kan låtar fyllas på successivt och även tas bort. Normalt kan en CD-spelare bara spela upp de låtar som är inspelade i första omgången.

**Hantering av CD-skivor**

- Torka noga bort fingeravtryck och damm från CD-skivorna med en mjuk, torr trasa. Torka från centrum och utåt.
- Förvara alltid CD-skivorna i fodralen.
- Kontrollera att CDn är ren och torr när du stoppar in den i spelaren.
- Utsätt inte CD-skivor för direkt solljus, hög temperatur eller fukt.

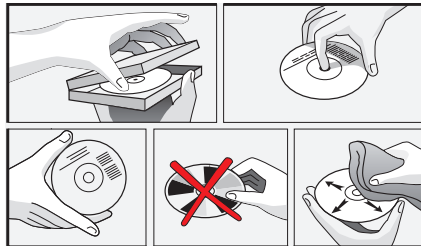
**Rengöring**

Använd aldrig kemiska produkter vid rengöring av CD-skivor (sprayer, antistatmedel, thinner, etc). Använd en mjuk trasa och torka från mitten och utåt.



## Radiopanelen

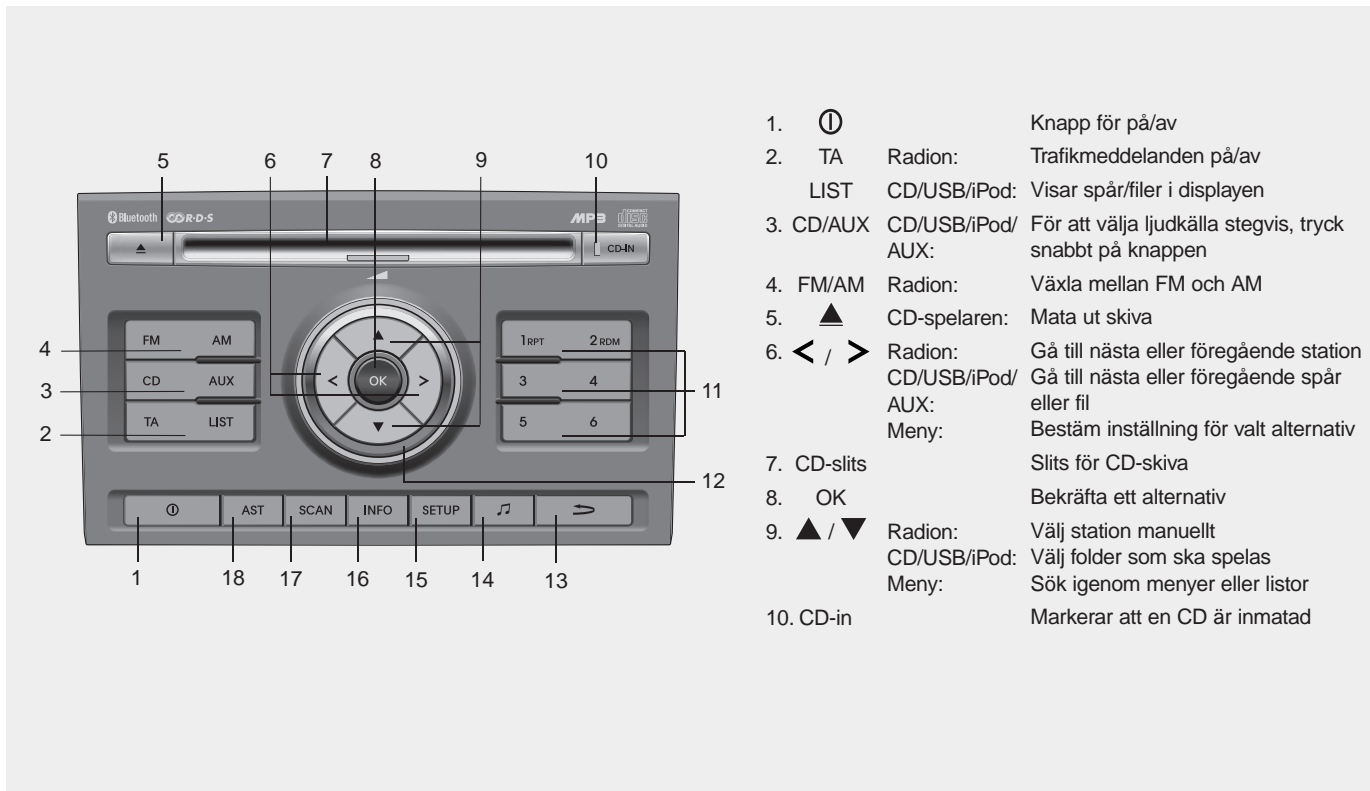

Bilden nedan visar en enhet med Bluetooth-anslutning

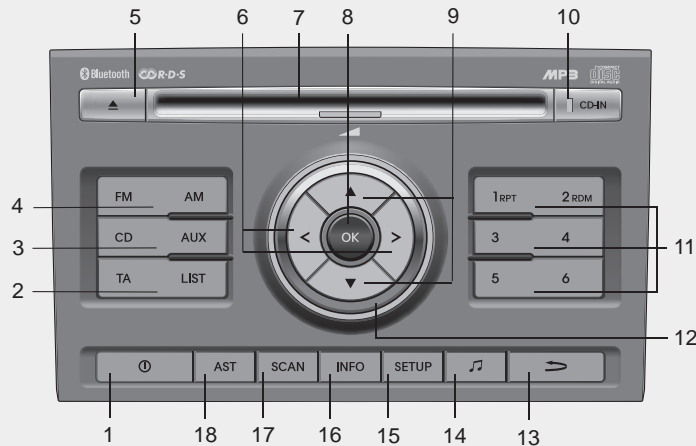

- |             |  |
|-------------|--|
| 1. ①        | Knapp för på/av  |
| 2. TA       | Radion: Trafikmeddelanden på/av  |
| LIST        | CD/USB/iPod: Visar spår/filer i displayen  |
| 3. CD/AUX   | CD/USB/iPod/<br>AUX: För att välja ljudkälla stegvis, tryck snabbt på knappen  |
| 4. FM/AM    | Radion: Växla mellan FM och AM   |
| 5. ▲        | CD-spelaren: Mata ut skiva   |
| 6. < / >    | Radion: Gå till nästa eller föregående station<br>CD/USB/iPod/<br>AUX: Gå till nästa eller föregående spår eller fil<br>Meny: Bestäm inställning för valt alternativ |
| 7. CD-slits | Slits för CD-skiva   |
| 8. OK       | Bekräfta ett alternativ  |
| 9. ▲ / ▼    | Radion: Välj station manuellt<br>CD/USB/iPod: Välj folder som ska spelas<br>Meny: Sök igenom menyer eller listor   |
| 10. CD-in   | Markerar att en CD är inmatad  |

Bilden nedan visar en enhet utan Bluetooth-anslutning



- |           |   |   |
|-----------|---|---|
| 11. 1 - 6 |   | Knappar för snabbval av inprogrammerade stationer   |
| RPT       | CD-spelare/<br>USB/iPod:  | Tryck snabbt för att repetera spåret som spelas   |
| RDM       | CD-spelare/<br>USB/iPod:  | Tryck snabbt för slumpmässig spelning av en folder<br>Håll in knappen för att alla låtarna  |
| 12.       |  | Volymkontrollen   |
| 13.       |  | Bakåt/Lämna menyn   |
| 14.       |  | Välj ljudinställningar  |
| 15. SETUP | Mata ut skiva   | Visa menyn  |
| 16. INFO  | CD-Spelare/<br>USB:   | Visa filnamn -> Låtens namn -> Artistens namn -> Albumets namn -> Biblioteket namn -> Alla filer<br>Directory Name -> Total Files |
|           | iPod:   | Visa låtens namn -> Artistens namn -> Albumets namn   |
| 17. SCAN  | Radion:<br>CD/USB/iPod:   | Sök stationer<br>Kort tryck för att söka "allt"<br>Håll in knappen för att söka i folder  |
| 18. AST   | Radion:   | För automatisk sökning och lagring av de 6 stationerna som ger bäst mottagning  |

### **Sätt i / ta ur CD-skivor**

#### **Sätt i en CD-skiva**

- ☞ Sätt i skivan med textsidan uppåt.
- ☞ Endast en skiva åt gången.
- ☞ Skivan spelas direkt.

#### **Mata ut CD-skivan**

- ☞ Tryck på knappen ▲ och ta ur skivan.

#### **PÅ / AV**

- ☞ Tryck på knappen ① .

#### **AV / PÅ med tändningsnyckeln**

Radion stängs av och sätts på samtidigt som tändningen vrids av/på.

### **Automatisk avstängning**

Om radion är på ① när tändningen stängs av stängs radion av automatiskt efter en fastställd tid.

### **Volym**



- ☞ Vrid på knappen ▲ för att justera volymen.

### **Menyhantering**

Använd de här knapparna ▼, ▲, <, > eller OK.

**Ljudinställningar (bas m m)**

- ☞ Tryck kort på knappen  för att komma till menyn för inställningar.

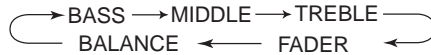

- ☞ Tryck kort på knappen ▼ för att stega framåt
- ☞ Tryck kort på knappen ▲ för att stega bakåt.
- ☞ Avsluta inställningen genom att trycka snabbt på knappen  en gång till.

**Justera basen**

- ☞ Välj BASS.
- ☞ Tryck kort på < eller > för att justera.

**Justera mellanregistret**

- ☞ Välj MIDDLE.
- ☞ Tryck kort på < eller > för att justera.

**Justera diskanten**

- ☞ Välj TREBLE.
- ☞ Tryck kort på < eller > för att justera.

**Justera balansen mellan främre och bakre högtalare**

- ☞ Välj FADER.
- ☞ Tryck kort på < eller > för att justera.

**Justera balansen mellan höger och vänster högtalare**

- ☞ Välj BALANCE.
- ☞ Tryck kort på < eller > för att justera.

**Justera ljudvolymen**

- ☞ Vrid på knappen.

## Lyssna på radion

### Välj FM eller AM

The tuner offers you two different wave bands.

### Välj ett FM-band

☞ Tryck på FM-knappen för att komma till önskat FM-band:

FM 1

FM 2

FM AST:

✓ Sex stationer kan programmeras på FM 1- och FM 2-banden

✓ På FM AST programmeras 6 stationer in automatiskt.

### Det finns två AM-band

☞ Tryck på AM-knappen för att komma till önskat AM-band:

AM

AM AST:

✓ Sex stationer kan programmeras på AM-bandet.

✓ På AM AST programmeras 6 stationer in automatiskt.

### AST = Automatisk programmering av stationer på FM- eller AM-bandet

☞ Tryck snabbt på AST-knappen.

✓ De 6 stationer som ger bäst mottagning programmeras automatiskt.

☞ Uppdatera AST-funktionen när du kommer till ett annat geografiskt område.

### Automatisk stationssökning

Radion söker automatiskt efter stationer med bra mottagning.

☞ Tryck på < eller > för att söka nedåt eller uppåt på bandet.

✓ Radion stannar på stationer med god mottagning.

☞ Avsluta sökningen genom att trycka på samma knapp igen (< eller >).

### Manuell stationssökning

☞ Tryck på den här knappen ▼ för att söka nedåt på bandet eller den här knappen ▲ för att söka uppåt på bandet.

### Snabbsökning nedåt/uppåt på bandet

☞ Håll in knapparna < > eller ▼ ▲.

✓ Sökningen pågår tills du släpper knappen.

**Stationssökning med stopp i 5 sekunder**

- ☞ Tryck på SCAN-knappen så söker radion stationer på frekvensbandet och stannar i 5 sekunder på varje station med god mottagning för att sedan söka nästa station o s v.

**Programmering av stationer på snabbvalsknapparna 1 - 6**

- ☞ Välj FM 1, FM 2 eller AM.
- ☞ Sök en station som du vill programmera.
- ☞ När du lyssnar till stationen, håll in någon av knapparna 1 - 6 tills du hör ett pip.
- ✓ Stationen är programmerad på den knapp du valt.

**Lyssna på en station som är programmerad**

Du kan som mest välja mellan 12 stationer på FM (FM 1 + F 2) och 6 stationer på AM. Välj band och tryck på någon av knapparna 1 - 6. Dessutom kan det finnas 6 + 6 stationer som programmerats automatiskt med AST-knappen.

**RDS (Radio Data System)**

RDS-stationer kan sända följande:

**TA - Trafikmeddelanden**

När du lyssnar på radion eller t ex en CD så bryts tal eller musik av trafikmeddelanden.

- ☞ Tryck på TA-knappen för att aktivera funktionen.
- ☞ Du kan trycka på SCAN-knappen för att söka efter stationer som sänder trafikinformation.

**ELLER**

- ☞ Tryck på < eller > för att söka efter stationer som sänder trafikinformation.
- ☞ Du kan bestämma hör hög volym det ska vara på trafikmeddelanden. Ställ in via SETUP-knappen.
- ✓ TA visas i displayen.
- ☞ Om radion inte hittar någon station som sänder trafikinformation på FM-bandet visas NO TA/TP i 5 sekunder.
- ☞ Om du lyssnar till en CD, USB, iPod eller annan ljudkälla söker radion var 30:e sekund automatiskt efter en station som sänder trafikinformation på FM-bandet. Hittar den ingen station får du ingen trafikinformation.

**TP LOST - Om trafikinformationen försvinner**

- ☞ Radion söker hela tiden efter stationer som sänder trafikinformation. Hittar den ingen visas TP LOST i displayen.
- ✓ Sökning görs var 30:e sekund för att hitta en station som sänder trafikinformation.

**Trafikinformation från annan station (EON - Enhanced Other Networks)**

Om den station du lyssnar på inte sänder trafikinformation kan EON-funktionen ta in trafikinformation från en annan station.

- ☞ Om du aktiverat "Trafikinformation med EON" kommer radion att stanna på alla stationer med trafikinformation när du söker igenom ett band.
- ☞ När ett trafikmeddelande sänds kommer det från en station som är länkad till EON. När trafikmeddelandet är slut återgår radion till den senast inställda stationen.

### Larmmeddelanden

Meddelanden kommer via PTY-alarm från den station du lyssnar på eller från en annan EON-länkad station.

### PTY ALARM / EON

Radion tar automatiskt emot larm som sänds.

- ✓ Displayen visar ALARM.
- ☞ Vill du inte lyssna på meddelandet, tryck snabbt på TA-knappen.
- ✓ Radion återgår till den station du lyssnade på, eller till CD:n eller annan ljudkälla.

### News ON/OFF

Se förklaring i SETUP-menyn.

### Alternative Frequency

Se förklaring i SETUP-menyn.

### PTY search (FM-bandet)

Se förklaring i SETUP-menyn.

### PI-sökning (PI -Programidentifiering)

Funktionen söker automatiskt, med en speciell PI-kod, efter stationer med bäst mottagning.

- ✓ Displayen visar PI SEARCH.

**CD-spelaren****Tänk på att:**

- ❑ CD-spelaren klarar 12 cm skivor samt med adapter 8 cm skivor. Den kan läsa både vanliga CD-skivor och MP3-format.
- ❑ Stoppa aldrig in en defekt CD i spelaren.
- ❑ CD-R och CD-RW kan normalt spelas om de håller hög kvalitet och inte är repiga eller skadade på annat sätt och att de kopierats bränts) med hög kvalitet.

**Beträffande WMA**

Upp version 9.0 fungerar.

**Lyssna på en CD**

- ☞ När en CD matas in
- ✓ Första spåret börjar spelas
- Om en CD redan är inmatad:
  - ☞ Tryck på CD-knappen.
  - ☞ Om ingen CD är inmatad visas NO DISC i displayen.
  - ✓ När du väljer en annan ljudkälla avbryts spelningen.

**Mata ut CD-skivan**

- ☞ Tryck på ▲ -knappen.
- ☞ Ta ur skivan.
- ✓ När skivan matas ut övergår radion till den senast föregående ljudkällan, t ex radion.
- ✓ Om du inte tar bort skivan från spelaren matas den in automatiskt men spelas inte.

**Gå till föregående/nästa spår**

- ☞ Tryck på < eller > .

**Snabbt framåt/bakåt på CD-skivan**

- ☞ Håll in knapp < eller knapp > .
- ☞ När du använder den här funktionen sänks ljudvolymen.

**RDM - Sluppmässig spelning**

- ☞ Tryck på RDM-knappen för att sätta igång/stänga av funktionen.

**RPT - Repetera spår**

- ☞ Tryck på RPT-knappen.

**SCAN - Sök/spela**

- ☞ Tryck på SCAN-knappen för att söka igenom skivan.
- ✓ De 10 första sekunderna av varje spår spelas tills du trycker på knappen igen.



### Se information om ljudfiler

- ☞ Tryck på INFO-knappen.
- ✓ Följande kan visas: Skivans namn, artistens namn, spåret och artistens namn.
- ☞ Informationen visas i 5 sekunder. Om det inte kan visas någon information visar displayen NO INFO.
- ☞ För att stänga av funktionen, tryck på någon av dessa knappar ▲/▼, >/<, RPT, RDM eller LIST.

### Se lista med ljudfiler

- ☞ Med den här funktionen kan du se de spår på en skiva som kan spelas.
- ✓ Huvudmenyn för list-funktionen:
- ☞ Tryck snabbt på LIST-knappen för att se en lista som visar spåren.
- ☞ Tryck snabbt på ▼ eller ▲ för att se en lista på utvald kategori.
- ☞ Tryck snabbt på OK för att spela en utvald låt.
- ☞ För att stänga av funktionen, tryck på någon av dessa knappar ▲/▼, >/<, RPT, RDM, INFO, SOUND, SETUP eller LIST.

### Beträffande WMA-filer

Följande kan spelas:

- Upp till 192 kbit/sek
- Samplingfrekvenser upp till 44,1 kHz.
- Alla filnamn måste avslutas med .wma..

### Beträffande MP3-filer

Nedanstående MP3-filer kan spelas:

- MPEG1/2 och 2.5-Layer 3.
- CD-formatet måste vara ISO 9660 Level 1 eller Level 2 eller Joliet med sektorformat i Mode 1 eller Mode 2 Form 1. Andra format kanske inte kan spelas av.
- Folderantal max 99.
- Folderantal + antal filer max 490. Därutöver tillkommande kan inte spelas
- Bit rate: Max 320 kbit/s, konstant eller variabelt.
- Samplingfrekvens: Max 48 kHz.

- Text display: ID3 tag V1 och ID3 tag V2. MP3-spår kan innehålla extra information som t ex namn på artister och (ID3-taggar med max 12 tecken). Endast stora och små bokstäver från A till Z och understrykningstecken ( \_ ) kan användas.
- Filnamn måste avslutas med: .mp3.
- Det är inte säkert att skivan spelas av i den följd som spåren spelats in.
- Endast första sessionen spelas om skivan innehåller både vanliga spår och MP3-spår.
- När du spelar en skiva med 8k bps eller variabel bit rate (VBR), kanske avspelningsstiden som visas i displayen inte stämmer.
- Se till att MP3 CD-R/CDRWskivor bränns formaterade som data och inte som ljud.
- MP3-filer är inte kompatibla med packet write data transfer.

**Spela MP3/WMA-filer****Starta/stoppa avspelning**

- ☞ Tryck på CD-knappen.
- ✓ Avspelningen avbryts om du byter till en annan ljudkälla.

**Föregående/nästa spår**

- ☞ Tryck på knapp < eller knapp > .

**Föregående/nästa mapp**

- ☞ Tryck på knapp ▲ eller ▼ .

**Snabbt framåt/bakåt**

- ☞ Håll in knapp < eller knapp > .
- ☞ När du använder den här funktionen sänks ljudvolymen.

**RDM - Slumpmässig spelning**

- ☞ Tryck snabbt på RDM-knappen för att välja funktionen Random Folder.
- ☞ Spåren i foldern spelas i slumpmässig ordning.
- ☞ Håll in RDF-knappen för att välja funktionen Random All.
- ☞ Alla filerna på en CD spelas i slumpmässig ordning.

**RPT - Repetera spår**

- ☞ Tryck snabbt på RPT-knappen för att välja "reperera fil".
- ☞ Den aktuella filen repeteras.
- ☞ Håll in RPT-knappen för att välja "reperera folder".
- ☞ Alla filer i den aktuella foldern repeteras.

**SCAN - Sök/spela**

- ☞ Tryck på SCAN-knappen för att starta sökningen.
- ☞ Alla filerna på CD:n söks igenom.
- ✓ De 10 första sekunderna på varje låt spelas.
- ✓ I slutet på en folder övergår sökningen till nästa folder.
- ✓ Efter sista låten börjar sökningen om från början. Tryck på knappen igen för att avsluta.

**Se information om komprimerade ljudfiler**

- ☞ Tryck snabbt på INFO-knappen.
- ✓ Filnamn, låtens namn, albumets namn, artisten, bibliotekets namn och totalt antal låtar kan visas.
- ☞ Om ingen ID3 Tag finns visas NO INFO, annars visas varje information i 5 sekunder.
- ☞ Avsluta funktionen genom att trycka på någon av knapparna ▲ eller ▼ , Fast > eller < , RPT, RDM, INFO, SOUND, SETUP eller LIST.

**Listfunktion för komprimerade ljudfiler**

- ☞ Med denna inställning kan du skrolla igenom foldrar och filer på en CD.
- ✓ Listfunktionerna:
- ☞ Tryck snabbt på LIST-knappen för att kunna skrolla genom låtar.
- ☞ Tryck snabbt på ▼ eller ▲ för att kunna skrolla igenom vald kategori.
- ☞ Tryck på OK för att spela en vald låt.
- ☞ Avsluta funktionen genom att trycka på någon av knapparna ▲ eller ▼ , Fast > eller < , RPT, RDM, INFO, SOUND, SETUP eller LIST.

### Anslutning av iPod

- ☞ Det krävs en specialkabel för att ansluta en iPod. Om den inte levereras med bilen kan den köpas som ett tillbehör.
- ☞ Anslut iPod:en med specialkabeln.
- ☐ När du ansluter en iPod känner radion av det och den väljs som ljudkälla samtidigt som iPod-ikonen visas i displayen.
- ☐ Speltid, låtens namn och artist visas i vissa fall.
- ☐ Om radion inte hittar några spelbara ljudfiler i iPod:en aktiveras den inte.

### Koppla från iPod:en

- ☞ Lossa kabeln från både iPod:en och bilens anslutning.
- ☞ Radion återgår till den senast föregående ljudkällan.

### Spela föregående/nästa låt

- ☞ Tryck på knapp **>** eller knapp **<**.
- ☞ Nästa/föregående låt spelas.

### Snabbsök framåt/bakåt bland låtarna

- ☞ Håll in knapp **<** eller knapp **>**.
- ☞ Släpp knappen när du hittat rätt låt.
- ☞ När du använder sökfunktionen sänks ljudvolymen.

### RPT - Repetera spår

- ☞ Tryck på RPT-knappen.
- ☞ Låten som spelas börjar om från början när den är slut.
- ☞ Avbryt repeteringen genom att trycka på RPT-knappen.

### RDM - Slumpmässig spelning

- ☞ Tryck snabbt på RDM-knappen för att sätta igång/stänga av funktionen ("Random Album").
- ☞ Låtarna i respektive album spelas i slumpmässig ordning.
- ☞ Håll in RDM-knappen för att spela ett större urval låtar i slumpmässig ordning ("Random File").
- ☞ Din iPod väljer i vilken ordning låtarna ska spelas.
- ☞ Avbryt den slumpmässiga spelningen genom att trycka snabbt på RDM-knappen.

### Information om låtarna i iPod:en

- ☞ Tryck snabbt på INFO-knappen.
- ☞ Låtens och artistens namn och namnet på albumet kan visas.
- ☞ Fil- och biblioteksnamn kan inte visas.
- ☞ För att avsluta information, tryck på någon av följande knappar: Seek Up / Down, Fast Forward / Reverse, RPT, RDM, LIST.

**Listor - Sök igenom**

- ✓ Med den här funktionen kan du söka efter alla låtarna i din iPod.
- ☞ Huvudmenyn i "Listfunktionen" består av:
  - ☞ Spellista, Artist, Album, Genre, Låt och Kompositör.
  - ☞ Tryck på OK-knappen för att komma till vald kategori eller underkategori.
  - ☞ Tryck snabbt på ➤ för att gå till föregående.
  - ☞ Tryck på ▼ eller ▲ för att skrolla igenom listan du valt.
- ☐ Låtarna i den valda spellistan visas.
- ☐ **Artist:** En lista med album med den valda artisten visas. Välj ett album för att se vilka låtar det innehåller.
- ☐ **Album:** Låtarna i valt album visas.
- ☐ **Genre:** En lista med artister i den valda genren visas. Välj först artist för att se artistens alla album. Välj ut ett album för att se vilka låtar det innehåller.
- ☐ **Song:** Alla låtarna i albumet visas.

**Beträffande USB-minnen**

På grund av den snabba tekniska utvecklingen av USB-produkter och mjukvaror kanske vissa USB-minnen inte är kompatibla med bilens ljudanläggning.

Följande format fungerar:

- ☐ MP3 (MPEG 1 Layer3)
- ☐ WMA (Windows Media Auto)
- ☐ Filnamnen måste avslutas med .mp3 eller .wma för att de ska kunna spelas.

Det maximala antalet filer och foldrar som kan sökas är:

- ☐ Filer = Max 7 999.
- ☐ Foldrar = Max 2 000.
- ☐ Sammanlagt = Max 9 999
- ☐ Övriga filer eller foldrar ignoreras.

### Beträffande USB-minnen

Använd endast USB-minnen från kända tillverkare.

Inget annat än USB-minnen får anslutas i uttaget.

#### ! VIKTIGT

- *Via USB-anslutningen kan enheter med max 500 mA strömförbrukning drivas/laddas.*
- *Om du ansluter något som kräver mer ström än 500 mA, stängs USB-anslutningen av och du får en varning.*

### Ansluta / ta bort USB-minne

- ☞ Tryck fast USB-minnet i uttaget.
- ☞ Ha locket för anslutningen stängd när du inte har ett minne anslutet.

### Lyssna på filer i USB-minne

- ☞ Om det är MP3- eller WMA-filer i minnet börjar låtarna spelas direkt när USB-minnet ansluts.

### ELLER

- ☞ Om en annan ljudkälla är vald (t ex radion) måste du trycka på AUX-knappen för att kunna lyssna på låtarna i USB-minnet.

### Gå till föregående/nästa folder

- ☞ Tryck på knapp ▼ eller knapp ▲ .

### Gå till föregående/nästa låt

- ☞ Tryck på knapp < eller knapp > .

### \* OBS

- I vissa fall kan det hända att ljudanläggningen inte kan läsa av USB-minnet eller att det orsakar problem.
- Det betyder inte att det är fel på bilens ljudanläggning, utan beror sannolikt på att USB-minnet inte är kompatibelt med bilens system.

#### ! VIKTIGT

- *Vi rekommenderar att du använder USB-minnen från endast kända tillverkare.*
- *Absolut inget annat än USB-minnen får anslutas till ingången.*
- *Anslutning av annan elektronik kan medföra att bilens ljudanläggning skadas.*

**Manuell sökning snabbt framåt/bakåt**

- ☞ Håll in knapp < eller knapp > .
- ✓ När du använder den här funktionen sänks ljudvolymen.

**RPT - Repetera en låt**

- ☞ Tryck snabbt på RPT-knappen för att välja "Repeat File".
- ✓ Den aktuella låten repeteras.
- ☞ Håll in RPT-knappen för att välja "Repeat Folder".
- ✓ Alla låtar i den aktuella foldern repeteras.
- ☞ För att avsluta repeteringen, tryck snabbt på RPT-knappen.

**RDM - Slumpmässig spelning**

- ☞ Tryck snabbt på RDM-knappen för att välja funktionen "Random Folder".
- ☞ Spåren i foldern spelas i slumpmässig ordning.
- ☞ Håll in RDF-knappen för att välja funktionen "Random All".
- ✓ Alla låtarna i USB-minnet spelas i slumpmässig ordning.

**SCAN - Sök**

- ☞ Håll in SCAN-knappen för att aktivera Scan Folder.
- ☞ Första låten i varje folder söks utom i rotbiblioteket

**ELLER**

- ☞ Tryck snabbt på SCAN-knappen för att starta sökning genom allt.
- ✓ Alla filerna i USB-minnet söks igenom.
- ☞ Avsluta genom att trycka en gång till på SCAN-knappen.

**Se information om MP3-filer**

Textinformation visas i displayen.

- ☞ Tryck snabbt på INFO-knappen.
- Nedanstående information visas i följande ordning:
- Filnamnet (NO INFO visas om namnet innehåller tecken som inte motsvarar ASCII).
  - ID3 tag - Låtens namn (NO INFO visas om inget namn finns)
  - ID3 tag - Artistens namn (NO INFO visas om inget artistnamn finns).
  - ID3 tag - Albumets namn (NO INFO visas om inget albumnamn finns)
  - Bibliotekets namn
  - Totala antalet filer i USB-minnet
  - ✓ Varje information visas i 5 sekunder.

### AUX-porten

- ❑ Via den här porten kan du ansluta till exempel en MP3-spelare till bilens ljudanläggning.
- ☞ Anslut din spelare med en 3,5 mm kontakt.
- ☞ När du ansluter en extern ljudkälla känner radion av den och låtarna på den spelas direkt.
- ☞ Väljer du en annan ljudkälla stängs den här av.
- ✓ Om du vill koppla in den igen när den varit avstängd:
- ☞ Tryck snabbt på AUX-knappen.

### ELLER

- ☞ Tryck på MODE-knappen på ratten.
- ☞ Om radion inte känner av att en extern ljudkälla är ansluten visas NO MEDIA i 5 sekunder och radion återgår till närmast föregående inställning.

### \* OBS

**Det går inte att ansluta en annan extern ljudkälla om en iPod är ansluten.**

**Bluetooth**

Mobiltelefon med Bluetooth kan anslutas till bilens system, så att du kan tala hands free i telefonen och föra över musik (streama) trådlöst. HFP, A2DP och AVRCP fungerar med bilens system.

**A2DP = Advanced Audio Distribution Profile**

Denna profil definierar vilken kvalitet på ljud (mono / stereo) som kan sändas via Bluetooth, t ex mellan mobilen och bilens radio eller till en hörlur.

**AVRCP = Audio/Video Remote Control Profile**

Profil för fjärrkontroll av ljud- och bildöverföring och kan användas med A2DP eller VDP.

**HFP = Hands Free Profile**

Används vanligen för kommunikation mellan mobiltelefoner och system i bilar.

**Beträffande mobiltelefoner**

Alla mobiltelefoner har t ex inte en funktion för röstigenkänning. Det betyder att det som beskrivs här inte fungerar med alla Bluetooth-mobiltelefoner.

**Anslutning/parning av mobiltelefoner**

Max 5 telefoner kan anslutas. Om en 6:e telefon ansluts raderas den först anslutna telefonen bort från listan.

**Parning första gången**

Se till att ingen annan elektronisk utrustning med Bluetooth är igång samtidigt.

- ☞ Tryck på SETUP-knappen för att komma till huvudmenyn.
- ☞ Tryck på knapp ▼ eller knapp ▲ för att komma till Bluetooth-menyn.
- ☞ Välj "New Device".
- ☞ Tryck på knapp ▲ eller knapp ▼ för att välja den första siffran.
- ☞ Tryck på knapp < eller knapp > för att välja nästa siffra.
- ☞ Upprepa ovanstående steg för övriga siffror.
- ☞ Tryck på OK-knappen för att bekräfta den 4-siffriga PIN-koden och aktivera sökningen ("Discoverable Mode").
- ✓ I samband med sökningen skickar bilens system ID för parningen via Bluetooth.
- ☞ Telefonen ska visa KIA-BLUETOOTH.
- ☞ Slå in den 4-siffriga PIN-koden på din telefon för att para din telefon.
- ✓ När parningen är klar finns ID för telefonen lagrad i bilens system för Bluetooth-anslutningar.



### Lista med Bluetooth-anslutningar/ parning

En lista vilka telefoner som är anslutna till bilens system.

- ☞ Tryck snabbt på SETUP-knappen för att komma till menyn.
- ☞ Tryck på knapp ▼ eller knapp ▲ för att komma till Bluetooth-menyn.
- ☞ Tryck på ► -knappen för att skrolla genom listan till rätt telefon.
- ☞ Tryck på OK för att starta parningen.
- ☞ Anm. Om minst en telefon är ansluten visas Bluetooth-ikonen i displayen.

### Ta bort en ansluten telefon

Gör så här för att ta bort en telefon från listan.

- ☞ Tryck snabbt på SETUP-knappen för att komma till menyn.
- ☞ Tryck på knapp ▼ eller knapp ▲ för att komma till Bluetooth-menyn.
- ☞ Tryck på ► -knappen för välja Delete Device.
- ☞ Tryck på OK-knappen för att radera telefonen från listan.

### Ställ in telefonens ljudvolym

- ☞ Tryck snabbt på SETUP-knappen för att komma till menyn.
- ☞ Tryck på knapp ▼ eller knapp ▲ för att komma till Bluetooth-undermenyn.
- ☞ Välj "Phone Volume".
- ☞ Tryck på knapp < eller > knapp för att ändra inställningen för ljudvolymen.
- Standardinställningen är 12
- Inställning kan göras mellan 0 -35
- Under ett pågående samtal går det att justera volymen. Då ändras samtidigt grundinställningen.

### Ta emot ett samtal

- ☞ Tryck på ring-upp-knappen på ratten.

### Avvisa ett samtal

- ☞ Tryck på avsluta-samtal-knappen på ratten.

### Ring upp senaste numret

- ☞ Tryck snabbt på ring-upp-knappen på ratten. Ett försök.
- ☞ Håll in ring-upp-knappen på ratten. Två försök.

### Privata samtal

Om du vill föra ett privat samtal.

- ☞ Tryck på ring-upp-knappen på din telefon.

### ELLER

- ☞ Avsluta samtalet genom att trycka på avsluta-samtal-knappen på din telefon.

### Överföring av samtal

Du kan göra en överföring under ett pågående samtal, t ex om du ska kliva in i eller ur bilen.

- Från bilens system till mobilen.
- Från mobilen till bilens system.
- ☞ I bägge fallen håller du in ring-uppknappen på ratten.

### Överför musik (streama)

#### Starta överföring av musik från mobilen.

Gör så här:

- ✓ Telefonen måste vara parat med bilens system.
- ☞ Tryck på AUX-knappen och välj BT AUDIO.
- ☞ Bilens system tar emot låtarna från telefonen och sänder ut ljudet genom bilens högtalare.
- ☞ Spelordningen kan inte kontrolleras med radions reglage när de överförs från telefonen.

### Nästa/föregående låt

Du kan välja nästa eller föregående låt ifrån mobilen med knapparna på ratten eller på radion.

- ☞ Tryck på knapp < eller knapp > .

### Avsluta överföring från

Gör så här:

- ☞ Tryck snabbt på MUTE-knappen (överstruken högtalare) på ratten.
- ☞ Tryck på AUX-knappen och välj bort BT AUDIO.

## Knappar på ratten

Typ A



Radio

Kort tryck: Sök uppåt/nedåt

Håll in knappen: Snabbsök uppåt/nedåt

CD/iPod/USB

Kort tryckning: Nästa / föregående låt

Håll in knappen: Snabbsökning framåt / bakåt



BT

Ta emot samtal



BT

Avsluta eller avvisa samtal



Stäng av ljudet



Höj ljudvolymen



Sänk ljudvolymen



På/av

Sätt på med ett kort tryck.

Stäng av genom att hålla in knappen

Välj ljudkälla

När radion är på väljer du stegvis ljudkälla: FM (senast valda bandet) - AM (senast valda bandet) - CD-spelare - AUX - USB/iPod - BTA

## Typ B

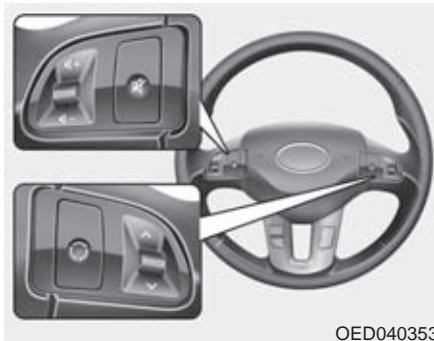

Radio

Kort tryck: Sök uppåt/nedåt

Håll in knappen: Snabbsök uppåt/nedåt

CD/iPod/USB

Kort tryckning: Nästa / föregående låt

Håll in knappen: Snabbsökning framåt / bakåt



Höj / sänk ljudvolymen stegvis med korta tryck och håll in knappen för snabb förändring



På/av

Sätt på med ett kort tryck

Stäng av genom att hålla in knappen

Välj ljudkälla

När radion är på väljer du stegvis ljudkälla: FM (senast valda bandet) - AM (senast valda bandet) - CD-spelare - AUX - USB/iPod - BTA



Stäng av ljudet

## Inställningar - SETUP

Via menyn kan du göra ändringar i olika inställningar.

- ☞ Tryck på SETUP-knappen för att komma till menyn
- ☞ Tryck på ▼ eller ▲ för att komma till önskad undermeny.
- ☞ Avsluta genom att trycka på SETUP igen.
- Följande alternativa undermenyer finns:

( On Volume → TA/News Volume → SDVC → PTY → News  
Region → AF → Text Scrolling → Security Code → Bluetooth Menu )

### On Volume - Ljudvolym när radions sätts på

Välj hur hög volym du vill ha varje gång radion sätts på.

- ☞ Välj On Volume.
- ☞ Höj eller sänk volymen med knapparna < > .
- Standardinställning är 12.
- Du kan ställa in mellan 3 - 25.

### TA/News Volume - Ljudvolym för trafikmeddelanden

- ☞ Välj Ta/News Volume.
- ☞ Höj eller sänk volymen med knapparna < > .
- Standardinställning är 12.
- Du kan ställa in mellan 3 - 25.

### Anpassa ljudvolymen efter bilens hastighet (SDVC)

Ljudvolymen höjs automatiskt när farten ökar och sänks när farten sjunker.

- ☞ Välj SDVC.
- ☞ Välj inställning med knapparna < > .
- Standardinställning är 1.
- Du kan ställa in mellan 1 - 5.
- Om inställningen är 0 är funktionen avstängd.

### PTY - Sökning efter programtyp

Sök efter stationer med en viss typ av program.

- ☞ Tryck på < eller > för att välja önskad programtyp.
- ☞ Tryck på OK för att bekräfta.
- Du kan välja programtyp 1 -29
- Standard är att ingen typ är vald. (No PTY).

### News - Nyheter

- ☞ Välj News.
- ☞ Tryck på < eller > för att välja On eller Off.
- News On - Mottagning av nyheter.
- News Off - Ingen mottagning av nyheter.
- Standardinställning News Off.

### REG - Val av station med bästa mottagning

Du kan låta radion vara inställd på en viss regional station eller låta den skifta till en annan regional station med bättre mottagning.

- ☞ Välj REG.
- ☞ Tryck på < eller > för att välja Reg Off, On eller Auto.
- REG Off - Funktionen av.
- REG On - Funktionen på.
- REG Auto - Radion väljer automatiskt en station som ger bäst mottagning. Om ingen station uppfyller kraven blir inställningen REG Off
- Standardinställning: REG Off

### AF - Alternativa frekvenser

Radion väljer automatiskt stationer som ger bästa mottagningen.

- ☞ Välj AF i menyn.
- ☞ Tryck på < eller > för att välja AF Off eller AF On.
- AF On: Automatisk omställning till annan frekvens för inställd station.
- AF Off: Ingen ändring av frekvensinställningen.

### MP3 textskrollning

Texten visas i mitten av displayen.

- ☞ Välj Text Scrolling.
- ☞ Tryck på < eller > för att välja Text Scrolling On eller Off.
- Följande inställningar kan göras:
- Fixed: Visar endast en sida och max 12 tecken.
- Scrolling: Kan visa två sidor med max 12 tecken per sida och totalt 24 tecken. Sidorna visas växelvis i 5 sekunder.

### 4-siffrig stöldskyddskod

Du kan välja att skydda radion med en stöldskyddskod. Den gör att radion inte går att använda, förrän rätt 4-siffrig kod skrivits in med knapparna på radion, om strömmen till radion varit bruten.

- 0000 går inte att använda
- 0000 används för att koppla bort funktionen för stöldskyddskoden.

### Byte av stöldskyddskod

- ☞ Tryck på SETUP-knappen för att komma till menyn.
- ☞ Tryck på ▲ eller ▼ för att komma till Security Code.
- ☞ Skriv in den gällande sifferkoden.
- ☞ 1. Tryck på ▲ eller ▼ för att ange den gällande koden.
- ☞ 2. Tryck på knapp < eller knapp > för att välja en siffra.
- ☞ 3. Tryck snabbt på OK för att bekräfta sifferkoden.
- ✓ Om du skrivit in rätt kod ska du skriva in den nya koden som ska ersätta den tidigare
- ☞ Repetera stegen 1, 2 och 3 för att skriva in den nya koden.
- ☞ Avsluta genom att trycka på någon av knapparna ①, ▲, FM, AM, CD, AUX, MUTE, TA, 1 - 6, AST, SCAN, INFO, SETUP, SOUND eller ➤.

### VARNING

Om batteriet varit fränkopplat måste du ange den 4-siffriga koden för att kunna använda radion. Se därför till att ha den i minnet och antecknad på ett annat ställe än i bilen.

## Felsökning

Om radion inte fungerar som den ska bör du göra vissa kontroller själv innan du vänder dig till en verkstad. Läs därför instruktionerna noga och gå igenom checklistan. Det kan hända att du snabbt kan hitta "felet".

### Generellt

#### Status

Radion verkar varm.

Ljudvolymen sänks automatiskt.  
Det går inte att höja ljudvolymen.

#### Förklaring / Kontrollera

Det är normalt.

En säkerhetskrets i radion förhindrar att den blir för varm. Låt den svalna (sänk volymen).

Volymen och equalizern är självjusterande efter radiosignalens styrka och kvalitetsnivå med påverkan från bilens läge i förhållande till stationen.

### Tuner

#### Status

PI search visas i displayen.

#### Förklaring / Kontrollera

PI-information kanske inte visas på grund av dålig mottagning eller har ändrats därför att du har åkt till en annan region. Kontrollera REG-inställningen via meny

#### Status

Programmerade stationer har försvunnit.

Volymen sjunker/höjs.

Mottagningen är dålig.

Frekvensen visas i stället för stationens namn.

Det går inte att hitta en önskad station med automatisk sökning.

Det kommer inga trafikmeddelanden.

#### Förklaring / Kontrollera

Batteriet har varit bortkopplat. Du kanske har kopplat om till ett annat band. 6 stationer kan programmeras på vardera FM 1, FM 2, och FMA samt på AM. Kontrollera inställningarna för SDVC via meny.

Kontrollera antennen.

Kontrollera att batteriets minuskabel är riktigt ansluten. Du har inte inställt på en RDS-station eller så är mottagningen dålig.

Stationen sänder för svagt. Ställ in den manuellt. Kontrollera också antennen.

Tryck på TA-knappen för att aktivera funktionen.



### **CD-spelaren**

#### **Status**

CD-skivan matas ut.

Dåligt ljud / hoppar över.

Det hörs ingenting när skivan spelas.

Det är problem med en ny kopieringsskyddad CD-skiva

#### **Förklaring / Kontrollera**

Den kan vara smutsig. Rengör skivan.

CD-spelaren kanske inte kan läsa skivan eftersom den inte är inspelad eller bränd på ett sätt som gör den kompatibel.

CD-skivan är defekt.

Det kan finnas annat än ljudfiler på CD-skivan. Sök efter spår med musik.

Vissa kopieringsskydd medför att skivorna inte är kompatibla med den standard som gäller för musik-CD-spelare.

Det är inget fel på radion.

### **USB / iPod / AUX**

#### **Status**

Det kommer inget ljud från ett USB-minne.

Inget eller dåligt ljud från ansluten iPod.

### **Bluetooth**

#### **Status**

Det går inte att få kontakt mellan en mobil och bilens system.

#### **Förklaring / Kontrollera**

Minnet kanske inte är kompatibelt med radion eller också är det defekt.

Kontrollera Ipoden när den inte är ansluten i bilen.

Kontrollera att specialkabeln för iPod-anslutning inte är defekt.

#### **Förklaring / Kontrollera**

Kontrollera om mobilen är parat med bilens system.

Kontrollera om KIA BLUETOOTH är sparat i mobilen.

**Förkortningar**

A2DP	Advanced Audio Distribution Profile (Avancerad ljudistributionsprofil)
AF	Alternate Frequency (Alternativ frekvens)
AST	Auto-Store (Automatisk lagring/programmering)
AVRCP	Audio/Video Remote Control Profile
BT	Bluetooth
BTA	Bluetooth Audio
CA	Compressed Audio (Komprimerat ljud)
CDP	CD Player (CD-spelare)
EON	Enhanced Other Networks information (System för trafikinformation från ett flertal hoplänkade stationer)
FF	Fast Forward (Snabbt framåt)
FR	Fast Reverse or Fast Backward (Snabbt bakåt)
HFP	Hands-Free Profile (Hands free-profil)
PS	Program Service Name
PTY	Program Type (Typ av program)
RDS	Radio Data System
RND	Random (Slumpmässig)
RPT	Repeat (Repetera)
TP	Traffic Program Identification (Trafikprogramidentifiering)
TA	Traffic Announcement (Trafikmeddelanden)

**Åtgärder före körning / 5-3**

**Tändnings-/rattlås / 5-4**

**Starta motorn / 5-5**

**Stopp-/start-system (ISG) / 5-7**

**Manuell växellåda / 5-9**

**Automatisk växellåda / 5-12**

**Bromssystemet / 5-17**

**Automatisk farthållare / 5-26**

**Varning för överskriden hastighetsgräns! / 5-28**

**Ekonomisk körning/ 5-30**

**Tips för körning / 5-31**

## Tips för körning

5

**Vinterkörning / 5-35**

**Körning med släp / 5-39**

### **VARNING - GIFTIGA AVGASER!**

Om du misstänker att det strömmar in avgaser i bilen, öppna rutorna och vädra ur bilen.

- **Inandas inte avgaser.**

Avgaser innehåller koloxid som är giftig, färglös och luktar inte.

- **Kontrollera att avgassystemet inte läcker.**

Kontrollera avgassystemet när bilen är lyft för oljebyte eller annan typ av service. Om du märker någon förändring av avgasljudet, eller om du kör över något som tar i under bilen, se till att få avgassystemet kontrollerat så snart som möjligt.

- **Ha inte motorn igång i ett stängt utrymme längre tid än det tar att köra in eller ut.**

Det gäller även om dörrar står öppna.

- **Sitt inte någon längre stund i en parkerad bil med motorn igång.**

Om du måste ha motorn igång utomhus när bilen står stilla, kör fläkten på hög hastighet och ställ in ventilationen så att friskluft sugas in i bilen.

Om du måste köra med bakluckan öppen:

1. Stäng alla sidorutor.
2. Öppna alla ventilationsmunstycken i instrumentpanelen helt.
3. Ställ in luftriktningen mot huvud/fötter och välj friskluft samt kör fläkten på hög hastighet.

Kontrollera att luftintaget framför vindrutan är fritt från snö, löv och skräp, så att luftflödet in till kupén är fritt.

## ÅTGÄRDER FÖRE KÖRNING

### Utanför bilen

- Kontrollera att alla rutor, yttre backspeglar samt lampglas är rena.
- Kontrollera att all belysning fungerar.
- Kontrollera däckens kondition.
- Se efter under bilen om det förekommer något läckage.
- Kontrollera att det är fritt bakom bilen om du ska backa.

### Under huven

Kontrollera alla olje- och vätskenivåer.  
Se kapitel 7.

#### VARNING

Som förare ska du vara utvilad och avspänd när du sätter dig bakom ratten. I annat fall ökar risken för att du gör ett misstag som kan leda till en olycka. Vi rekommenderar att du använder handsfree mobiltelefon och att du inte använder någon annan utrustning som kan försämma din uppmärksamhet under körningen.

### Innan du startar motorn

- Stäng alla dörrar.
- Justera säten, ratt och backspeglar.
- Kontrollera alla mätare.
- Kontrollera att alla varningslampor lyser när tändningsnyckeln vrids till ON.
- Innan du kör iväg, kontrollera att parkeringsbromsen är helt frigjord och att varningslampan slocknat.

Se till att du känner din bil väl och är förtrogen med hur all utrustning fungerar.

#### VARNING

Alla i bilen måste använda säkerhetsbälten när bilen är i rörelse. Barn ska ha särskild barnsäkerhetsutrustning.

#### VARNING

Kontrollera att det är fritt framför alternativt bakom bilen innan du lägger i en växel och ska köra iväg.

#### VARNING - Alkohol och mediciner

Alkoholförtäring och bilkörning hör inte ihop. Det är olagligt att köra med alkohol i kroppen. Även den minsta mängd alkohol påverkar reaktionsförmågan.

Vissa mediciner kan också påverka omdömet och reaktionsförmågan.

#### VARNING

- Om bilen står stilla med motorn igång måste den gå på tomgång. Om motorvarvet är högre kan motorn och avgassystemet överhettas och orsaka brand. Följ gällande regler för tomgångskörning!
- Vid en häftig inbromsning eller sväng kan lösa föremål, som ligger i bilen, glida ner på golvet vid förarens fötter och hamna under pedalerna. Det medför en risk att t ex bromspedalen inte trampas ner vid inbromsning.
- Kör aldrig bil om du är uttröttad eller irriterad. Se också till att du inte störs av ljud och rörelser i bilen.

## TÄNDNING-/RATTLÅS



### Belyst tändningslås

Belysningen runt låset tänds varje gång en dörr öppnas. Ljuset slocknar ca 30 sekunder efter att förardörren stängts eller när nyckeln vridits till läge ON.

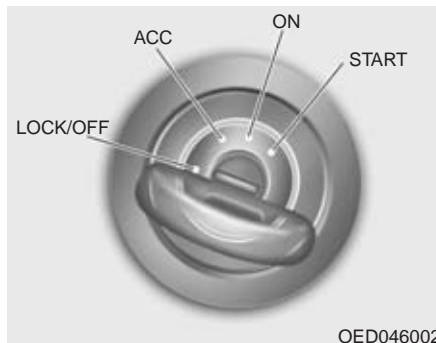

### Låsets olika lägen

#### **LOCK/OFF**

Ratten är låst för att stölskydda bilen. När nyckeln ska vridas tillbaka till LOCK från ACC måste den tryckas in. Endast i läge LOCK kan nyckeln tas ur låset.

#### **ACC**

Ratten kan vridas och vissa elektriska funktioner är inkopplade.

#### **\* OBS**

Om det är problem att vrida om nyckeln när rattlåset är i ingrepp, vrid ratten till höger och vänster för att avlasta spärren, samtidigt som du vrider på nyckeln.

#### **ON**

När nyckeln vrids till detta läge lyser alla varnings- och kontrollampor en stund så att det går att se om de är hela.

*Ha inte nyckeln i detta läge när motorn inte är igång, batteriet laddas ur.*

#### **START**

Startmotorn går. Släpp nyckeln direkt när motorn startat. Bromsvarningslampan kan kontrolleras med nyckeln i detta läge.

**⚠ VARNING - Tändningslåset**

- Vrid aldrig nyckeln till LOCK när bilen är i rörelse eftersom den då inte går att styra.
- Rattlåset ersätter inte parkeringsbromsen. Sätt alltid an parkeringsbromsen och lägg i 1:an eller backen (P-läget för automat) innan du lämnar bilen.
- Stick aldrig en arm genom ratten för att nå några reglage när bilen är i rörelse. Det kan medföra att du tappat kontrollen över bilen.
- Se till att inga lösa föremål finns på golvet på förarsidan. De kan hindra pedalernas rörelse så att bilen t ex inte kan bromsas.

**STARTA MOTORN****⚠ VARNING**

Vid bilkörning är skor med tunn sula bäst. Undvik att köra med vinterskor och högklackat.

**\* OBS - Gaspedal med för ekokörningsfunktion**

Om bilen är utrustad med gaspedal för ekonomikörning blir den trögare när du trampat ner den 80 %. Det är för att du inte ska ge för mycket gas i onödan. Om du måste gasa på för fullt, t ex för att göra en snabb omkörning, är det bara att trycka ner gaspedalen så mycket som behövs.

**Bensinmotor**

1. Kontrollera att parkeringsbromsen är ansatt.
2. **Manuell växellåda.**  
Håll kopplingspedalen nedtryckt, lägg växeln i neutralläget och vrid nyckeln till START-läget.  
**Automatisk växellåda.**  
Växelväljaren ska vara i läge P eller N. Trampa på bromsen.
3. Släpp nyckeln direkt när motorn startat eller efter 10 sekunder om motorn inte startat.

4. Om temperaturen är lägre än -18° eller om bilen stått i flera dagar, låt motorn gå på tomgång en kort stund innan du kör iväg.

**! VIKTIGT****- Bil med automatisk växellåda**

*Om du får motorstopp när bilen rullar, lägg i N-läget och starta motorn. Lägg aldrig i P-läget, det kan medföra att växellådan skadas allvarligt och att bilen sladdar.*

**! VIKTIGT**

*Håll nyckeln i START-läget max 10 sekunder. Om bilen inte startat, vänta 5-10 sekunder före nästa startförsök annars kan startmotorn skadas.*

**\* OBS**

Rör inte gaspedalen i samband med start av motorn, vare sig motorn är varm eller kall.

### **Dieselmotor**

Förvärmning och kort tomgångskörning krävs före start.

1. Kontrollera att parkeringsbromsen är ansatt.

#### **2. Manuell växellåda.**

Håll kopplingspedalen nedtryckt, lägg växeln i neutralläget. Vrid nyckeln till ON-läget och vänta tills lampan för glödningen (förvärmningen) har slocknat.

#### **Automatisk växellåda.**

Växelväljaren ska vara i läge P eller N. Trampa på bromsen, vrid nyckeln till ON-läget och vänta tills lampan för glödningen (förvärmningen) har slocknat.

3. Vrid nyckeln till START-läget och släpp den direkt när motorn startat eller efter 10 sekunder om motorn inte startat.

Kontrolllampa för glödning (förvärmning)



W-60

4. Om temperaturen är lägre än -18° eller om bilen stått i flera dagar, låt den gå på tomgång en kort stund innan du kör iväg.

### **\* OBS**

Om motorn inte startat inom 10 sekunder efter att glödningen är avslutad, vrid nyckeln till LOCK och vänta 10 sekunder innan du åter vrid till ON. Vänta tills lampan för glödning slocknat och vrid därefter nyckeln till START.

### **Viktigt med tanke på turbon**

1. Varva inte upp motorn direkt efter start. Om motorn är kall, låt den gå på tomgång några sekunder så att turbon får rätt smörjning.
2. Om bilen körts hårt eller en längre sträcka ska motorn gå på tomgång ca 1 minut innan du stänger av den, för att turbon ska få rätt smörjning.

### **! VIKTIGT**

***Om bilen körts hårt eller en längre sträcka får du inte stänga av motorn direkt utan måste låta den gå på tomgång ca 1 minut för att turbon inte ska skadas.***



## STOPP-/START-SYSTEM (ISG\*)

I bilar som är utrustade med stopp-/start-system sjunker bränsleförbrukningen när bilen körs i tät trafik eftersom motorn stängs av automatiskt varje gång bilen stannar.

### \* OBS

När motorn startas automatiskt av systemet kan varningslamporna för ABS, ESP, ESP OFF, EPS och varningslampan för parkeringsbromsen lysa en kort stund.

Det händer om batteriet har dålig laddning och beror inte på fel i systemet.

*\*ISG betyder Idle Stop and Go, d v s Tomgång Stopp och Kör*

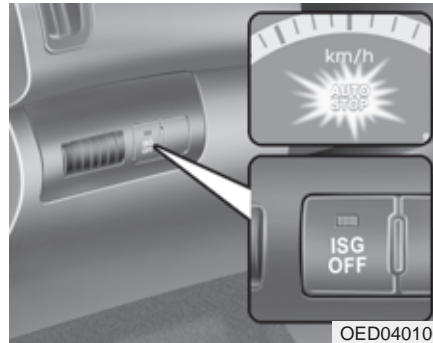

### Så här fungerar stopp-/start-systemet

Systemet är aktiverat när tändningen är på och stannar motorn vid ett stopp när:

- Motorn har kommit upp i en viss temperatur (för att det inte ska bli onödiga kallstarter).
- Yttertemperaturen ligger mellan +2 och +35 .
- Föraren har spänt fast säkerhetsbältet.
- Förardörren och motorhuven är helt stängd.

- Bilen har körts i minst 10 km/tim.
- Motorn går på tomgång, växeln är i neutralläge och kopplingspedalen inte rörs.
- Bilen rullar i högst 5 km/tim.

När motorn stannas automatiskt tänds lampan AUTO STOP i instrumentpanelen.

Motorn startas automatiskt när du trampar ner kopplingen för att lägga i en växel. Lampan AUTO STOP slocknar.

### **Stopp-start-systemet känner av många av bilens funktioner**

Motorn stannas inte automatiskt om:

- Bromsarnas vakuumptryck är för lågt.
- Den manuella klimatanläggningens fläkt går med hastighet 4 eller högre och luftkonditioneringen är igång.
- Den automatiska klimatanläggningens fläkt går med hastighet 7 eller högre och luftkonditioneringen är igång.
- Klimatanläggningen varit igång en längre stund.
- Defrosterläge är valt.
- Om batteriets laddning är för dålig.
- Om bilen rullar i högre hastighet än 5 km/tim.

Vissa andra faktorer kan också påverka systemet.

När bilen startas automatiskt blinkar lampan AUTO START i ca 5 sekunder.

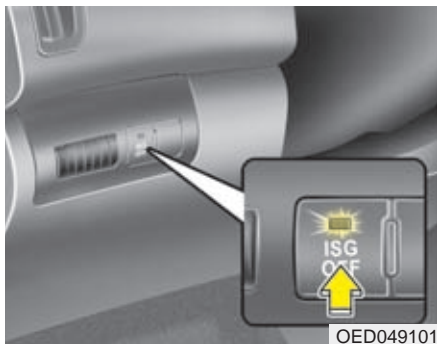

### **Stäng av stopp-start-systemet**

Tryck på ISG OFF-knappen som är placerad till vänster på instrumentbrädan och kontrolllampan i knappen tänds. Koppla in systemet genom att trycka på knappen en gång till.

### **\* OBS**

- Om ISG OFF-lampan tänds har det uppstått något fel i systemet. Kontrollera genom att trycka på knappen. Slocknar lampan inte då kan du köra bilen ett tag och se om den slocknar av sig själv. Det kan finnas en annan orsak än fel. Se informationen under texten till vänster: "Motorn stannas inte automatiskt om". Om lampan fortsätter att lysa konstant, rekommenderar vi att du vänder dig till en Kia-verkstad så snart som möjligt.
- Om batteriet är för dåligt laddat kommer ISG OFF-lampan att tändas. Den kan slockna om batteriet laddas upp under körning i ca 2 timmar i 80 km/tim och med kupéfläkten på max 2. Om lampan inte slocknar, kan det bero på att batteriet inte blivit uppladdat eller att det uppstått något annat fel. Kontakta i så fall en verkstad så snart som möjligt. Vi rekommenderar att du vänder dig till en Kia-verkstad.

### **⚠ VARNING**

Innan du utför några kontroller eller arbeten i motorrummet ska du vrida tändningsnyckeln till LOCK eller ta ur den ur tändningslåset. Annars kan motorn starta om någon t ex kommer åt kopplingspedalen.

## MANUELL VÄXELLÅDA

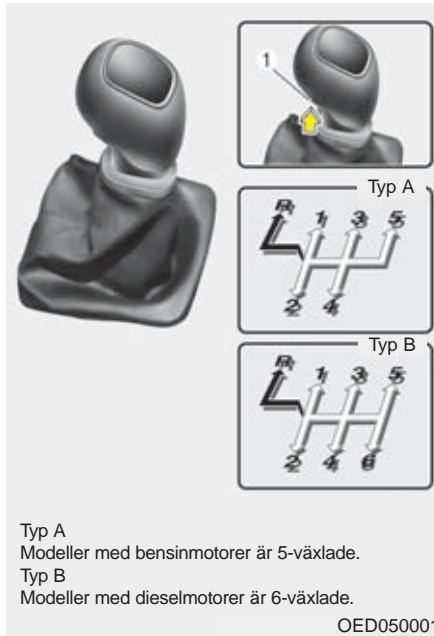

Anm. Växellägena kan vara annorlunda än de som visas ovan, men finns alltid på växelspaksknoppen.

### Manuell växellåda, funktion

Växellägena framgår av bilden till vänster.

Kopplingen ska tryckas ner helt i samband med växlingar.

Om bilen har ett ratt-/tändningslås måste du trampa ner kopplingen för att kunna starta motorn.

Bilen måste stå stilla när backväxeln (R) ska läggas i. I vissa modeller finns också en spärr (1) under växelspaksknoppen som måste lyftas när backen ska läggas i.

Varva aldrig upp motorn på någon växel så att nålen i varvräknaren kommer in i den röda markeringen.

### ! VIKTIGT

- **Vid växling från 5:an eller 6:an till 4:an får spaken inte föras så långt till vänster att 2:an av misstag läggs i. Det kan medföra motorskador om motorn varvas upp för mycket, så att nålen i varvräknaren kommer in i det röda fältet.**
- **Hoppa över högst en växel vid nedväxling om motorvarvet är 5000 eller högre. I annat fall kan motorn skadas på grund av övervarvning.**

- Vid växling till backen, ska bilen stå stilla och spaken hållas i neutralläget i ca 3 sekunder innan den förs till R-läget.
- Om det är svårt att lägga i backen, för spaken till neutralläget och släpp upp kopplingen, trampa sedan ner kopplingen och lägg i backen.
- När det är kallt kan växlingarna gå lite trögt innan oljan i växellådan värmts upp.

### ! VIKTIGT

- **Håll aldrig foten på kopplingspedalen mellan växlingstillfällena. Slir inte heller på kopplingen för att hålla bilen stilla i backar.**
- **Vila inte handen på växelspaken under körning. Det kan medföra onödigt slitage på komponenter i växellådan.**

### VARNING

- **Sätt alltid an parkeringsbromsen och lägg i 1:an (i uppförslut) eller backen (i nedförslut) när du lämnar bilen.**
- **Om bilen är utrustad med manuell växellåda, ska kopplingen trampas ned när motorn startas. Bilen kan annars fara iväg och orsaka skada om växeln inte är i friläge.**

### **Kopplingen**

Kopplingspedalen ska alltid trampas ner helt vid varje växlingstillfälle. Släpp upp den långsamt vid start. Vila aldrig foten på kopplingspedalen mellan växlingstillfällena det medför onödigt slitage. Slir inte heller på kopplingen för att hålla bilen stilla i backar. Trampa på fotbromsen eller använd parkeringsbromsen. Pumpa aldrig snabbt på kopplingspedalen.

### **Nedväxling**

Växla alltid ned innan motorvarvet är för lågt så att du riskerar motorstopp. Bilen kan också accelerera snabbare om varvtalet inte är för lågt.

Växla alltid ned vid körning i branta nedförslut för att utnyttja motorbromsen. Då minskar slitaget på bromsarna och de riskerar inte att överhettas.

## God körteknik

- Växla aldrig till neutralläget när bilen tex rullar nedför en backe.
- Bromsa inte konstant i långa, branta nedförsbackar. Det kan medföra överhettning av bromsarna, snabb förslitning av bromsbeläggen och förlängd bromssträcka. Växla ner och motorbromsa.
- Sänk farten före nedväxlingar för att undvika att motorn övervarvas och skadas.
- Sänk farten om det är blåsig.
- Bilen måste stå stilla när du ska lägga i backen annars kan växellådan skadas. Trampa ner kopplingen och lägg i friläge, innan du lägger i backen.
- Kör extra försiktigt när det är halt. Bromsa mjukt och växla utan att det uppstår ryck, accelerera långsamt samt undvik tvära svängar för att undvika att få sladd.

### VARNING

- **Alla i bilen måste använda bilbälte när bilen är i rörelse.**
- **Undvik hög hastighet i kurvor.**
- **Gör inga häftiga girar eller filbyten.**
- **Anpassa farten efter rådande trafik- och vägförhållanden.**
- **Håll bilen på vägen så att inte hjulen skär ner på sidan av vägbanan.**
- **Om du skulle råka köra av vägen, vrid försiktigt på ratten för att komma upp på vägen igen utan att få sladd.**
- **Följ gällande hastighetsbestäm-  
melser.**

## AUTOMATISK VÄXELLÅDA

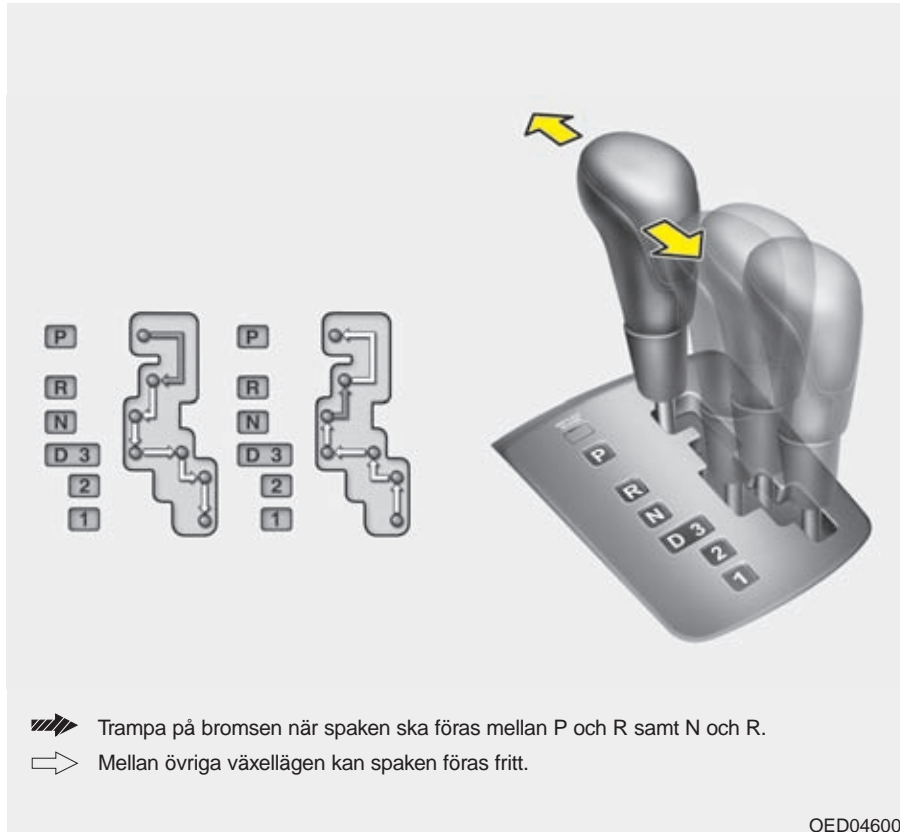

### Körning med automatisk växellåda

I körläget D sköter växellådan automatiskt upp- och nedväxlingar och väljer rätt växel med tanke på hastighet och belastning.

Trampa också på bromsen när spaken flyttas från N (neutralläget) till R (backen) och D, annars står bilen inte stilla.

### \* OBS

Om batteriet varit bortkopplat kan det hända att de första fem växlingarna blir ryckiga. Det är normalt och justeras efter några växlingscykler av styrenheten för växellådan eller kontrollenheten för motorn.

OED046004

### VARNING - Automatisk växellåda

- Kontrollera att det är fritt framför alternativt bakom bilen innan du väljer en växel och ska köra.
- Sätt alltid an parkeringsbromsen först och lägg sedan i P-läget när du ska lämna bilen. Stanna därefter motorn.

### VIKTIGT

- *Gasa och bromsa aldrig samtidigt när växelväljarspaken är i läge D eller R, växellådan kan skadas.*
- *Vid ett tillfälligt stopp i uppførsbackar, håll inte bilen stilla med gasen. Trampa på bromsen.*
- *Motorn får inte ha högre varv än tomgång när spaken förs mellan de olika växellägena.*

### Växellägena

#### P - Parkeringsläge

Drivhjulen/framhjulen är låsta. Bilen måste stå stilla när spaken förs till P-läget.

### VARNING

- Växla aldrig till P-läget om bilen inte står stilla. Bilen tvärbromsas och växellådan kan skadas allvarligt.
- P-läget ersätter inte parkeringsbromsen, som bör sättas an innan du lägger i P-läget.
- Sätt alltid an parkeringsbromsen, lägg i P-läget och ta ur nyckeln när du lämnar bilen.
- Lämna inte barn ensamma i bilen.

### VIKTIGT

*Bilen måste stå helt stilla när spaken förs till P-läget annars kan växellådan skadas.*

### R - Backen

Håll foten på bromspedalen när spaken förs till R-läget.

#### ! VIKTIGT

*Bilen måste stå helt stilla när spaken förs till och från R-läget annars kan växellådan skadas. Undantag kan göras när du ska "gunga" loss bilen om du kört fast. Se anvisningar längre fram i detta kapitel.*

### N - Neutralläge

Växellådan är frikopplad från hjulen. Om bilen inte bromsas kan den rulla om marken lutar.

### D - Körläge

I körläget D sköter växellådan automatiskt upp- och nedväxlingar mellan de fyra stegen med tanke på hastighet och belastning.

Nedväxlingar, för t ex omkörningar kan göras genom att gaspedalen trycks ner snabbt (s k Kick Down).

#### \* OBS

Bilen måste stå stilla när du för spaken till D-läget.

### 3:an - Alternativt körläge

Växellådan sköter automatiskt upp- och nedväxlingar mellan 3 steg med tanke på hastighet och belastning. Uppväxling till 4:an sker inte. Detta läge kan vara lämpligt att köra på om bilen drar släp och/eller det är backar uppför och nedför.

### 2:an - Alternativt körläge

Växellådan sköter automatiskt upp- och nedväxlingar mellan 2 steg med tanke på hastighet och belastning. Uppväxling till 3:an och 4:an sker inte. Detta läge kan vara lämpligt att köra på om bilen drar släp och/eller det är mycket branta backar uppför och nedför.



**1:an - Alternativt körläge**

Ingen uppväxling från 1:an sker. Detta läge är lämpligt att köra på endast i extrema situationer då maximal dragkraft krävs.

**! VIKTIGT**

**Kör inte någon längre stund med max motorvarv på något av de alternativa körlägena, speciellt inte 1:an och 2:an, växellådan kan överhettas och skadas.**

**Vissa modeller har en säkerhetsspärr i den automatiska växellådan**

Av säkerhetsskäl är den automatiska växellådan utrustad med en spärr som gör att det inte går att föra växelväljar-spaken från P-läget utan att trampa på bromsen.

1. Trampa på bromsen.
2. Vrid tändningsnyckeln till ON eller starta motorn.
3. Flytta spaken.

Om du trampar på bromsen upprepade gånger när spaken är i P-läget hörs ett skrammelljud. Det är normalt.

**! VARNING**

**Trampa på bromsen innan spaken förs från P-läget annars kan bilen röra på sig.**

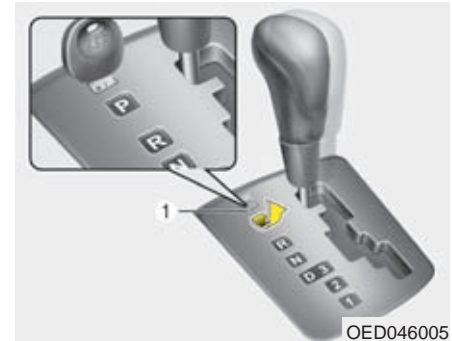
**Upphäv säkerhetsspärren**

Om det inte går att föra spaken från P eller N till R när du trampar på bromspedalen, håll foten kvar på bromsen och gör så här:

1. Peta försiktigt bort den lilla kåpan som pilen i bilden visar.
2. Tryck med en skruvmejsel eller nyckel i hålet för att frigöra säkerhetsspärren.
3. Flytta spaken.
4. Vänd dig till en verkstad för att få växellådsspärren kontrollerad. Vi rekommenderar att du vänder dig till en Kia-verkstad.

### Allmänna tips för körning med automatisk växellåda

- Växelväljaren får bara flyttas från P eller N när motorn går på tomgång.
- Lägg aldrig i P-läget när bilen rullar.
- Bilen ska stå helt stilla när du lägger i backen (R) och körläget (D).
- Låt aldrig bilen rulla utför en backe med växellådan i neutralläget.
- Växla ner i utförsbackar och utnyttja motorbromsen för att undvika att bromsarna överhettas.
- Om du valt att växla manuellt, sänk farten vid nedväxling, så att du får i den lägre växeln.
- Sätt alltid an parkeringsbromsen när bilen parkeras och växelväljaren är i läge P.
- Kör extra försiktigt när det är halt. Bromsa mjukt och accelerera långsamt samt undvik tvåra svängar för att undvika att få sladd.
- Kör mjukt utan häftiga accelerationer och inbromsningar så uppnår du bästa bränsleekonomi.

### VARNING

- Alla i bilen måste använda bilbälte när bilen är i rörelse.
- Undvik hög hastighet i kurvor.
- Gör inga häftiga girar eller filbyten.
- Anpassa farten efter rådande trafik och vägförhållanden.
- Håll bilen på vägen så att inte hjulen skär ner på sidan av vägbanan.
- Om du skulle råka köra av vägen, vrid försiktigt på ratten för att komma upp på vägen igen utan att få sladd.
- Följ gällande hastighetsbestäm-  
melser.

### VARNING

Om du kört fast i snö, lera eller sand kan du försöka "gunga" loss bilen. Gör så här:

Vrid ratten lite åt båda hållen. Flytta sedan spaken mellan D och R och gasa så att bilen kommer i gungning utan alltför mycket hjulspinn. Se till att ingen står i vägen för bilen om den plötsligt kommer loss.

Om du inte kommer loss efter några försök, se till att du får bogserhjälp.

### *Start i backe*

Trampa på fotbromsen och för spaken till D-läget. Frigör parkeringsbromsen och trampa försiktigt på gaspedalen samtidigt som du släpper upp bromspedalen långsamt.

I branta uppförsbackar kan bilen rulla bakåt när du släpper upp bromspedalen och har växelväljarspaken i D-läget. Om du lägger i 2:an innan du släpper bromsen rullar bilen inte bakåt.

Se även information om "Hjälp vid start i backe" längre fram i detta kapitel.

## BROMSSYSTEMET

### Bilen har bromsservo och självjusterande bromsar

Om servoeffekten försvinner p g a att motorn stannar eller beroende på något fel krävs det mer kraft för att bromsa bilen. Räkna därför med att bromssträckan förlängs.

När motorn inte är igång avtar servoeffekten stegvis varje gång när bromspedalen trycks ner.

#### VARNING

- **Vila inte en fot på bromspedalen under körning. Det medför överhettning av bromsarna, snabb förslitning av bromsbeläggen och förlängd bromssträcka.**
- **Växla ner i utförsbackar och utnyttja motorbromsen för att undvika att bromsarna överhettas.**
- **Om det kommer vatten på bromsskivorna försämras bromsverkan och bilen kan dra snett vid inbromsning. Om du kört genom vatten, bromsa lätt så att bromsskivorna blir torra och kan fungera normalt.**

### *Om det blir fel på bromsarna*

Om fotbromsen inte fungerar går det att få stopp på bilen med parkeringsbromsen. Men tänk på att den verkar endast på bakhjulen. Det medför att bromssträckan blir lång.

#### VARNING

##### - Parkeringsbroms

**Nödbromsa försiktigt med parkeringsbromsen annars kan bilen få sladd.**

### Varningsljud för slitna bromsbelägg

När bromsbeläggen är nedslitna och behöver bytas hörs en gnislande ljud när bilen bromsas.

Under vissa förhållanden kan ljudet uppstå tillfälligt även om beläggen inte är slitna. Det är normalt.

#### ! VIKTIGT

- Undvik dyra reparationer genom att byta bromsbeläggen innan de är helt nedslitna.
- Byte av bromsbelägg ska alltid göras samtidigt på bägge framalternativt bakhjulen.

#### ⚠ VARNING

##### - Utslitna bromsbelägg

Varningsljudet innebär att bromsbeläggen måste bytas. Om du kör för länge med de slitna beläggen kan bromsarna sluta fungera.

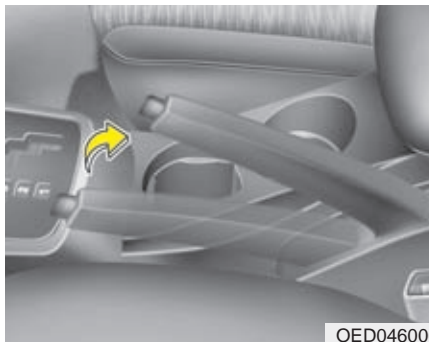

### Parkeringsbromsen

Trampa på bromsen när du sätter an parkeringsbromsen. Dra spaken uppåt utan att trycka in spärrknappen. Om du parkerar i en backe, lägg i backen i nedförsbacke och 1:an i uppförsbacke alternativt P-läget för bil med automatisk växellåda.

#### ! VIKTIGT

- Kör aldrig med parkeringsbromsen ansatt. Det medför kraftigt slitage på bakhjulen.
- Bromsa aldrig med parkeringsbromsen under körning, såvida det inte är en nödsituation. Det kan vara svårt att kontrollera bilen eftersom endast bakhjulen bromsas.

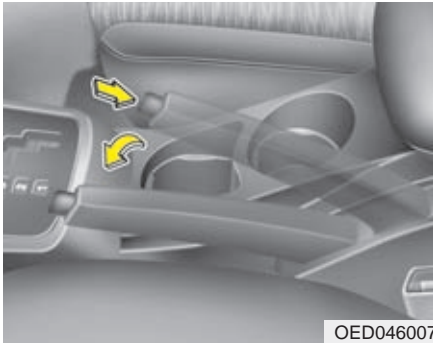

### **Frigör parkeringsbromsen**

Håll ned bromspedalen när du ska frigöra parkeringsbromsen. Lyft sedan spaken en aning och tryck in spärknappen. Sänk ner spaken helt.

### **⚠ VARNING**

- Sätt alltid an parkeringsbromsen när bilen parkeras. Lägg också i 1:an om bilen står i en uppförbacke eller backen om det lutar utför (P-läget i bilar med automatisk växellåda).
- Se till att parkeringsbromsen inte frigörs av misstag av t ex barn i bilen.
- Sätt alltid an parkeringsbromsen när bilen parkeras, så att den inte kommer i rullning.



Kontrollera att bromsvarningslampan tänds när tändningsnyckeln vrids till ON och innan motorn startas.

Lampan lyser när parkeringsbromsen är ansatt och när är i läge ON eller START. Om bromsvarningslampan fortsätter att lysa när parkeringsbromsen är helt frigjord och motorn är igång kan det ha uppstått ett fel i bromssystemet som omgående måste åtgärdas.

Om lampan fortsätter att lysa när parkeringsbromsen är helt frigjord kan det ha uppstått ett fel i bromssystemet. Undvik i så fall att köra bilen eller ta dig försiktigt till en verkstad så snart som möjligt. Vi rekommenderar att du anlitar en Kia-verkstad.

### Låsning fria bromsar - ABS

#### VARNING

ABS-bromsar kan inte kompensera värdslös körning. Föraren ska alltid anpassa hastigheten efter gällande körförhållanden. Håll alltid ett säkert avstånd till framförvarande fordon.

Sänk hastigheten när det är halt eller när vägbanan är våt och det finns risk för vattenplaning.

ABS-bromsar kan förkorta bromssträckan vid de flesta tillfällena. Den kan dock ibland bli lite längre jämfört med ett bromssystem utan ABS, t ex på:

- Löst grus och i lös snö.
- Om snökedjor är monterade på bilen.
- Gropiga, ojämna vägar.

Kör aldrig extra fort eller med extra hög hastighet genom kurvor bara för att bilen har ABS-bromsar. De är till för att höja säkerheten vid normal körning.

ABS-systemet känner kontinuerligt av hjulens rotationshastighet. Om ett hjul tenderar att låsas vid en inbromsning minskas bromstrycket för det hjulet.

När ABS-systemet griper in hörs ett tickande ljud och bromspedalen pulserar. Det är fullt normalt.

För att få optimal effekt av ABS-systemet ska du hålla foten kvar på bromspedalen. Du kan aldrig trampa för hårt eftersom bromstrycket regleras automatiskt.

#### \* OBS

Ett klickande ljud kan höras från motorrummet när du startat motorn och kör iväg. Det är normalt och innebär att ABS-systemet fungerar som det ska.

- Även om bilen är utrustad med ABS-bromsar ska du alltid hålla ett säkert avstånd till framförvarande fordon.
- Sänk farten i kurvor. ABS-systemet kan inte kompensera för värdslös körning.
- På grus och i lös snö kan bromssträckan i vissa fall bli längre med ABS-bromsar.

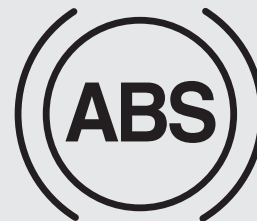

W-78

#### ! VIKTIGT

- Om varningslampan tänds kan det ha uppstått ett fel i ABS-systemet. Det går dock att bromsa bilen på samma sätt som vanligt, men utan den extra säkerhet som ABS-systemet medför.
- Varningslampan ska lysa i ca 3 sekunder när tändningsnyckeln vrids till ON. Under den tiden gör systemet en självdiagnos och lampan slocknar om allt är OK. Om lampan fortsätter att lysa kan det vara ett fel i systemet. Kontakta i så fall en verkstad så fort som möjligt. Vi rekommenderar att du vänder dig till en Kia-verkstad.

**! VIKTIGT**

- Vid körning på halt underlag och ABS-bromsarna får gripa in ofta kan det hända att varningslampan tänds. Kör i så fall åt sidan på en säker plats och stanna motorn.
- Om lampan inte lyser när du åter startar motorn fungerar systemet som det ska. Om inte, kontakta snarast en verkstad. Vi rekommenderar att du vänder dig till en Kia-verkstad.

**\* OBS**

Om bilen startas med hjälp av startkablar, på grund av att batteriet är urladdat, kan motorn gå lite ojämnt till att börja med och varningslampan kan lysa. Det beror på låg batterispänning och inte att det är något fel i ABS-systemet.

- Pumpbromsa aldrig.
- Ladda batteriet innan bilen körs.

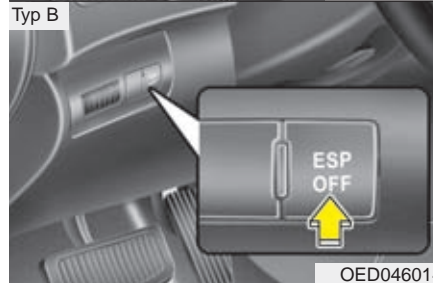
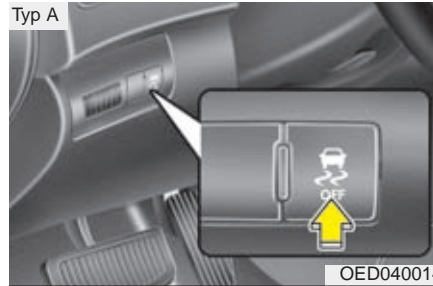

**ESP - Elektronisk stabiliseringskontroll - Anti sladd-system**

ESP-systemet hämtar information från olika sensorer i bilen och känner av om bilen t ex har en tendens att avvika från den kurvlinje som föraren tänkt sig. Om så är fallet griper systemet in på tusendelar av en sekund och bromsar ett eller flera hjul och/eller minskar gaspådraget. Bilen följer då kurvlinjen på det sätt föraren tänkt sig.

**⚠ VARNING**

Kör aldrig extra fort eller med extra hög hastighet genom kurvor bara för att bilen har ett ESP-system. Systemet kan inte kompensera vårdslös körning. Föraren ska alltid anpassa hastigheten efter gällande körförhållanden för att undvika vattenplaning och sladd på halt underlag.

ESP-system är till för att höja säkerheten vid normal körning.

ESP-systemet är endast till för att öka säkerheten. Det kan inte kompensera för vårdslös körning. Kör mjukt och accelerera inte när lampan blinkar och det är halt väglag.

När ESP-systemet griper in, för att korrigera bilens färdriktning, kan du höra ett klickande ljud från bromsarna.

### \* OBS

Ett klickande ljud kan höras från motorrummet när du startat motorn och kör iväg. Det är normalt och innebär att ESP-systemet fungerar som det ska.

### *ESP kopplas in automatiskt*



- När tändningsnyckeln vrids till ON kommer kontrolllamporna för ESP ON respektive ESP OFF att lysa i ca 3 sekunder. ESP-systemet kopplas automatiskt in varje gång motorn startas.
- När systemet startas gör systemet en funktionskontroll och då hörs ett tickande ljud.

### **Lampan blinkar när ESP-systemet aktiveras**



- När systemet griper in för att stabilisera bilen kan man känna en viss pulsering, som beror på kontrollerade bromsningar.
- Om du gasar på när det är mycket halt kommer du att märka att motorvarvet inte ökar i motsvarande grad som gaspedalen trycks ner.

### *ESP-systemet bortkopplat*



- Om du vill koppla bort systemet, håll in ESP OFF-knappen minst 1/2 sekund (lampan ESP OFF tänds). Tryck en gång till på knappen för att koppla in systemet.
- ESP-systemet kopplas automatiskt in nästa gång motorn startas.



- Lampan blinkar när systemet aktiveras



- Lampan lyser när systemet är bortkopplat



### Kontrolllamporna

Bägge lamporna ska lysa i ca 3 sekunder när tändningsnyckeln vrids till ON.

ESP-lampan blinkar när systemet är aktiverat och lyser med fast sken om det uppstått ett fel.

ESP OFF-lampan lyser när systemet är frånkopplat.

### ! VIKTIGT

***Bilen måste vara utrustad med däck av samma dimension och typ på samtliga hjul för att ESP-systemet ska fungera.***

### ⚠ VARNING

**ESP-systemet kan inte kompensera vårdslös körning. Föraren ska alltid anpassa hastigheten efter gällande körförhållanden. Accelerera inte när ESP-lampan blinkar och när vägbanan är hal.**

### \* OBS

Om batteriet varit bortkopplat eller blivit uppladdat efter att ha varit urladdat kan ESP OFF-lampan tändas. Gör då så här för att få lampan att slockna: Vrid ratten helt åt vänster och sedan helt åt höger med tändningen i läge ON och därefter i läge OFF och starta därefter motorn. Om lampan inte slocknar, vänd dig snarast till en verkstad. Vi rekommenderar att du vänder dig till en Kia-verkstad.

### När kan ESP kopplas bort?

- I princip bör systemet ständigt vara inkopplat men det kan kopplas bort vid körning på torr och slät asfalt.
- När bilen ska "gungas" loss om du kört fast.

### ⚠ VARNING

**Koppla aldrig bort systemet när det är aktiverat (ESP-lampan blinkar). Det kan medföra att bilen sladdar.**

### \* OBS

- Om bilen ska köras på en rullande landsväg för test ska ESP-systemet kopplas bort för att ge korrekta mätvärden.
- ABS-systemet påverkas inte av att ESP-systemet är bortkopplat.

### Avancerat antisladdsystem (VSM - Vehicle stability management)

Systemet ger säkrare köregenskaper på halt underlag genom att det direkt känner av och jämför friktionen mellan hjulen på höger och vänster sida när bilen bromsas.

#### Så här fungerar VSM-systemet

När antisladdfunktionen aktiveras kan du känna en viss pulsering i bilen. Det är normalt och en effekt av systemets bromskontroll.

#### VSM-systemet aktiveras inte:

- När bilen lutar i sidled eller i nedförslut
- När du backar
- När lampan (  ) lyser i panelen
- När lampan EPS lyser i panelen

#### Stäng av/aktivera VSM-systemet

Tryck på knappen ESP OFF så stängs ESP- och VSM-systemen av. Samtidigt tänds lampan (  ) panelen.

Aktivera systemet genom att trycka på knappen igen och lampan slocknar.

### VSM-systemet kan stängas av automatiskt

Det sker om det uppstått något fel i antisladdsystemet (ESP) eller den elektriska styrservon (EPS).

Om ESP-lampan (  ) eller EPS-lampan lyser konstant vänd dig till en verkstad för att få felet avhjälpt. Vi rekommenderar att du vänder dig till en Kia-verkstad.

#### \* OBS

Det avancerade antisladdsystemet VSM fungerar:

- i kurvor i hastigheter över 20 km/tim.
- vid inbromsningar i hastigheter över 10 km/tim och om friktionen är olika för hjulen på höger och vänster sida.

#### VARNING

- VSM-systemet kompenserar inte vid värdslös körning utan är ett kompletterande säkerhetssystem.
- Det är förarens ansvar att anpassa hastigheten till gällande körförhållanden och att hålla ett säkert avstånd till framförvarande fordon.
- Bilen ska vara utrustad med däck med samma dimension och typ på alla fyra hjulen för att det inte ska uppstå något fel i VSM-systemet.

### Hjälp vid start i backe (HAC - Hill Assist Control)

Systemet hjälper föraren att hålla bilen stilla vid start i uppförsbackar.

HAC-systemet läser bromsarna i 2 sekunder när bromspedalen släpps. Det gör att föraren hinner flytta foten till gaspedalen och gasa innan bilen börjar rulla baklänges.

#### VARNING

Vid start i uppförsbackar ska du flytta foten snabbt från bromsen till gaspedalen eftersom HAC-systemet bara bromsar bilen i 2 sekunder.

#### \* OBS

För automatisk växellåda:

HAC-systemet fungerar bara när du valt en växel; D, 3, 2 eller 1. Systemet är inte aktivt när växelväljarspaken står i P- eller N-läget.

Om det uppstått ett fel i antisladdsystemet (ESP) fungerar inte HAC-systemet.

## Att tänka på beträffande bromsarna

- När du startar bilen efter att den varit parkerad, kontrollera att parkeringsbromsen är helt frigjord och att bromsvarningslampan har slocknat.
- Om du kört genom vatten eller tvättat bilen kan bromsarna ha blivit blöta. Då är bromsverkan försämrad och bilen kan dra snett vid inbromsning. Bromsa i så fall lätt så att bromsskivorna blir torra och kan fungera normalt. Om bromsarna efter det inte fungerar som de ska, vänd dig till en verkstad. Vi rekommenderar att du vänder dig till en Kia-verkstad.
- Rulla aldrig nedför en backe med växeln i neutralläget. Använd både bromsarna och motorbromsen för att sänka farten i nedförsbackar.
- Vila inte foten på bromspedalen. Det medför ökat slitage och bromsarna kan överhettas med försämrad bromsverkan som följd.
- Om du får punktering under körning, bromsa försiktigt och försök köra så rakt framåt som möjligt. Kör till en plats där du kan stanna bilen utan att den utgör en trafikfara.
- Om bilen har automatisk växellåda "kryper" den, även om motorn går på tomgång, när du har växeln i ett körläge (R, D, 3, 2, L) och om du inte trampar på bromsen.
- Vid parkering i uppförsbackar där det finns kantsten: Kör nära kanten och vrid sedan hjulen utåt så att framhjulet går mot kantstenen om bilen skulle börja rulla. I nedförsbackar: Kör nära kanten och vrid sedan hjulen inåt så att framhjulet går mot kantstenen om bilen skulle börja rulla. Sätt an parkeringsbromsen och lägg i 1:an (uppför) eller backen (nedför) alternativt P-läget för automat. Om ingen kantsten finns, lägg block vid hjulen.
- När det är kallt och det samlats snö och/eller bildats is intill bakbromsarna kan det hända att parkeringsbromsen kan att frysa fast när den sätts an. Sätt i så fall bara an den tillfälligt medan du lägger i 1:an eller backen (P för automat) samt lägger block vid bakhjulen.
- Vid ett tillfälligt stopp i uppförsbackar, håll inte bilen stilla med gasen. Trampa på bromsen.

## AUTOMATISK FARTHÅLLARE

Farthållningen fungerar i hastigheter över ca 40 km/tim.

### VARNING

- Stäng av farthållaren (CRUISE-lampan släckt) när den inte ska användas, så att den inte aktiveras oavsiktligt och att bilen t ex plötsligt accelererar.
- Använd farthållaren endast på bra vägar och aldrig när det är halt.
- Använd inte farthållaren i trafik som inte tillåter att du håller jämn fart och på slingriga vägar samt i uppförsbackar med stigningar på mer än 6 %.
- Om bilen har manuell växellåda och du växlar utan att trampa ner kopplingen riskerar du att motorn övervarvas.

### \* OBS

- Det tar ungefär 3 sekunder för systemet att kopplas in och ur när du trycker på knappen efter att ha bromsat.
- För att aktivera farthållaren, trampa på bromsen minst en gång med tändningen i ON-läget eller starta motorn. Det ska göras för att kontrollera att bromsljuskontakten fungerar eftersom den har en viktig funktion för farthållaren.

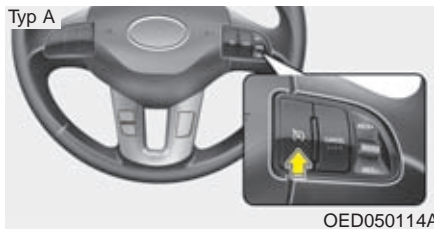

### Ställ in önskad hastighet

1. Tryck på ON-OFF knappen på ratten för att aktivera systemet. Kontroll-lampan CRUISE tänds i instrumenttavlan.
2. Accelerera tills bilen nått önskad hastighet (lägst 40 och högst 160 km/tim).

### \* OBS - Manuell växellåda

Trampa på bromsen minst en gång för när du startat bilen för att ställa in farthållaren efter att motorn startats.



3. Tryck därefter den högra knappen nedåt mot SET- för att programmera hastigheten och ta samtidigt bort foten från gaspedalen. SET-lampan tänds i panelen.

*I uppförs- och nedförsbackar kan farten ibland avvika från den inställda.*



### Öka den inställda hastigheten

- Tryck knappen uppåt mot RES+



### Sänk den inställda hastigheten

- Håll den högra knappen nedåt mot SET- tills bilen nått den önskade lägre hastigheten.

### Öka farten vid omkörning

Trampa bara på gasen och släpp upp pedalen när omkörningen är avslutad. Då återgår bilen automatiskt till den programmerade hastigheten.



### Stäng av farthållningen tillfälligt

- Trampa på bromsen.
- Trampa ner kopplingspedalen (manuellt växlad bil).
- Lägg växeln i neutralläge (automatväxlad bil).
- Tryck på CANCEL-knappen.
- Sänk farten så att den ligger mer än 20 km/tim under den programmerade.
- Sänk farten till under 40 km/tim.

*Samtliga alternativ medför att farthållningen tillfälligt kopplas bort och att SET-lampor slöcknar.*



### Återgå till inställd hastighet

Om den inställda hastigheten tillfälligt varit bortkopplad, efter t ex en inbromsning eller om kopplingen trampats ner, återgår du till inställd hastighet genom att trycka den högra knappen uppåt mot RES+.

Det krävs dock att bilens hastighet är lägst 40 km/tim.

### Stäng av farthållaren helt

- Tryck på ON-OFF knappen (kontrollampen CRUISE släcks).
- Vrid tändningsnyckeln till OFF.

*För att sätta på farthållaren igen, se anvisningarna på föregående sidor.*

## VARNING FÖR ÖVERSKRIDEN HASTIGHETSGRÄNS!

I vissa modeller kan farthållaren användas för att varna för hög hastighet. När inställd hastighetsgräns överskrids varnas föraren av både en ljudsignal och en text tills farten åter sjunkit till den inställda.

### \* OBS

Med hastighetsvarnaren aktiverad går det inte att använda farthållaren.



### Ställ in en hastighetsgräns

1. Tryck på knappen  för att aktivera systemet. Samma symbol som på knappen visas i instrumentpanelen när systemet är aktiverat.



2. Använd knapparna RES+ (för högre hastighet) och SET- (för lägre hastighet) när du ställer in önskad hastighetsgräns.

Inställd hastighet visas i instrumentpanelen

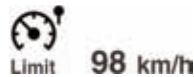

Om du vill köra fortare än den inställda hastighetsgränsen måste du trampa ner gaspedalen ganska mycket (minst 70 %) annars sker ingen fartökning. En blink- och ljudsignal varnar dig tills du sänkt farten till den inställda.



### Stäng av hastighetsvarnaren

- Tryck på knappen  igen.
- Trycker du en gång på CANCEL-knappen stänger du tillfälligt av varningen då kan du återgå till inställd varningshastighet genom att trycka på RES+ eller SET-.

Om du tycker på  kan du i stället använda farthållaren.

### EKONOMISK KÖRNING

Bränsleförbrukningen beror till stor del på ditt körsätt, var du kör och om du t ex ofta kör korta sträckor.

För att uppnå god bränsleekonomi, och minimera reparationskostnaderna följ nedanstående råd:

- Kör iväg direkt när motorn startat och går jämnt. Accelerera långsamt och kör inte ryckigt. Håll stort säkerhetsavstånd till framförvarande fordon så slipper du tvära inbromsningar. Du sliter mindre på bromsbeläggen och kan köra mjukt utan att accelerera snabbt.
- Bränsleförbrukningen ökar med hastigheten. Kör därför i lugn jämn fart, speciellt på motorvägar, så håller du nere bränsleförbrukningen.
- Vila inte foten på kopplings- eller bromspedalen. Det medför extra bränsleförbrukning och ökat slitage. Bromsarna kan överhettas med försämrad bromsverkan som följd.
- Se till att luftrycket i däcken alltid är korrekt. Både för högt och för lågt luftryck orsakar snabb förslitning. Kontrollera luftrycket minst en gång i månaden.
- Felaktig hjulinställning, som kan orsakas av att du kör emot en trottoarkant, medför onödigt däckslitage och ökad bränsleförbrukning.
- Se till att bilen får regelbunden service hos en verkstad enligt aktuellt program. Det medför både optimal bränsleekonomi och låga underhålls- och reparationskostnader. För att den 7-åriga nybilsgarantin säkert ska gälla rekommenderar vi att du alltid vänder dig till en Kia-verkstad.
- Håll bilen ren. Det är speciellt viktigt att spola och tvätta bort lera, snö och is som kan sitta fast under bilen och orsaka rost. Den extra vikten ökar också bränsleförbrukningen.
- Ha ingen onödig last i bilen. En tung bil förbrukar mer bränsle.
- Låt inte bilen gå på tomgång i onödan. Stanna motorn vid längre stopp vid t ex broöppningar och järnvägsövergångar.
- Motorn behöver inte värmas upp innan du kör iväg. Det räcker med att den får gå på tomgång i 20-30 sekunder och något längre om det är mycket kallt.
- Kör inte för sakta på en växel så att motorn ansträngs och övervarva inte heller motorn. Växla vid rekommenderade varvtal.

- Koppla in luftkonditioneringen endast när den behövs.
- Om du kör med öppna rutor i hög fart ökar luftmotståndet och därmed bränsleförbrukningen.
- Spar bränsle genom att sänka farten i sid- och motvind.

#### VARNING

**Rulla aldrig utför en backe med motorn avstängd. Servon för bromsar och styrning fungerar inte och bilen blir tungstyrd och svår att bromsa. Växla i stället ner och motorbromsa.**

**Om du vrider tändningsnyckeln till LOCK kan bilen inte styras.**



## TIPS FÖR KÖRNING

### Svåra körförhållanden

När det är regnigt, snö och is på marken eller om du kör i lös sand eller lera, tänk på följande:

- Ta det lugnt och se till att du har gott om tid att bromsa.
- Undvik tvära svängar och häftiga inbromsningar och accelerationer.



#### **VARNING - ABS**

Eftersom din bil har ABS-bromsar ska du alltid hålla bromsen konstant nedtryckt vid inbromsningar.



#### **VARNING - Nedväxlingar**

Gör inga häftiga nedväxlingar så att du får kraftig motorbroms. Det kan medföra att bilen får sladd.

- Om det är halt och svårt att komma iväg, gasa försiktigt för att undvika att hjulen spinner loss. Ibland kan det vara en fördel att starta på 2:ans växel. Det går även att göra med automatisk växellåda.
- Vintertid kan det vara klokt att ha en liten säck eller låda med sand i bilen.

### **”Gunga” loss bilen om du kört fast**

Om bilen kört fast i snö, lera eller sand gör så här:

Vrid ratten lite åt båda hållen. Lägg sedan i 1:an och backen omväxlande. Flytta sedan växelspaken mellan 1:an och backen omväxlande på bilar utrustade med manuell växellåda samt mellan D och R på bilar utrustade med automatisk växellåda.

Se till att bilen kommer i gungning utan alltför mycket hjulspinn.

Om du inte kommer loss efter några försök, se till att du får bogserhjälp.

#### **! VIKTIGT**

*Om du ”gungar” bilen alltför länge riskerar du överhettning och skador på motor och växellåda. Även däcken kan ta skada.*

### **VARNING - Hjulspinn**

Hjulen får inte spinna loss så att de roterar med en hastighet högre än motsvarande 55 km/tim. Det kan medföra att däcken slits sönder.

### \* OBS

Koppla bort ESP-systemet om du ska "gunga" loss bilen.

### **VARNING**

Om du kört fast och ska försöka komma loss genom att "gunga" bilen genom att göra framåt-bakåt. Tänk då på att ingen ska befinna sig framför eller bakom bilen, eftersom den plötsligt kan börja röra sig snabbt framåt eller bakåt.



### **Smidig kurvtagning**

Inbromsning och nedväxling ska alltid ske före en kurva, aldrig i kurvan. Detta är speciellt viktigt om vägbanan är hal eller våt. Håll jämn fart genom kurvor och accelerera mjukt när hjulen är riktade rakt framåt.



### **Mörkerkörning**

Det är alltid mer riskfyllt att köra när det är mörkt. Följ därför dessa råd:

- Sänk farten och se till att avståndet till framförvarande fordon är stort.

- Justera eventuellt backspegeln till avbländat läge.
- Se till att stråkastarglasen är rena och att stråkastarna är rätt höjjusterade.
- Titta inte rakt in i stråkastarljuset från mötande bilar. Mörkerseendet försämras.



### Körning i regn

- Kraftigt regn försämrar sikten och medför förlängd bromssträcka.
- Se till att torkarbladen är i bra skick. Byt dem när de lämnar ränder på rutan.
- Slitna däck ökar risken för vattenplaning. Minsta godkända mönsterdjup för sommardäck är 1,6 mm.
- Sänk farten om du ska köra genom vattensamlingar, så att du inte råkar ut för vattenplaning. Tänk också på att bromsarna kan bli blöta och att bromseffekten försämras.
- Torka bromsarna genom att köra långsamt och samtidigt bromsa lätt.

### Körning i genom vatten

Kör inte genom vatten som går upp längre än till nederkanten av hjulnaven. Håll låg fart och tänk på att bromsarna blir blöta så att bromssträckan förlängs.

Efter att du kört i vatten, kör långsamt och håll samtidigt foten på bromspedalen så att bromsarna får torka.



### Körning i hög hastighet

#### Däcken

Se till att däcken har rätt lufttryck. Kontrollera också att däcken inte har några skador.

#### \* OBS

Lufttrycket får aldrig överskrida det som finns angivet på däckets.

### VARNING

- För högt lufttryck medför sämre åkkomfort och köregenskaper samt att däcken slits onormalt mycket mitt i slitbanan. Däcken kan också lätt skadas av föremål på vägbanan. För lågt lufttryck medför sämre köregenskaper, snabbare däckslitage, högre bränsleförbrukning och risk för däckexplosion.
- Att köra med nedslitna däck är farligt och olagligt. Mönsterdjupet ska vara minst 1,6 mm (sommardäck) eller 3 mm (vinterdäck). Läs mer om däcken i kapitel 7.

### *Bränsle, kylvätska och motorolja*

Hög fart ökar förbrukningen. Kontrollera därför oljor och vätskor regelbundet.

### *Drivremmar*

Skadade eller för löst spända drivremmar kan medföra att motorn överhettas.

## VINTERKÖRNING



1JBB3305

Här följer information om vinterkörning.

### Snö och halka

Vinterdäcken till bilen ska vara av den dimension som finns angiven i registreringsbeviset. Alla fyra däcken ska vara av samma typ. Välj mellan friktionsdäck och dubbdäck.

Kör extra försiktigt när det är halt. Bromsa mjukt och växla utan att det uppstår ryck, accelerera långsamt samt undvik tvära svängar för att undvika att få sladd. Håll också stort avstånd till framförvarande fordon. Använd snökedjor om de behövs för att förbättra framkomligheten.

### Vinterdäck

I Sverige är det lag på att bilen ska vara utrustad med vinterdäck mellan 1 december och 31 mars om den ska köras när det är vinterväglag. Vinterdäcken ska ha ett mönsterdjup på minst 3 mm på det mest slitna stället.

Om du är tveksam om vilken typ av däck du ska välja, vänd dig till en Kia- eller gummiverkstad.

### \* OBS

**Vinterdäcken måste ha en dimension som gör att de går fria i hjulhusen och det ska vara samma dimension och typ av däck på alla hjulen.**

**Om du avser att åka utomlands och har valt dubbade däck ska du kontrollera vilka regler som gäller för dubbdäck i det land du ska besöka. I vissa länder är det inte tillåtet att köra med dubbdäck.**



### Snökedjor

Snökedjor bör användas endast under extrema förhållanden och de får endast monteras på framhjulen.

Montera aldrig snökedjor på hjul med aluminiumfälgar och använd endast den typ som består av vajrar med en tjocklek på max 15 mm.

Skador som uppstått på bilen, på grund av att felaktiga kedjor använts, omfattas inte av några garantier.

### ! VIKTIGT

- **Kedjorna ska vara S-certifierade / SAE-klassade. Fel typ av snökedjor kan orsaka skador på bilens hjulhus och hjulupphängning. Det är skador som inte täcks av några garantier. Kedjorna kan slitas loss om de hakar i någon del av karossen eller komponenter i chassit.**
- **Kontrollera redan efter körda 500 meter till 1 km att kedjorna är ordentligt spända. Efterspänn om det behövs.**
- **Kedjor får inte monteras om bilen har däckdimensionerna 225/45R17 eller 205/55R16 på 6.5Jx16-fälgar. Hjul, fjädrar och hjulhusen kan skadas.**

**Följ tillverkarens anvisningar vid montering och kör sakta**

Om du hör att kedjorna går emot någonstans, sänk farten. Om de ändå går emot stanna omgående och spänn åt kedjorna.

Demontera kedjorna direkt när du kommer till barmark.



### **VARNING - Montering**

**Montera kedjorna när bilen inte utgör en trafikfara och den står på plant underlag.**

**Sätt an parkeringsbromsen och lägg i 1:an eller backen (P för automat).**

**Om andra trafikanter behöver varnas, sätt på varningsblinkers och placera eventuellt ut varningstriangeln.**

### **VARNING - Körning med kedjor**

- Tänk på att köregenskaperna förändras med kedjor monterade.
- Kör inte fortare än 30 km/tim eller långsammare om det är tillverkarens rekommendation.
- Undvik att köra ner i gropar, över trottoarkanter och sväng inte tvärt och bromsa inte häftigt.
- Felaktiga eller felaktigt monterade kedjor kan skada bilens bromsledningar, hjulupphängning, kaross och hjul.

### **VIKTIGT**

*Stanna omgående och spänn kedjorna om de tar i karossen.*

### **Kylvätskans kvalitet**

Vid leverans från fabriken är kylsystemet fyllt med kylvätska av hög kvalitet och som motverkar korrosion samt smörjer vattenpumpen. Om påfyllning behövs, fyll på med samma vätska. Se anvisningar i kapitel 7. Kontrollera också frysskyddet inför vintern.

### **Kontrollera batteriet och kablarna**

Inför vintersäsongen bör du kontrollera batteriet enligt anvisningarna i kapitel 7. Låt också kontrollera batteriets kondition.

### **Se till att motorn har rätt olja inför vintern**

Rekommendationer finns i kapitel 8. Om du behöver hjälp, vänd dig till en verkstad. Vi rekommenderar att du vänder dig till en Kia-verkstad.

### **Kontrollera tändstiften och tändsystemet**

Kontrollera och byt eventuellt tändstiften. Se anvisningar i kapitel 7. Kontrollera också att tändkablarna inte är nötta eller skadade.

### **Skydda låsen från frysning**

Under vinter är det lämpligt att använda låsolja som gör att låsen inte fryser. Det enklaste sättet att tina upp ett lås som frusit är att fylla en plastpåse med varmt vatten och hålla den mot låset.

### **Blanda spolarvätskan beroende på temperaturen**

Blanda koncentrerad spolarvätska och vatten i proportioner som gör att den inte fryser. Läs på förpackningen.

### **Parkeringsbromsen kan frysa**

När det är kallt och det samlats snö och/eller bildats is intill bakbromsarna kan det hända att parkeringsbromsen kan att frysa fast när den sätts an. Sätt i så fall bara an den tillfälligt medan du lägger i 1:an eller backen (P för automat) samt lägger block vid bakhjulen.

### **Håll underredet rent**

Kontrollera vintertid att det inte fastnat is och snö i hjulhusen och under bilen. Spola i så fall bort det så att inte styrningen och hjulupphängningarna påverkas.

### **Vinterutrustning i bilen**

Det är bra att ha en borste, isskrapa, ficklampa, snöskyffel, startkablar, arbetshandskar och en säck eller låda sand i bilen. Eventuellt också bogserlina, filter, liggunderlag och samt snökedjor.



## KÖRNING MED SLÄP

Vi rekommenderar att du vänder dig till en Kia-verkstad eller annan expert för montering av dragkrok.

### **VARNING - Körning med släp**

Överlasta aldrig släpet och tänk på att belastningen på dragkulan ska räknas in i bilens totallast.

Bilens köregenskaper förändras kraftigt när den drar släp. Bilen blir svårare att manövrera och bromssträckan förlängs.

### **VARNING - Max släpvagnsvikt**

Överskrid aldrig totalvikten för släpet och dra aldrig tyngre släp än som anges i bilens registreringsbevis och i tabellen längre fram i detta avsnitt.

### **VIKTIGT**

*Läs igenom detta avsnitt noga. Här finns många värdefulla tips för dig som ska dra släp med bilen.*

Ritningen till vänster är för montering av dragkrok. Vi rekommenderar dock att du vänder dig till en Kia-verkstad eller annan expert för montering av dragkrok.

Följ också råden i det här avsnittet så att du inte riskerar skador på bilen eller släpet.

När du drar släp ökar belastningen på motor, växellåda, bakaxel samt hjul och däck. Det innebär bl a att motorn kan bli varmare än normalt. Genom den ökade vikten och större luftmotstånd ökar också bränsleförbrukningen.

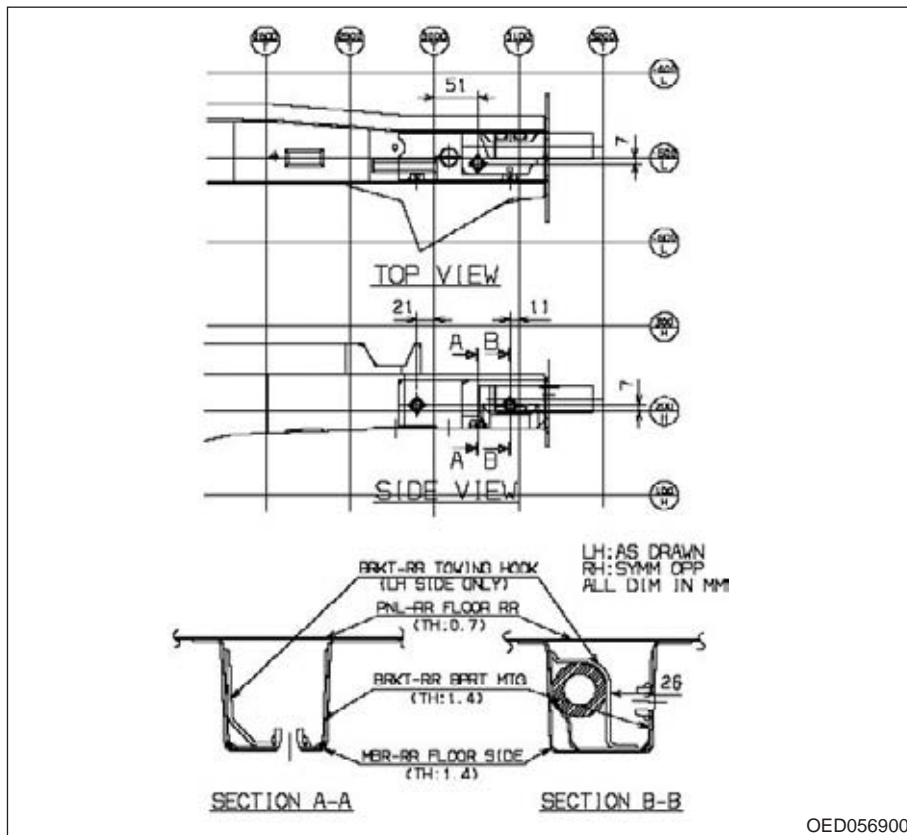

## Dragkrok

Vi rekommenderar att du låter en Kia-verkstad eller annan expert montera dragkroken.

- Efter att dragkroken har monterats ska bilen ombesiktigas och få ett nytt registreringsbevis.
- Om dragkroken demonteras är det viktigt att alla borrhål tätas med underredsmassa för att motverka rostbildning och att avgaser tränger in i bilen.

### Säkerhetsvajer

Följ dragkrokstillverkarens anvisningar för hur vajern ska fästas. Ett tips är att dra den under dragstången så att den fångas upp av vajern om släpets koppling skulle släppa.

### Släpets bromsar

I Sverige förekommer huvudsakligen bromsade släp som är utrustade med skivbromsar. Det är dock tillåtet att dra släp utan bromsar i 80 km/tim men då är totalvikten högst 550 kg för den här bilen.

### Släpets lampor

Varje gång du ansluter släpets strömkabel till bilen, kontrollera att alla lampor lyser och tänds som de ska.

### Extra backspeglar

Om du drar ett brett släp, till exempel en husvagn, måste du montera extra yttre backspeglar som gör att du kan ha uppsikt bakåt.

 **VARNING**

**Se till att släpet sitter fast ordentligt på dragkroken. Testa genom att försöka lyfta av det från dragkroken.**

### Körning med släp

Öva gärna lite på en trafikfri plats innan du ger dig ut i trafiken. Det krävs speciell färdighet för att köra med släp. Tänk på att ta ut svängarna lite eftersom ekipaget är avsevärt längre än bara bilen.

Före körning ska du kontrollera att lasten är ordentligt surrad. Använd alltid kraftiga rep eller spännband.

Kontrollera att eventuellt stödhjul inte tar i marken, att elanslutningen och säkerhetsvajern är kopplad samt att lamporna fungerar, att lufttrycket i däcken är korrekt och de yttre backspeglarna är rätt justerade. Glöm inte att frigöra släpets parkeringsbroms innan du kör iväg.

Kontrollera med jämna mellanrum att lasten är ordentligt säkrad på släpet.

### ***Håll ett säkert avstånd till framförvarande fordon***

Bromssträckan med släp blir längre än utan. Därför är det viktigt att hålla ett extra långt avstånd till framförvarande fordon.

### ***Omkörningar går långsammare***

Planera eventuella omkörningar noga. Bilen accelererar långsammare när den drar släp. Dessutom behövs en längre omkörningssträcka eftersom ekipaget är långt.

### ***Träna att backa med släp***

Det krävs en speciell teknik för att backa med släp. Eftersom man måste vrida ratten åt motsatt som släpet ska svänga, så kan det underlätta att ta tag i ratten nedtill (klockan 6). Då för man handen åt det håll som släpet ska svänga.

### ***Svänga med släp***

Ta ut svängarna så att inte släpets hjul tar i kantstenar eller ginar utanför vägganten. Tänk också på att köra mjukt och inte göra några hastiga filbyten eller bromsa häftigt.

### ***Blinkers på släpet***

Om en av bilens blinkerslampor går sönder märks det genom att en kontrollampa blinkar långsamt eller extra snabbt. Om en lampa på släpet inte fungerar varnas föraren inte på samma sätt. Kontrollera därför regelbundet att släpets blinkerslampor fungerar.



### **VARNING**

**Se till att de elektriska kontakterna på bilen och släpet hålls rena och fria från oxidation, så att belysningen på släpet fungerar.**

**Körning i branta backar**

Vid körning nedför, växla ner för att motorbromsa så att bilens bromsar inte överbelastas.

Vid körning uppför långa backar, växla ner och kör högst 70 km/tim. för att undvika att motor och växellåda överhettas.

Om bilen har manuell växellåda, kör på 4:an eller lägre växel om backen är brant.

Om bilen har automatisk växellåda, kör med D-läget.

**! VIKTIGT**

- **Håll ett öga på temperaturmätaren om stigningen är mer än 6 %. Det kan finnas risk för överhettning av motorn. Speciellt om det är varmt, släpet är tungt och luftkonditioneringen är igång. Om nålen i mätaren närmar sig 130 °C (risk för att motorn är överhettad), kör av vägen och stanna på en trafiksäker plats. Stäng av luftkonditioneringen om den är på. Låt sedan motorn gå på tomgång så att temperaturen sjunker. När motortemperaturen är normal kan du fortsätta köra.**
- **För att inte överhätta motor och växellåda, anpassa farten uppför efter hur tungt lastat släpet är och hur brant backen är.**

**Parkering i backar**

Undvik att parkera bilen i backar om den drar släp. Om ekipaget kommer i rullning kan det orsaka allvarliga skador.

**VARNING**

**Det finns risk att bilens och släpets parkeringsbromsar inte kan hålla ekipaget i en backe om släpet är tungt lastat.**

Om du parkerar i en backe, gör så här:

1. I uppførsbackar ska du vrida framhjul utåt och i nedførsbackar inåt, så att de går mot trottoarkanten om bilen rör sig nedför.
2. I bilar med manuell växellåda, lägg i neutralläget. I bilar med automatisk växellåda, lägg i P-läget.
3. Sätt an parkeringsbromsen och stäng av motorn.
4. Placera block bakom släpets hjul i uppførsbackar och framför hjulen i nedførsbackar.

5. Trampa på bromsen, starta motorn och lägg i neutralläget. Frigör bilens parkeringsbroms och släpp sakta bromspedalen och låt bilen rulla samt känn efter när släpets hjul stoppas av blocken.
6. Trampa på bromsen och sätt an parkeringsbromsen igen. På manuellt växlad bil lägger du i backen och i automatväxlad P-läget.
7. Stanna motorn och släpp upp bromspedalen.



### **VARNING**

**Kliv inte ur bilen förrän parkeringsbromsen är hårt ansatt, motorn avstängd och du lagt i en växel enligt ovan.**

### **När du ska köra iväg från backen i uppförsbacke, gör så här:**

1. Håll foten på bromsen och starta motorn med växeln i neutralläget.
2. Lägg i 1:an alternativt ett D-läge.
3. Frigör parkeringsbromsarna på släpet och i bilen.
4. Släpp bromsen och kör framåt/uppför.
5. Se till att eventuella hjulblock blir upplockade.

### **I nedförsbacke, gör så här:**

1. Håll foten på bromsen och starta motorn med växeln i neutralläget.
2. Lägg i backen.
3. Frigör parkeringsbromsarna på släpet och i bilen.
4. Släpp bromsen och backa en aning så att det går att ta bort hjulblocken. Alternativt kör framåt och låt släpet köra över blocken och se till att de sedan blir upplockade.

### **Om bilen ofta drar släp krävs mer service**

Följ det serviceprogram som gäller för krävande körning. Hör med Kia-verkstaden vad som gäller.

Se till att även släpet får föreskriven service. Gör också dagliga kontroller i samband med att släpet används.

### **\* OBS**

**Kontroller av motoroljenivån, oljan i växellådan, kylvätskan ska göras ofta när bilen drar släp.**

### **! VIKTIGT - Överlast**

**Släpets totalvikt får inte överskridas och att taklast och släpets belastning på dragkulan ska räknas in i bilens last.**

### Tänk på följande när du drar släp

- Låt eventuellt montera en krängningsdämpare på släpet.
- Bilen bör ha körts minst 200 mil innan du drar släp första gången.
- 100 km/tim är högsta tillåtna hastighet med släp rent tekniskt.
- I Sverige är högsta tillåtna hastighet 80 km/tim.
- Kör inte fortare än 70 km/tim i långa uppförsbackar.
- Överskrid inte vikterna som anges här:

	Bensin			Diesel
	1,4/1,6 l	2,0 l	1,4/1,6 l	1,6 l
	Manuell	Manuell	Automat	Manuell
<b>Bromsat släp</b>	<b>1 200 kg</b>	<b>1 500 kg</b>	<b>1 400 kg</b>	<b>1 400 kg</b>
<b>Obromsat släp</b>	<b>550 kg</b>			
<b>Max belastning på dragkulan</b>	<b>55 kg</b>	<b>75 kg</b>		

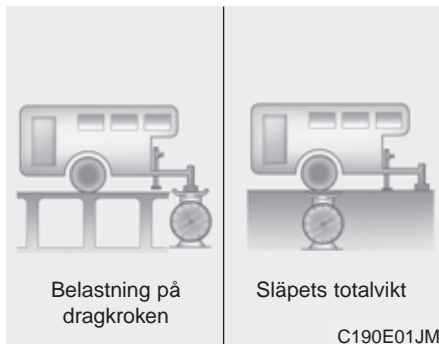

### **Släpvagnsvikten**

Släpets totalvikt får inte överskridas (se registreringsbeviset och tabellen på föregående sida). Tänk också på att taklast och släpets belastning på dragkulan ska räknas in i bilens last.

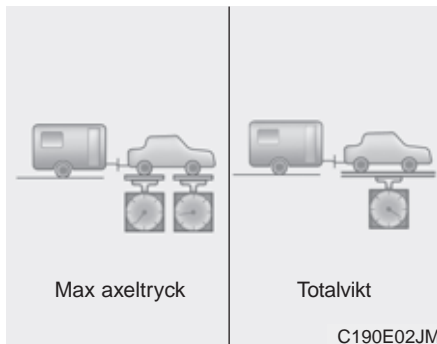

### **Belastningen på dragkroken**

Lasta släpet så att den tillåtna belastningen på dragkulan inte överskrids. Se tabellen på föregående sida. Tänk på att belastningen på dragkroken ska räknas som last i bilen.

Lasta släpet så att belastningen på dragkroken blir 5%, eller högst 10 % eller max 52 kg.

### **⚠ VARNING**

- Släpet ska lastas så att ca 60 % av vikten ligger framför hjulaxeln.
- Överlasta aldrig släpet och överskrid aldrig den totala maxlasten för bil + släp (tågvikten).
- Ett överlastat och/eller felaktigt lastat släp kan medföra att du tappar kontrollen över bilen.



**Varningsblinkers / 6-2**

**Problem under körning / 6-2**

**Motorn startar inte / 6-3**

**Hjälpstart med startkablar / 6-4**

**Överhettad motor / 6-6**

**Om du får punktering (bil med reservhjul) / 6-7**

**Luftrycksvarnare - TPMS / 6-13**

**Bärgning / 6-18**

**Om något händer**

**6**

### VARNINGSBLINKERS



Tryck på knappen i mitten på instrumentbrädan och sätt på varningsblinkers om du måste parkera bilen där den kan utgöra en trafikfara för andra trafikanter. Tryck en gång till för att stänga av.

Varningsblinkers kan också användas i samband med att bilen bogseras.

### PROBLEM UNDER KÖRNING

#### Om motorn stannar på ett trafikfarligt ställe

- Om motorn stannar på ett trafikfarligt ställe, lägg växeln i neutralläge och skjut undan bilen till en säker plats.
- Om bilen har manuell växellåda, försök att flytta den genom att lägga i 2:ans eller 3:ans växel och köra på startmotorn med kopplingen uppläppt.

#### Om du får punktering

1. Lätta på gasen och styr rakt fram tills du kan svänga av från vägen. Bromsa försiktigt och stanna på en plats där bilen inte utgör en trafikfara. Hjulbyte ska alltid ske på en plats där det kan ske utan risk för att bilen och du själv blir påkörd. Se till att bilen står plant och att underlaget för domkraften är fast.
2. Sätt an parkeringsbromsen och lägg i backen (P för automat). Sätt eventuellt på varningsblinkers.
3. Ingen får befinna sig i bilen. Passagerare ska förflytta sig till en säker plats en bit ifrån den.
4. Följ anvisningarna för hjulbyte alternativt reparation av det punkterade däcket, beroende hur bilen är utrustad.

### Om du får motorstopp

1. Trampa ner kopplingen eller lägg i neutralläget för automat och se till att bilen kommer så mycket som möjligt åt sidan från vägen. Rulla om möjligt till en plats där bilen inte utgör en trafikfara.
2. Sätt på varningsblinkers.
3. Försök att starta bilen. Om det inte går, kontakta en bärgare om du inte kan komma på vad felet beror på.

### MOTORN STARTAR INTE

#### Om startmotorn snurrar långsamt eller inte går alls

1. Sätt an parkeringsbromsen och lägg växeln i neutralläge (P eller N för automat).
2. Kontrollera att batteriets anslutningar är rena och åtdragna.
3. Tänd innerbelysningen. Om den lyser svagt eller slocknar när du vrider på startnyckeln är batteriet urladdat.
4. Kontrollera att el-anslutningarna till startmotorn är åtdragna.
5. Försök att hjälpstarta med startkablar.

#### VARNING

Du får inte skjuta eller bogsera igång bilen. Oförbränt bränsle kan komma in i katalysatorn och skada den så allvarligt att den inte kan repareras.

Bilar med automatisk växellåda går tekniskt sett inte att bogsera igång.

#### Om startmotorn går som den ska, men motorn ändå inte startar

1. Kontrollera att det finns bränsle i tanken.
2. Vrid tändningsnyckeln till LOCK och kontrollera alla anslutningar till tändningen, tändspolar och tändstift. Anslut eventuella lösa ledningar.
3. Kontrollera bränsleledningen i motorrummet.
4. Om du inte finner något fel som du kan rätta till för att kunna starta motorn, kontakta en verkstad. Vi rekommenderar att du vänder dig till en Kia-verkstad.

## HJÄLPSTART MED STARTKABLAR

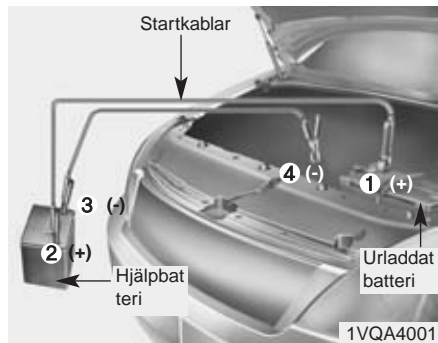

Anslut kablarna i nummerordning och lossa dem i omvänd ordning.

### Hjälpstart

Var försiktig i samband med att du ansluter kablarna, så att du inte får en stöt. Om du är osäker på hur du ska gå tillväga, anlita en kunnig person.

#### ! VIKTIGT

*Hjälpbatteriet ska vara på 12 volt och bör ha minst samma kapacitet som batteriet i din bil.*

#### **⚠ VARNING - Batteriet**

- Batteriet avger en explosiv gas. Öppen eld, rökning och gnistor får därför inte förekomma i närheten av ett batteri.
- Gör inga försök att hjälpstarta om batteriet är fruset eller om vätskenivån i batteriet är för låg.

**När du ska ansluta kablarna:**

1. Stäng av alla strömförbrukare i bägge bilarna.
2. Se till att bilarna inte har kontakt med varandra.
3. Luta dig inte över batterierna när du ansluter den röda kabeln till plus (+) på bägge batterierna (1) och (2).
4. Anslut sedan den svarta kabelns ena ände till minus (-) på hjälpbatteriet (3).

**! VIKTIGT**

**- Bilar med stopp-start-system (ISG) är utrustade med underhållsfria batterier av en speciell typ (AGM)**

- *Du bör därför vända dig till en verkstad för eventuella kontroller eller service på batteriet. Vi rekommenderar att du vänder dig till en Kia-verkstad. Om du själv tänker ladda det måste du använda en laddare som är elektronikkyddad. Den ska klara av att ladda med bägge batterikablarna anslutna så att batteriets sensor inte påverkas.*
- *Vid byte av batteri i bilar med stopp-start-system måste även det nya batteriet vara av samma typ som originalet.*

*(forts)**(forts)*

- *Om bilens specialbatteri (AGM) för stopp-start-systemet har varit bortkopplat ett blivit utbytt kommer systemet inte att fungera direkt. Batterisensorn måste först kalibreras. Det sker automatiskt när bilen står med tändningen från i ca 4 timmar.*

5. Anslut slutligen den andra änden till en oisolerad metalldel (4) i motorrummet, t ex motorn, växellådan eller ett fjäderben. Se till att du inte vidrör några andra delar med kabelklämmorna!

**! VIKTIGT**

**Anslut aldrig till minus på det urladdade batteriet!**

6. Starta motorn i bilen med hjälpbatteriet och låt den gå på ca 2 000 varv/min.
7. Starta motorn i bilen med det urladdade batteriet.
8. Lossa kablarna i omvänd ordning när motorn går.

*Om motorn inte startat efter några försök, kontakta en verkstad. Vi rekommenderar att du vänder dig till en Kia-verkstad.*

**Försök inte starta motorn genom bogsering**

Om du har bil med manuell växellåda, ska du inte försöka skjuta igång den, då detta kan skada avgasreningssystemet.

Bilar med automatisk växellåda går tekniskt sett inte att bogsera igång. Använd startkablarna.

**VARNING**

**Försök inte starta motorn genom skjuta på, bogsera bilen eller genom att rulla nedför en backe. Oförbränt bränsle kan komma in i katalysatorn och skada den så allvarligt att den inte kan repareras.**

### ÖVERHETTAD MOTOR

Om motorn överhettas märks det genom att den tappar effekt och/eller att det hörs ett knackande ljud. Gör i så fall så här:

1. Sänk farten och stanna bilen på en trafiksäker plats så fort som möjligt.
2. Sätt an parkeringsbromsen och lägg växeln i neutralläge (för automat P eller N).
3. Stäng av luftkonditioneringen.
4. Om det tränger ut ånga från motorrummet, stanna motorn och låt huven vara stängd tills motorn svalnat. Om det inte kommer någon ånga. Låt motorn gå på tomgång, öppna huven och kontrollera att motorkylfläkten går. Om fläkten inte går, stanna motorn och vänta tills motorn svalnat.

5. Kontrollera att drivremmen till vattenpumpen är hel. Om den är hel, kontrollera att den är spänd så att den inte slirar.
6. Kontrollera om det läcker från kylaren, slangar eller anslutningar eller från vattenpumpen.  
(Om luftkonditioneringen varit igång är det normalt att det droppar kondensvatten under bilen).

#### VARNING

Håll fingrarna borta från röliga delar i motorrummet när motorn är igång.

7. Om drivremmen till vattenpumpen är trasig eller du upptäcker något läckage, stanna motorn och kontakta en verkstad. Vi rekommenderar att du vänder dig till en Kia-verkstad.

#### VARNING

Lossa inte kylarlocket när motorn är het. Det sprutar ut ånga som kan orsaka brännskador.

8. Om du inte hittar någon orsak till överhettningen, vänta tills motorn svalnat och fyll på kylvätska i behållaren om det behövs. Se anvisningarna i kapitel 7.
9. Kör sedan försiktigt och kontrollera på temperaturmätaren om bilen överhettas igen. Kontakta i så fall en verkstad för att få felet avhjälpt. Vi rekommenderar att du vänder dig till en Kia-verkstad.

#### VIKTIGT

*Om motorn ofta överhettas/och eller kylvätskenivån sjunker p g a läckage. Vänd dig till en verkstad för att få kylsystemet kontrollerat. Vi rekommenderar att du vänder dig till en Kia-verkstad.*

## OM DU FÅR PUNKTERING (BIL MED RESERVHJUL)

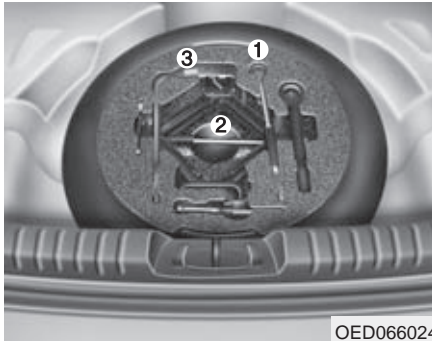

OED066024

Lyft på luckan i bagageutrymmet och ta fram verktygen för hjulbyte.

- (1) Domkraftens vevarm
- (2) Domkraft
- (3) Hjulmutternyckel

### Domkraften

Domkraften som medföljer bilen är enbart avsedd för hjulbyte. Följ anvisningarna för hur den ska användas, så att ingen skadar sig.

Se till att den är förvarad i sitt fack, när den inte används, så att den inte skramlar under körning.

### VARNING

- Hjulbyte ska alltid ske på en plats där det kan ske utan risk för att du eller bilen blir påkörd.
- Se till att bilen står plant och att underlaget för domkraften är fast. Lägg eventuellt en plank under domkraften.

(forts)

(forts)

- Domkraften får endast placeras under de markerade lyftpunkterna under dörrtrösklarna.
- Kryp inte under bilen när den är lyft av enbart domkraften. Det finns alltid risk att bilen glider av domkraften.
- Starta aldrig motorn när bilen är lyft.
- Ingen får befinna sig i bilen när den ska lyftas.
- Passagerare ska förflytta sig till en säker plats en bit från bilen.

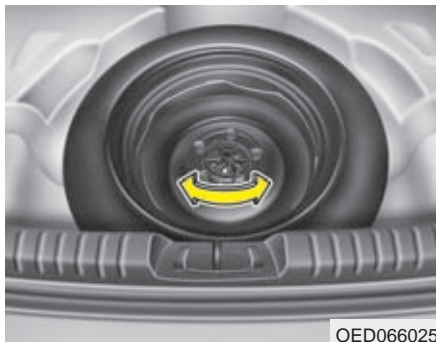

### Att ta loss och återmontera reservhjulet

Lyft ur verktygssatsen och vrid på vingmuttern för att få loss hjulet.

Skruva fast hjulet ordentligt när det läggs tillbaka, så att det inte ligger och skramlar.



### Byt hjul så här

1. Se till att bilen står på plant och fast underlag.
2. Sätt an parkeringsbromsen och lägg i backen (P för automat).
3. Sätt på varningsblinkers om de behövs för att varna andra trafikanter.
4. Placera ut varningstriangeln om den behövs för att varna andra trafikanter. Den bör stå 150 - 250 m från bilen.



5. Ta fram reservhjulet, domkraften och verktygen för hjulbytet.
6. Lägg block framför och bakom hjulet som är diagonalt mot det punkterade.
7. Om bilen har heltäckande hjulsidor, bryt försiktigt bort hjulsidan.

### VARNING

- Det är viktigt att parkeringsbromsen är hårt ansatt och att det finns block vid ett hjul.
- Ingen får befinna sig i bilen i samband med hjulbytet.



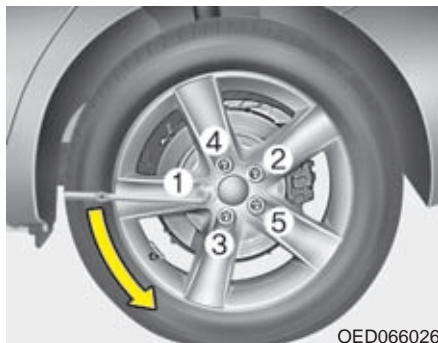

8. Lossa alla hjulbultarna ett varv med hjulmutternyckeln, inte mer.

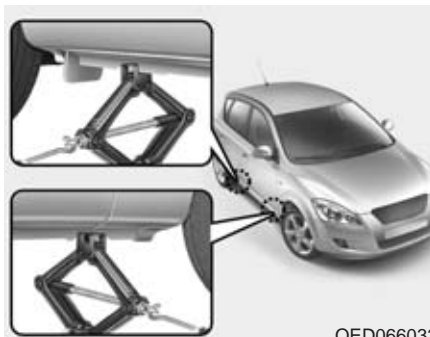

9. Skjut in domkraften under lyftpunkten intill det hjul som ska bytas. De fyra lyftpunkterna är markerade med flänsar och en upphöjd punkt.



10. Haka fast vevarmens krok i öglan på domkraften och använd hjulmutternyckeln som hävstång för vrida runt. Lyft bara så mycket att hjulet går fritt från marken, ca 3 cm.

**⚠ VARNING**

Domkraften får endast placeras under de markerade lyftpunkterna.

11. Lossa alla hjulmuttrarna helt och lyft av hjulet. Om det är en aluminiumfälg kan du behöva rycka lite i hjulet för att få loss det.
12. Rengör anliggningsytorna på fälgen och navet innan du sätter dit reservhjulet.
13. Sätt dit och dra fast muttrarna för hand med den koniska sidan mot fälgen.
14. Dra fast muttrarna lätt med hjulmutternyckeln, i den ordning som visas i bilden.
15. Sänk ner bilen och dra fast muttrarna slutgiltigt, i den ordning som visas i bilden.

### **VARNING**

- Se upp så att du inte skadar dig på reservhjulet eller hjulsidan i samband med hjulbytet.
- Rengör anliggningsytorna på fälgen och navet innan du sätter dit reservhjulet. Annars finns det risk att hjulet lossnar.

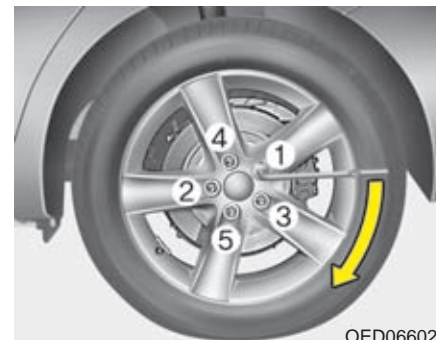

OED066028

Åtdragningsmomentet ska vara 88-107 Nm. Om du är osäker på om du dragit åt rätt, vänd dig till en Kia- eller gummiverkstad för kontroll.

Om muttrarna inte är tillräckligt hårt åtdragna kan det märkas genom att hjulet vibrerar vid inbromsning.

I samband med hjulbyte, kontrollera lufttrycket direkt när hjulet är monterat. Det är viktigt att det är rätt lufttryck.

Se till att ventilhatten inte kommer bort så att det kommer smuts i ventilen. Den kan orsaka att ventilen blir otät och att luft läcker ut.

Återställ alltid domkraften och verktygen efter hjulbytet samt se till att de inte ligger och skramlar.

### ! VIKTIGT

*Hjulmuttrarna har mm-gänga. Om du byter till andra fälgar och skaffar nya muttrar måste du se till att få exakt samma gänga. I annat fall kommer gängorna i muttern och på pinnbulten att förstöras. Det betyder att hjulet kan lossna.*

*Köper du muttrarna från en Kia-verkstad kan du vara säker på att få rätt typ.*



### ! VARNING -Pinnbultarna

**Om pinnbultarna blir skadade finns det risk att hjulet kan lossna.**

För att domkraften och verktygen inte ska ligga och skramla i bagageutrymmet, se till att spänna fast dem i golvfacket.



### ! VARNING - Lufttrycket

**Kontrollera lufttrycket i nödreservhjulet direkt efter monteringen. Det ska vara 420 kPa (4,2 bar eller 4,3 kg/cm<sup>2</sup>). Lufttrycket för övriga hjul framgår av en dekal i dörröppningen på förarsidan och i kapitel 9 i den här boken.**

### Att tänka på för nödreservhjulet

Bilen är utrustad med antingen ett nödreservhjul eller en reparations-sats. Ett nödreservhjul tar lite plats och är lättare än en vanligt hjul samt är bara avsett för högst tillfälligt bruk.

### ! VIKTIGT

- **Kör högst 80 km/tim med ett nödreservhjul monterat på bilen eftersom det försämrar köregenskaperna och bromsförmågan.**
- **Endast ett nödreservhjul får vara monterat på bilen.**

### **VARNING**

**Nödreservhjulet ska bara användas för kortare körsträckor under tiden som det ordinarie däcket lagas. Kör max 80 km/tim med hjulet monterat.**

Luftryck i nödreservhjulet: 420 kPa (4,2 bar eller 4,3 kg/cm<sup>2</sup>).

### **\* OBS**

**I samband med hjulbyte, kontrollera luftrycket direkt när hjulet är monterat. Det är viktigt att det är rätt korrekt.**

Att tänka på för nödreservhjulet:

- Maxhastighet 80 km/tim.
  - Undvik dåliga vägar och gropar.
  - Hjulet ger bilen försämrade köregenskaper och sämre bromsförmåga.
  - Bilen kan inte lastas maximalt med ett nödreservhjul monterat. Se även belastningsindex på däcksidan.
  - Kör inte över några hinder i vägbanan. Frigångshöjden är 2,5 cm sämre än med ordinarie däck.
- Kör inte in i en automattvätt.
  - Snökedja får inte monteras på det här hjulet.
  - Om du måste ha snökedjor på bilen samtidigt med ett nödreservhjul så ska det monteras bak.
  - Hjulet är konstruerat för den här bilmodellen och får inte användas på någon annan modell.
  - Ett däck på nödreservhjulet håller bara ca 300 mil. När det är utslitet ska det bytas mot ett likadant med samma dimension.
  - Endast ett nödreservhjul får vara monterat på bilen.
  - Dra inte släp när ett nödreservhjul är monterat på bilen.

## LUFTRYCKSVARNARE - TPMS

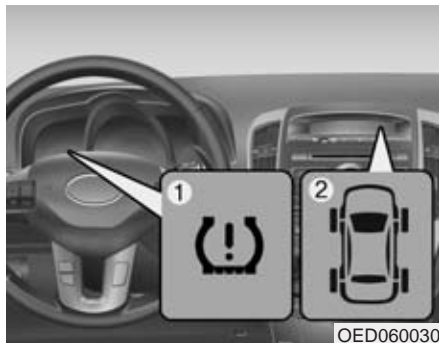

- (1) Varningslampa - lufttryckssensor /  
Varningslampa - fel på  
lufttrycksvarnaren
- (2) Varningslampor - för respektive  
hjul

Kontrollera lufttrycket i däcken minst en gång i månaden (även reservh-julet). Kontrollera när däcken är kalla. Lufttrycket anges på en dekal i förarens dörröppning. (Om bilen är utrustad med däck med annan dimension än standard, följ anvisningarna för de däcken).

Lufttrycksmätaren är en säkerhetsdetalj som varnar föraren om lufttrycket i ett eller flera däck är för lågt. Om varningen visas stanna då snart som möjligt och kontrollera lufttrycket samt fyll på luft om så krävs. Om du kör med för lågt lufttryck kan däcken överhettas och i värsta fall punkteras. Med för lågt lufttryck slits däcken snabbare, köregenskaperna försämras, bränsleförbrukningen ökar och bromssträckan förlängs.

Även om bilen har lufttrycksvarnare ska du varje månad kontrollera lufttrycket i samtliga däck. En liten minskning av trycket behöver nämligen inte innebära att du får en varning.

### Varning för fel i systemet

Om det uppstått ett fel i systemet kommer varningslampan (⚠) att blinka i ca 1 minut och därefter lysa konstant. Detta upprepas sedan varje gång när bilen startas och så länge felet inte blivit åtgärdat.

När lampan lyser kan systemet sannolikt inte känna av lufttrycket i däcken och varna om det blir för lågt.

Fel kan t ex uppstå i samband med hjulbyte. Kontrollera därför om lampan lyser om du bytt ett eller flera hjul.

Om du monterar hjul utan sensorer, tex i samband med byte till vinterdäck kommer lampan att lysa.

### \* OBS

Om varningslamporna inte tänds i ca 3 sekunder när tändningsnyckeln vrids till läge ON. Eller om de fortsätter att lysa har det uppstått något fel i systemet. Vänd dig i så fall till en verkstad så snart som möjligt. Vi rekommenderar att du vänder dig till en Kia-verkstad.



Varningslampa -  
luftryckssensor



Varningslampor - för  
respektive hjul

Varningslamporna tänds när luftrycket i ett eller flera däck är för lågt och markerar i vilket eller vilka däck. Om du får en varning, sänk farten och ta det extra lugnt i kurvor och gör inga tvära inbromsningar tills du kontrollerat luftrycket och eventuellt fyllt på luft. Om däcken är varma är trycket högre än för kalla däck.

Uppgiften för kalla däck finns på en dekal i dörröppningen för förardörren. Byt till reservhjulet om det inte går att fylla på luft.

Om hjulet med för lågt luftryck byts mot reservhjulet slocknar varningen för lågt luftryck. I stället tänds varningen för fel i systemet (TPMS).

### ! VIKTIGT

*Om du justerat luftrycket när temperaturen varit hög kan du få en varning för lågt luftryck när temperaturen sjunkit. Det är normalt eftersom trycket minskar i proportion till sänkt temperatur. Korrigera därför luftrycket efter de temperaturförhållanden som bilen används i.*

**VARNING - Lågt lufttryck**

Om lufttrycket är mycket för lågt försämras köregenskaperna drastiskt och bromssträckan blir längre.

Om du kör en längre sträcka med för lågt lufttryck kan också däcken överhettas och i värsta fall punkteras.

**Fel i TPMS-systemet**

Om lampan lyser men systemet ändå kan upptäcka för lågt lufttryck kommer bägge lamporna att lysa . Om det är fel på sensorn i vänster framhjul kan systemet inte varna för lågt lufttryck i det däcket. Men om sensorerna i övriga däck fungerar kan systemet i vissa fall varna för lågt lufttryck i de däcken.

Se till att snarast få systemet kontrollerat av en verkstad om en varningslampa lyser. Vi rekommenderar att du vänder dig till en Kia-verkstad.

**VIKTIGT**

- **TPMS-varningslampan för fel kan tändas om bilen körs nära en transformatorstation, annan elanläggning eller intill radiosändare etc.**
- **TPMS-varningslampan kan också tändas om t ex en bärbar dator eller annan elektronisk utrustning används i bilen.**

### Hjulbyte i bil med luftrycksvarnare

Om du får punktering tänds en varning. Se till att snarast få punkteringen lagad på hjulet med sensor för luftrycksvarning. Vänd dig till en Kia- eller gummiverkstad.

#### **! VIKTIGT**

***Punktering på hjul med luftrycksvarnare får inte nödrepas med tätningvätska. Om du gör det riskerar du att förstöra luftrycksensorn så att den måste bytas ut.***

I varje hjul finns en sensor. Den är monterad intill ventilen på insidan av fälgen, som är anpassad för sensormontage. Vi rekommenderar att du vänder dig till en verkstad om det uppstår något fel. Vi rekommenderar att du vänder dig till en Kia-verkstad.

Om du byter till reservhjulet kommer varningslamporna att lysa tills du monterar originalhjulet med rätt luftryck.

Om det finns en sensor i reservhjulet ska lampan slockna när sensorn integrerats i systemet.

Även om luftrycket är korrekt i ett hjul med sensor, som monteras på bilen, måste du köra i ca 5 minuter innan lamporna slocknar.

Om lamporna inte slocknar, kontakta en Kia- eller gummiverkstad.

#### **! VIKTIGT**

***När du monterar ett reservhjul med sensor måste den integreras i TPMS-systemet. Du måste också se till att sensorn i originalhjulet kopplas bort om du transporterar hjulet i bilen, annars störs systemet.***

***Vi rekommenderar att du vänder dig till en Kia-verkstad om det uppstår problem med TPMS-systemet.***



Normalt går det inte att se på ett däck om lufttrycket är lite för lågt. Tänk också på att i varma däck är lufttrycket högre än det var när du fyllde på luft i kalla däck. Kontrollera därför lufttrycket när bilen körts högst 1,6 km efter att ha stått i minst 3 timmar, så att däcken är kalla.

Däcken ska vara kalla när du kontrollerar lufttrycket. D v s bilen ska ha körts högst 1,6 km efter att ha stått i minst 3 timmar.

### **! VIKTIGT**

***Ett däck/hjul med sensor får inte repareras med en lagningssats innehållande tätningsmedel. Det förstör sensorn.***

### **⚠ VARNING - TPMS**

- Lufttrycksvarnaren kan inte varna för en plötslig däckskada, t ex en explosion.
- Om bilen känns instabil, lämna vägen och parkera på en säker plats och kontrollera däcken.

### **⚠ VARNING - Åtgärda inget i systemet**

**Gör inga ingrepp i TPMS-systemet. Det kan medföra att det inte fungerar samt att garantiåtagandet för systemet inte gäller.**

## BÄRGNING

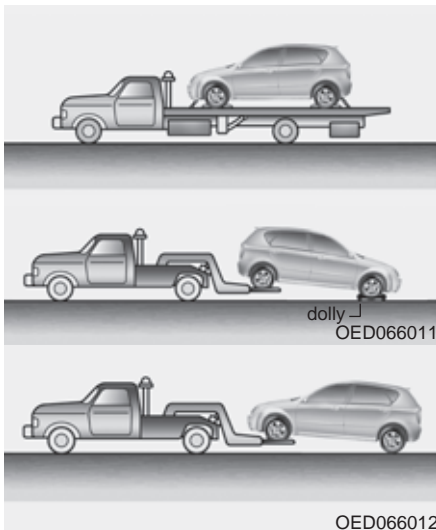

Anlita alltid en professionell bärgare eftersom bilen bör transporteras på flak. Det går också att använda en s k Dolly vid bärgning.

Se även information om bogsering i kapitel E " Tips för körning ".

Bilen kan bärgas med bakhjulen på marken under förutsättning att det inte är något fel på bakhjulen eller den bakre hjulupphängningen.

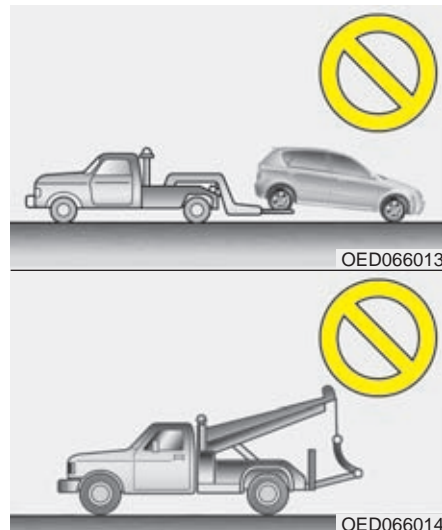

### ! VIKTIGT

- *Bilen kan skadas om den bärgas med framhjulen i marken.*
- *Bärgare av den typ som visas på den nedre bilden får inte anlitas.*

**Nödbogsering**

Om bilen måste bogseras med alla fyra hjulen i marken, gör så här:

1. Vrid tändningsnyckeln till ACC-läget.
2. Lägg växeln i neutralläge.
3. Frigör parkeringsbromsen helt.

**! VIKTIGT**

*Växeln måste vara i neutralläge för att växellådan inte ska skadas.*

**! VIKTIGT**

*Om bilen har automatisk växellåda måste först oljenivån i växellådan kontrolleras. Om nivån ligger under HOT-markeringen på mätstickan måste olja fyllas på. Om olja inte kan fyllas på ska Dolly användas.*

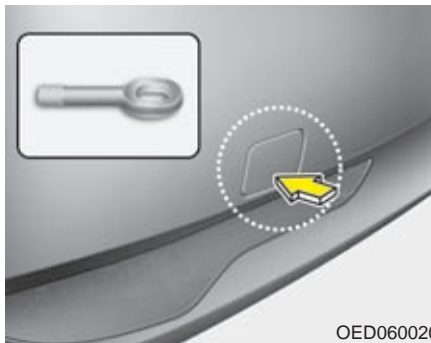

OED060020

**Bogserögla**

1. Öppna bagageluckan och ta fram bogseröglan ur verktygsfåsan.
2. Peta bort kåpan från stötfångaren genom att trycka på den nedre delen av den. Bilden visar den bakre stötfångaren (Fram finns en fast ögla. Se nästa sida).

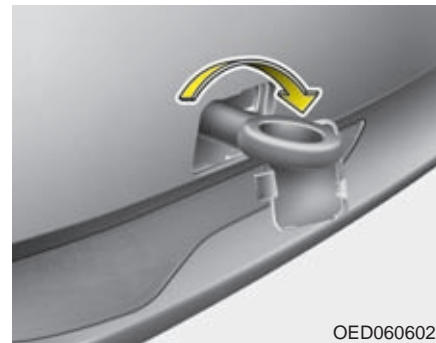

OED0606021

3. Skruva fast bogseröglan hårt.
4. Lossa bogseröglan och sätt tillbaka kåpan efter avslutad bogsering.

**! VARNING - Transportögglor**  
Öglorna undertill får endast användas för att surra bilen i samband med transport. De får aldrig användas vid bogsering eftersom det kan medföra skador på bilen.

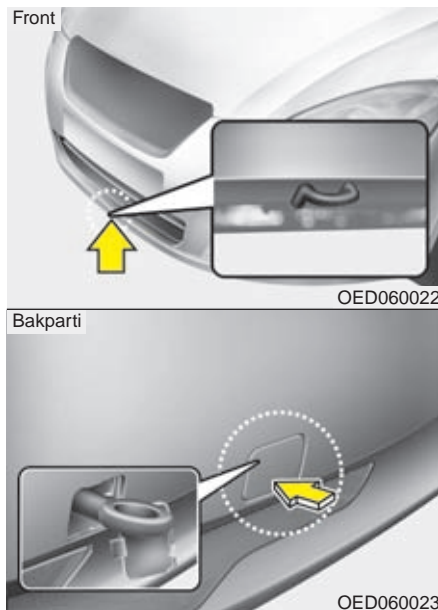

### Bogsering med lina

I nödfall kan bilen bogseras med en lina fäst i bogseröglan.

Bogsering bör bara ske på bra väg och det får inte vara något fel på bilens växellåda, hjul, hjulupphängningar, styrning eller bromsar.

- Använd inte bogseröglan för att dra loss bilen om den kört fast.
- Dragbilen bör inte vara lättare än bilen som bogseras.

### ! VIKTIGT

- ***Bogserlinan får bara fästas i bogseröglan, ingen annanstans på bilen.***
- ***Se till att linan inte kan lossna under bogseringen.***
- ***Om du ska bogsera en annan bil finns det en fast bakre ögla undertill på höger sida.***
- ***Bogsera inte ett fordon som är tyngre än den släpvagnsvikt som finns angiven i bilens registeringsbevis.***

- Kontrollera att bogseröglan är väl fastdragen.
- Se till att ratten inte är låst när bogseringen påbörjas, vrid tändningsnyckeln till ACC-läget.
- Se till att ingen befinner sig mellan bilarna.
- Försök att dra så rakt som möjligt, belasta inte bogseröglan i sidled eller snett uppåt.
- Spänn bogserlinan för att starta dragningen mjukt.
- Se till att det inte uppstår några ryck.

### ⚠ VARNING

Var extremt försiktig i samband med bogsering.

- Spänn bogserlinan för att starta dragningen mjukt och håll jämn fart så att det inte uppstår några ryck som kan slita av bogserlinan och skada bogseröglan.
- Anlita en flakbärgare om bilen som ska bogseras inte rullar lätt.
- Försök att dra så rakt som möjligt.
- Se till att ingen befinner sig mellan bilarna.

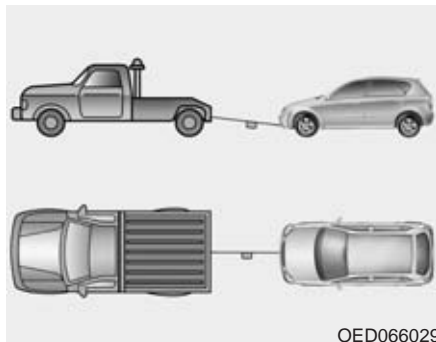

- Fäst bogserlinan så att den inte kan lossna.
- Märk linan med en varningsflagga.

### När bilen nödbogseras

- Växellådan i neutralläge.
- Parkeringsbromsen ska vara helt frigjord.
- Tänk på att bilen är tungstyrd och att bromspedalen måste trampas ner mycket kraftigt eftersom servosystemen inte fungerar när motorn inte är igång.
- Om bromsning sker i en lång utförbacke kan bromsarna överhettas. Stanna i så fall och låt bromsarna kylas

### ! VIKTIGT - Automatisk växellåda

- **Bogsering med alla fyra hjulen på marken får bara ske framlänges och med växellådan i N-läge. Tändningsnyckeln ska vara vriden till ACC-läget så att det går att styra bilen.**
- **Bogsera i max 15 km/tim och inte längre än 1,5 km annars kan växellådan få allvarliga skador.**
- **Innan du påbörjar bogseringen ska du kontrollera oljenivån i växellådan. Om den ligger under markeringen HOT, fyll på olja. Om nivån är för låg måste bilen bogseras med framhjulen lyfta.**

**Motorrum / 7-2**  
**Serviceanvisningar / 7-4**  
**Kontroller utöver serviceprogrammet / 7-6**  
**Bilens serviceprogram / 7-8**  
**Förklaring till serviceåtgärder / 7-9**  
**Motorolja / 7-12**  
**Kylsystemet / 7-13**  
**Broms- och kopplingsvätska / 7-16**  
**Automatisk växellåda / 7-17**  
**Spolarvätska / 7-19**  
**Parkeringsbromsen / 7-19**  
**Bränslefilter / 7-20**  
**Motorluftfilter / 7-21**  
**Kupéluftfilter / 7-23**  
**Torkarblad / 7-25**  
**Batteriet / 7-28**

## Service och underhåll

7

**Hjul och däck / 7-31**  
**Om en säkring brinner av / 7-39**  
**Byte av glödlampor / 7-48**  
**Bilvård / 7-59**  
**Avgasreningssystemet / 7-65**

## MOTORRUM

### ■ Bensinmotor (1,4 l / 1,6 l)

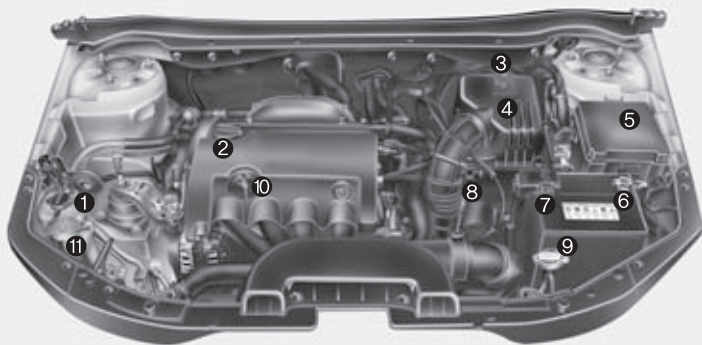

1. Behållare för kylvätska
2. Påfyllning av motorolja
3. Bromsvätskebehållare
4. Luftrenare
5. Säkringshållare
6. Minuspol, batteri
7. Pluspol, batteri
8. Mätsticka för oljenivå i automatisk växellåda
9. Kylarlock
10. Oljemätsticka
11. Behållare för kylvätska

### ■ Bensinmotor (2,0 l)

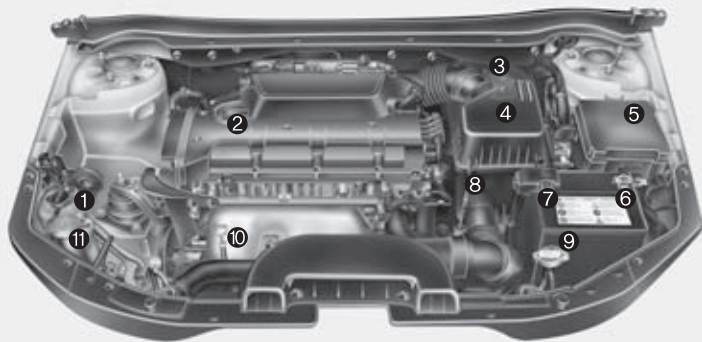

\* Det kan finnas vissa variationer i motorrummet mellan olika modeller.

### ■ Dieselmotor (1,6 l)

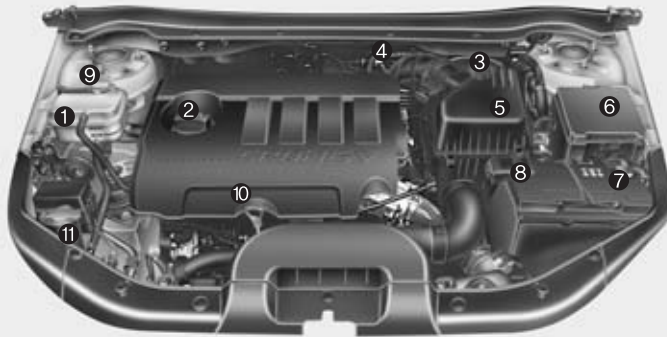

1. Behållare för kylvätska
2. Påfyllning av motorolja
3. Bromsvätskebehållare
4. Bränslefilter
5. Luftrenare
6. Säkringshållare
7. Minuspol, batteri
8. Pluspol, batteri
9. Kylarlock
10. Oljemätsticka
11. Behållare för kylvätska

### ■ Dieselmotor (2,0 l)

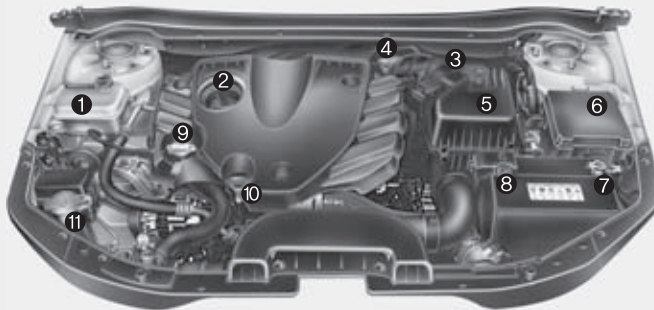

\* Det kan finnas vissa variationer i motorrummet mellan olika modeller.



### SERVICEANVISNINGAR

Var alltid försiktig i samband med arbeten på bilen så att du inte skadar dig. Felaktigt utfört service- eller reparationsarbete kan medföra driftproblem och skador på bilen och i värsta fall leda till en olycka.

#### Ägarens ansvar

##### \* OBS

Ägaren ansvarar för att service enligt Kias rekommendationer utförs på bilen.

Kias garantiåtagande gäller endast under förutsättning av bilen fått service enligt gällande serviceprogram.

Fel som uppstått på grund av felaktiga reparationer eller justeringar omfattas inte av Kias garantier.

Vi rekommenderar därför att du vänder dig till en auktoriserad Kia-verkstad för service och reparationer.

Kia-verkstäderna har teknisk assistans från Kia Motors samt uppfyller högt ställda krav som medför god service.

##### \* OBS

Se till att få varje servicetillfälle dokumenterat i häftet "Service- och garantibok".

När häftet är fullstämplat, bör du naturligtvis fortsätta med den regelbundna servicen. Be verkstaden om en ny servicebok.

## Viktigt beträffande service och underhåll

Om inte bilen sköts på rätt sätt kan det uppstå problem. Vissa åtgärder måste vidtas även mellan servicetillfällena. På följande sidor beskrivs hur du ska gå tillväga för att göra vissa kontroller samt fylla på oljor och vätskor. Det som beskrivs kräver inga specialverktyg. Men om du ändå är tveksam om hur ett visst arbete ska utföras rekommenderar vi att du vänder dig till en Kia-verkstad.

### \* OBS

Om bilen inte sköts enligt Kias anvisningar under garantitiden kan det innebära att eventuella garantikrav avvisas. Se även Service- och garanti-boken.

### VARNING

#### - Servicearbeten

- Om du inte har det rätta kunskaperna för att utföra ett visst arbete på bilen, rekommenderar vi att du anlitar en Kia-verkstad så att du inte skadar dig.
- Det innebär alltid en risk att utföra arbeten under huven när motorn är igång. Se till att du inte har löst hängande kläder, klocka eller smycken som kan haka i rörliga delar.

### VARNING - Dieselmotor

Åtgärda absolut ingenting på insprutningssystemet när motorn är igång och inom 30 sekunder efter att den stannat. Det är ett högt tryck i systemet och en bränslestråle kan orsaka allvarliga skador.

Personer med pacemaker bör hålla sig borta från motorrummet när motorn är igång eftersom motorns styrsystem alstrar kraftiga magnetfält.

### KONTROLLER UTÖVER SERVICEPROGRAMMET

#### Underhåll/kontroller som kan utföras av ägaren

I det här avsnittet beskrivs enklare arbeten som ägaren själv kan utföra och som inte kräver specialutrustning.

Om du är tveksam om hur ett visst arbete ska utföras rekommenderar vi att du vänder dig till en verkstad. Vi rekommenderar att du vänder dig till en Kia-verkstad.

Om du upptäcker något fel på bilen, kontakta omgående en Kia-verkstad, om du inte anser att felet kan avhjälpas i samband med nästa service. Vi rekommenderar att du vänder dig till en Kia-verkstad.

#### *Kontrollera i samband med tankning:*

- Oljenivån i motorn.
- Spolarvätskenivån.
- Luftrycket i däcken.
- Nivån i kylvätskebehållaren.
- Att alla yttre glödlampor är hela.

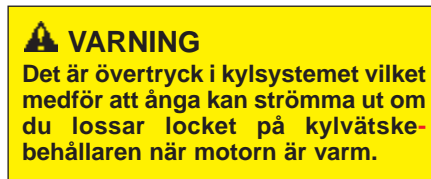

#### *Var uppmärksam på under körning:*

- Har avgasljudet förändrats och luktar det avgaser i bilen?
- Vibrerar ratten eller känns det som den glappar eller har styrningen blivit trögare?
- Har bilen en tendens att dra åt höger eller vänster på slät väg?
- Låter det konstigt vid inbromsningar, drar bilen åt något håll, krävs det mer kraft att bromsa eller sjunker bromspedalen ovanligt djupt?
- Känns den automatiska växellådan annorlunda?
- Fungerar den automatiska växellådans P-läge.
- Fungerar parkeringsbromsen som den ska?
- Läcker det ut oljor eller vätskor under bilen? (Att det kommer kondensvatten från luftkonditioneringen är normalt).

**Kontrollera/åtgärda minst en gång per månad:**

- Nivån i kylvätskebehållaren.
- Att samtliga yttre lampor är hela.
- Luftrycket i däcken, inklusive reservhjulet.

**Kontrollera/åtgärda nedanstående minst två gånger per år (Det kan vara lämpligt att utföra dessa kontroller höst och vår):**

- Att inget läckage förekommer från kylaren samt slangar och anslutningar.
- Att torkare och spolare fungerar. Rengör torkarbladen med en ren trasa indränkt med spolärvätska.
- Strålkastarnas inställning.
- Avgassystemet med alla klammor och värmesköldar.
- Att säkerhetsbältena löper som de ska i sina rullar och att bältena inte är fransiga eller skadade på annat sätt samt att bälteslåsen fungerar.
- Att däcken inte är skadade och att mönsterdjupet är minst 1,6 mm på mest slitna stället (vinterdäck 3 mm).
- Att alla hjulmuttrar är åtdragna.

**Kontrollera/åtgärda minst en gång per år:**

- Dräneringshålen i dörrarna och karossen får inte vara igensatta.
- Smörj alla lås och gångjärn.
- Smörj in alla tätningsslister.
- Luftkonditioneringens funktion (Lämpligen på våren).
- Nivå i behållaren för styrservon.
- Smörj den automatiska växellådans länkage för växelväljaren.
- Rengör batteriet och polerna.
- Nivån i bromsvätskebehållaren.

### BILENS SERVICEPROGRAM

Kias ständigt pågående tekniska utveckling gör att serviceprogrammet för den här bilen kan komma att ändras både beträffande intervaller och åtgärder. Därför finns inget serviceprogram i den här instruktionsboken. Vid varje servicetillfälle (se Service- och garantiboken) ska aktuellt serviceprogram följas. Alla auktoriserade Kia-verkstäder har serviceprogram för varje Kia-modell.

Det ordinarie serviceprogrammet ska följas såvida bilen inte utsätts för det som betecknas som "krävande körning", enligt punkterna i spalten till höger. Då gäller vissa andra serviceintervaller.

#### **Tätare serviceintervaller gäller för bilar som utsätts för "krävande körning"**

- Ofta korta körsträckor.
- Körning på grus och sand som medför att det dammar.
- Bromsarna används flitigt.
- Bilen körs på saltade vägar eller där andra korrosiva ämnen förekommer.
- Körning i lera och på dåliga vägar.
- Mycket körning i backar.
- Mycket tomgångskörning och körning i låg hastighet.
- Långvarig körning i kyla och/eller mycket fuktig luft.
- Kommersiell användning.
- Mer än 50 % av körtiden i tät trafik och temperaturer över 32°.

Vänd dig till en verkstad om har några frågor som gäller service. Vi rekommenderar att du vänder dig till en Kia-verkstad.

## FÖRKLARING TILL SERVICEÅTGÄRDER

### Motorolja och motoroljafilter

Byte ska ske enligt anvisningarna i serviceprogrammet. Om bilen utsätts för krävande körning ska byte ske med tätare frekvens.

### Drivremmar

Kontrollera regelbundet att de inte är skadade eller fransiga, byt i så fall. Om de inte är korrekt spända, se till att de blir justerade.

### Bränslefilter (diesel)

Ett igensatt bränslefilter ger sämre prestanda, kan skada avgasreningssystemet samt göra motorn svårstartad. Om filtret snabbt blir igensatt kan det behöva bytas oftare än vad som anges i serviceprogrammet.

När ett nytt filter är monterat, kör motorn några minuter och kontrollera att inget läckage förekommer vid anslutningarna. Filter måste bytas av en kunnig montör.

### Bränsleledningar och anslutningar

Kontrollera att inget läckage förekommer. Låt en kvalificerad mekaniker omgående byta eventuella skadade delar.



#### **VARNING - Dieselmotor**

**Åtgärda absolut ingenting på insprutningssystemet när motorn är igång och inom 30 sekunder efter att den stannat. Det är ett högt tryck i systemet och en bränslestråle kan orsaka allvarliga skador. Personer med pacemaker bör hålla sig borta från motorrummet när motorn är igång eftersom motorns styrsystem alstrar kraftiga magnetfält.**

### **Kamaxelrem**

Kontrollera att remmen inte har några skador eller är deformerad och att alla relaterade komponenter är hela. Byt omgående skadade delar.

### **Slangar för avdunstning och tanklock**

Kontroller ska göras enligt anvisningar i serviceprogrammet. Vid byte, se till att monteringen blir korrekt.

### **Vakuumslangar för vevhusventilationen**

Kontrollera att slangarna inte har några skador eller ansvällningar. Kontrollera extra noga de delar av slangarna som är närmast värmekällor, som t ex avgasgrenröret.

Kontrollera att slangarna inte ligger för nära någon värmekälla eller nöter mot någon metall del så att det uppstår värme- eller förslitningsskador. Kontrollera också att det är tätt vid alla klammor och kopplingar. Om det förekommer minsta skada på en slang ska den bytas omgående.

### **Motorluftfilter**

Vid byte rekommenderar vi att du väljer ett Kia original luftfilter.

### **Tändstift (bensinmotorer)**

Byt enligt anvisningarna i serviceprogrammet och till stift enligt specifikation.

### **Ventilspel**

Kontrollera ventilljud och vibrationer enligt anvisningarna i serviceprogrammet. Eventuell justering måste utföras av en kvalificerad mekaniker.

### **Kylsystemet**

Kontrollera kylaren, kylvätskebehållaren, slangar och anslutningar. Det får inte förekomma något läckage eller några skador. Byt omgående skadade delar.

### **Kylvätska**

Vätskenivån ska kontrolleras regelbundet och byte ska ske enligt anvisningarna i serviceprogrammet.

### **Olja i manuell växellåda**

Kontrollera enligt anvisningarna i serviceprogrammet.

### **Olja i automatisk växellåda**

Vid kontroll av nivån ska den ligga vid HOT-markeringen på mätstickan när motorn är varm. Kontrollen ska ske när motorn är igång och med väljarspaken i neutralläget. Parkeringsbromsen ska vara ansatt.

### **Bromsledningar**

Kontrollera att det inte finns några nötningskador, annan förslitning, sprickor eller läckage. Byt omgående skadade delar.

### **Bromsvätska**

Kontrollera nivån på behållaren. Den ska ligga mellan MIN- och MAX-markeringarna. Endast vätska med beteckningen DOT 3 eller DOT 4 får fyllas på.

### **Parkeringsbromsen**

Kontrollera pedalen och vajrarna visuellt. För justering, anlita en verkstad. Vi rekommenderar att du vänder dig till en Kia-verkstad.

### **Bromsskivor, bromsok och belägg**

Kontrollera förslitningen på skivor och belägg och om det förkommer läckage vid bromsoken.

### **Hjulupphängningen**

Kontrollera fjädrar, stötdämpare och länkar samt infästningar. Dra åt enligt specificerade moment om så krävs.

### **Styrväxel, länkage, damasker och undre armens kulle**

Med motorn avstängd, kontrollera att glappet i ratten inte är för stort. Kontrollera att styrlänkarna inte är böjda och att damaskerna är hela.

### **Drivaxlar, damasker och klammor**

Kontrollera att inget är skadat eller kraftigt förslitet. Byt omgående skadade delar och fetta in om det behövs.

### **Luftkonditioneringen**

Kontrollera att det inte förekommer något läckage från ledningar och anslutningar.



## MOTOROLJA



### Kontroll av oljenivån

1. Motorn ska ha normal arbetstemperatur.
2. Se till att bilen står plant och stanna motorn.

3. Kontrollera nivån ca 5 minuter efter att motorn stannats, så att oljan har hunnit sjunka ner i tråget.
4. Dra upp oljemätstickan och torka av den. Sätt tillbaka den och tryck ned den helt.

### VARNING

Om du får olja på huden, tvätta omgående med tvål och vatten och var försiktig så att du inte bränner dig på motorn eller varm olja.

5. Dra upp mätstickan igen och kontrollera att nivån ligger mellan markeringarna F och L.

### VIKTIGT - Dieselmotorer

- Om du fyller på för mycket olja i dieselmotorn kan den skadas. För mycket olja orsakar skvalpning, förhöjt motorvarv, hårdare gång och omfattande vit avgasrök.
- Om du spiller olja på motorn i samband med påfyllningen ska du omgående torka bort spillet.

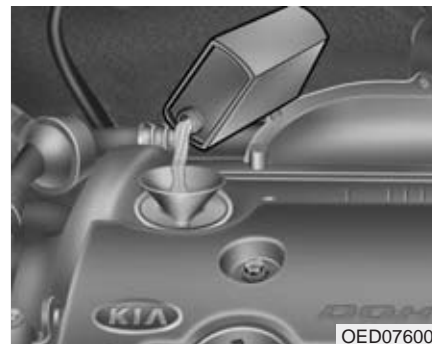

Om nivån är i närheten av eller mitt för L, fyller du på olja tills nivån når upp till F. **Fyll inte på för mycket.**

**Använd en tratt så att du inte spiller olja på motorn.**

Fyll endast på med olja enligt rekommendationen i kapitel 8.

### Byte av olja och motoroljefilter

Vi rekommenderar att du vänder dig till en Kia-verkstad för byte av olja och filter och att det sker enligt aktuellt serviceprogram.

#### VARNING

Om du får olja på huden, tvätta omgående med tvål och vatten.

## KYLSYSTEMET

Kylsystemet är från fabriken fyllt med en kylvätska med frysskydd. Nivån bör kontrolleras minst en gång per år och inför vintersäsongen bör även frysskyddet kontrolleras.

### Kontroll av kylvätskenivån

#### VARNING



#### Kylarlocket

- Lossa aldrig locket när motorn är igång eller varm. Du kan bränna dig på utströmmande ånga och kylsystemet kan skadas.
- Stäng av motorn och vänta till den svalnat. Även då ska du vara försiktig när du lossar locket. Använd en trasa som skydd och vrid tills det tar stopp. Vänta medan eventuell ånga pyser ut. Tryck därefter locket nedåt och ta bort det.
- Även om motorn inte är igång ska du inte lossa kylarlocket eller dräneringspluggen om motorn fortfarande är varm. Det kan strömma ut ånga som kan orsaka brännskador.

#### VARNING



Den elektriska motorkylfläkten regleras av temperaturen på kylvätskan, trycket i systemet och bilens hastighet. Fläkten kan i vissa fall starta även om motorn inte är igång, men är varm. Om du utför arbeten under huven måste du därför vara försiktig så att du inte skadas om fläkten startar. Om kylvätsketemperaturen är låg startar inte fläkten.

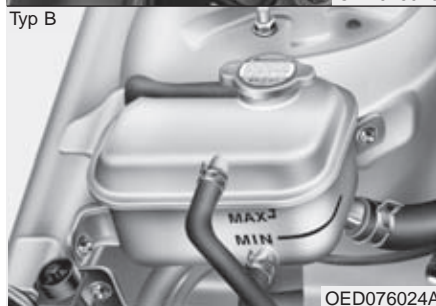
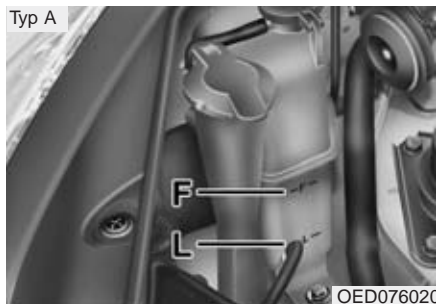

Kontrollera skicket på alla slangar och anslutningar. Skadade och/eller svullda slangar ska bytas.

Kylvätskenivån ska ligga mellan markeringarna F och L alternativt MAX och MIN på behållarens utsida, när vätskan är kall.

Om nivån är låg, fyll på upp till F alternativt MAX med kylvätska som har rätt frysskydd. Fyll inte på för mycket.

Om du måste fylla på ofta, rekommenderar vi att du vänder dig till en Kia-verkstad för kontroll av kylsystemet.

### **Kylvätskan**

- Om du fyller på kylvätska, använd aldrig vanligt kranvatten. Blanda kylvätskan endast med destillerat vatten. I annat fall kan det uppstå problem eller motorskador.
- Blanda med glykol för att skydda mot frysning och rostbildning.
- Använd inte kylvätska med metanol eller alkohol.
- Blanda som mest i 60% frysskydd men aldrig mindre än 35%. Se tabellen här intill.

### Blandningstabell

Lägsta temperatur	Blandning	
	Glykol	Vatten
-15°C	35 %	65 %
-25°C	40 %	60 %
-35°C	50 %	50 %
-45°C	60 %	40 %

Bensinmotor

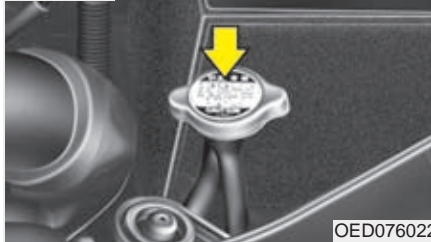

OED076022

1,6 diesel

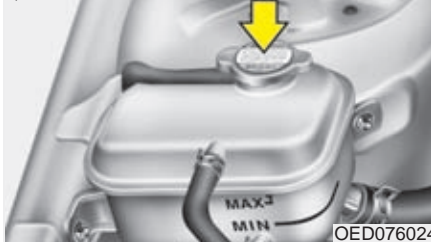

OED076024

2,0 diesel

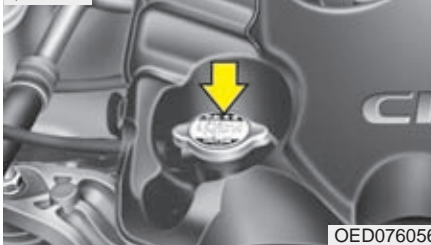

OED076056

### VARNING



Lossa aldrig kylarlocket när motorn är igång eller varm. Du kan bränna dig på utströmmande ånga.

### Byte av kylvätska

Vi rekommenderar att du vänder dig till en Kia-verkstad för byte av kylvätska och att det sker enligt aktuellt serviceprogram.

### VIKTIGT

*Linda en tjock trasa runt påfyllningshålet innan du fyller på kylvätska. Då minskar du risken att det rinner ner vätska på komponenter i motorrummet, t ex generatorn.*

### VARNING

- Häll aldrig kylarvätska utan endast spolärvätska i behållaren.
- Kylvätska får inte användas som spolärvätska. Sikten försämras och lacken skadas.

## BROMS- OCH KOPPLINGSVÄTSKA



OED076023

### Kontroll av nivå

Nivån sjunker vartefter bromsarna slits. Läs därför regelbundet av nivån på sidan av behållaren. Den ska ligga mellan MIN och MAX.

Om nivån är låg, fyll på upp till MAX-markeringen.

Innan du skruvar av locket, torka av det noga och runt om det. Det får inte komma smuts i bromsvätskan.

Blanda aldrig olika typer av bromsvätska.

Anm. Utseendet på behållaren kan variera beroende på vilken motor och växellåda som bilen är utrustad med.

Om nivån är extremt låg, rekommenderar vi att du vänder dig till en Kia-verkstad för kontroll av broms-systemet.

*Fyll endast på med specificerad vätska. Se kapitel 8.*

*Blanda aldrig olika typer av vätskor.*

**⚠ VARNING - Om nivån sjunker snabbt**  
**Om du ofta måste fylla på bromsvätska, låt en verkstad kontrollera bromssystemet. Vi rekommenderar att du vänder dig till en Kia-verkstad.**

**⚠ VARNING - Bromsvätska**  
**Broms- och kopplingsvätska är giftig. Om du av misstag skulle spilla på huden måste du direkt tvätta med tvål och vatten och sedan skölja noga. Om du får vätska i ögonen, skölj med rikligt med vatten och kontakta omedelbart läkare.**

**⚠ VIKTIGT**  
***Broms- och kopplingsvätska är korrosiv. Om du spiller på lacken ska du omgående tvätta bort den för att undvika rostskador.***  
***Använd inte bromsvätska från en förpackning som varit öppnad ofta den kan vara förstörd.***  
***Blanda inte olika typer av vätskor det kan medföra skador i bromssystemet.***

## AUTOMATISK VÄXELLÅDA

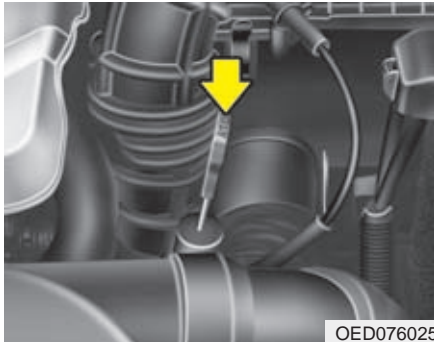

OED076025

### Kontrollera oljenivån regelbundet

Oljevolymer förändras med temperaturen.

Kontrollera nivån när motorn är varmkörd efter minst ca 10 min körning (temperaturen på kylvätskan ca 70-80°), stanna bilen på plant underlag och sätt an parkeringsbromsen och gör så här:

1. För växelväljaren till P-läget med motorn på tomgång.
2. Trampa på bromsen och för växelväljaren från P-läget och bakåt genom alla övriga lägen och tillbaka till P.

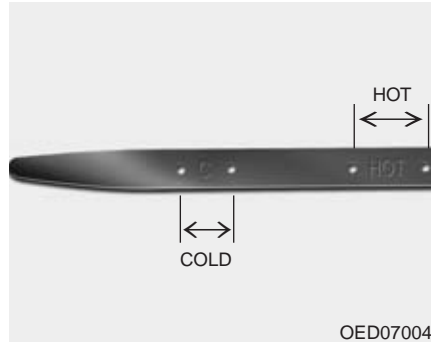

OED070045

3. Dra upp mätstickan och läs av nivån, som ska ligga inom området HOT på stickan. Om den ligger lägre, fyll på med olja enligt specifikation. Fyll på i hålet för mätstickan. Om nivån är för hög, tappa ur olja genom att lossa dräneringspluggen.
4. I undantagsfall kan nivån kontrolleras när motorn är kall (temperaturen på kylvätskan 20-30°). Om nivån är för låg fyll på till övre delen av "C" (COLD)-markeringen och gör senare en ny kontroll med motorn varmkörd.

### VARNING - Het olja

Nivån ska kontrolleras när oljan har normal arbetstemperatur. D v s när temperaturmätaren visar att motorn är varm. Var därför försiktig så att du inte bränner dig på olja eller heta motordelar.

### VIKTIGT

- För låg oljenivå gör att växellådan slirar. För hög nivå medför skumbildning och stor risk för skador på växellådan.
- Om du fyller på med fel typ av olja skadas växellådan.

### VARNING - Bromsa

Håll foten på bromspedalen så att inte bilen rör sig när växelväljaren flyttas mellan de olika växellågena.

### **\* OBS**

"C" (COLD) är endast en referensmärkning och ska inte användas för att läsa av nivån.

### **\* OBS**

Ny olja för automatiska växellådor är röd för att den på fabriken ska kunna skiljas från andra oljor och vätskor. Oljan ändrar färg vartefter bilen körs. Den kan med tiden ljusbrun.

Vänd dig till en verkstad för oljebyte enligt vad som föreskrivs i serviceprogrammet. Vi rekommenderar att du vänder dig till en Kia-verkstad.

Fyll endast på med rekommenderad olja.  
Se kapitel 8

### **Byte av olja i automatisk växellåda**

Vi rekommenderar att du vänder dig till en Kia-verkstad för byte av olja och att det sker enligt aktuellt serviceprogram.

## SPOLARVÄTSKA

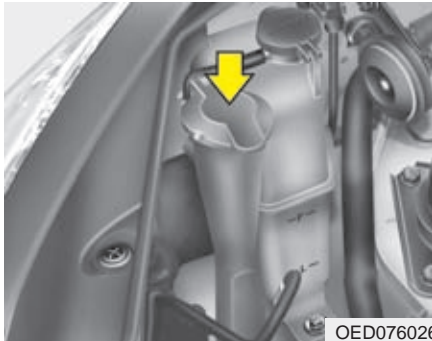

### Kontroll av spoljarvätskenivån

Fyll på med vatten och spoljarvätska i rätta proportioner med tanke på temperaturen. Vintertid krävs en större andel koncentrerad spoljarvätska. Se anvisningar på förpackningen för att få rätt blandning.

### **⚠ VARNING**

- Använd inget annat frysskydd än spoljarvätska.
- Vissa spoljarvätskor kan vara lättantändliga under vissa förhållanden. Se därför till att det inte förekommer öppen eld, gnistor eller rökning i samband påfyllning av spoljarvätska. Förvara inte heller någon förpackning med spoljarvätska under motorhuv.
- Spoljarvätska är giftig. Undvik att få den på huden.

## PARKERINGSBROMSEN

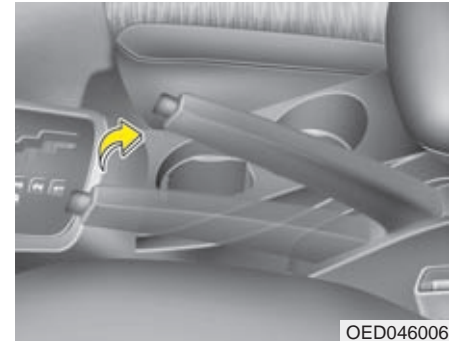

### Kontroll av funktionen

Enbart parkeringsbromsen ska klara att hålla bilen i en brant backe. Kontrollera bromsen genom att räkna hur många klick som hörs innan den är helt ansatt. Det ska vara 5~7 klick med 20 kg dragkraft. Om inte, vänd dig till en verkstad för att få parkeringsbromsen justerad. Vi rekommenderar att du vänder dig till en Kia-verkstad.



## BRÄNSLEFILTER (DIESEL)

### Tappa vatten ur bränslefiltret

Filtret separerar och samlar upp vatten som finns i bränslet.

När det samlats en viss mängd vatten i filtret tänds varningslampan i panelen.

Då måste filtret tömmas.



När varningslampan tänds, vänd dig till en verkstad för att få vattnet dränerat och systemet kontrollerat. Vi rekommenderar att du vänder dig till en Kia-verkstad.

### ! VIKTIGT

**Om filtret inte töms kan det uppstå skador i bränslesystemet.**

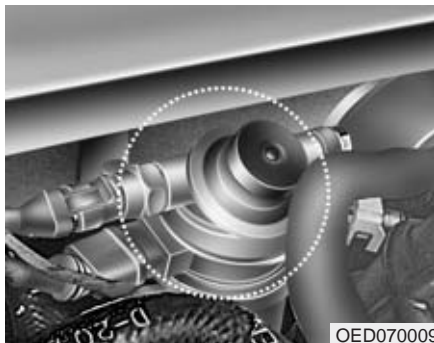

### Luftning av bränslefiltret (1,6 liters dieselmotor)

Om du kört helt slut på bränslet eller om filtret bytts måste systemet luftas. Annars kan motorn vara svårstartad.

1. Ta bort kåpan från filtret.
2. Pumpa tills det rinner rent bränsle ur filtret.
3. Sätt tillbaka kåpan.

Om du själv inte kan tappa ur vattnet ur bränslefiltret, vänd dig till en verkstad. Vi rekommenderar att du vänder dig till en Kia-verkstad.

### \* OBS

- Håll en trasa intill filtret så att bränsle inte rinner ut i motorrummet eller på marken.
- Torka bort eventuellt bränsle från filtret och insprutningspumpen innan du startar bilen, så att det inte uppstår brand.
- Kontrollera också att det inte förekommer något läckage.

### \* OBS

Vid byte rekommenderar vi att du väljer ett Kia original oljefilter.

## MOTORLUFTFILTER

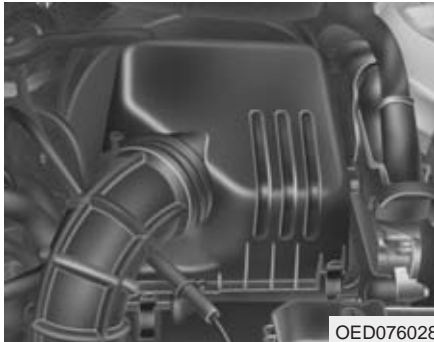

### Byte luftfilter

Luftfiltret skall bytas vid behov och får inte tvättas.

Man kan rengöra filtret med hjälp av tryckluft vid inspektion.

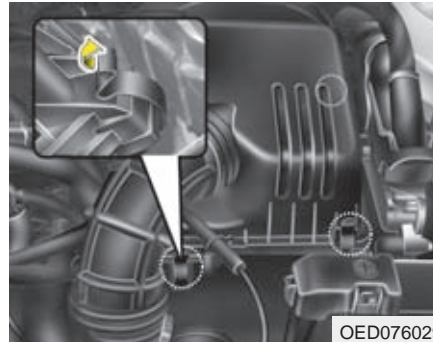

1. Öppna luftrenaren genom att släppa på dess spännen och lyft upp locket.



2. Demontera luftfiltret och rengör insidan av luftrenaren  
 3. Montera det nya luftfiltret i luftrenaren.  
 4. Återmontera luftrenarens lock och lås detta med dess spännen.

Filtret ska bytas enligt de intervaller som anges i serviceprogrammet.

*Om bilen ofta körs på dammiga vägar ska filtret bytas oftare än vad de normala serviceprogrammet anger. Se programmet för krävande körning.*

### **! VIKTIGT**

- **Kör aldrig bilen utan luftfilter. Det medför motorskador.**
- **I samband med filterbyte får det inte komma in smuts i filterhuset.**
- **Utan filter kan baktändning orsaka brand i motorrummet.**
- **Vid byte rekommenderar vi att du väljer ett Kia original luftfilter.**

## KUPÉLUFTFILTER

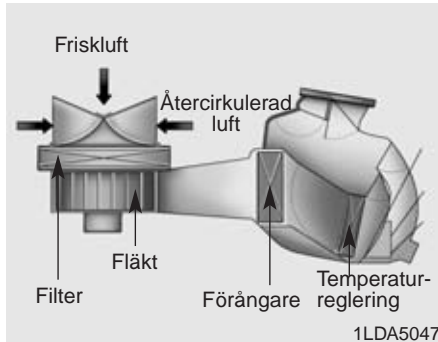

Filtret fångar upp pollen, sot och andra partiklar som kan blåsas in i bilen via kupéfläkten.

Om filtret börjar bli allt för smutsigt minskar luftströmmarna till kupén vilket kan medföra imbildning på rutor. Då måste filtret bytas.

Vi rekommenderar att du vänder dig till en verkstad för filterbyte. Vi rekommenderar att du vänder dig till en Kia-verkstad.

Byte av filter bör ske vid varje servicetillfälle enligt det ordinarie serviceprogrammet eller med tätare intervaller om bilen körs i stor omfattning på dammiga vägar och/eller där luften är mycket förorenad.

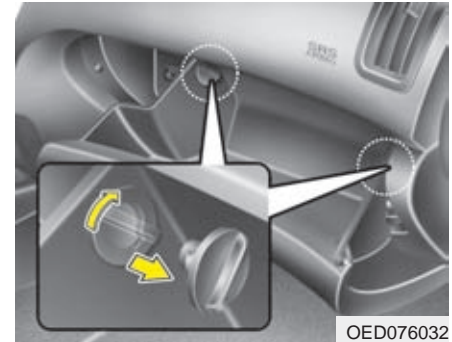

### Byte av kupéluftfilter

1. Öppna handskfacket och vrid 1/4 varv för att lossa de stopp som finns på båda sidorna. Se bilden.

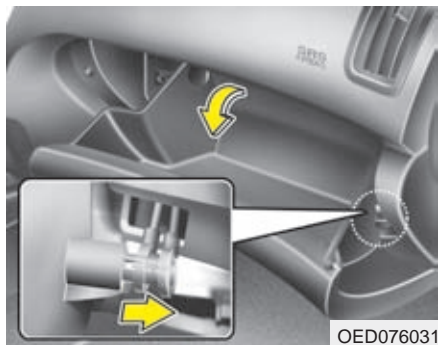

2. Haka loss luckan genom att trycka den lilla armen åt höger så att den lossnar från tappen. Då svänger luckan ner, så att det går att komma åt filterlocket.

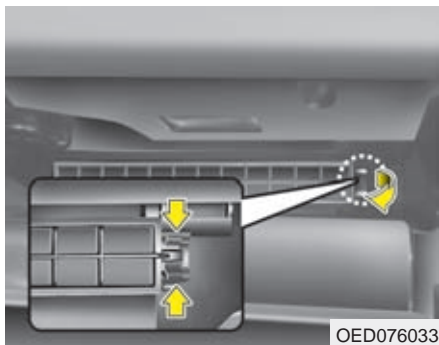

3. Kläm ihop spärrhakarna på locket samt dra det mot dig och åt höger för att lossa det.

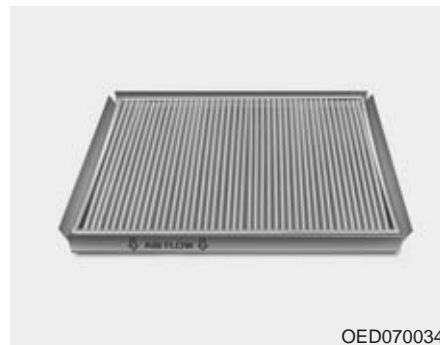

4. Ta bort det gamla filtret och sätt i ett nytt.  
5. Montera i omvänd ordning.

## TORKARBLAD

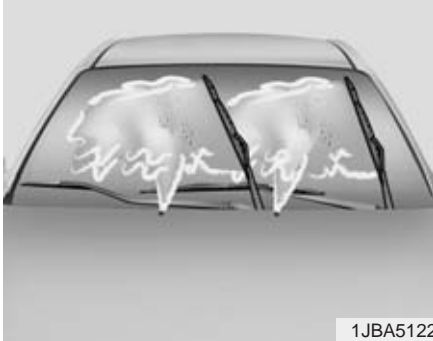

1JBA5122

### Underhåll

#### \* OBS

I vissa fall kan det vax som används i automatiska biltvättar orsaka en beläggning på vindrutan som kan vara svår att få bort. Det gäller också insekter och trädsav.

För att få torkarbladen att svepa rutan ren, rengör både rutan och gummi-bladen med ett mildt rengöringsmedel, t ex diskmedel och skölj noga med rent vatten.

#### ! VIKTIGT

**Använd aldrig bensin, fotogen, thinner eller något annat lösningsmedel på torkarbladen eller vindrutan.**

### Byte av torkarblad

När det blir ränder på rutan är det dags att byta bladen.

#### ! VIKTIGT

**Försök aldrig föra torkarna för hand över rutan. De kan skadas.**

#### ! VIKTIGT

**Vi rekommenderar att du byter till ett Kia original torkarblad.**

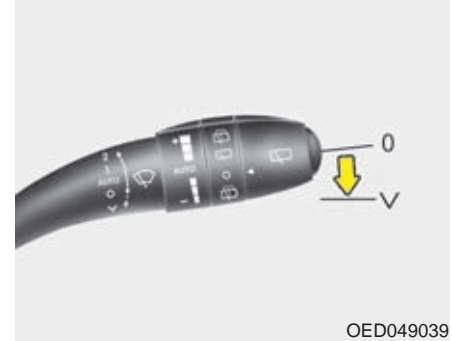

OED049039

### Byte av torkarblad fram

1. Stäng av tändningen och ta ur nyckeln.
2. Håll ner spaken för torkarna till läget för enstaka torkarslag i mer än 2 sekunder så kommer torkarna att stanna i lodrätt läge på rutan.



3. Lyft upp torkararmen från rutan.

### \* OBS

Låt inte armen falla ner och skada vindrutan.

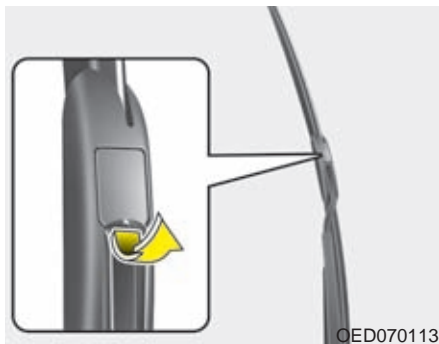

4. Peta upp den lilla luckan på armen.  
5. Vinkla ut bladet från torkararmen.

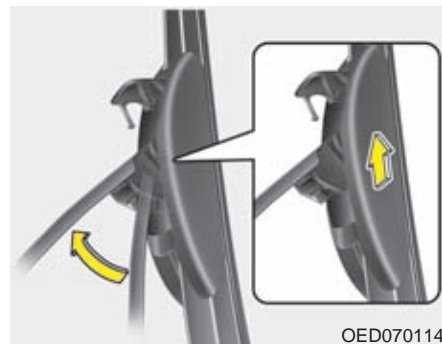

6. Kläm ihop spärrlackarna som låser torkarbladet vid armen.  
7. Dra loss bladet från armen.  
8. Tryck dit ett nytt blad. Det ska fästa med ett klick.

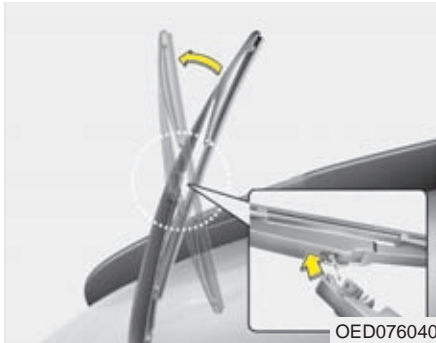
**Byte av torkarblad för bakrutan**

1. Vik ut torkararmen och dra loss torkarbladet.

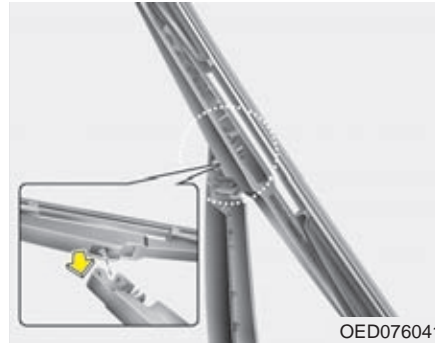

2. Passa in hålet på torkarbladsenheten över änden på torkararmen och tryck fast den så att det hörs ett klick.
3. Kontrollera att den sitter fast genom att dra i den.
4. Vik ner torkararmen mot rutan.



## BATTERIET

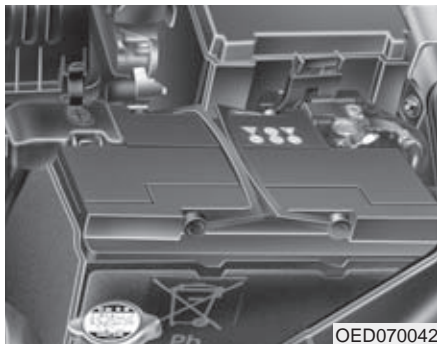

### Batteriunderhåll

- Kontrollera att batteriet sitter fast.
- Håll batteriet rent och torrt.
- Batteripolerna ska vara rena från oxid och insmorda med vaselin eller fett.
- Tvätta omgående bort eventuell spilld batterivätska med vatten och soda.
- Om bilen ska stå parkerad en längre tid, koppla bort batterikablarna.

### VARNING - Skaderisk



Läs följande instruktioner noga.



Öppen eld, gnistor och rökning får inte förekomma intill batteriet.



Batterier avger en gas, som kan explodera om den antänds.



Håll barn borta från batteriet, som innehåller frätande vätska. Se till att du inte får batterivätska på huden, i ögonen, på kläderna eller bilens lack.

(forts)

(forts)



Om du får batterivätska i ögonen, skölj med rikligt med vatten i minst 15 minuter och uppsök omgående läkare. Se till att ha ögonen fuktade med vatten tills du fått läkarvård. Om du får batterivätska på huden, tvätta med tvål och vatten. Om det gör ont eller känns som en brännskada, kontakta en läkare.



Använd skyddsglasögon när du arbetar med batteriet och se till att ventilationen är god.



Felaktig kassering av förbrukat batteri kan vara skadligt både för miljö och hälsa. Returnera ditt förbrukade batteri enligt gällande lokala föreskrifter.

(forts)

(forts)

- Om du lyfter batteriet, ta tag i kanterna och se till att det hålls vågrätt så att ingen batterivätska rinner ut. För att underlätta lyft finns det speciella bärhandtag som kan fästas i batteripolerna.
- Om batteriet ska laddas på plats i bilen ska kablarna först kopplas bort.
- Det är hög spänning i tändningssystemet. Rör därför inga elektriska komponenter när tändningsnyckeln är i läge ON.

### ! VIKTIGT

*Om du ansluter en elektronisk utrustning som inte är godkänd kan det medföra att batteriet laddas ur samt eventuellt brand.*

### Bilar med stopp-start-system (ISG) är utrustade med underhållsfria batterier av en speciell typ (AGM)

- Vi rekommenderar därför att du vänder dig till en Kia-verkstad för eventuella kontroller eller service på batteriet. Om du själv tänker ladda det måste du använda en laddare som är elektroniskyddad. Den ska klara av att ladda med bägge batterikablarna anslutna så att batteriets sensor inte påverkas.
- Vid byte av batteri i bilar med stopp-start-system måste även det nya batteriet vara av samma typ som originalet.
- Om bilens specialbatteri (AGM) för stopp-start-systemet har varit bortkopplat ett blivit utbytt kommer systemet inte att fungera direkt. Batterisensorn måste först kalibreras. Det sker automatiskt när bilen står med tändningen från i ca 4 timmar.



### ! VARNING - Vid laddning

Tänk på följande:

- Använd skyddsglasögon när du arbetar med batteriet.
- Lyft batteriet ur bilen och placera det i ett torrt och välventilerat utrymme.
- Öppen eld, gnistor och rökning får inte förekomma intill batteriet.
- Anslut batteriladdaren till den positiva polen först.
- Håll uppsikt över batteriet och sänk laddningseffekten om batterivätskan börjar koka häftigt eller om temperaturen i någon cell överskrider 49°.
- När batteriet är laddat:
  1. Stäng av laddaren.
  2. Lossa kabeln från den negativa polen.
  3. Lossa kabeln från den positiva polen.

### **VARNING**

- Innan du utför något arbete på batteriet eller ska ladda det, stäng av alla strömförbrukare och stanna motorn.
- Minuskabeln ska alltid lossas först och anslutas sist när batteriet kopplas bort.

### **Om batteriet varit bortkopplat eller urladdat ska följande återställas:**

- Fönsterhissarnas ett-tryck-funktion för öppning
- Takluckan
- Färddatorn
- Klimatanläggningen
- Klockan
- Radioutrustning

Anvisningar finns i kapitel 4.

## HJUL OCH DÄCK

### Underhåll

För säkerhets skull och för att däcken ska hålla så länge som möjligt samt medverka till god bränsleekonomi ska du se till att lufttrycket alltid är det föreskrivna. Tänk också på att inte överbelasta bilen och däcken.

### Rekommenderat lufttryck

Kontrollera lufttrycket i alla däcken (även reservhjulet) i samband med att bilen tankas. Kontrollen ska göras med kalla däck, d v s bilen har stått i minst tre timmar och inte körts mer än ca 1,6 km.

Rätt lufttryck medför god bränsleekonomi och lång livslängd på däcken.

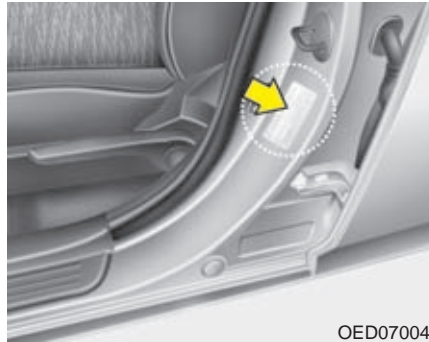

OED070043

Tabeller för lufttryck finns i kapitel 8 och på en dekal i dörröppningen vid förarplatsen.

### VARNING

Om lufttrycket är 70 kPa (0,7 bar eller 0,7 kg/cm<sup>2</sup>) för lågt kan däcket överhettas och explodera om bilen körs med hög hastighet.

### VIKTIGT

- För lågt lufttryck medför sämre köregenskaper, snabbare däckslitage, högre bränsleförbrukning och risk för däckexplosion. Det kan också innebära att däcket inte håller tätt mot fälgen så att luften sakta pyser ut. Om du ofta måste fylla på luft, kontakta en Kia- eller gummiverkstad.
- För högt lufttryck medför sämre åkkomfort och köregenskaper samt att däcken slits onormalt mycket mitt i slitbanan. Däcken kan också lätt skadas av föremål på vägbanan.

**! VIKTIGT**

- När däcken är varma stiger lufttrycket med ca 28-41 kPa (0,28 - 0,41 bar eller kg/cm<sup>2</sup>). Släpp inte ur luft för att minska trycket. Då blir det för lågt.
- Sätt alltid tillbaka ventilhatten när du fyllt på med luft. Annars kan smuts tränga ner i ventilen och medföra att den inte håller tätt. Skaffa omgående en ny ventilhatt om den tappas bort.



**! VARNING - Lufttrycket**

Fel lufttryck medför ökat däckslitage och försämrar köregenskaperna så att du kan råka ut för en olycka.

**! VIKTIGT - Lufttrycket**

- *Lufttrycket ska kontrolleras när däcken är kalla d v s bilen har stått i minst tre timmar och inte körts mer än ca 1,6 km.*
- *Kontrollera även reservhjulet.*
- *Överlasta aldrig bilen.*
- *Om ett däck har några skador, eller om mönsterdjupet är mindre än 1,6 mm på det mest slitna stället, ska det bytas. Däck som är 6 år gamla bör också bytas eftersom de kan spricka sönder.*

**Kontrollera regelbundet**

Kontrollera lufttrycket i däcken minst en gång i månaden och även reservhjulet.

*Lufttryckskontroll*

Kontrollera trycket när däcken är kalla och glöm inte att sätta tillbaka ventilhatten så att det inte kan komma in smuts i ventilen och orsaka att luft läcker ut.

**⚠ VARNING**

- Kontrollera regelbundet att det är rätt tryck i däcken. Se samtidigt efter att de inte har några skador och att mönsterdjupet på mest slitna stället på varje däck inte är mindre än 1,6 mm (3 mm för vinterdäck).
- För lågt och för högt lufttryck orsakar ojämn förslitning av slitbanan samt försämrar köregenskaperna. Rätt lufttryck finns i kapitlet med specifikationer samt på en dekal på förarens bakre dörrstolpe.
- Byt omgående skadade däck och däck som inte har tillräckligt (lagligt) mönsterdjup.
- Vi rekommenderar att du också kontrollerar reservhjulet samtidigt som övriga hjul.

**Skifta hjulen för jämnare däckslitage**

Skifta hjulen efter varje 1 200 mil eller oftare om fram- och bakdäcken slits mycket olika.

Kontrollera samtidigt att hjulen är balanserade och att de inte är skadade på något sätt.

Ojämnt slitage kan bero på obalans, fel lufttryck, häftiga inbromsningar, häftig kurvtagning och felaktig hjulinställning.

*Kontrollera bromsbeläggens förslitning när hjulen är demonterade.*

Dra åt hjulmuttrarna enligt anvisning i kapitel 8. Kontrollera/justera lufttrycket direkt efter hjulskiftet.

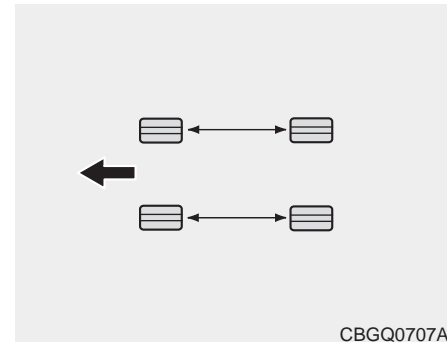

CBGQ0707A

**\* OBS**

Vissa däck är konstruerade för en viss rotationsriktning. De kan aldrig skiftas från höger till vänster sida eller tvärtom.

**⚠ VARNING**

- Bilen ska vara utrustad med däck av samma typ och dimension på alla fyra hjulen.
- Vid däckbyte ska alltid bägge däcken för fram- alternativt bakhjulen bytas samtidigt.

### Hjulinställningar och balansering

Noggranna inställningar och balanseringar är gjorda på fabriken för att ge bilen optimal prestanda och däckens lång livslängd.

Hjulinställningarna behöver bara justeras om du känner att bilen drar snett.

Om du lägger märke till vibrationer under körning på slät asfalt kan ett eller flera hjul behöva balanseras om.

#### ! VIKTIGT

*Om bilen är utrustad med aluminiumfälgar är det viktigt att rätt typer av vikter används för balanseringen.*



### Dags att byta däck

När mönsterdjupet är 1,6 mm på det mest slitna stället måste ett däck bytas ut. Ett band framträder tvärs över slitbanan för att markera att det är dags för däckbyte.

För vinterdäck måste mönsterdjupet vara minst 3 mm.

Det är olagligt att köra med däck som är mer slitna.

### **⚠ VARNING - Undvik olyckor:**

- Byt däck med skador, för litet mönsterdjup och som är mycket ojämnt slitna. Slitna däck ger längre bromssträcka, större risk för vattenplaning och totalt sett sämre väggrepp.
- Se till att lufttrycket är korrekt.
- Byt helst alla fyra däcken samtidigt, men alltid två däck och se till att de bästa däcken sitter på bakhjulen. Alla 4 däcken ska vara av samma typ och dimension.
- Fel fälgar och däck kan medföra att bilens köregenskaper försämras.
- Köp aldrig några lågprisdäck av tvivelaktig kvalitet.

(forts)

(forts)

- Det låsningsfria broms-systemet, ABS, jämför hjulens rotationshastighet. Däckens storlek påverkar rotations-hastigheten, varför samtliga däck måste ha samma dimension. Att använda däck med olika dimension kan innebära att ABS-systemet och ESP-systemet inte fungerar som det/de ska.

#### *Byte av däck för nödreservhjulet*

Det går att köra bara totalt ca 300 mil med reservhjulet innan däcket är utslitet. När det är dags att byta framträder ett band tvärs över slitbanan. Byt till ett däck med samma dimension och av samma typ.

### Byte av fälgar

Om du byter till andra fälgar än original måste de ha specifikationer som överensstämmer med vad som är godkänt för bilen. Om du är tveksam om vad som är godkänt vänd dig till en verkstad. Vi rekommenderar att du vänder dig till en Kia-verkstad.

### VARNING

Hjul/däck av fel dimension kan negativt påverka hjullagrens livslängd, bromseffekt, väghållning, markfrigång, hjulens rörelse i hjulhusen, möjligheten att använda snökedjor. hastighets- och vägmätarvisning, strålkastarinställning och stötfångarnas höjd.

### Däckens väggrepp

Däckens grepp försämras vartefter de slits. Du kan lättare råka ut för t ex vattenplaning med däck som är slitna, även om de är godkända att köra på.

### Däckunderhåll

Rätt lufttryck och hjulinställningar är en förutsättning för att däcken ska hålla länge och förslitas jämnt.

Det är också viktigt att hjulen är väl balanserade. Både med tanke på slitaget och åkkomforten.



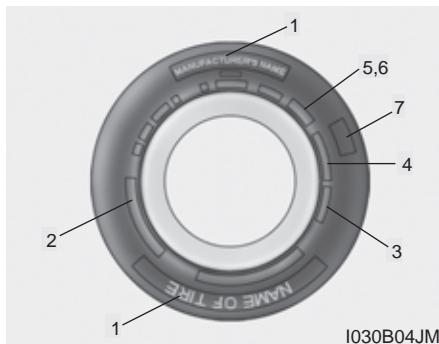

## Förklaring av siffror och bokstäver på däcksidan

### 1. Tillverkare eller däckmärke

### 2. Dimension och typ av däck

Exempel på däckdimension:

**P205/65R15 92H**

P - Markerar fordonstyp. P avser personbil och lätt lastbil. (Alla däck har inte denna märkning).

205 - Bredd i mm.

65 - Höjden i procent av bredden.

R - Radialdäck.

15 - Fälgdiameter i tum.

92 - Siffror för belastningsindex.

H - Hastighetsmärkning.

Exempel på fälgbeteckning

**6,0JX15**

6,0 - Fälgbredd i tum.

J - Profildjup - anliggningsytan för däcket.

15 - Fälgdiameter i tum.

### Hastighetsmärkning

Varje däck är märkt med den maximalt tillåtna hastigheten. Se tabellen nedan.

Märkning	Maxhastighet
S	180 km/tim
T	190 km/tim
H	210 km/tim
V	240 km/tim
Z	Högre än 240 km/tim
W*	270 km/tim

\* W hastighetsmärkning är ett alternativ till Z.

### 3. Hur gammalt är däckets?

Däckens hållbarhet och prestanda försämras med åren. Däck som är mer än 6 år gamla, inklusive reservdäcket (se tillverkningsdatum), bör bytas ut oavsett hur långt de har gått. Däckets tillverkningsdatum hittar du på däcksidan (däckets insida). Datumet är ett Department Of Transportation (DOT)-nummer i en bokstavs- och nummerkombination. Kontrollera däckets ålder med hjälp av de fyra sista siffrorna i DOT-koden.

#### **DOT : XXXX XXXX OOOO**

De första tecknen visar i vilken fabrik som däcken kommer från, däckdimension och mönster. De sista siffrorna visar i vilken vecka och år som de tillverkats.

Exempel:

DOT XXXX XXXX 1612 visar att däcken är tillverkade den 22:a veckan år 2012.



**ARNING - däcken åldras**  
**Däck åldras med tiden, även om de inte används. Oavsett slitage, bör däck bytas ut efter sex (6) år. Varmt klimat eller frekvent hög belastning kan påskynda åldrandet. Ett däck som havererar kan orsaka att föraren tappar kontrollen, vilket kan få allvarliga följder.**

### 4. Däckets konstruktion

Tillverkaren måste ange antalet lager och vilka material som däckets är uppbyggt av. T ex stål, nylon, polyester m m. Bokstaven R betyder radialdäck. D betyder diagonaldäck. B betyder bältdäck.

### 5. Maximalt tillåtet lufttryck

Angiven siffra får inte överstigas.

### 6. Max tillåten belastning

Belastningen på däckets får inte överskridas. Se till att du får minst samma belastningssiffra när du byter däck.

### 7. Livslängd

Kvalitetsgradering finns på däcksidan

T ex:

TREADWEAR 200 = Livslängd 200

TRACTION AA = Bromsegenskaper AA

TEMPERATURE A = Temperaturgradering A

Graderingen som finns på däcksidan är baserad på standardiserade tester.

Exempel: Ett däck med graderingen 150 beräknas hålla 50 % längre än ett däck med graderingen 100.

Vad som verkligen avgör hur många mil ett däck kan rulla är det många faktorer som påverkar: Hastighet, belastning, inbromsningar, vägens beskaffenhet, temperatur m m.

#### Bromsegenskaper (Traction)

Följande graderingar finns: AA, A, B och C. Testerna är utförda på våt asfalt och betong. Däck som ger kortaste bromssträcka anges med AA.

#### VARNING

Graderingen avser endast däckets egenskaper vid rak inbromsning.

#### Temperaturgradering

Det finns tre graderingar A (bäst), B och C som visar däckens förmåga att tåla höga temperaturer. Testerna genomförs på rullbanor i laboratorier.

I hög värme och om bilen körs i hög hastighet kan ett däck med graderingen C gå sönder.

Graderingarna A och B innebär en god säkerhetsmarginal.



#### VARNING

#### - Temperaturgradering

Temperaturgraderingen avser däck med korrekt lufttryck och som inte överbelastas. Extremt hög hastighet, för lågt lufttryck och överbelastning kan medföra att ett däck överhettas och går sönder.

## OM EN SÄKRING BRINNER AV



Säkringarna skyddar elektriska komponenter och system genom att brinna av (bryta strömmen) vid tekniskt fel eller när någon komponent inte fungerar.

Det finns två eller tre säkringshållare. Den ena är placerad i kupén, i ytterkant av instrumentpanelen på vänster sida. Den andra finns i motorrummet. Dieselmodeller har en tredje säkringshållare, som också finns i motorrummet. Om något inte fungerar, börja med att kontrollera säkringen för den aktuella funktionen och i första hand i säkringshållaren i instrumentpanelen. Tråden i säkringen ska vara hel. Om den är avbränd, ersätt säkringen med en ny med samma amperetal.

*De tre olika typerna av säkringar som förekommer visas i bilden till vänster.*

### VARNING

- Byt alltid till en ny säkring med samma amperetal.
- På grund av brandrisken ska du aldrig ersätta en avbränd säkring med en ny säkring som har högre amperetal.
- Du får aldrig, inte ens tillfälligt, ersätta en säkring med en metalltråd eller aluminiumfolie. Det kan medföra skador på bilens elsystem och eventuellt brand.

### VIKTIGT

*Använd aldrig en skruvmejsel eller ett annat metallföremål för att lossa en säkring.*

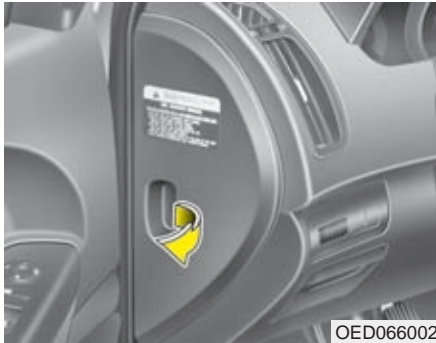

### Säkringshållaren i kupén

#### Byte av säkring:

1. Vrid tändningsnyckeln till OFF och stäng av alla elförbrukare.
2. Öppna luckan som bilden visar.

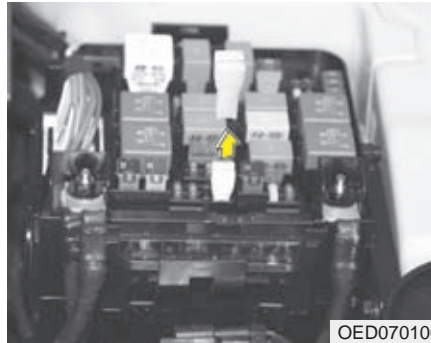

3. Använd verktyget som finns i hållaren och dra loss den trasiga säkringen rakt ut.
4. Kontrollera säkringen och byt om den brunnit av.
5. Tryck i en ny säkring med samma amperetal och kontrollera att den sitter stadigt.

Om den sitter löst, kontakta en verkstad för att få hjälp. Vi rekommenderar att du vänder dig till en Kia-verkstad.

*Om du inte har en reservsäkring, låna från en annan funktion som inte behövs, t ex radion.*

Om strålkastarna eller någon annan elektrisk komponent inte fungerar och alla säkringarna i den här hållaren är hela, kontrollera säkringarna i motorrummet.

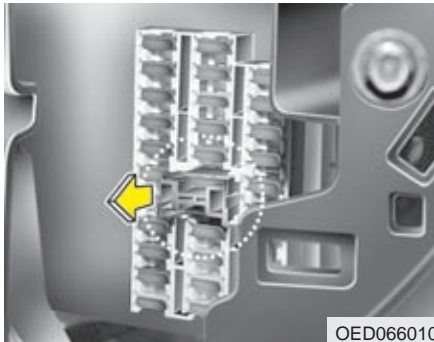

### "Transport-/parkerings säkring"

Om bilen ska stå en längre tid, lossa denna säkring för att batteriet inte ska laddas ur.

1. Stanna motorn.
2. Släck all yttre belysning.
3. Öppna luckan och ta bort säkringen.

### \* OBS

- När säkringen är borttagen fungerar inte bl a varningsljud, radion, klockan och innerbelysningen. En del av dessa funktioner måste återställas efter att säkringen satts tillbaka.
- Batteriet kan laddas ur, även när säkringen är borttagen, om den yttre belysningen tänds eller andra elektriska funktioner är på.

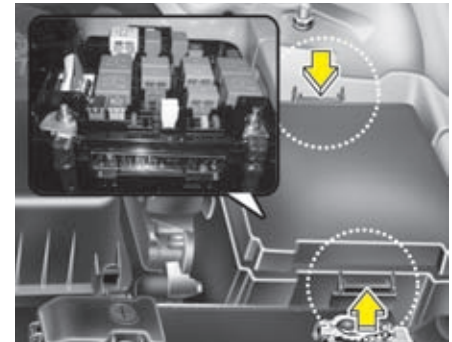

Endast Diesel

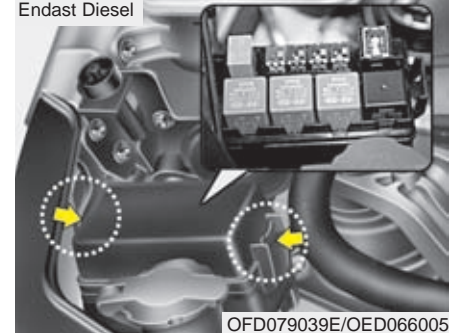

### Säkringshållare i motorrummet

Byte av säkring:

1. Vrid tändningsnyckeln till OFF och stäng av alla elförbrukare.
2. Lossa locket genom att trycka in låsclackarna som bilden visar.

3. Kontrollera den säkring som du misstänker är trasig. Använd verktyget som finns i säkringshållaren för att lossa den.
4. Använd verktyget också för att sätta tillbaka säkringen eller en ny om den gamla är trasig.

Om den sitter löst, kontakta en verkstad för att få hjälp. Vi rekommenderar att du vänder dig till en Kia-verkstad.

### **! VIKTIGT**

***Tryck fast locket ordentligt efter säkringsbytet. I annat fall kan vatten läcka in på säkringarna och orsaka elfel.***

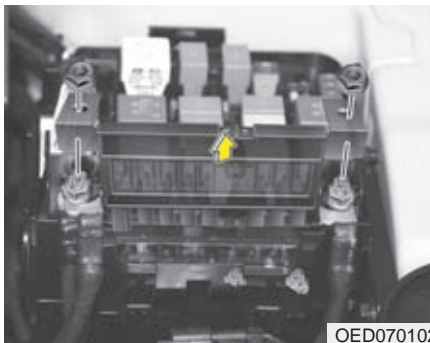

***Om huvudsäkringen brinner av***

1. Lossa minuskabeln (jordanslutningen) från batteriet.
2. Lossa muttrarna som bilden ovan visar.
3. Ta bort säkringen och ersätt den med en ny med samma amperetal.
4. Dra fast muttrarna och sätt tillbaka locket.

### **\* OBS**

**Vi rekommenderar att du vänder dig till en Kia-verkstad för byte av huvudsäkring.**

## Säkringarnas funktion (på engelska) och amperetal anges på insidan av locken

Se förklaring på svenska på följande sidor.

### Säkringshållare i kupén

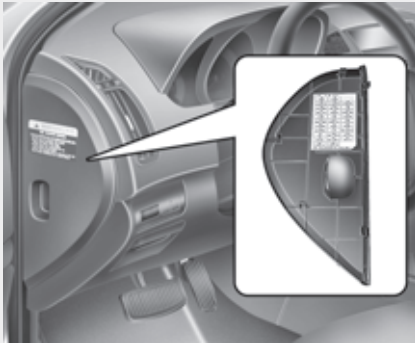

### Säkringshållare i motorrummet

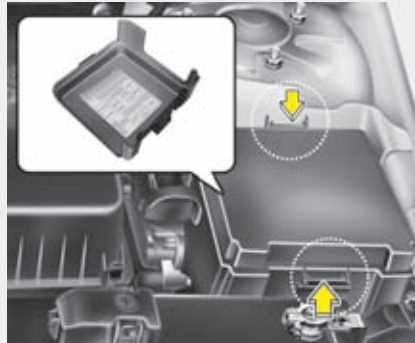

### Extra säkringar för diesel



### \* OBS

Alla säkringar som beskrivs här kanske inte finns i din bil. Vi reserverar oss också för eventuella ändringar som kan ha gjorts efter att denna bok trycktes.

OED066007/OFD079031ER/OFD077042



## Säkringshållaren i kupén

Säkring	Ampere	Skyddad komponent
START	10A	Startmotorsolenoid
A/CON SW	10A	Luftkonditioneringssystem
HTD MIRR	10A	Defroster i backspeglar
SEAT HTR	15A	Eluppvärmda säten
A/CON	10A	Luftkonditioneringssystem
HEAD LAMP	10A	Strålkastare
FR WIPER	25A	Vindrutetorkare
RR WIPER	15A	Bakrutetorkare
DRL OFF	-	Bortkoppling av varselljus
RR FOG	10A	Dimbakljus
P/WDW (LH)	25A	Elektrisk fönsterhiss, vänster
CLOCK	10A	Klocka
C/LIGHTER	15A	Cigarettändare
DR LOCK	20A	Taklucka, dörrlåsen
DEICER	15A	Elektrisk defroster för vindrutan
STOP	15A	Bromsljuskontakt
ROOM LP	15A	Innerbelysning
AUDIO	15A	Radio, färd dator
T/LID	15A	Bakluckans lås och fällning av backspeglar
SAFETY P/WDW RH	25A	Elektrisk fönsterhiss, klämskydd höger
SAFETY P/WDW LH	25A	Elektrisk fönsterhiss, klämskydd vänster
P/WDW(RH)	25A	Elektrisk fönsterhiss, höger
P/OUTLET	15A	Eluttag
T/SIG	10A	Varningsblinkers, eluppvärmda säten

<b>Säkring</b>	<b>Ampere</b>	<b>Skyddad komponent</b>
A/BAG IND	10A	Varningslampa för krockkuddar
CLUSTER	10A	Instrumentbelysning, TPMS
A/BAG	15A	Krockkuddar
TAIL RH	10A	Bakljus, höger
TAIL LH	10A	Bakljus, vänster
MDPS	15A	Styrsvomotor
RR_P/OUTLET	15A	Bakre eluttag

## Säkringshållare i motorrummet

Säkring	Ampere	Skyddad komponent
B <sup>+</sup> 2	50A	Säkringshållaren i kupén (S/ROOF 20A, DR LOCK 20A, STOP 15A, T/LID 15A, Eluttag - ROOM 10A, AUDIO 15A, DEICER 15A, RR P/OUTLET 15A)
B <sup>+</sup> 1	50A	Säkringshållaren i kupén (Relä - Elfönsterhissar, säkringar - P/PWDW LH 25A, P/PWDW RH 25A, HAZARD 15A), RR FOG 10A, Relä - bakljus, säkringar - TAIL LH 10, TAIL RH 10A)
C/FAN	40A	Kylfläkt/relä hög-/lågfart
ALT	150A	Generator
ABS 2	20A	ABS styrenhet, ESP styrenhet
ABS 1	40A	ABS styrenhet, ESP styrenhet
RR HTD	40A	Säkringshållaren i kupén (RR HTD RLY)
BLOWER	40A	Kupéfläkt
MDPS	80A	Elektrisk styrservo
IGN 2	40A	Tändningslås (IG2, START)
ECU 4	20A	Motorstyrenhet (ECU), ISA, EEGR
F/PUMP	15A	Bränslepumprelä
IGN 1	30A	Tändningslås (IG1, ACC)
H/LP	20A	Helljus
F/FOG	15A	Dimljus
HORN	15A	Signalhorn
H/LP LO RH	10A	Strålkastare/höger
H/LP LO LH	10A	Strålkastare/vänster, halvljus/kontrollampa i instrumentpanel
ABS	10A	ABS styrenhet, ESP styrenhet

Säkring	Ampere	Skyddad komponent
ECU	10A	Diesel - TCM, ECU, TCU Bensin - ECM, PCM, ECU, PCU
ECU 3	10A	ECU
ECU 2	10A	ECU
ECU 1	30A	Diesel - ECM, ECU,TCU Bensin - ECM, PCM, ECU, PCU
INJ	15A	Diesel - Elektrisk EGR styrenhet, VGT styrenhet Bensin - Injektor #1 ~ #4
SNSR 2	15A	Diesel - Värmesystemet/relä, motorkylfläkt/relä (hög-/låg fart), syresensor, relä för extra kupévärmare, Startspärr
SNSR 1	10A	Bensin - Värmesystemet/relä, motorkylfläkt/relä (hög-/låg fart), sensor för kamaxelläge, bränsletank, kontrollventil/variabel kamaxel, syresensor upp/ner, Startspärr
A/CON	10A	Värmesystemet/relä
SNSR	10A	ECU, TCU
B/UP	10A	Backlampa
BATT SNSR	10A	Batterisensor

### Säkringshållare i motorrummet - endast diesel

Säkring	Ampere	Skyddad komponent
GLOW	80A	Glödning
PTC HTR 1	50A	Extra kupévärmare (diesel) 1
PTC HTR 2	50A	Extra kupévärmare (diesel) 2
PTC HTR 3	50A	Extra kupévärmare (diesel) 3
FUEL FILTER	30A	Värmare för bränslefilter

## BYTE AV GLÖDLAMPOR

### VARNING

Sätt an parkeringsbromsen, vrid tändningsnyckeln till OFF och släck all belysning innan du påbörjar ett lampbyte.

### VIKTIGT

Byt alltid till en ny lampa med samma watt-tal. Annars kan det bli fel i elsystemet och säkringen kan brännas av.

### VIKTIGT

Om du inte har kunskaper och/eller verktyg för att göra lampbyten, vänd dig till en verkstad. Vi rekommenderar att du vänder dig till en Kia-verkstad. Att tex byta lampor i strålkastarenheten kan vara komplicerat och medföra att den skadas om du inte har de rätta kunskaperna.

### \* OBS

När du tvättat bilen eller om du kört i kraftigt regn kan det bildas imma på insidan av glaset för strålkastare och bakljus. Det är normalt och fukten försvinner när lamporna värmt upp glaset. Om det däremot läcker in vatten, så att det bildas droppar på insidan av glaset, kontakta en verkstad. Vi rekommenderar att du vänder dig till en Kia-verkstad.



### Lamporna i strålkastarenheten

1. Halvljus
2. Helljus
3. Parkeringsljus
4. Blinkers
5. Dimljus

Anm. Det kan i vissa modeller förekomma en annan placering av lamporna



G270A030

### Strålkastarlampor

#### **⚠ VARNING** - Halogenlampor

- Halogenlampor innehåller komprimerad gas som gör att lampan exploderar om glaset går sönder. Var därför försiktig så att det inte repas eller slås sönder.
- Vidrör aldrig glaset på en hel lampa med händerna. Om så sker, tvätta med sprit före monteringen annars kan lampan överhettas och explodera.

(forts)

(forts)

- Om glaset visar minsta skada måste lampan bytas ut.
- Alla trasiga lampor måste deponeras enligt miljöbestämmelserna. På bensinstationer finns som regel särskilda kärl för trasiga lampor.
- Vi rekommenderar att du använder skyddsglasögon i samband med lampbyten.

Anm. Om du tycker att det verkar krångligt att lossa strålkastarenheten rekommenderar vi att du vänder dig till en verkstad för byte av lampor. Vi rekommenderar att du vänder dig till en Kia-verkstad.

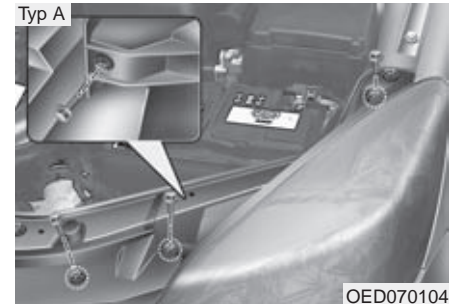

#### Byte av lampor i strålkastarenheten

1. Öppna huven.
2. På typ B måste plastlisten över kylaren först lossas.
3. Lossa skruvarna som fäster strålkastarenheten.
4. Lossa strålkastarenhetens elanslutning.

Typ A

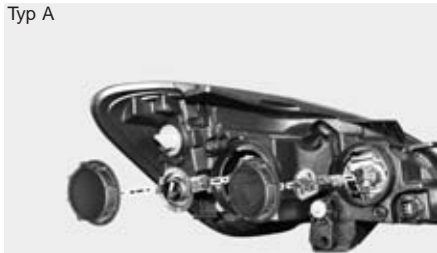

OED070105

Typ B



OED070070

**Anm. Bilden visar vänster strålkastarenhet.**

**Byte av halogenlampor för hel- respektive halvljus**

5. Lossa dammskyddet bakom strålkastarlampan.
6. Lossa fjäderspännena som håller halogenlampan.

7. Dra ut den trasiga lampan rakt bakåt.
8. Passa in en ny lampan i reflektorn och spänn fast den med fjäderspännena.
9. Sätt tillbaka dammskyddet, vrid medurs.
10. Anslut elkabeln baktill på strålkastarenheten.
11. Sätt tillbaka strålkastarenheten och dra fast skruvarna.

Typ A

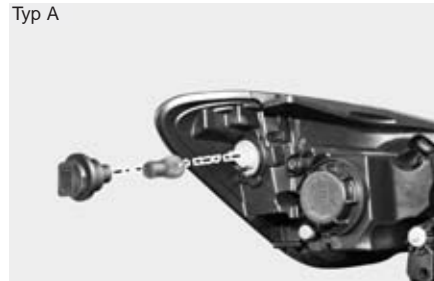

OED070106

Typ B

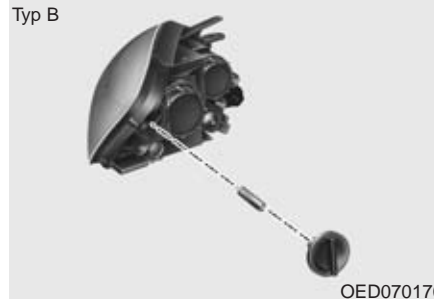

OED070170

**Byte av blinkerslampan**

1. Öppna huven.
2. Lossa skruvarna som fäster strålkastarenheten.
3. Lossa strålkastarenhetens elanslutning.
4. Lossa lamphållaren (se bilden ovan) genom att vrida den moturs.

5. Lossa lampan från lamphållaren.
6. Sätt i en ny lampa och kontrollera att den sitter stadigt.
7. Passa in lamphållaren i strålkastarenheten och vrid fast den medurs.
8. Sätt tillbaka strålkastarenheten och dra fast skruvarna.

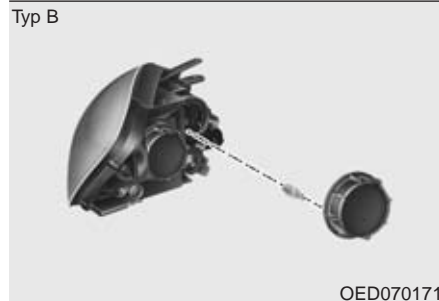
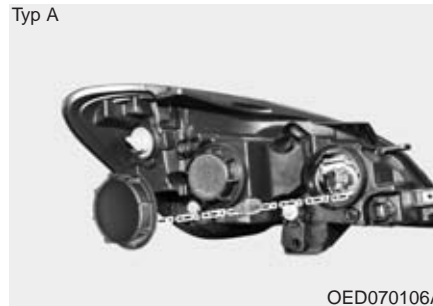

4. Lossa dammskyddet bakom strålkastarlampan. (Se bilden ovan.) Det döljer även lampan för parkeringsljuset.
5. Dra loss den trasiga lampan och tryck dit en ny.
6. Sätt tillbaka dammskyddet, vrid medurs.
7. Anslut elkabeln baktill på strålkastarenheten.
8. Sätt tillbaka strålkastarenheten och dra fast skruvarna.

#### Byte av parkeringsljuslampa

1. Öppna huven.
2. Lossa skruvarna som fäster strålkastarenheten.
3. Lossa strålkastarenhetens elanslutning.



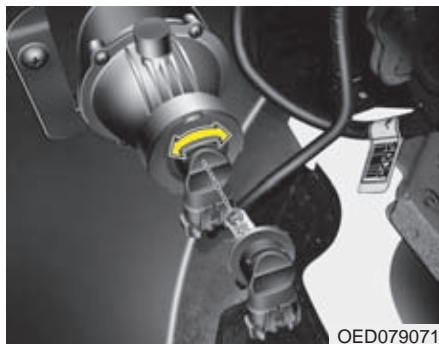

### Byte av dimljuslampa

Lampan byts underifrån/bakifrån stötfångaren. Om du inte klarar av att byta den själv, vänd dig till en verkstad. Vi rekommenderar att du vänder dig till en Kia-verkstad.

1. Lossa skruven i underkant bakom dimljuslampan.
2. Böj ut den mjuka plastluckan så att du kommer åt lamphållaren.
3. Lossa elanslutningen från lamphållaren.
4. Vrid loss lampenheten moturs.
5. Passa in en ny lampenhet i reflektorn och vrid fast den medurs.
6. Tryck fast elanslutningen.
7. Sätt tillbaka skruven för plastluckan.

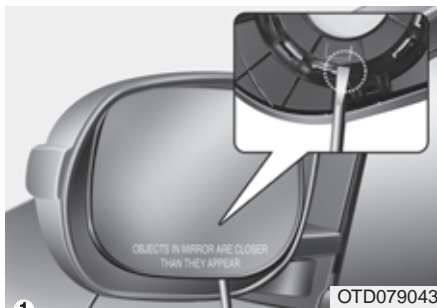

### Sidoblinskors

#### Typ A

1. Bryt försiktigt bort spegelglaset med en spårskruvmejsel eller ett smalt och platt plastverktyg.

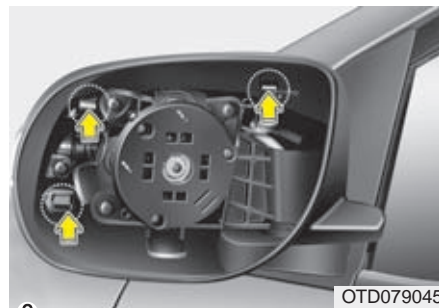

2. Lossa ramen, som låser fast blinkersenheten, genom att lossa på de tre spärrklackarna.

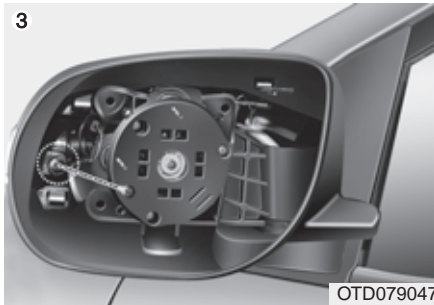

3. Lossa skruven och lyft bort blinkersenheten från backspegelhuset.
4. Dra loss lampan från lamphållaren.
5. Tryck fast en ny lampa.
6. Montera i omvänd ordning.

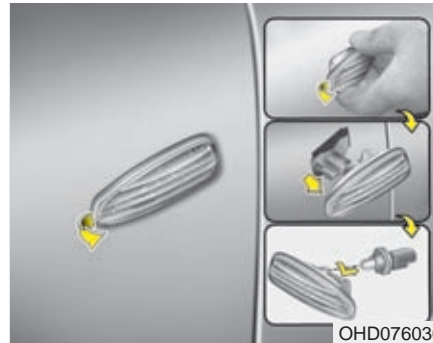

**Typ B**

1. Tryck lampenheten mot bilens front och vinkla ut den i bakkant så att den lossar från karossidan.
2. Lossa elanslutningen.
3. Vrid loss lampsockeln från lampglaset.
4. Dra loss lampan från sockeln.

5. Tryck i en ny lampa i sockeln.
6. Vrid fast lampsockeln i lampenheten.
7. Tryck fast elanslutningen.
8. Stick in framkanten av lampenheten i hålet i karossen. Tryck den mot bilens front samtidigt som du trycker fast den baktill så att den fastnar med ett klick.

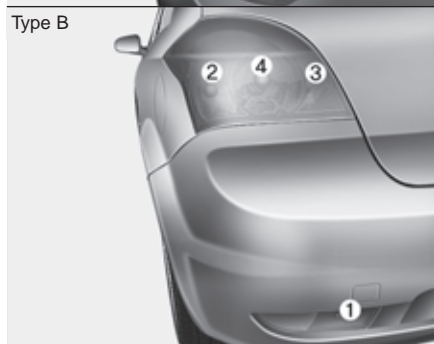
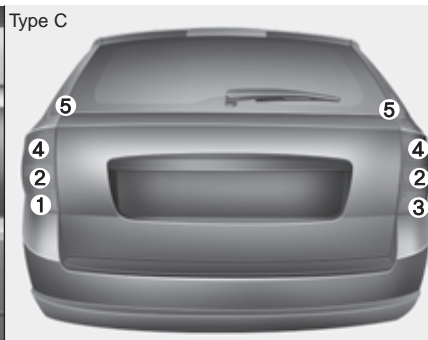
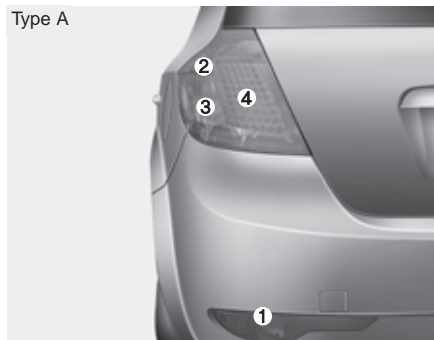

OED070052/OED078058A/OED079058

## Byte lampor i bakljusenheten

- (1) Dimbakljus (endast vänster sida)\*<sup>1</sup>
- (2) Blinkers
- (3) Backlampa
- (4) Broms-/bakljus
- (5) Bakljus

\*<sup>1</sup> Typ A, Typ B : Endast på förarsidan



## Typ A / Typ B

1. Öppna bakluckan.
2. Ta bort luckan i bagageutrymmet.

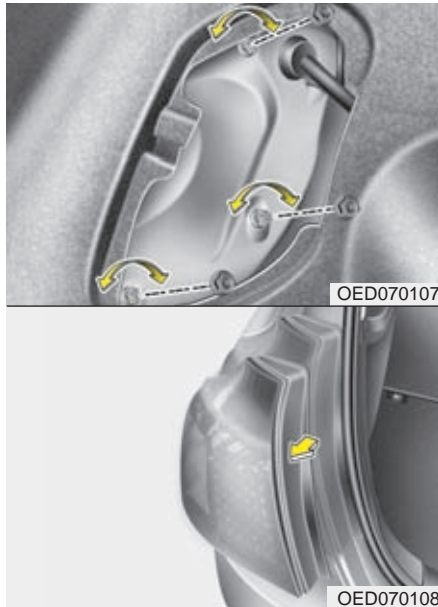

3. Lossa muttrarna som håller fast bakljusenheten.
4. Lyft försiktigt ut hela bakljusenheten.

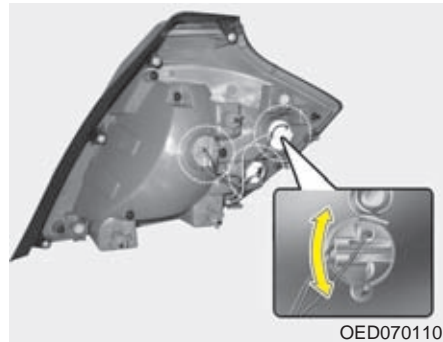

5. Vrid loss lamphållaren med den trasiga lampan.

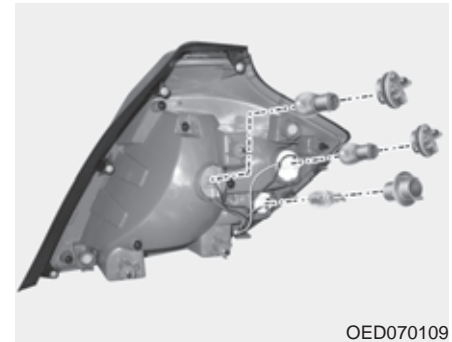

6. För lampor med bajonettfattning. Tryck mot lamphållaren och vrid för att lossa.
7. Sätt i en ny lampa och skruva fast lamphållaren.
8. Sätt tillbaka bakljusenheten och dra fast den med muttrarna.
9. Sätt tillbaka luckan.

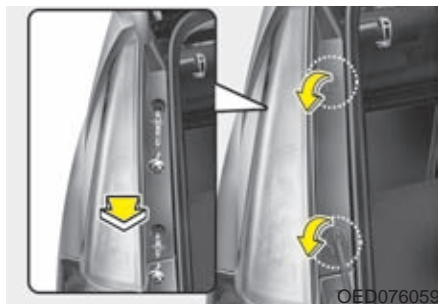

### Typ C

1. Öppna bakluckan.
2. Använd en kryssmejsel och lossa skruvarna som håller lampenheten.
3. Ta loss bakljusenheten.
4. Vrid lamphållaren med den trasiga lödlampen moturs för att lossa den.

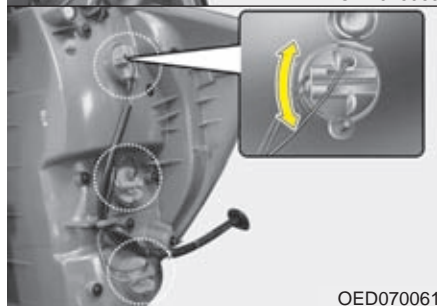
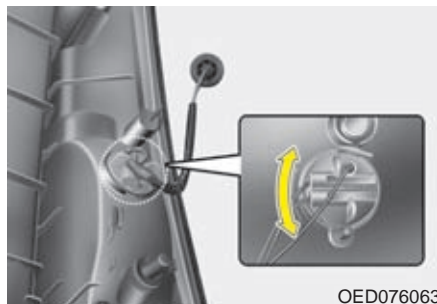

5. Lossa lampan från lamphållaren genom att trycka den mot hållaren och vrida moturs.
6. Sätt dit en ny glödlampa.
7. Vrid fast lamphållaren medurs.
8. Sätt tillbaka lampenheten och fäst den med skruvarna

### Dimbaktljus

#### Typ A och B

1. Lossa skruven och ta bort dimbaktljuset.
2. Lossa elanslutningen.
3. Ta ur lamphållaren genom att vrida hållaren moturs tills märkningen på hållaren linjerar med märkningen på lamphuset.
4. Ta ur glödlampen genom att trycka och vrida den moturs.
5. Sätt i en ny glödlampa.
6. Återmontera i omvänd ordning.

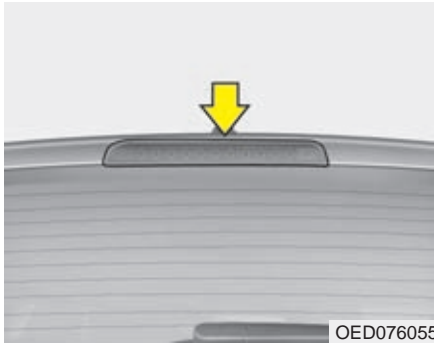

### Högt monterat bromsljus

Bromsljuset består av en komplett enhet med lysdioder. Vänd dig till en verkstad för byte. Vi rekommenderar att du vänder dig till en Kia-verkstad.

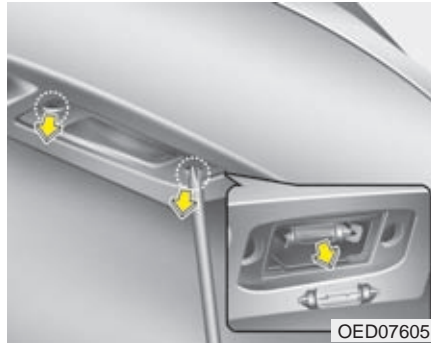

### Nummerskyltbelysning

1. Lossa skruvarna för lampglaset med en kryssmejsel.
2. Peta loss glaset.
3. Peta bort glödlampan.
4. Tryck dit en ny glödlampa och se till att den sitter stadigt mellan kontaktblecken.
5. Skruva fast lampglaset.

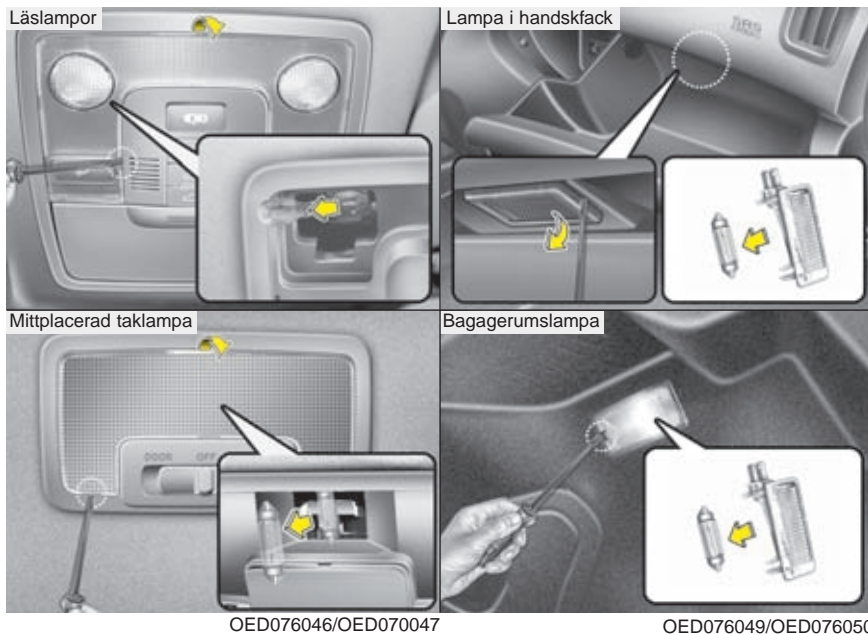

### Lampor för innerbelysningen

1. Bryts försiktigt bort glaset med en skruvmejsel.
2. Dra eller peta loss den trasiga lampan.



#### **VARNING**

**Kontrollera att lampornas kontakter är i läge OFF innan du påbörjar lampbytet, så att du inte får en stöt.**

3. Tryck fast en ny lampa och kontrollera att den sitter stadigt.
4. Passa in lampglaset på ena sidan och tryck sedan fast det så att det hörs ett klick.



#### **VIKTIGT**

**Se till att inte smutsa mer några delar.**

## BILVÅRD

### Exteriören

Använd endast välkända produkter för bilvård och följ anvisningarna på förpackningarna.

#### Tvätt av bilen

För att bevara lackens lyster och motverka rost bör bilen tvättas minst en gång i månaden. Använd ett mildt rengöringsmedel och rikligt med ljummet eller kallt vatten samt en mjuk svamp eller trasa.

Var noga med att spola rent ordentligt i hjulhusen och under dörrtrösklarna.

Kontrollera att dräneringshål i dörrar och tröskellådor inte är igensatta.

Insekter, tjära, trädsav, fågelspillning, industrinedfall och annat som kan bita sig fast i lacken bör tvättas bort så snart som möjligt.

Det kanske inte räcker med bara vatten. Använd i så fall t ex diskmedel för att ta bort fläckar.

Efter tvätt får du inte låta något rengöringsmedel torka på bilen, skölj noga bort allt med rent kallt eller ljummet vatten. Torka karossen med tryckluft eller ett sämskskinn.

#### ! VIKTIGT

- **Använd inga starka rengöringsmedel eller varmt vatten och tvätta aldrig bilen i direkt solljus eller när karossen är uppvärmd.**
- **Se till att alla rutor är stängda så att vatten inte kommer in i bilen. Det är speciellt viktigt om du använder högtrycksspruta.**
- **Strålkastarenheternas "plastglas" är känsliga för repning och kan mattas. Tvätta därför endast med ett mildt rengöringsmedel och en ren svamp eller mjuk trasa. Använd inga starka rengöringsmedel.**



#### ! VIKTIGT

**Se upp vid motortvätt - risk för kortslutning om det kommer vatten i el-systemet.**



#### ! VARNING - Bromsarna

Provbromsa efter tvätten. Om det kommit vatten på bromsarna kan du behöva köra långsamt en bit och trycka lätt på pedalen för att torka bromsarna.



### Vaxning

Bilen ska vara ren och torr när den vaxas. Använd vax av god kvalitet och följ anvisningarna på förpackningen. Vaxa även all metall som skydd och för att få lyster.

Om du tagit bort t ex fågelspillning från lacken med ett rengöringsmedel så har sannolikt även vaxet tagits bort från samma fläck. Tänk då på att vaxa just den ytan.

### ! VIKTIGT

- **Torka aldrig bort smuts med en torr trasa. Det kan medföra att lacken repas.**
- **Använd aldrig stålull eller liknande på lackade ytor, krom, plast eller aluminium och använd aldrig några starka kemikalier vid rengöring.**

### Bättring av lackskador

Djupa repor och stenskott måste åtgärdas direkt när de uppstått. Oskyddad metall kan snabbt börja rosta och så småningom orsaka höga reparationskostnader.

### \* OBS

**Om bilen fått sådana skador att den måste repareras, se till att rostskyddet blir återställt.**

### Blanka metalldelar

- För att ta bort insekter och tjära, använd t ex ett lösningsmedel för tjära. Använd inte stålull och skrapa inte med något metallföremål.
- Vaxa eller använd ett specialmedel för att skydda blanka metalldelar från rost och för att få lyster.
- Lägg på ett extra tjockt och skyddande lager inför vintersäsongen.

### Bilens underrede

Salt och dammbindande medel som används på vägarna kan orsaka rostbildning på underredet, bromsledningar och avgassystemet även om dessa komponenter har ett mycket gott rostskydd.

Spola därför alltid noga ren bilen undertill i samband med att den tvättas. Detta är speciellt noga vintertid om bilen körs på saltade vägar.

Se till att det blir ordentligt rent under bilen eftersom rostangreppen kan förvärras om avlagringarna ligger kvar och är fuktiga.

Kontrollera också att dräneringshål i dörrar och tröskellådor inte är igensatta.

 **VARNING**

Provbromsa efter tvätten. Om det kommit vatten på bromsarna kan du behöva köra långsamt en bit och trycka lätt på pedalen för att torka bromsarna.

**Vård av aluminiumfälgar**

- Nya fälgar har ett skyddande lager klarlack.
- Använd inte stålborste, stålull eller starka lösningsmedel för rengöring. Fälgarna repas och ytskiktet skadas.
- Undvik automatiska biltvättar som tvättar fälgarna med roterande borstar.
- Använd ett mildt rengöringsmedel för fälgarna och tvätta med ljummet eller kallt vatten och en svamp. För hårt smutsade fälgar finns speciella fälgrengöringsmedel.

**Skydda bilen mot rost**

På fabriken får alla Kia-bilar ett effektivt rostskydd. Det innebär dock inte att bilen är "rostfri". Ägaren måste medverka till att rostskyddet blir långvarigt.

**De vanligaste orsakerna till rost:**

Vägsalt, sand och lera som fastnar i bilens underrede.

Lacksador som orsakats av repor, stenskott eller på annat sätt och som blottlagt plåten måste åtgärdas för att det inte ska bildas rost.

### **Rostproblemen varierar från ort till ort**

Rostangreppen är värst på vägar som är saltade och där dammbildande medel används samt intill saltvatten och där det förekommer industrinedfall och andra föroreningar.

### **Fukt medverkar till rostbildning**

Rostbildningen är mer omfattande om luftfuktigheten är hög. Speciellt när temperaturen ligger strax ovanför nollpunkten.

Lera binder fukt under en lång tid eftersom den torkar långsamt.

Hög temperatur kan också förvärra rostangrepp på delar som inte är ventilerade. Det är därför viktigt att hålla bilen ren, speciellt undertill.

### **Motverka rostbildning så här:**

#### **Håll bilen ren**

Var noga med att spola rent noga undertill i samband med att du tvättar bilen.

- Om bilen körs på saltade vägar och/eller intill saltvatten, där det förekommer industrinedfall eller annat som kan orsaka rost är det extra viktigt att tvätta bilen ofta, minst en gång i månaden.

- När du spolar rent under bilen är det viktigt att du får bort all smuts som finns innanför stötfångarna och på andra ställen som inte går att se om bilen inte är lyft. Om du bara fuktar smutsen kan rostangreppen förvärras. Det är därför en fördel om du använder högtrycksspruta.
- När du spolar ren hjulhusen och dörrtrösklarna, kontrollera samtidigt att dräneringshålerna inte är igensatta.

### Parkera aldrig bilen i ett fuktigt garage

Det är speciellt viktigt om du tvättat bilen och den inte torkat eller om du kör in bilen när den är snötäckt. Även ett varmgarage kan påskynda rostbildning om det inte är väl ventilerat.

### Sköt om lacken

Repor och stenskott bör du behandla så snart som möjligt för att motverka rost bildas. Bättringsfärg finns att köpa hos Kia-återförsäljarna. Följ anvisningen på förpackningen så att bättringsjobbet blir rätt utfört. För större skador, vänd dig till en verkstad. Vi rekommenderar att du vänder dig till en Kia-verkstad.

Fågelspilling är starkt frätande. Därför bör du tvätta bort den direkt när du upptäcker den.

### Rostbildning i golvet

Det kan uppstå fukt under golvmattorna som medför att det bildas rost. Risken är extra stor om du fraktar någon form av kemikalier som läcker ut i bilen.

Se noga till att eventuella flaskor, dunkar och kärl, som transporteras i bilen, är ordentligt tillslutna. Om något läcker ut, spola med rent vatten och låt torka.

### Interiör bilvård

#### *Att tänka på*

Parfym och kosmetiska oljor som råkar komma på instrumentpanelen måste omgående torkas bort för att inte orsaka skador och missfärgning.

#### **! VIKTIGT**

*Om bilen har en automatiskt avbländningsbar backspegel måste du vara försiktig vid rengöring. Spruta inte vatten eller fönsterputsmedel direkt på spegeln. Fukta en trasa och torka ren spegeln med den.*

#### **! VIKTIGT**

*Vid rengörning av klädsel och inredningsdetaljer i skinn (Ratt, säten etc.), använd endast mild tvållösning eller speciellt rengöringsmedel avsett för skinn. Andra starka lösningsmedel kan missfärga eller skada ytan.*

### **Rengöring av vinyl**

Borsta bort lös smuts med en dammvippa eller använd dammsugare. Rengör med ett speciellt medel för vinyl.

### **Rengöring av tygklädsel**

Borsta bort lös smuts med en borste eller använd dammsugare. Rengör med ett medel för tygklädsel. Eventuella fläckar bör omgående tas bort med ett speciellt fläckborttagningsmedel annars finns det risk att klädseln blir missfärgad.

#### **! VIKTIGT**

*Tygets struktur och flamskyddet kan försämrans om klädseln inte sköts på rätt sätt. Använd därför endast specialprodukter av god kvalitet vid rengöring.*

### **Rengöring av säkerhetsbälten**

Rengör bältena med en mild tvållösning eller samma medel som kan användas för tygklädslar. Andra rengöringsmedel kan försvaga materialet.

Tänk på att bältena måste torka helt utdragna ur rullarna och inte i solljus.

### **Rengöring av rutornas insidor**

Använd ett vanligt fönsterputsmedel och rena trasor.

#### **! VIKTIGT**

*Vid rengöring av bakrutan, torka längs med värmetrådarna så att de inte skadas.*

## AVGASRENINGSSYSTEMET

Tillverkarens särskilda åtagande för bilens avgasreningssystem framgår av häftet "Service & Garantihandlingar".

Bilens har ett avgasreningssystem motsvarar gällande lagkrav och som omfattas av:

1. Vevhusventilation.
2. Avdunstningssystem.
3. Avgaskontrollsystem.

För att vara säker på att avgasreningssystemet fungerar som det ska, rekommenderar vi att du vänder dig till en Kia-verkstad för att få service utförd enligt anvisningarna i serviceprogrammet.

### Att tänka på för bilar med ESP

- **Stäng av ESP-systemet när bilen körs på en rullande landsväg.**
- **Koppla in systemet när testet är klart**

### 1. Vevhusventilationen

Systemet ser till att motverka utsläpp av vevhusgaser genom att tillföra ren, filtrerad luft till vevhuset via en slang. I vevhuset blandas friskluften med gasströmmar som passerar genom PCV-ventilen in i induktionssystemet.

### 2. Avluftning av bränsleångor

Bränsleångorna som uppstår vid tankning avleds till en kanister i stället för att släppas ut i luften.

### **Kanister**

Bränsleångorna, som uppstår i tanken, absorberas och samlas i en kanister. När motorn är igång sugs bränsleångorna från kanistern till utjämningsbehållaren för rening via kontrollsolenoidventilen in i motorn.

### **Kontrollsolenoidventil**

Ventilen regleras av motorns styrenhet. När motorn går på tomgång och kylvätskan är kall hålls ventilen stängd så att de uppsamlade bränsleångorna stannar kvar i kanistern. När motorn är varm öppnas ventilen så att bränsleångorna sugas in i motorn och förbränns.

### **3. Avgasreningssystemet**

Systemet reducerar effektivt föroreningarna i avgaserna och bidrar till bibehållen motorprestanda.

#### **Modificering av bilen**

Bilen har ett skilsk helbilsgodkännande som den inte får avvika från.

Eventuella modifieringar som orsakar fel på bilen omfattas inte av nybilsgarantin.

- Om du ansluter en elektronisk utrustning som inte är godkänd kan det medföra att bilen inte går som den ska, fel på kablage och att batteriet laddas ur samt eventuellt brand.

### **Avgaserna som innehåller koloxid är farliga att inandas**

- Om du misstänker att det tränger in avgaser i bilen, låt en verkstad kontrollera den och åtgärda eventuella fel omgående. När du kör bilen till verkstaden ska du ha rutorna öppna. Vi rekommenderar att du vänder dig till en Kia-verkstad.



#### **VARNING**

**Avgaserna innehåller koloxid, en färglös och luktfri gas som är farlig att inandas. Följ därför nedanstående råd.**

- Ha inte motorn igång i ett stängt utrymme längre tid än det tar att köra in eller ut.
- Om bilen står och går på tomgång, se till att ventilationssystemet är inställt för friskluft.
- Sitt inte någon längre stund i en parkerad bil med motorn igång.
- Om motorn stannar eller inte vill starta, gör högst tre startförsök. Upprepade, misslyckade startförsök kan skada avgasreningssystemet.

### Viktigt om katalysatorn



#### **VARNING - Brandrisk**

- **Bilens avgassystem med katalysator blir mycket varmt när bilen körts ett tag. Parkera därför inte över torra löv, torrt gräs eller annat brännbart.**
- **Var försiktigt så att du inte bränner dig på några av delarna i avgassystemet.**
- **Demontera inte värmeskölden som finns på avgassystemet och täck inte underredet på något sätt.**
- **Det får inte komma något medel för underreksbehandling på avgassystemet.**

Bilen är utrustad med avgaskatalysator. Det innebär att du måste tänka på följande:

- Tanka endast blyfritt bränsle (bensinmotor).
- Kör inte bilen om motorn misständer eller verkar ha tappat effekt.
- Rulla aldrig bilen med en växel i när motorn inte är igång.
- Varva inte upp motorn när bilen står stilla.
- Åtgärda inga komponenter som ingår i avgasreningssystemet. Allt sådant arbete måste utföras av kvalificerade mekaniker. Vi rekommenderar att du vänder dig till en Kia-verkstad.
- Kör aldrig slut på bränslet och kör heller med låg bränslenivå. Tanka direkt när lampan för låg bränslenivå tänds. Annars riskerar du skador på katalysatorn om motorn misständer.

Om inte ovanstående anvisningar följs kan garantierna upphöra att gälla.



### ***Bilens partikelfilter (diesel)***

Filtret samlar upp sotpartiklar från avgaserna. Med vissa mellanrum, beroende på hur bilen körs, sker en automatisk förbränning av de uppsamlade partiklarna. Det sker med hjälp av hög avgastemperatur.

Om bilen körs i låga hastigheter under en längre tid kanske avgastemperaturen inte blir tillräckligt hög för att förbränna sotet. Om det då samlats för mycket sot kan motorkontrolllampan börja blinka.

Om motorkontrolllampan börjar blinka kan du förbränna sotet och få lampan att slockna om du gör så här: Kör bilen i högre hastighet än 60 km/tim eller på 2:ans växel och med motorn inom varvtalsområdet 1 500 - 2 000 varv/min i ca 25 min.

Om lampan inte slocknar när du kört enligt dessa anvisningar, vänd dig till en verkstad för att få partikelfiltret kontrollerat. Vi rekommenderar att du vänder dig till en Kia-verkstad.

Om du kör bilen en längre sträcka när lampan blinkar kan partikelfiltret skadas och dessutom kan bränsleförbrukningen öka.

### **! VIKTIGT - Dieselbränsle**

***Bilen är utrustad med katalysator. Det är därför viktigt att du tankar bränsle enligt rekommendationen här till vänster.***

***Tankar du bränsle med sämre kvalitet kan partikelfiltret skadas och det bildas vit avgasrök.***

**Mått / 8-2**

**Glödlampor / 8-3**

**Däck och fälgar / 8-4**

**Specifikationer för oljor och vätskor samt  
volymer / 8-5**

**Chassinummer / 8-7**

**Fordonsdata / 8-7**

**Specifikation för däck samt lufttryck / 8-8**

**Motornummer / 8-8**

### MÅTT

Nedanstående specifikationer bygger på den information som fanns tillgänglig i samband med tryckningen av boken. Eftersom Kia ständigt utvecklar sina produkter kan förändringar ske. Om det är något du är fundersam över, vänd dig till en Kia-återförsäljare.

Mått	KombiSedan	Kombi	3-dörrars
Längd	4 260 mm	4 490 mm	4 250 mm
Bredd	1 790 mm		
Höjd	1 480 mm	1 525* mm	1 450 mm
Spårvidd fram	1 546**/1 538***/1 532****/1 528***** mm		
Spårvidd bak	1 544**/1 536***/1 530****/1 527***** mm		
Axelavstånd	2 650 mm		

\* Utan takrelingar: 1 490 mm

\*\* Med 185/65R15 eller 195/65R15 däck.

\*\*\* Med 205/55R16 däck. (6,0Jx16)

\*\*\*\* Med 205/55R16 däck. (6,5Jx16)

\*\*\*\*\* Med 225/45R17 däck.

**GLÖDLAMPOR**

Glödlampa		Watt		
		KombiSedan	Kombi	3-dörrars
Strålkastare	helljus	55	55	55
	halvljus	55	55	55
Främre blinkers		21	21	21
Parkeringsljus		5	5	5
Sidoblinkers		5	5	5
Dimljus		27	27	55
Broms-/bakljus		21/5	21/5	21/5
Bakljus		-	5	-
Bakre blinkers		21	21	21
Backlampor		16	21	16
Dimbakljus		21	21	21
Högt placerat bromsljus (komplett enhet med lysdioder)		2 (LED <sup>*1</sup> )	2 (LED <sup>*1</sup> )	2 (LED <sup>*1</sup> )
Nummerplåtsbelysning		5	5	5
Främre kartläsarlampa		10	10	10
Mittplacerad taklampa		8	8	8
Bagagerumslampa		5	5	5
Lampa i handskfack		5	5	5

\*1 LED : Lysdiod

## DÄCK OCH FÄLGAR

	Däckdimension	Fälg	Däcktryck bar (psi, kPa)				Åtdragningsmoment för hjulmuttrar	
			Normalt tryck *		Maximalt tryck			
			Fram	Bak	Fram	Bak		
Inte ECO-modell	185/65R15	5.5Jx15	2,2 (32, 220)	2,2 (32, 220)	2,4 (35, 240)	2,6 (38, 260)	9-11 kgm 88-107 Nm	
	195/65R15	5.5Jx15						
	205/55R16	6.0Jx16						
		6.5Jx16						
225/45R17	7.0Jx17							
ECO-modell	185/65R15	5.5Jx15	2,3 (34, 230)	2,3 (34, 230)	2,4 (35, 240)	2,6 (38, 260)		9-11 kgm 88-107 Nm
	195/65R15	5.5Jx15						
	205/55R16	6.0Jx16						
		6.5Jx16						
Nödreservhjul	T125/80D15	4.0Tx15	4,2 (60, 420)	4,2 (60, 420)	4,2 (60, 420)	4,2 (60, 420)	9-11 kgm 88-107 Nm	

\* Normalt tryck: Upp till 2 personer

### ! VIKTIGT

*Vid byte av däck är det viktigt att de har samma dimension som original.*

*Att använda däck med olika dimensioner resulterar i att ABS- och ESP-systemen inte fungerar som de ska.*

## SPECIFIKATIONER FÖR OLJOR OCH VÄTSKOR SAMT VOLYMER

Oljor och vätskor av hög kvalitet gör att motorn bibehåller sin prestanda och tillförlitlighet samt medverkar till god bränsleekonomi. Följ nedanstående rekommendationer.

Oljor och vätskor		Volym	Klassning	
Motorolja <sup>*1*</sup> <sup>*2</sup> (med filterbyte)  	Bensinmotor	1,4 l / 1,6 l	3,3 l	API Service SL eller SM/ ACEA A3 eller högre Använd olja som godkänts av Kia Motors. Kontakta en auktoriserad Kia-verkstad för råd.
		2,0 l		
	Dieselmotor	5,3 l	ACEA C3	
Oljeförbrukning	Normala körförhållanden	Max 1 liter/150 mil	-	
	Krävande körförhållanden	Max 1 liter/100 mil	-	
Växellådsolja, manuell växellåda	Bensinmotor	1,9 l	API GL-4 SAE 75W-85	
	Dieselmotor	1,9 l		
Växellådsolja (automat)	1,4 l / 1,6 l	6,8 l	DIAMOND ATF SP-III, SK ATF SP-III	
	2,0 l	6,6 l		
Kylvätska	Bensinmotor	1,4 l / 1,6 l	Etylenglykolbaserad för kylare i aluminium	
		2,0 l		5,8~5,9 l
	Dieselmotor	6,2~6,3 l		6,3 l
Broms-/kopplingsvätska		0,7~0,8 l	FMVSS116 DOT-3 eller DOT-4	
Bränsle		53 l	-	

\*1 Se viskositetstabellen på nästa sida.

\*2 Anm. Motoroljor med beteckningen Energy Conserving Oil bidrar till god bränsleekonomi genom att de minimerar friktionen i motorn. Det är inget som man direkt märker. Men på lång sikt bidrar sådana oljor till att hålla nere bränslekostnaderna.

## Rätt viskositet är viktig

### ! VIKTIGT

*Torka alltid rent runt alla påfyllningshål, dräneringshål och mätstickor före påfyllning och avtappning, så att det inte kommer smuts i oljorna och vätskorna. Det är speciellt viktigt om bilen körs på t ex grusvägar där det dammar mycket.*

Oljans viskositet (hur trögflytande den är) ska anpassas efter temperaturen. Låg viskositet medför bättre bränsleekonomi och gör bilen mer lättstartad i kyla. Oljor med hög viskositet krävs för effektiv smörjning vid högre temperaturer.

Tabellen nedan ska följas för att motorn ska få rätt smörjning och undvika motorskador. Oljan för motorn ska anpassas till aktuell temperatur.

		Viskositetstal för olika temperaturområden									
Temperatur	°C	-30	-20	-10	0	10	20	30	40	50	
Motorolja för bensinmotorer *1		0W-40, 5W-30, 5W-40									
Motorolja för dieselmotorer *2		15W-40									
		10W-30									
		5W-30									
		5W-40									
		0W-30, 0W-40									

1. Vi rekommenderar SAE 0W-40, 5W-30, 5W-40 (API Service SL, SM / ACEA A3 eller högre). Om den oljan inte finns tillgänglig, välj enligt tabellen.
2. Om gällande serviceprogram för bilen har intervallerna 30 000 km / 1 år ska olja med beteckningen SAE 5W-30/40 eller SAE 0W-30/40 användas. För dieselmotorer med partikelfilter finns speciell olja.

**CHASSINUMMER**

Typ A

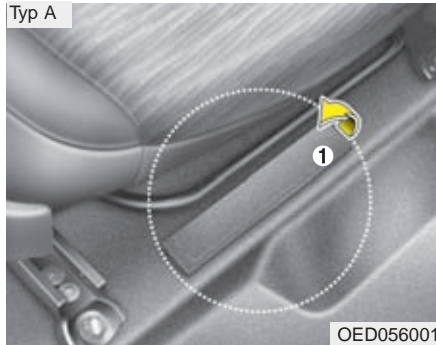

Chassinumret är bilens identifikationsnummer. Det finns också på registreringsskyltarna samt i registreringsbeviset.

Vik upp mattfliken (1) för att se numret är stansat i golvet under höger framsäte.

Typ B

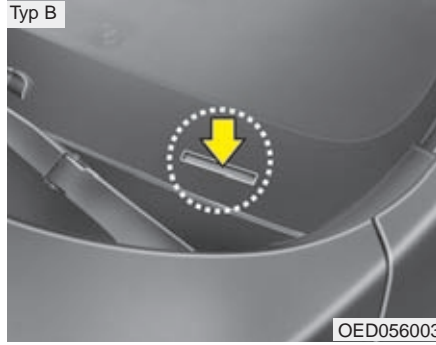

Chassinumret finns också på en plåt innanför vindrutan.

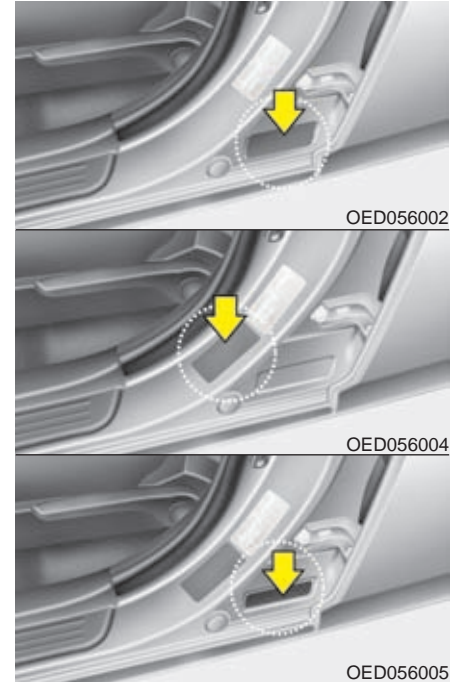
**FORDONSDATA**

Dekalerna på dörrstolpen innehåller olika uppgifter om bilen.



## SPECIFIKATION FÖR DÄCK SAMT LUFTRYCK

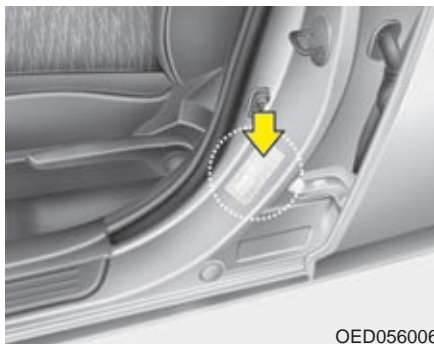

OED056006

På dekalen i förarens dörröppning anges vilken typ av däck samt dimension som bilen ska vara utrustad med. Den anger också luftrycket för däck.

## MOTORNUMMER

1,4 I/1,6 I Bensinmotor

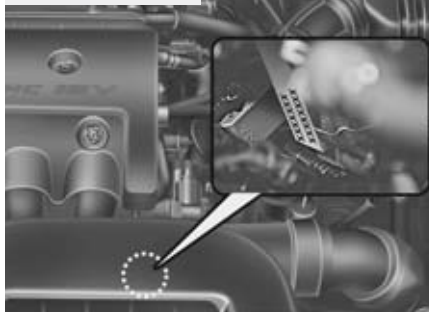

2,0 I Bensinmotor

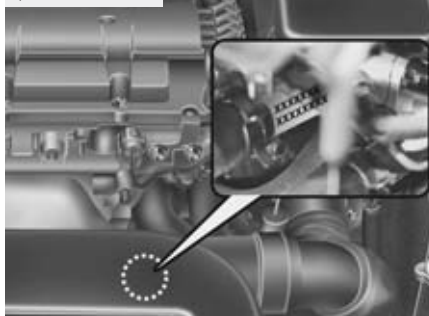

OFD087004/OFD087005

Dieselmotor

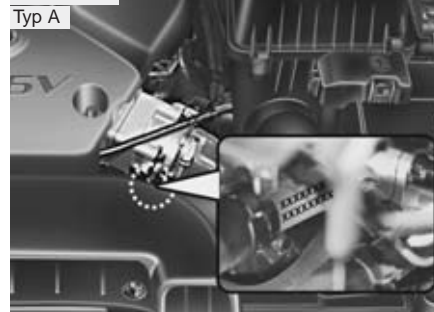

Typ B



OFD087006/OFD081006

Motornumret är stansat i motorblocket. Placeringen framgår av bilden ovan.