



**>> INSTRUKTIONSBOK
SNABBREFERENSGUIDE**



The Power to Surprise

Interiöröversikt

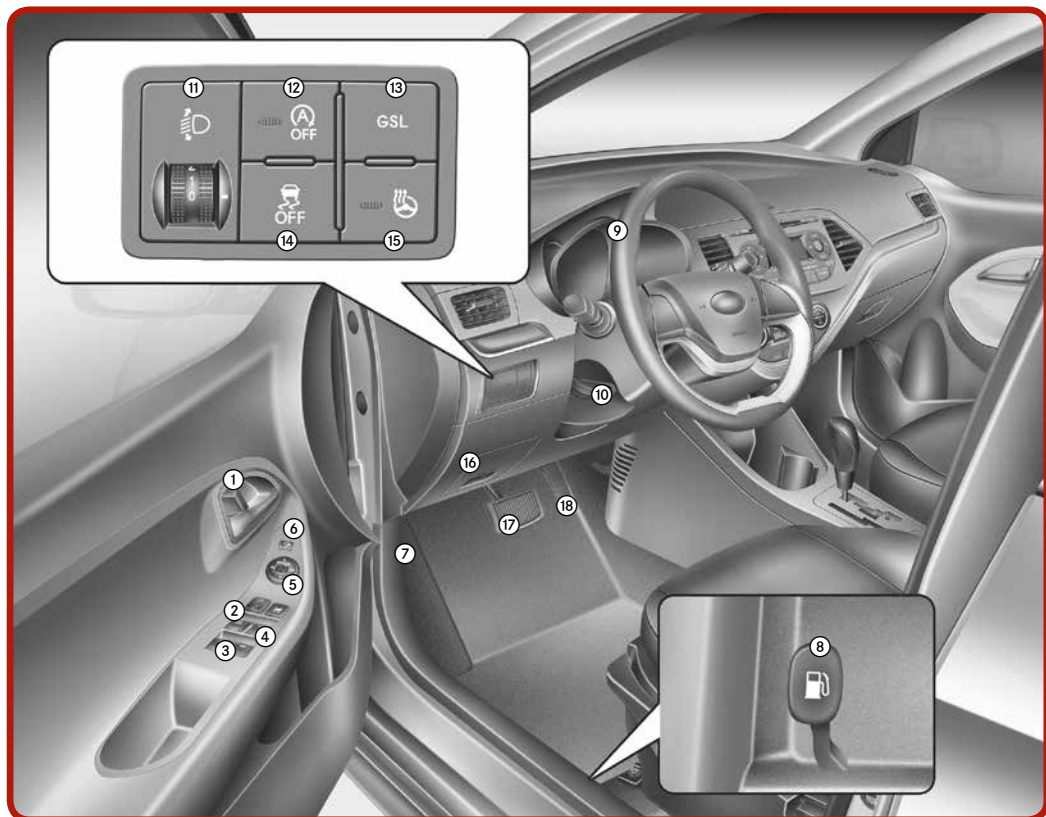

- ① Knapp för dörrlåsning/upplåsning [4]
- ② Knapp för centrallåset, lås/lås upp* [4]
- ③ Knappar för elektriska fönsterhissar, öppna/stäng* [4]
- ④ Låsknapp för elfönsterhissar* [4]
- ⑤ Reglage för inställning av yttre backspeglar* [4]
- ⑥ Reglage för fällning av yttre backspeglar* [4]
- ⑦ Reglage för huvöppning [4]
- ⑧ Reglage för tankluckan [4]
- ⑨ Ratt med krockkudde [4]
- ⑩ Reglage för justering av ratten* [4]
- ⑪ Strålkastarnivåkontroll [4]
- ⑫ Knapp för avstängning av start/stoppssystemet (ISG)* [5]
- ⑬ Finns ej på bilar i Sverige* [5]
- ⑭ Avstängningsknapp för ESP [5]
- ⑮ Eluppvärmning av ratten*
- ⑯ Säkringshållare [7]
- ⑰ Bromspedal [5]
- ⑱ Gaspedal

* tillval

[#] Numret inom hakparenteser anger kapitel i bruksanvisningen
Den faktiska formen eller motorutrymmet i bilen kan skilja sig från bilden.

Instrumentpanelsöversikt / Motorrum

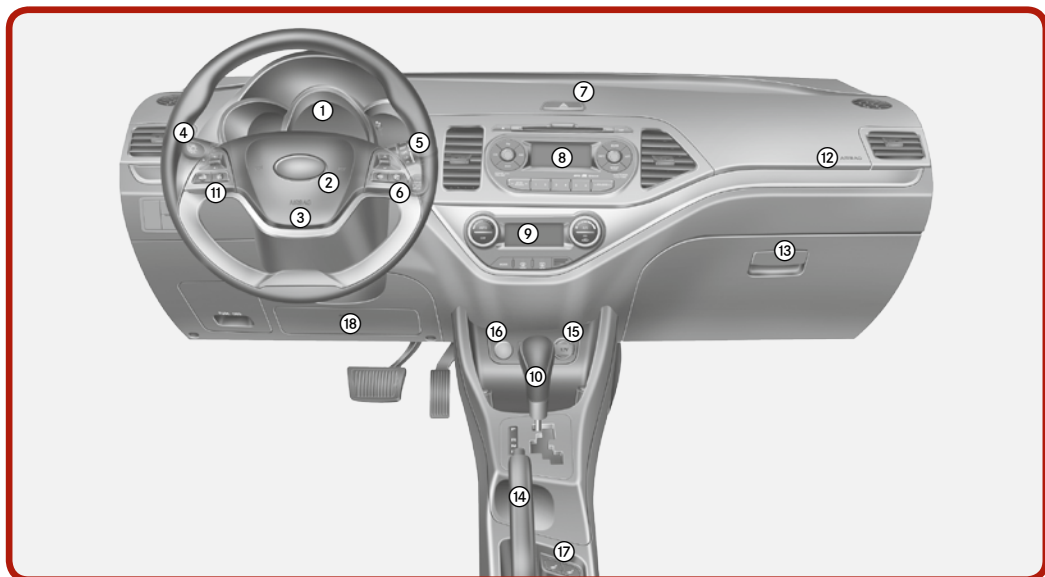

- | | | |
|--|--------------------------------------|-----------------------|
| ① Mätare, varnings- och kontrollampor | ⑦ Varningsblinkers [4] | ⑬ Handskfack [4] |
| ② Signalhorn [4] | ⑧ Ljudanläggning [4] | ⑭ Parkeringsbroms [5] |
| ③ Förarens frontkrockkudde [3] | ⑨ Värme- och ventilationssystem* | ⑮ Eluttag* |
| ④ Belysning/blinkersspak [4] | ⑩ Växelspåk [5] | ⑯ Cigarettändare* [4] |
| ⑤ Torkar- och spolningsspak [4] | ⑪ Fjärrkontrollknappar för ljud* [4] | ⑰ Eluppvärmda säten* |
| ⑥ Tändningslås eller motorns start/stoppknapp* [5] | ⑫ Passagerarens frontkrockkudde [3] | ⑱ Knäckkrockkudde* |

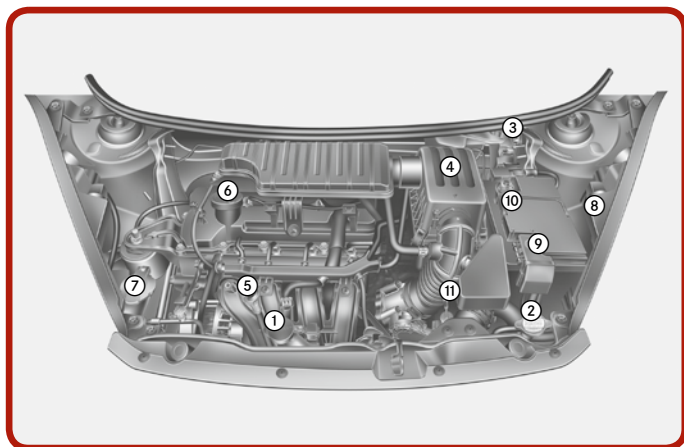

- | |
|---|
| ① Kylvätskebehållare [7] |
| ② Kylarlock [7] |
| ③ Bromsvätskebehållare [7] |
| ④ Luftfilter [7] |
| ⑤ Mätsticka för motoroljenivå |
| ⑥ Påfyllningshål för motorolja |
| ⑦ Spolarvätskebehållare [7] |
| ⑧ Säkringshållare |
| ⑨ Positiv batteripol |
| ⑩ Negativ batteripol |
| ⑪ Oljesticka för automatväxellådans olja* [7] |

Dörrlås/baklucka/motorhuv/tanklock

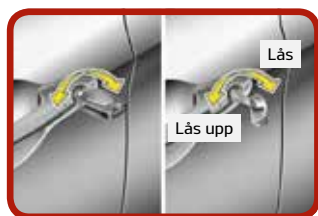

Manövrera dörrlåsen från bilens utsida [4]

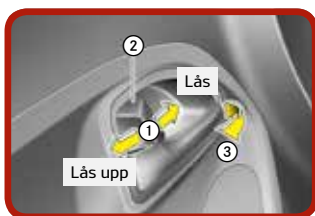

Låsa dörrarna inifrån [4]

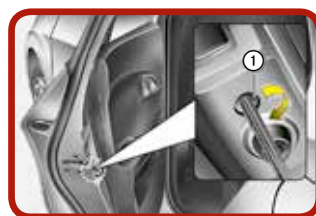

Barnspärr [4]



Öppna bakluckan [4]
Typ A



Öppna bakluckan [4]
Typ B



Stänga bakluckan [4]

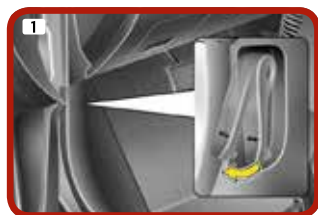

Öppna huven [4]
Dra i spaken för att öppna motorhuven

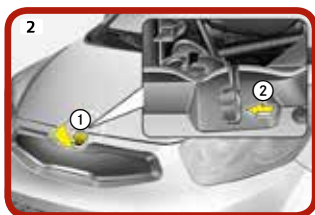

① Lyft upp huven något.
② Tryck den sekundära spärren inåt och lyft upp huven.

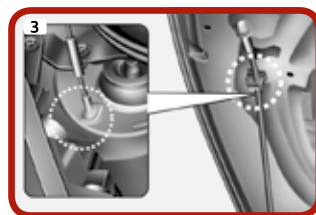

Släpp stödstången och sätt in den i det visade läget.



Öppna tanklocket [4]
Dra upp tanklockets frigöringsspak.



① Öppna locket helt.
② Vrid locket moturs för att öppna.

Stäng tanklocket

1. Vrid locket medurs tills det "klickar" för att säkerställa att det är ordentligt låst.
2. Stäng locket och tryck på kanten tills det är ordentligt stängt.

Fönster / Torkare och spolare

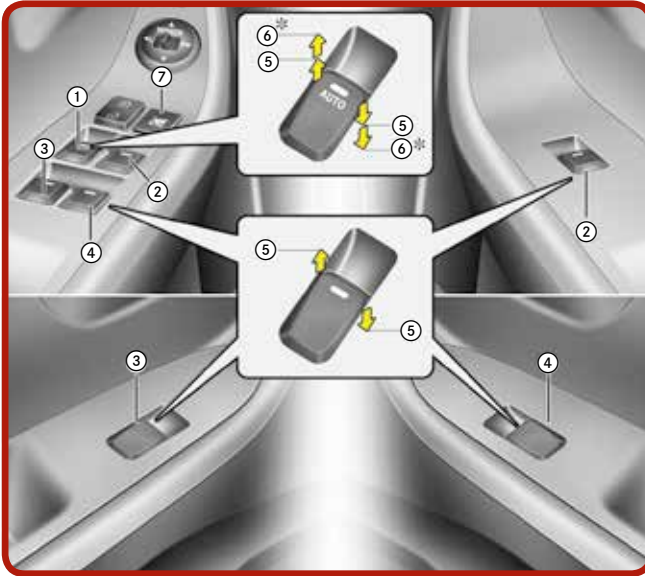

- ① Reglage för förarens sidoruta
- ② Reglage för rutan på höger framdörr
- ③ Reglage för rutan på vänster bakdörr*
- ④ Reglage för rutan på höger bakdörr*
- ⑤ Öppning och stängning av fönster
- ⑥ Ett-tryck-öppning* / -stängning* av förarens sidoruta
- ⑦ 7 Knapp som spärrar reglagen på alla dörrar utom på förardörren*

* OBS: I sträng kyla finns det en viss risk att hissmekanismerna fryser.

Fönster [4]

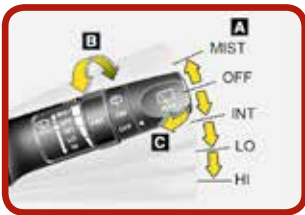

A: Vindrutetorkarhastighet (fram)

- 2 Hög torkarhastighet
- 1 Låg torkarhastighet
- Intervallslag
- 0 OFF
- ✓ Ett slag



B: Inställning av intervalltorkningstid

C: Torkning med korta slag (fram)

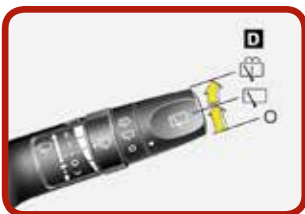
Fram [4]



D: Bakre torkar/spolare

-  Torka med korta slag (bak)
-  Kontinuerligt slag
- 0 OFF

Bak* [4]

Säte / Krockudde / Barnstol

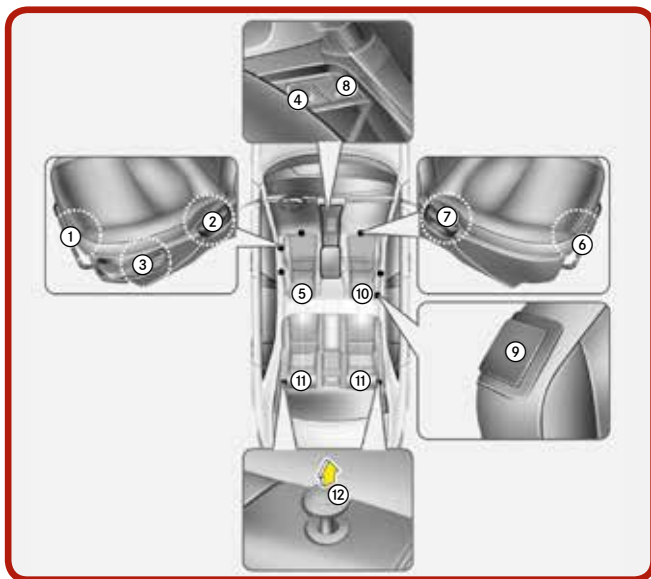

Förarsäte

- 1 Framåt och bakåt
- 2 Ryggstödet lutning
- 3 Sättesjustering, höjd*
- 4 Sättesvärme*
- 5 Nackskydd

Främre passagerarsäte

- 6 Framåt och bakåt
- 7 Ryggstödet lutning
- 8 Sättesvärme*
- 9 Spärr för fällning av ryggstödet, för passage till baksätet. (3-dörrarsmodellen)
- 10 Nackskydd

Baksäte

- 11 Nackstöd
- 12 Ryggstödsfällning

Säte [3]



Strömbrätare för framsätesspassagerarens frontkrockudde [3]



Bakåtriktad barnstol [3]

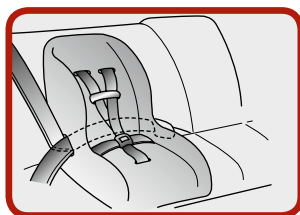

Installera en barnstol med trepunktsbälte [3]

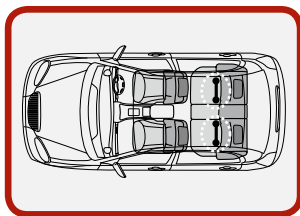

Säkra med "ISOFIX"-system och "Tether Anchorage"-system* [3]



Placering av undre förankringspunkter för barnstolar*

Det finns ISOFIX-symboler på den nedre delen av varje sida av de bakre ryggstöden. Dessa symboler visar positionen för de nedre fästena för barnstolar*.

Luftkonditionering



Manuell luftkonditionering* [4]

- ① Val av luftriktning
- ② Friskluft/återcirkulation
- ③ Fläkthastighetsreglage
- ④ Temperaturreglage
- ⑤ Luftkonditionering*
- ⑥ Bakrutedefroster



Automatisk luftkonditionering* [4]

- ① Temperaturreglage
- ② AUTO (automatisk funktion)
- ③ OFF-knapp
- ④ Display som visar inställningar
- ⑤ Fläkthastighetsreglage
- ⑥ Luftkonditionering
- ⑦ Friskluft/återcirkulation
- ⑧ Val av luftriktning
- ⑨ Vindrutedefroster
- ⑩ Bakrutedefroster

Belysningsreglage / Ratt / Farthållare



Inställning av ljus [4]

- 1 AV
- 2 Positionsljus
- 3 Strålkastare
- 4 Automatisk belysning*



Rattlutning* [4]

Rattvinkeljustering:

- 1 Dra ned låsspaken
 - 2 Ställ in ratten i önskat läge
- Lås ratten genom att dra upp låsspaken.



Eluppvärmd ratt* [4]

När tändningsnyckeln är i läge ON kan du slå på rattuppvärmningen genom att trycka på knappen som visas. Indikatorn på knappen tänds. Om du vill stänga av uppvärmningen trycker du på knappen igen.



Farthållare* 5

Aktivera farthållaren genom att trycka på den visade knappen.



Ställ in farthållarens hastighet genom att trycka spaken ned till SET -



Öka farthållarens inställda hastighet.



Minska farthållarens inställda hastighet.



Avbryt den inställda farthållarhastigheten genom att trycka på farthållarens ON/OFF-knapp.



Återta den inställda farthållarhastigheten genom att trycka spaken upp till RES +.

Bogsering/Reservhjul/Däcklagningssats

Bogsering [6]

När du bogserar fordonet i en nödsituation utan hjulvagnar:

1. Vrid tändningslåset till läget ACC.
2. Ställ växelspaken i läget N (friläge).
3. Lossa parkeringsbromsen.

Nödbogsering

Om det är nödvändigt med bogsering, rekommenderar vi att du låter en auktoriserad Kia-återförsäljare eller en professionell bilbärgare göra det.



Löstagbar bogserögla

1. Öppna bakluckan och ta ut bogseröglan från verktygslådan.
2. Ta bort täckkåpan framför hålet genom att trycka på den nedre delen av kåpan på stötfångaren.
3. Installera bogseröglan genom att vrida den medurs tills den är helt iskruvad.
4. Ta bort bogseröglan och montera kåpan efter användning.

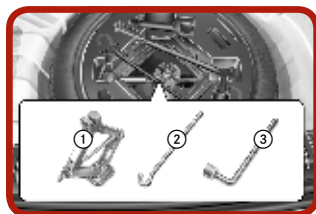

Reservhjul, domkraft och verktyg [6]

De visade verktygen förvaras i bagageutrymmet.

Lyft upp golvet i bagageutrymmet för att nå denna utrustning.

- ① Domkraft
- ② Domkraftshandtag
- ③ Mutternyckel

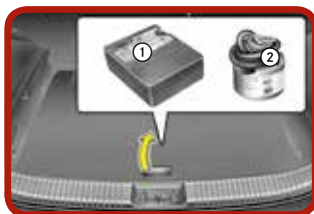

Däcklagningssats* [6]

Läs instruktionerna innan du använder däcklagningssatsen.

- ① Kompressor
- ② Tätningmedel



Med däcklagningssatsen kan du fortsätta köra även efter en punktering.

När det punkterade däck har tätats kan du köra försiktigt (högst 200 km) med en högsta hastighet på 80 km/tim till närmaste verkstad eller däckhandlare, och där låta reparera eller byta ut däck.

Motorolja/spolarvätska/övrig info



Kontrollera motoroljenivån [7]

Dra ut oljestickan och kontrollera nivån. Nivån ska ligga mellan F och L.

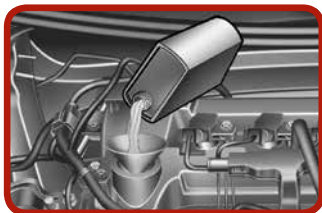

Oljesticka [7]

Använd endast specificerad motorolja [8] och undvik spill.



Kontrollera spolarvätskenivån [7]

Kontrollera vätskenivån och fyll på vid behov.

Övrig information

Start- och stoppsystem (ISG)

När ISG är aktiverat stängs motorn av automatiskt för att minska bränsleförbrukning och utsläpp. ISG-funktionen fungerar kanske inte om bilbatteriets laddningsstatus, omgivningstemperaturen och/eller motortemperaturen är för låg. Inställningarna för luftkonditioneringen/värmen kan också påverka ISG-funktionen

Bluetooth®

Många av våra bilar har Bluetooth®-anslutning så att du säkert och smidigt kan använda din mobiltelefon. För Bluetooth®-kompatibilitet, se avsnittet om ägande på vår webbplats.

Se instruktionsboken för utförlig information och anvisningar om innehållet i denna snabbguide.

Starthjälp i backe (HAC)

Systemet avser hjälpa dig vid start i backe genom att förhindra att bilen rullar bakåt när du startar. Systemet håller, under vissa omständigheter, kvar bromsgreppet i 2 sekunder så att du kan köra iväg när du är redo.

Parkeringsbroms (handbroms)

När du lägger i parkeringsbromsen, ansätt först fotbromsen och håll den nedtryckt. Dra därefter åt parkeringsbromsen så mycket det går.

Vi rekommenderar att du innan du lämnar bilen lägger i ettans växel eller backväxeln, eller „P“-läge (parkeringsläge) på bilar med automatväxellåda.



Kias 7-åriga garanti (7 år/150 000 km) nybilsgaranti. Gäller i alla EU:s medlemsstater (plus Norge, Schweiz, Island och Gibraltar), lokala villkor tillämpas.

www.kia.com



Copyright © 2016 Kia Motors Europe GmbH, med ensamrätt.
16.000056 - QRGTAPE - SWE



The Power to Surprise