

# INSTRUKTIONSBOK



**NIRO** ECO electric



The Power to Surprise



## ***Kia, FÖRETAGET***

---

Tack för att du har valt en bil från Kia.

Vi är en stor global fordonstillverkare som fokuserar på prisvärda, högkvalitativa produkter. Kia Motors ambition är också att erbjuda alla Kia-ägare en service som överträffar förväntningarna.

I alla våra verkstäder kan du räkna med att få ett gott mottagande. Din bil tas hand om av specialutbildade servicetekniker i enlighet med vårt löfte i vår internationella slogan "**Family-like Care**".

All information i den här instruktionsboken var aktuell vid trycktilfället. Kia förbehåller sig dock rätten att när som helst göra ändringar i enlighet med vår policy om kontinuerliga förbättringar.

Den här manualen gäller alla delar av fordonet, samt bilder, beskrivningar och förklaringar till alternativa, likväl som standardutrustning. Det kan därför finnas vissa avsnitt i instruktionsboken som inte gäller just din bil. Vissa bilder visas endast som illustrationer och kan visa funktioner som skiljer sig ifrån ditt fordon.

***Välkommen till Kias värld med "Family-like Care"!***

Tack för att du har valt en Kia.

I instruktionsboken kan du läsa om funktioner, underhåll och säkerhetsutrustning. Den medföljande garanti- och serviceboken ger viktig information om de garantier som gäller för din bil. Läs böckerna noggrant och följ Kias anvisningar och rekommendationer så du får mesta möjliga glädje av din nya bil och kan köra säkert.

Kia erbjuder flera utrustningsalternativ och tillbehör och funktioner för de olika modellerna. Därför kan det hända att viss utrustning som beskrivs i instruktionsboken inte överensstämmer med hur din bil är utrustad.

Information och specifikationer i boken var aktuella i samband med tryckningen. Kia förbehåller sig rätten att när som helst ändra specifikationer eller konstruktioner utan föregående meddelande och utan vidare förpliktelser. Om du har frågor rekommenderar Kia att du hör av dig till en godkänd Kia-återförsäljare/servicepartner.

Kia önskar lycka till med bilägandet.

© 2020 Kia MOTORS Corp.

Med ensamrätt. All reproduktion av denna instruktionsbok, såväl elektronisk som mekanisk, inklusive kopiering, lagring i något informationssystem eller översättning av hela eller delar av handboken är förbjuden om inte skriftligt tillstånd har erhållits från Kia MOTORS Corporation.

Tryckt i Korea

## Innehållsförteckning

<b>Elbilsguide</b>	<b>1</b>
<b>Inledning</b>	<b>2</b>
<b>En snabb överblick</b>	<b>3</b>
<b>Säkerhetsfunktioner i bilen</b>	<b>4</b>
<b>Lär känna bilen</b>	<b>5</b>
<b>Tips för körning</b>	<b>6</b>
<b>Om något händer</b>	<b>7</b>
<b>Underhåll</b>	<b>8</b>
<b>Specifikationer och kundinformation</b>	<b>9</b>
<b>Alfabetiskt register</b>	<b>I</b>



Granskning av elektriska bilar.....	1-02	Att köra en elbil.....	1-48
Elbilens egenskaper.....	1-02	Så här startar man bilen.....	1-48
Batteriinformation.....	1-02	Så här stannar man bilen.....	1-48
Elbilens huvudkomponenter.....	1-03	Virtuellt motorljudsystem (VESS, Virtual Engine Sound System).....	1-49
Högspänningsbatteri (litium-jon-polymer).....	1-04	Körsträcka till tom tank.....	1-49
EV-läge.....	1-06	Tips för att förbättra funktionsräckvidden tills batteriet är tomt.....	1-50
Räckvidd.....	1-06	Effekt-/laddningsmätare.....	1-51
Energi-information.....	1-07	Högvoltbatteriets SOC (state of charge = ladd- ningens status).....	1-51
Laddning.....	1-08	Varningsmeddelande på LCD-skärmen (som be- rör elbilar).....	1-52
ECO (ekonomisk)-körning.....	1-11	Varnings- och indikatorlampor (relaterat till elbilen).....	1-58
EV-inställningar.....	1-12	Säkerhetsföreskrifter för elbil.....	1-60
Laddningsalternativ.....	1-14	I händelse av olycka.....	1-60
Laddningsinformation.....	1-14	Övriga Försiktighetsåtgärder för Elbil.....	1-61
Information om laddningstid.....	1-15	Förregling för servicekontakt.....	1-62
Laddningslampa för elbil.....	1-17	Servicekontakt.....	1-62
Statusinformation om laddning.....	1-17		
Spärrknapp på laddhandsken.....	1-18		
Laddningsdon, AUTO/LÅS-läge.....	1-18		
Reserverad laddning.....	1-19		
Föreskrifter för laddning av elbil.....	1-21		
Säkerhetsåtgärder vid laddning.....	1-21		
Laddning med växelström.....	1-23		
Växelströmladdning.....	1-23		
Laddning med likström.....	1-30		
Likströmladdning (snabbladdning).....	1-30		
Laddning med portabel laddare.....	1-34		
Hur man brukar underhållsladdning.....	1-34		
Underhållsladdning.....	1-35		
Åtgärder som bör vidtas vid laddningsproblem av elektriska bilar.....	1-47		

## GRANSKNING AV ELEKTRISKT BILAR

En elbil drivs av ett batteri och en elmotor. Medan andra bilar använder en intern förbränningsmotor och bensin som bränsle, så använder elbilarna elektrisk energi som laddats i högvoltbatteriet. Som ett resultat är elbilarna miljövänliga eftersom de inte kräver något bränsle och inte släpper ut några avgaser.

### Elbilens egenskaper

1. Bilens elmotor matas med ström från högvoltbatteriet. Eldrift medför inga avgaser till skillnad mot drift med förbränningsmotorer.
2. Elmotorn har hög effekt som medför god prestanda. Jämförd med bilar med förbränningsmotorer, går en elbil tystare och med mindre vibrationer.
3. Vid inbromsning eller körning i nedförsbacke laddas högvoltbatteriet genom bromsättervinning. Det medför mindre urladdning av batteriet och att räckvidden blir bättre.
4. När högvoltbatteriet inte är tillräckligt laddat, anslut för laddning med växelström, likströmsladdning eller med den portabla laddaren. (Se "Typer av laddare för elbilar" på sid 1-14 för mer information.)

### \* OBSERVERA

Vad innebär bromsättervinning?

När elmotorn bromsar bilen fungerar den som generator och laddar högvoltbatteriet.

### Batteriinformation

- Bilens högvoltbatteriet som driver elmotorn och luftkonditioneringen, samt ett 12-voltbatteri för belysning, torkare och ljudsystem.
- 12-voltbatteriet laddas automatiskt när bilen är i READY-läge (🚗) och när högvoltbatteriet laddas.



## ELBILENS HUVUDKOMPONENTER

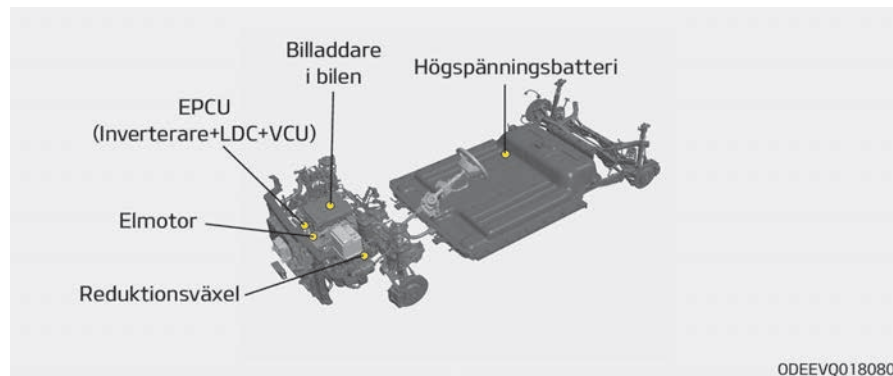

- **OBC (On-Board Charger) (Laddare i bilen)**: Extern enhet (låg hastighet) för att ladda högvoltbatteriet.
- **Växelriktare**: Omvandlar likström till växelström för att ge ström till motorn, samt omvandlar växelström till likström för att ladda högvoltbatteriet.
- **LDC**: Omvandlar ström ifrån högvoltbatteriet till lågspänning (12 V) för att tillhandahålla ström till bilen (DC-DC).
- **VCU (Bilens kontrollenhet)**: Fungerar som övervakande kontroll för elbilen
- **Motor**: Använder elektrisk energi som lagrats i högvoltbatteriet för att driva bilen (fungerar som en motor i en vanlig bil).
- **Reduktionsväxel**: Levererar den roterande kraften i motorn till däck, med lämpligt tempo och vridmoment.
- **Högvoltbatteri (litium-jon-polymer)** : Lagrar och levererar den elektricitet som behövs för att driva elbilen (12 V-hjälpbatteriet ger ström till bilens tilläggfunktioner så som lampor och vindrutetorkare).

\* OBC: Billaddare i bilen

- \* LDC: DC-DC konverterare för lågspänning
- \* VCU: Bilens kontrollenhet (Vehicle Control Unit)

### **⚠ VARNING**

- **Fjärma eller avmontera inte avsiktligt komponenter, anslutningar eller kablar tillhörande högvoltbatteriet. Var också noga med att inte skada högspänningskomponenter och högvoltbatteriet. Det kan orsaka allvarliga olyckor och markant påverka bilens prestanda och hållbarhet.**
- **Vid inspektion och underhåll av högspänningskomponenter och högvoltbatteriet ska bilen inspekteras av en professionell verkstad. Kia rekommenderar att du kontaktar en Kia-verkstad.**

## Högspänningsbatteri (litiumjon-polymer)

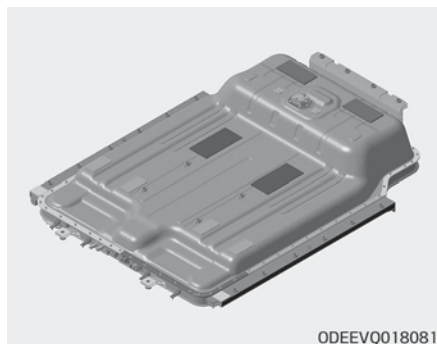

- Laddningen i högvoltbatteriet kan gradvis minska när bilen inte körs.
- Batterikapaciteten för högvoltbatteriet kan minska när bilen förvaras i höga/låga temperaturer.
- Funktionsräckvidden tills batteriet är tomt kan variera beroende på körförhållandena, även om laddningen är den samma. Högvoltbatteriet kan förbruka mer energi vid höga hastigheter eller i uppförsbackar. Dessa åtgärder kan minska funktionsräckvidden tills batteriet är tomt.

- Högvoltbatteriet brukas samtidigt med luftkonditionering / värmare. Återstående körsträcka kan kortas. Var noga med att ställa in en lämplig temperaturer när du använder luftkonditionering / värmare.
- Högvoltbatteriets effekt sjunker normalt efter ett antal år. Återstående körsträcka kan kortas.
- Om laddningskapaciteten och räckvidden minskar konstant ska du låta en auktoriserad verkstad kontrollera bilen. Kia rekommenderar att du kontaktar en auktoriserad Kia-återförsäljare/servicepartner.
- Om bilen inte ska användas under en längre tid ska högspänningsbatteriet laddas var tredje månad för att förhindra att det laddas ur helt. Dessutom, om laddningsnivån är låg bör den omgående laddas upp till full laddning och sedan kan bilen stå.
- Växelströmsladdning rekommenderas för att bibehålla högvoltbatteriet optimala prestanda. Om högvoltbatteriets laddning är under 20 % kan du få högvoltbatteriets prestanda i optimal kondition om du laddar upp det till 100 %. (En gång i månaden eller mer rekommenderas)

**⚠ VIKTIGT**

- Se till att högvoltbatteriet laddas med en därför avsedd laddare. Bruket av olika typer av laddare kan påverka bilens livslängd avsevärt.
- Var noga med att mätaren på högvoltbatteriet inte når visningen E (Tom). Om bilen länge står med batteriet i läget E kan detta skada högvoltbatteriet och det måste kanske bytas ut, beroende på hur skadat det blivit.
- Om bilen har varit i en kollision, kontakta en professionell verkstad för att kontrollera om högvoltbatteriet fortfarande är anslutet. Kia rekommenderar att du kontaktar en auktoriserad Kia-återförsäljare/servicepartner.

**⚠ VIKTIGT**

Värmarsystemet för högvoltbatteriet är igång när laddningsdonet är anslutet till bilen.

(Fortsättning)

**(Fortsättning)**

Men, värmarsystemet till högvoltbatteriet kanske inte fungerar när batteritemperaturen är under  $-35\text{ °C}$ .

## EV-LÄGE

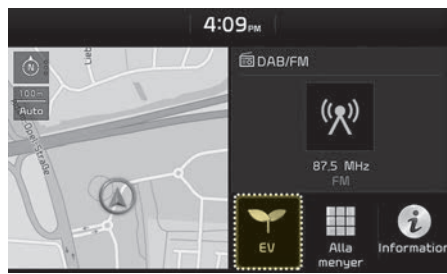

Om du väljer "EV"-menyn på multimediaskärmen eller trycker på "EV"-knappen på vänstra sidan om luftkonditioneringsknappen, då kan du ställa in "EV"-läge.

\* Bilden av skärmen EV MODE i den här manualen, kan skilja sig ifrån den faktiska skärmen, beroende på

bilens specifikationer och vilken version av multimediasystem som används. Vänligen se snabbguiden för bilens multimediasystem (CAR MULTIMEDIA SYSTEM QUICK REFERENCE GUIDE) för mer information.



EV-läget har totalt 5 menyer, inklusive Möjlig räckvidd, Energiinformation, Hantering av ECO (ekonomiska)-körning och EV-inställningar.



## Räckvidd

Välj [EV → Map (Karta)] på skärmen.

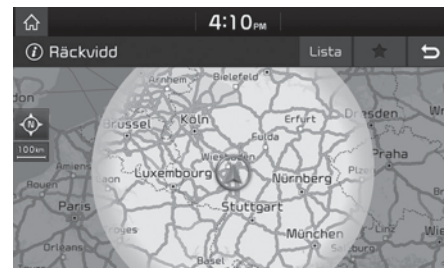

Räckvidden är markerad med rött på kartan.

## Energi-information



Välj [EV ➔ Energy information (Energi-information)] på skärmen. Du kan se information om batteristatus och energikonsumtionen

## Energi-information

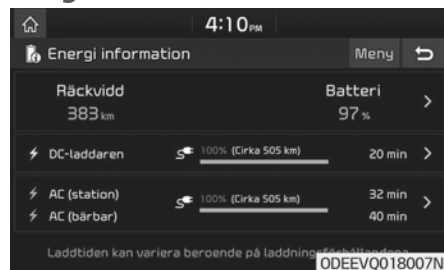

Du kan kontrollera det närliggande avståndet, batteriets återstående laddning och förväntad laddningstid för varje typ av laddare.

- Funktionsräckvidden tills batteriet är tomt beräknas baserat på bränsleeffektiviteten i realtid, under körning. Funktionsräckvidden kan förändras om körningsmönstret förändras.
- Funktionsräckvidden tills batteriet är tomt kan variera beroende på förändringar i körningsmönstret, även om samma laddningsnivå är inställd på batteriet.

## Energi-konsumtion

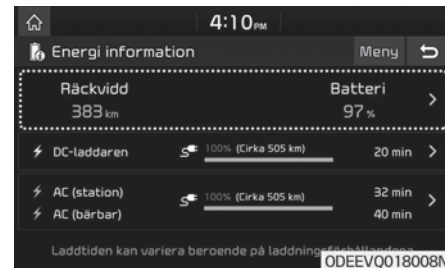

Välj [EV ➔ Energy information (Energi-information) ➔ Driving range, battery (Funktionsräckvidd, batteri)] på skärmen.

Du kan kontrollera den aktuella energikonsumtionen för bilens varje system.



1. 'Driving' (körning) visar den totala effekt- och energikonsumtionen för körningen; drivmotorns kör- och regenerativ energi.
2. 'Climate' (klimat) visar den effekt- och energikonsumtion som används av värmaren och luftkonditioneringen.
3. 'Electronics' (Elektronik) visar effekt- och energikonsumtionen för bilens varje system, inklusive instrumentpanel, styrning av underhållnings-system (högtalare och navigering), strålkastare, kontrollenheten för bilen m.m.
4. 'Battery care' (batterivård) visar aktuell effekt- och energikonsumtion som används då:

- Vinterinställningen används för att öka batteritemperaturen på vintern, detta för att öka körprestandan.
- Nedkylning av batteriets temperatur under sommaren för att förhindra överhettning av batteriet.

## Laddning



Välj [EV → Charge management (Laddningshantering)] på skärmen. Du kan ställa in datum och tid för batteriladdning, temperaturkontroll, platsbaserade laddningsalternativ och andra funktioner ska utföras.

## Begränsad laddning och klimatkontroll

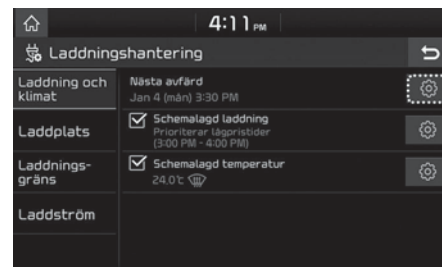

Du kan välja tid och dagen i veckan som du vill ladda batteriet och använda de begränsade luftkonditioneringen för att ange dess konditionering/värmare. Och, du kan välja en tid för att börja ladda, med hjälp av inställnings för lågtariff-tid-laddning.

- \* Laddaren och laddningsdonet ska vara anslutna under den begränsade laddningstiden.

## Ange tid för avresa

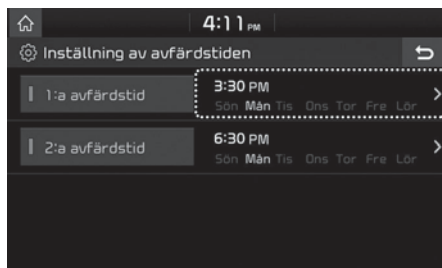

Du kan ange tiden för avresa genom att välja EV ➔ Charge management (Laddningshantering) ➔ Reserved Charging and Climate Control (Begränsad laddning och luftkonditionering) ➔ Next Departure Time (Nästa avgångstid) ➔ på skärmen.

1. Starttid: Ange tiden då du önskar starta bilen efter laddning av batteriet.
2. Välj dag: Ange veckodagen för att aktivera begränsad laddning och börvärdet för temperatur för avresetiden.

## Inställningar för lågtariff-tider



Välj EV ➔ Charge management (Laddningshantering) ➔ Reserved charging and Climate Control (begränsad laddning och luftkonditionering) ➔ Climate Control (Luftkonditionering) ➔ på skärmen.

Du kan ställa in bilen för laddning på tider med lägre el-kostnader.

1. Laddningen börjar i början av lågtariff-tiden

2. Laddningen stängs av i slutet av lågtariff-tiden
3. Laddningsläge

- Lågtariff-tider prioriteras: Om denna har valts startar laddningen vid lågtariff-tiden (kan fortsätta ladda efter lågtariff-tiden för att ladda 100 %)
- Endast vid lågtariff-tider: Om denna har valts genomförs laddningen endast under lågtariff-tid (laddas då kanske inte till 100 %)

## Inställningar för klimatanläggningen



Välj EV ⇒ Charge management (Laddningshantering) ⇒ Reserved charging and Climate Control (begränsad laddning och luftkonditionering) ⇒ Climate Control (Luftkonditionering) ⇒ på skärmen.

Du kan ange luftkonditioneringens temperatur.

1. Ställa in luftkonditioneringen: ange temperaturen för värmaren/ luftkonditionering.

## Laddplats

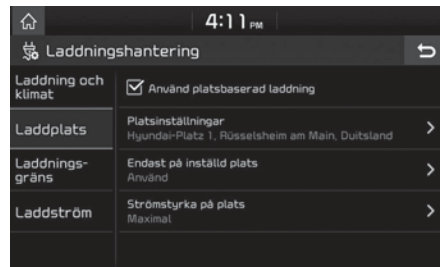

Om platsbaserad laddning väljs, kommer schemalagd laddning och börvärdet för temperatur aktiveras på platsen som föraren har angivit. Strömstyrkan för laddning kan också väljas för i förväg utsedda platser.

## Inställning av Nivå för Batteriladdning

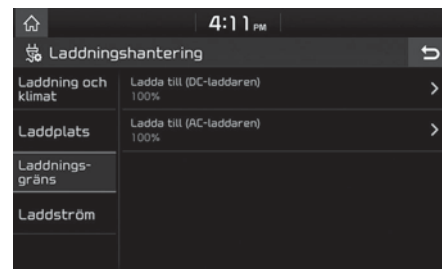

- Börvärdet för laddningsnivån för batteriet kan väljas när det laddas med en AC-laddare eller en DC-laddare.
- Laddningsnivån kan ändras med 10 %.
- Om börvärdet för batterinivån är lägre än högvoltbatteriets laddningsnivå kommer batteriet inte att laddas.



## Laddningsström

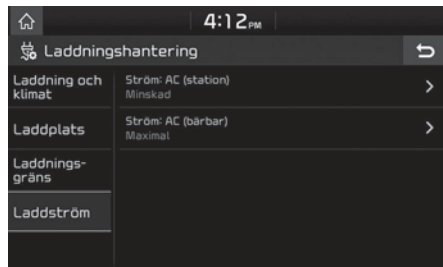

- Du kan justera laddningen vid växelströmladdning (AC). Välj strömstyrka för den aktuella laddaren.
- Om laddningen inte startar, eller om den abrupt avslutas, välj en annan strömstyrka och starta laddningen igen.
- Laddningstiden varierar beroende på vald strömstyrka.
- Funktionen för platsbaserad laddning låter dig ställa in varierande laddströmmar för olika platser.

## ECO (ekonomisk)-körning



Välj [EV → ECO Driving (ekonomisk körning)] på skärmen. Du kan kontrollera informationen om ECO-nivån och ECO-körhistoriken.

## Miljöpåverkan

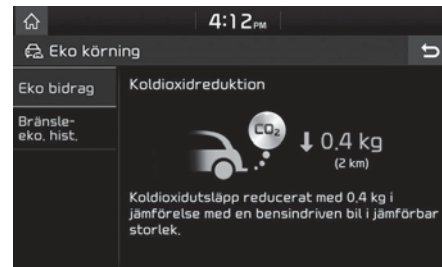

Information visas om CO<sub>2</sub>-minskning, i jämförelse med bensinbilar.

## Historik över ekonomisk körning (ECO Driving)

Eko körning			
Eko bidrag	31.12.2015	384 km	16,1 km/kWh
Bränsle-eko. hist.	31.12.2015	5 km	16,4 km/kWh
	31.12.2015	1 km	15,1 km/kWh
	31.12.2015	10 km	16,2 km/kWh

Du kan kontrollera kördatum, körsträcka och medelkonsumtion av el för de senaste 30 körningarna. Datumet med högsta ECO kommer att markeras med en stjärnformad ikon.

## EV-inställningar



Välj [EV] → EV Setting (EV-inställning) på skärmen. Du kan ställa in funktioner för Vinterförhållanden, Varningar och EV-ruttfunktioner.

### Vinterläge

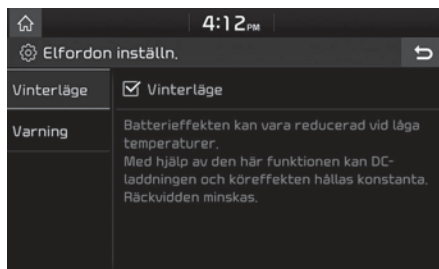

- Vinterläget är effektivt på vintern när högvoltbatteriets temperatur är låg. Det här läget rekommenderas för att förbättra körningen och likströmsladdningens prestanda under vintern, detta sker genom att öka batteritemperaturen till tillräckligt hög nivå. Men det kan minska funktionsräckvidden tills batteriet är tomt markant eftersom högvoltbatteriet då konsumerar mycket mer elektricitet.

- Om batteritemperaturen är låg under körning, eller när den schemalagda luftkonditioneringen/värmaren är aktiverad, kan det här läget också användas för att förbättra körprestandan.

Men, när batterinivån är låg är, för att säkerställa köravståndet, det här läget inte aktiverat.

- \* Det här läget finns tillgängligt för bilar som är utrustade med batterivärmare.

## Varning

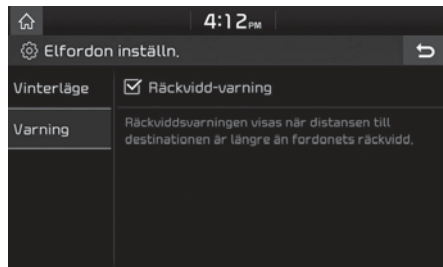

Avståndsvarning:  
Om destinationen finns utanför zonen går att nå med kvarvarande batteriladdning kommer ett varningsmeddelande att visas.

## LADDNINGSSALTERNATIV

### Laddningsinformation

De olika metoderna av laddning inkluderar AC(växelströms)-, DC(likströms)- och underhållsladdning.

- **Växelströmsladdning:**

Vi rekommenderar att du använder växelströmsladdning när du normalt laddar bilen. Du kan ansluta bilen till offentliga AC (växelström)-laddstationer med laddkabeln som (om sådan ingår) finns i bagageutrymmet på din bil. (Se "Laddning med växelström" på sid 1-23.)

- **Likströmsladdning:**

Du kan snabbadda på offentliga laddstationer. Läs respektive företags manual som medföljer varje DC-laddartyp.

Batteriprestandan och hållbarheten kan minska om DC-laddning alltid används.

För att förlänga högvoltbatteriets livstid ska DC-laddningar användas mycket sparsamt.

- **Underhållsladdning:**

När du inte kan köra in på en offentlig laddstation på grund av att batteriet är svagt kan du ladda bilen med den portabla laddningskabeln. (ICCB: In-Cable Control Box)

Underhållsladdning rekommenderas endast i nödfall, eftersom hushållsel kan orsaka problem med elräkningen och elektrisk (sned)belastning.

## Information om laddningstid

Laddningsmetod		Kia Stadsbil	Kia SUV
Växelströmsladdning		Tar cirka 4 timmar och 30 minuter vid rumstemperatur. (Kan laddas till 100 %)	Tar cirka 7 timmar vid rumstemperatur. (Kan laddas till 100 %)
Likströmsladdning (snabb-laddning)	100 kW-nivåladdare	Tar cirka 54 minuter vid rumstemperatur, till 80 % SOC (laddningsnivå). (Kan laddas till 100 %)	Tar cirka 54 minuter vid rumstemperatur, till 80 % SOC (laddningsnivå). (Kan laddas till 100 %)
	50kW-nivåladdare	Tar cirka 57 minuter vid rumstemperatur, till 80 % SOC (laddningsnivå). (Kan laddas till 100 %)	Tar cirka 75 minuter vid rumstemperatur, till 80 % SOC (laddningsnivå). (Kan laddas till 100 %)
Underhållsladdning (230 V)		Tar cirka 18 timmar vid rumstemperatur. (Kan laddas till 100 %)	Tar cirka 29 timmar vid rumstemperatur. (Kan laddas till 100 %)

\* Beroende på högvoltbatteriet skick och kapacitet, laddarens specifikationer och omgivningstemperatur kan tiden för att ladda högvoltbatteriet variera.

Kategori	Laddningsuttag (bil)	Laddningsdon för laddning	Laddare	Så här laddar man	Laddningstid
Växelströmsladdning	 ODEEVQ019026L	 ODEEVQ019131L	 OJFHPQ016021L	Använd AC-laddstation antingen hemma eller på offentlig plats	Kia Stadsbil: Cirka 6 timmar och 10 minuter Kia SUV: Cirka 9 timmar och 35 minuter * Kan laddas till 100 %

Kategori	Laddningsuttag (bil)	Laddningsdon för laddning	Laddare	Så här laddar man	Laddningstid
Likströmsladdning (snabbladdning)	 ODEEVQ019027L	 ODEEVQ019132L	 OAEEQ016023	Använd DC-laddaren på en offentlig laddstation	Kia Stadsbil: Cirka 54 minuter (100 kW)/cirka 57 minuter (50 kW) Kia SUV: Cirka 54 minuter (100kW)/cirka 75 minuter (50kW) * Till 80 % SOC, kan laddas till 100 %
Underhållsladdning (230 V)	 ODEEVQ019026L	 ODEEVQ019131L	 OAEEQ016024	Använd hushållsel	Kia Stadsbil: Ca 18 timmar Kia SUV: Ca 29 timmar * Kan laddas till 100 %

\* Laddarmodell och laddningsmetod kan variera beroende på laddartillverkare.

\* Beroende på högvoltbatteriets tillstånd och kapacitet, laddarens specifikationer och omgivningstemperatur kan tiden för att ladda högvoltbatteriet variera.

# LADDNINGSLAMPA FÖR ELBIL

## Statusinformation om laddning

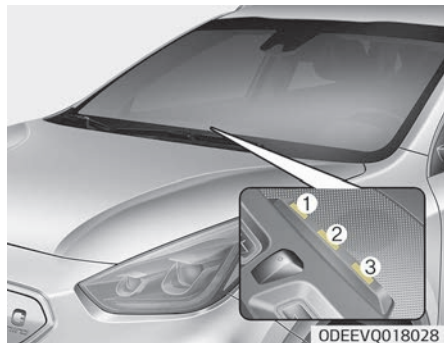

Vid laddning av högvoltbatteriet kan laddningsnivån kontrolleras från utsidan av bilen.

Laddningsindikatorlampans funktioner			Information
(1)	(2)	(3)	
<input type="radio"/>	<input type="radio"/>	<input type="radio"/>	Ej laddad
(OFF) av	(OFF) av	(OFF) av	

Laddningsindikatorlampans funktioner			Information	
(1)	(2)	(3)		
Blin- kar	<input type="radio"/> (OFF) av	<input type="radio"/> (OFF) av		0 - 33 %
● (ON) på	Blin- kar	<input type="radio"/> (OFF) av	Lad- dar	34 - 66 %
● (ON) på	● (ON) på	Blin- kar		67 - 99 %
● (ON) på	● (ON) på	● (ON) på	Laddningen av- slutad (100 %) (stänger av (OFF) om 5 se- kunder)	
Blin- kar	Blin- kar	Blin- kar	Fel vid laddning	
<input type="radio"/> (OFF) av	<input type="radio"/> (OFF) av	Blin- kar	Laddar 12-volt- batteriet, eller begränsad ef- fekt för luft- konditionering- en	

Laddningsindikatorlampans funktioner			Information
(1)	(2)	(3)	
<input type="radio"/> (OFF) av	Blin- kar	<input type="radio"/> (OFF) av	Begränsad laddning är in- ställd (stänger av efter 3 mi- nuter) eller vid temporärt laddningsav- brott (t.ex. strömavbrott)

1

Elbilsguide

## SPÄRRKNAPP PÅ LADDHANDSKEN

### Laddningsdon, AUTO/LÅS-läge





Det här laddningskontaktlåset förhindrar att en utomstående tar bort laddningskontakten ifrån laddningsuttaget. Tryck på knappen (🚗🔒) för att ändra mellan läget AUTO och LÅST.

\* Laddningskontakten är låst under likströmsladdning, oavsett AUTO/LÅS-läge. Efter att laddningen är genomförd låses laddningskontakten upp.

### Kontaktlås

	LOCK (LÅS)-läge	AUTO-läge
Innan laddning (begränsad laddning)	0	X
Vid laddning	0	0
Efter laddning	0	X

### Lägesindikator på AUTO/LOCK-knapp

LAMPA AV	LAMPA PÅ
LOCK-läge	AUTO-läge
WDEEV-509 	WDEEV-508 

• LOCK(LÅS)-läge (knappindikator av): Kontakten låses när laddningsdonet är insatt i laddningsuttaget. Kontakten är låst tills alla dörrar låsts upp av föraren. Det här läget kan användas

för att förhindra att laddkabeln blir stulen.

- Om laddningsdonet är upplåst när alla dörrarna är olåsta, men laddkabeln inte kopplar loss inom 15 sekunder, kommer kontakten automatiskt att låsas igen. Om laddningsanslutningen är olåst när alla dörrar är olåsta, och därefter alla dörrar låses igen omgående, kommer kontakten att låsas igen automatiskt.

• AUTO-läge (knappindikator på): Donet låses när laddningen påbörjas. Kontakten låses upp när laddningen är klar. Det här läget kan användas när laddningen sker på en offentlig laddstation.



## RESERVERAD LADDNING

- Du kan ställa in ett laddningsschema för din bil med hjälp av multimediaskärmen eller UVO-applikationen på din smarttelefon (se manualen eller kontakta en Kia-återförsäljare/verkstad).  
Vänligen se snabbguiden till bilens multimediasystem (CAR MULTIMEDIA SYSTEM QUICK REFERENCE GUIDE) och UVO-bruksanvisningen om begränsad laddning.
- Begränsad laddning kan endast göras med en laddare för växelström eller med den bärbara laddkabeln (ICCB: I kabeln integrerad kontrollbox).

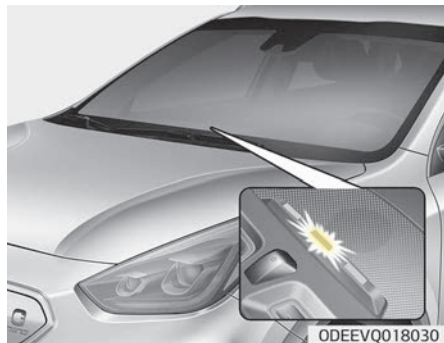

- När begränsad laddning har ställts in och laddaren för växelström eller den bärbara laddkabeln (ICCB: I kabeln in-

tegrerad kontrollbox) har anslutits för laddning blinkar indikatorlampan i mitten (i 3 minuter) för att indikera att begränsad laddning har angetts.

- När begränsad laddning har angetts startar inte laddningen omedelbart när växelström-laddaren eller den bärbara laddkabeln (ICCB: I kabeln integrerad kontrollbox) ansluts. När man måste ladda omgående ska man använda en multimediaskärm eller UVO-applikation på din smarttelefon för att avaktivera begränsad laddning, eller trycka på knappen för att avaktivera begränsad laddning.
- När den begränsade laddning är inställd beräknas laddningstiden automatiskt, ibland kan laddningen starta direkt efter att laddaren ansluts.

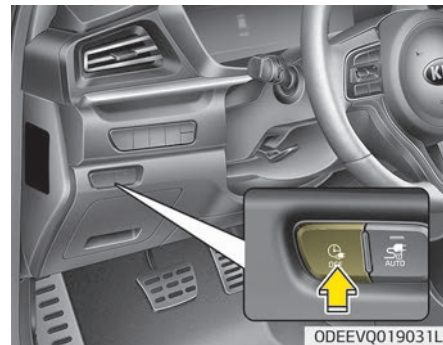

- Om du trycker på knappen för att avaktivera begränsad laddningen [OFF] så att du omgående kan ladda batteriet, måste laddningen startas inom 3 minuter efter att laddkabeln har anslutits. När du trycker på knappen för att avaktivera begränsad laddning [OFF] vid omgående laddning, kommer inställningarna för den begränsade laddningen inte att avaktiveras helt. Använd multimediaskärmen, eller UVO-applikationen på din smarttelefon, för att slutföra deaktivering om du helt måste avaktivera inställningen för den begränsade laddningen.

\* Se "Laddning med växelström (AC)" på sid 1-23, "Underhållsladdning"

på sid 1-35 för mer information om hur man ansluter laddaren för växelström och den portabla laddkabeln (ICCB: I kabeln integrerad kontrollbox).

# FÖRESKRIFTER FÖR LADDNING AV ELBIL

## Säkerhetsåtgärder vid laddning

### ■ Växelströmsladdare



### ■ Bärbar laddaakbel (ICCB) (i förekommande fall)



### ■ Likströmsladdare



\* Laddarmodell och laddningsmetod kan variera beroende på laddartillverkare.

### ⚠ VARNING

- Elektromagnetisk strålning från laddaren kan påverka elektronik som t ex pacemakers. Om du har t ex en pacemaker, är det viktigt att konsultera en läkare eller tillverkaren av pacemakern om det finns risk att den kan påverkas vid laddning av bilen.

(Fortsättning)

### (Fortsättning)

- Kontrollera att laddhandsken inte är fuktig eller smutsig innan du ansluter den till laddanslutningen. Om du ansluter en fuktig eller smutsig laddhandske finns risk för brand eller elektriska stötar.
- Var noga med att inte röra vid strömförande delar i laddhandsken eller bilens anslutning när du ska trycka fast laddhandsken.
- Följ anvisningarna för att undvika elektriska stötar vid laddning:
  - Använd en vattentät laddare.
  - Se till att du inte är fuktig om händerna när du hanterar laddutrustning. Stå inte i vatten eller snö när du ansluter laddkabeln.
  - Ladda inte under åskväder.
  - Ladda inte om laddhandsken och/eller lanslutningen är fuktig.



### ⚠ VARNING

- Avbryt laddningen omedelbart om du upptäcker något onormalt (t ex lukt, rök).
- Byt ut laddkabeln om isoleringen har skadats, så att du inte riskerar att få en elstöt.

(Fortsättning)

### (Fortsättning)

- När du ansluter eller tar bort laddkabeln, se till att du håller i laddhandsken alternativt stickkontakten. Använd endast laddkabel (tillval) som är godkänd av Kia. Använd aldrig en förlängningssladd. Den kan medföra kortslutning, brand och även explosion. Vid avslutad laddning, dra aldrig i kabeln för att lossa den, ledningarna i kabeln kan slitas loss från kontaktstiften. Det kan leda till elektriska stötar eller brand.

### ⚠ VIKTIGT

- Se till att alltid hålla laddhandsken och anslutningen ren och torr. Förvara laddkabeln så att den inte utsätts för smuts eller fukt.
- Var noga med att använda den laddare som är avsedd för bilen när du ska ladda. Laddare som inte är godkända av Kia kan förorsaka fel.

(Fortsättning)

### (Fortsättning)

- Stäng av bilen [OFF] innan du laddar batteriet.
- När tändningen är frånslagen [OFF] under laddning, kan kylfläkten i motorrummet starta automatiskt. Se upp för kylfläkten om den går igång när bilen laddas.
- Var försiktig så att du inte tappar laddhandsken i marken. Laddhandsken kan skadas.

# LADDNING MED VÄXELSTRÖM

## Växelströmsladdning

### ■ Växelströmsladdare



### ■ Bärbar laddaakbel (ICCB) (i förekommande fall)



Bilen kan laddas med växelström (AC) på offentliga laddstationer om bilen är utrustad med laddkabel för växelström.

\* Laddare kan skilja sig åt beroende på tillverkare.

### *Så här ansluter du en växelströmsladdare*

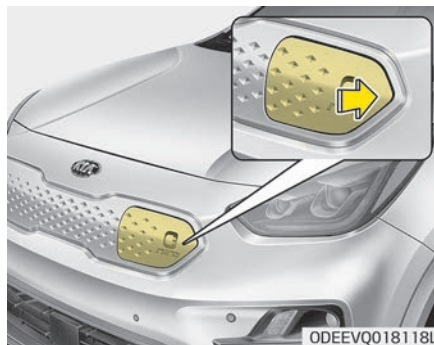

1. Trampa på bromsen och sätt an parkeringsbromsen.
2. Stäng av alla omkopplare, placera växelväljaren i läge P (parkering) och stäng av bilen.

Om du försöker ladda när växelväljaren inte står på läget P flyttas den automatiskt till P (parkering). Av säkerhetsskäl ska du endast ladda batteriet när du har ställt växelväljaren på P.

3. Öppna laddluckan genom att trycka på pilsymbolen. [▶]. Laddluckan

kan inte öppnas om dörrarna är låsta.

### **⚠ VARNING**

**Om du inte kan öppna laddluckan på grund av att den frusit fast, knacka lätt på den och ta bort eventuell is. Försök inte att bryta upp laddluckan.**

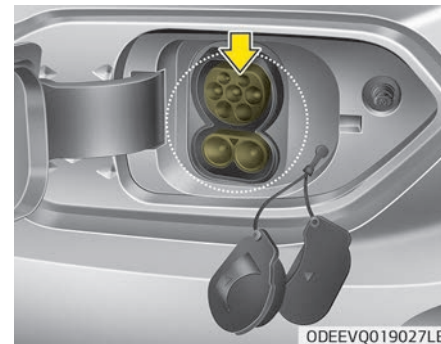

4. Öppna laddningsluckan och tryck på AC (växelström)-laddningsdonets spärrknapp (1) för att öppna AC-laddningsuttagskyddet.

**⚠ VIKTIGT**

**Dörrarna måste vara olåsta när du ska ansluta till en laddare. Om inte kan laddhandsken och bilens anslutning skadas.**

5. Se till att det inte finns damm eller främmande material på laddningsdonet och/eller laddningsuttaget.
6. Håll stadigt i laddhandsken och tryck fast den i bilen anslutning för växelström (AC). Tryck in laddhandsken fullständigt. Om laddhandsken inte är korrekt ansluten finns risk för brand.
- \* För mer information om hur man laddar och hur man ansluter, bör du läsa i manualerna för varje växelströmsladdare.
- \* Laddningsdonets utformning kan variera beroende på tillverkare.
- \* Laddningsdon, AUTO/LOCK (LÅS)-läge  
När laddhandsken är korrekt ansluten kan du välja inställning genom att trycka på knappen. Laddhandsken kommer att låsas vid en annan tid, beroende på det valda läget.

LOCK(lås)-läge: När laddhandsken är korrekt ansluten låses den fast automatiskt.

LOCK(lås)-läge: När laddhandsken är korrekt ansluten låses den fast automatiskt.

Mer information finns i "Laddningsdon, AUTO/LÅS-läge" på sid 1-18.

■ Växelströmsladdare



7. Anslut laddningskontakten till ett eluttag vid en laddstation för AC (växelströmsladdning) för att börja ladda.



8. Kontrollera att laddlampan lyser på instrumentpanelen. Om laddningsindikatorn inte lyser sker ingen laddning. Om laddningsdonen och laddhandsken inte är anslutna ordentligt, dra ur och anslut laddkabeln på nytt för att ladda.

## ⚠ VIKTIGT

- Du kan starta laddningen när POWER-knappen är i läget OFF och växelväljaren i läget P (parkering). Efter att laddningen har börjat kan du använda elektriska enheter så som radio, genom att trycka på POWER-knappen för ACC (extra tillbehör) eller till läget ON (på).
- Du kan inte flytta växelväljaren till något annat läge än P (parkering) medan laddning pågår. Laddningen avbryts omedelbart. Om du vill börja ladda igen, ska växelväljaren vara i P-läget (parkering) och POWER-knappen på OFF. Lossa och anslut laddkabeln för att återgå till laddning



9. När laddning påbörjas visas beräknad laddningstid i instrumentpanelen i ca 1 minut. Om du öppnar förardörren när bilen laddas, visas beräknad laddningstid i instrumentpanelen i cirka 1 minut. Om tidsinställd laddning/luftkonditionering/fjärrluftkonditionering är inställt visas den beräknade laddningstiden som "--".

## ⚠ VIKTIGT

**Beroende på högvoltbatteriets skick, laddarens specifikationer och omgivande temperatur kan tiden för att ladda variera.**

## ⚠ VIKTIGT

**Bilen måste vara olåst när du ska lossa laddhandsken. Om inte kan laddhandsken och bilens anslutning skadas.**

### Kontrollerar laddningsstatus

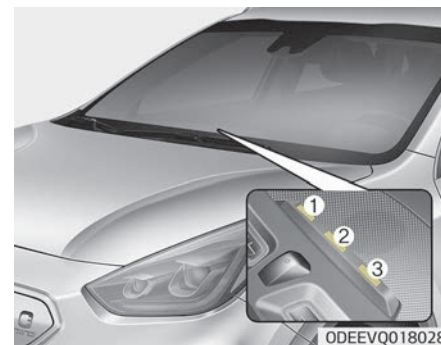

Vid laddning av högvoltbatteriet kan laddningsnivån kontrolleras från utsidan av bilen.

Laddningsindikatorlampans funktioner			Information
(1)	(2)	(3)	
○ (OFF) av	○ (OFF) av	○ (OFF) av	Ej laddad
Blin- kar	○ (OFF) av	○ (OFF) av	Lad- dar
		0 - 33 %	
●(ON) på	Blin- kar	○ (OFF) av	34 - 66 %
●(ON) på	●(ON) på	Blin- kar	67 - 99 %
●(ON) på	●(ON) på	●(ON) på	Laddningen avslutad (100 %) (stänger av (OFF) om 5 sekunder)
Blin- kar	Blin- kar	Blin- kar	Fel vid laddning
○ (OFF) av	○ (OFF) av	Blin- kar	Laddar 12-volt-batteriet, eller begränsad effekt för luftkonditioneringen

Laddningsindikatorlampans funktioner			Information
(1)	(2)	(3)	
○ (OFF) av	Blin- kar	○ (OFF) av	Begränsad laddning är inställd ( stänger AV efter 3 minuter) eller vid temporärt laddningsavbrott (t.ex. strömavbrott)

### Så här kopplar du från en AC-laddare



1. Ta ut laddningskontakten ur eluttaget.
2. Tryck på spärrknappen (1) och lossa laddhandsken.

För att förhindra att laddkabeln blir stulen kan laddningsdonet inte kopplas ifrån laddningsuttaget när dörrarna är låsta. Lås upp alla dörrar för att koppla från laddningsdonet ifrån laddningsuttaget. Men om bilen laddas i AUTO-läge, då kommer laddningsdonet automatiskt att frigöras från laddningsuttaget när laddningen är slutförd. För ytterligare detaljer se "Laddningsdon, AUTO/LÅS-läge" på sid 1-18.

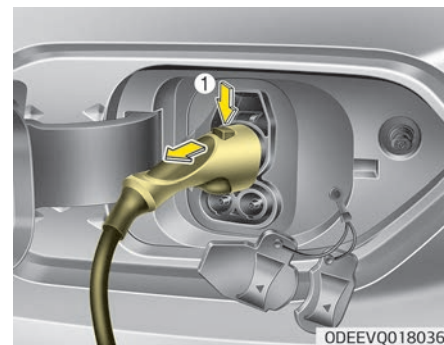



## ⚠ VIKTIGT

Bilen måste vara olåst när du ska lossa laddhandsken.

Om inte kan laddhandsken och bilens anslutning skadas.

Innan du kopplar från laddningsdonet måste du låsa upp dörrarna. När dörren är låst fungerar inte laddningsdonets spärrknapp(1).

Försök inte lossa laddhandsken utan att trycka på spärrknappen. m inte kan laddhandsken och bilens anslutning skadas.

Om det inte går att lossa laddhandsken när bilen är olåst, använd nödlösaren i motorrummet och tryck på laddhandskens spärrknapp (1) för att lossa den. Om sådant förekommer har laddningsdonets låsmekanism möjligen en defekt. Det rekommenderas att i så fall kontakta Kias återförsäljare/verkstad.

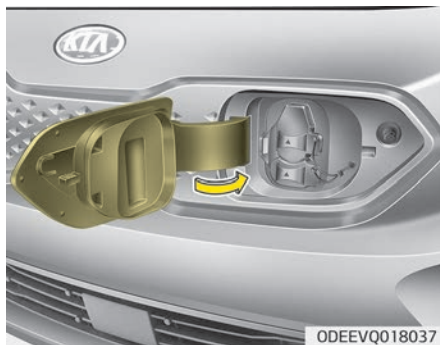

3. Se till att luckan för anslutning av växelström (AC) är stängd.
4. Se till att laddluckan är stängd
5. Stäng skydden för laddningsdonet och laddningskontakten för att förhindra smuts och motsvarande ämnen att komma in i terminalerna.
6. Förvara laddkabeln skyddad i bagagerummet.

## *Så här drar man ur bort laddningsdonet i nödfall*

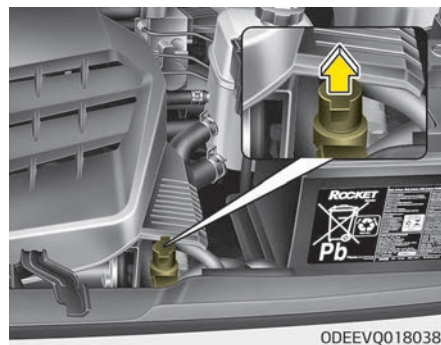

Om laddningsdonet inte går att koppla bort på grund av urladdat batteri och fel på elkabeln, öppnar du motorhuven och drar försiktigt i nödvajern. Laddningsdonen kommer sedan att kopplas ur.

Låset till laddningskabeln fungerar eventuellt inte ordentligt när främmande objekt som t.ex. damm kommer in i kabeln eller om kabeln blir frusen.

I så fall kanske inte laddningskabeln kopplas loss eller blir låst eller så kanske inte bilen laddas.

Om det händer ska du öppna motorhuv och dra försiktigt i nödvajern två eller tre gånger och sedan försöka koppla ur laddningskabeln eller starta om laddningen.

### ***Hur man förvarar och sköter om laddkabeln för växelström (AC)(om sådan ingår)***

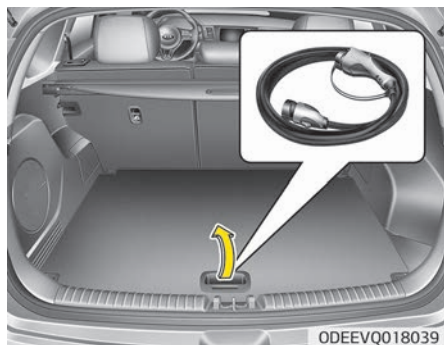

Förvara laddkabeln skyddad i bagagerummet.

### **⚠ VIKTIGT**

- **Det är inte tillåtet att plocka isär eller modifiera laddkabeln. Sådana handlingar kan leda till brand, elektriska stötar och skador.**
- **Se till att alltid hålla laddhandsken och anslutningen ren och torr. Förvara laddkabeln så att den inte utsätts för smuts eller fukt.**
- **Om det finns några främmande ämnen, eller damm i laddningsdonet eller i laddningsuttaget, blås då av dem med luften som kommer ifrån luftkonditioneringen.**
- **Om laddningsdonet eller laddningskontakten är skadad, korroderad eller rostig eller om de känns lösa eller ostadiga när de är anslutna, ska du inte ladda bilen med den kabeln. Kia rekommenderar att du kontaktar en auktoriserad Kia-återförsäljare/servicepartner.**
- **Vänligen notera följande när du använder laddkabeln.**
  - **Dra inte i kabeln med överdriven kraft.**

**(Fortsättning)**

### **(Fortsättning)**

- **Vrid eller böj den inte.**
- **Dra den inte längs marken.**
- **Placera in några tunga föremål på kabeln.**
- **Se till att föremål som kan utveckla stark värme inte finns i närheten av laddaren.**
- **Låt den inte falla ned och utsätt den inte för stötar eller tryck.**
- **Lagra den inte i utrymmen med vätskor.**

För rengöring av laddkabeln ska du endast använda en mjuk trasa för att med vatten, innehållande 3 procentigt neutralt tvättmedel, torka av ytan. Avlägsna vattnet med en ren trasa.

Låt den, efter att vattnet avlägsnats, torka på en välventilerad och skuggig plats.

Se till att laddningsdonet och/eller laddningskontakten inte kommer i kontakt med vatten.

---

**⚠ VIKTIGT**

**När du rengör laddkabeln ska du inte använda organiska lösningsmedel så som lacknafta, fotogen, sprit eller bensin. Om du använder dessa kan färgen förändras och laddkabeln skadas.**

**När du använder ett gängse bilrengöringsmedel för att rengöra laddkabeln, kontrollera att det inte ingår några organiska lösningsmedel i det.**

## LADDNING MED LIKSTRÖM

### Likströmsladdning (snabbladdning)(om sådan föreligger)

■ Likströmsladdare



OPSE0Q4004C

Du kan snabbladda på offentliga laddstationer. Använd laddkabeln som är ansluten till DC-laddare.

- \* Utseende på laddare och laddningsmetod kan variera beroende på tillverkare.
- \* Om du använder en likströmsladdare när bilen redan är fulladdat kommer DC-laddning skicka ut ett felmeddelande. Ladda inte bilen när den är fulladdad.

#### ⚠ VIKTIGT

**Om du inte kan öppna laddningsluckan på grund av köldväder, försök på nytt efter att du knackat lätt på den, eller tagit bort eventuell is runt den. Laddningsluckan kan skadas om du öppnar den med våld.**

#### *Så här ansluter du en DC-laddare*

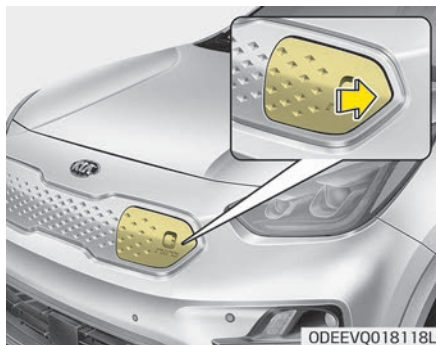

ODEEVQ018118L

1. Trampa på bromsen och sätt in parkeringsbromsen.

2. Stäng av alla omkopplare, placera växelväljaren i läge P (parkering) och stäng av bilen.

Om du försöker ladda när växelväljaren inte står på läget P flyttas den automatiskt till P (parkering). Av säkerhetsskäl ska du endast ladda batteriet när du har ställt växelväljaren på P.

3. Öppna laddluckan genom att trycka på pilsymbolen. [▶]. Laddluckan kan inte öppnas om dörrarna är låsta.

#### ⚠ VIKTIGT

**Om du inte kan öppna laddluckan på grund av att den frusit fast, knacka lätt på den och ta bort eventuell is. Försök inte att bryta upp laddluckan.**

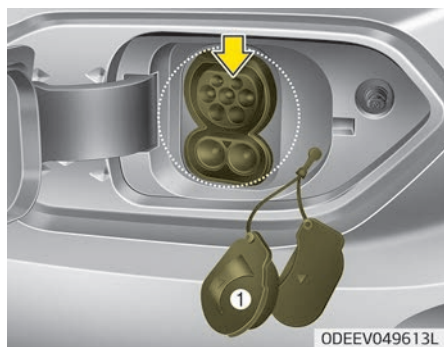

4. Öppna laddluckan och sedan skyddet (1) för laddningsuttaget.
  5. Kontrollera om det finns damm eller främmande material i laddningsdonet och/eller laddningsuttaget.
  6. Håll i laddningsdonets handtag och anslut det till bilens laddningsuttag för likström (DC). Tryck in laddhandsken fullständigt. Om laddhandsken inte är korrekt ansluten finns risk för brand.
- \* Se manualen för varje typ av DC-laddare, hur man laddar och tar bort laddaren.
- \* Formen på laddningsdonet kan variera, beroende på tillverkare.



7. Kontrollera att laddlampan lyser på instrumentpanelen.  
Laddning startar inte när indikatorn för laddning på instrumentpanelen inte är tänd.  
Om laddhandsken inte är korrekt ansluten, lossa den och tryck fast den ordentligt.

#### ⚠ VIKTIGT

- **Av säkerhetsskäl ska du endast ladda bilen när du har ställt växelväljaren på P (parkering).**

#### (Fortsättning)

#### (Fortsättning)

- Du kan starta laddningen när **POWER**-knappen är i läget **OFF** och växelväljaren i läget **P** (parkering).  
När laddning pågår kan du använda strömförbrukare som t ex radion, efter att ha tryckt **POWER**-knappen till **ACC**-läget eller till **ON**.
- Du kan inte flytta växelväljaren till något annat läge än **P** (parkering) medan laddning pågår.

#### ⚠ VIKTIGT

För att reglera temperaturen för högvoltbatteriet vid laddning, ska luftkonditioneringen används för att kyla ner batteriet. Detta kan generera ljud från driften av konditioneringsanläggningens kompressor och kylfläkt. Luftkonditioneringens prestanda kan minska under sommaren på grund av att kylsystemet för högvoltbatteriet också är igång.



ODEEVQ019079L

8. När laddning påbörjas visas beräknad laddningstid i instrumentpanelen i ca 1 minut.

**⚠ VIKTIGT**

**Beroende på högvoltbatteriets skick, laddarens specifikationer och omgivande temperatur kan tiden för att ladda variera.**

**Kontrollerar laddningsstatus**

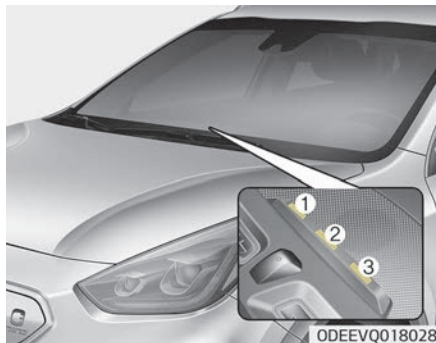

ODEEVQ018028

Vid laddning av högvoltbatteriet kan laddningsnivån kontrolleras från utsidan av bilen.

Laddningsindikatorlampans funktioner			Information
(1)	(2)	(3)	
			Ej laddad
(OFF) av	(OFF) av	(OFF) av	

Laddningsindikatorlampans funktioner			Information	
(1)	(2)	(3)	Laddar	
Blin- kar	 (OFF) av	 (OFF) av		
● (ON) på	Blin- kar	 (OFF) av		34 - 66 %
● (ON) på	● (ON) på	Blin- kar		67 - 99 %
● (ON) på	● (ON) på	● (ON) på		Laddningen avslutad (100 %) (stänger av (OFF) om 5 sekunder)
Blin- kar	Blin- kar	Blin- kar		Fel vid laddning
 (OFF) av	 (OFF) av	Blin- kar		Laddar 12-voltbatteriet, eller begränsad effekt för luftkonditioneringen

Laddningsindikatorlampans funktioner			Information
(1)	(2)	(3)	
○ (OFF) av	Blin- kar	○ (OFF) av	Begränsad laddning är inställd ( stänger AV efter 3 minuter) eller vid temporärt laddningsavbrott (t.ex. strömavbrott)

### ***Så här kopplar du bort en DC-laddare***

1. Dra ur laddningsdonet när laddningen av likström (DC) är genomförd, eller när du slutat ladda med DC-laddaren. Läs manualen för ifrågavarande DC-laddares för mer information om hur man kopplar från laddningsdonet.

### **⚠ VIKTIGT**

**Försök inte lossa laddhandsken utan att trycka på spärrknappen. Om inte kan laddhandsken och bilens anslutning skadas.**

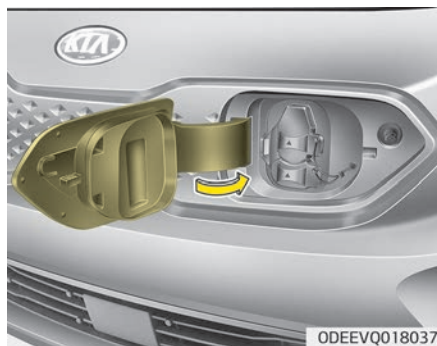

2. Kontrollera att locket till laddningsuttaget för likström (DC) är helt stängt.
3. Se till att laddluckan är stängd.

## LADDNING MED PORTABEL LADDARE

### Hur man brukar underhållsladdning

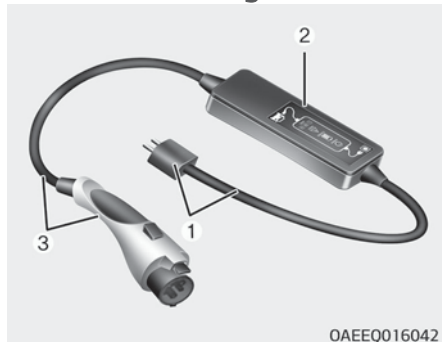

OAEEQ016042

1. Kod och kontakt (kodinställning)
2. Kontrollbox
3. Laddkabel och laddningsdon

När du inte kan köra in på en offentlig laddstation på grund av att batteriet är svagt kan du ladda bilen med den portabla laddningskabeln. (ICCB: InCable Control Box)

- Den här kabeln är utformad för att förhindra problem som orsakas av oväntad batteriurladdning och när du använder vanliga strömuttag kan det medföra en för häftig laddning eftersom sådana uttag inte är avsedda för laddning av elbilar. Så avstå helt ifrån att använda sådana vid laddning av bilen.
- Om kaben är ansluten till hushållsel, kan den överskrida distributörens kapacitet och resultera i säkerhetsproblem så som elektrisk avstängning och eldsvåda.

### Hur man ställer in laddningsströmstyrkan i en bärbar laddkabel

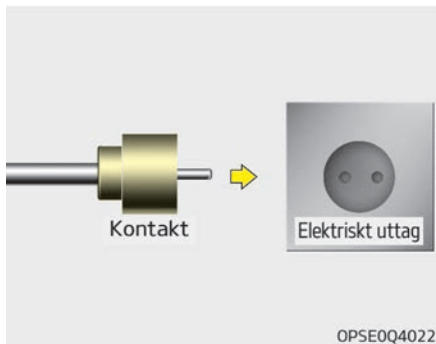

OPSE0Q4022

1. Kontrollera uttagets strömmärkning innan du sticker kontakten i uttaget.
2. Anslut strömkontakten till ett vanligt vägguttag.
3. Kontrollera statusen på kontrollboxens display.

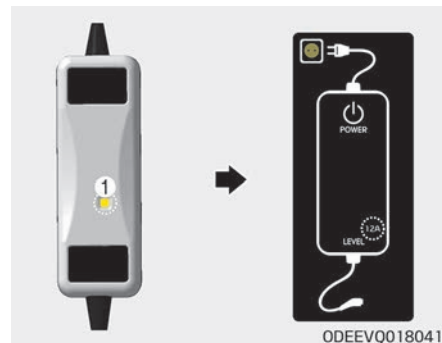

OEEVQ018041

4. Justera laddningsströmmen genom att trycka på knappen (1) på baksidan av kontrollboxen, i mer än 1 sekund. (Se exempel på olika slag av laddkablar och hur laddningsströmstyrkan ställs in.)
5. Varje gång du trycker på knappen (1) visar kontrollboxens display i följd 12 A, 10 A och 8 A. (\*1, \*2)





6. När laddningsinställningen är gjord, starta laddningen enligt proceduren för underhållsladdning.

\*1: MAX 10 A: 10A, 8A, 6A

\*2: MAX 8 A: 8 A, 7 A, 6A

\* Exempel på inställning laddningsström med ICCB(i kabeln integrerad kontrollbox)

(Men, typfallen här visar endast exempel, verkliga situationer kan variera beroende på omgivande miljö.)

Utgående ström	ICCB(i kabeln integrerad kontrollbox)-laddningsnivå	Kontrollboxens display
14 - 16 A	12 A	 <p>Typ A</p>
13 - 12 A	10 A	 <p>Typ B</p>
11 - 10 A	8 A	 <p>Typ C</p>
9 - 8 A	7 A eller 6 A	

## Underhållsladdning

**Så här ansluter du den bärbara laddkabeln (ICCB: I kabeln integrerad kontrollbox)**

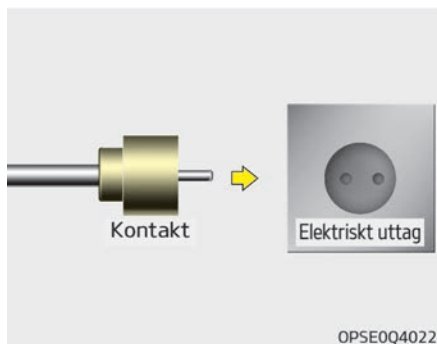

1. Anslut kontakten till ett vanligt vägguttag.

### **⚠ VIKTIGT**

**Om uttaget är gammalt, skadat eller sprucket ska det inte användas.**

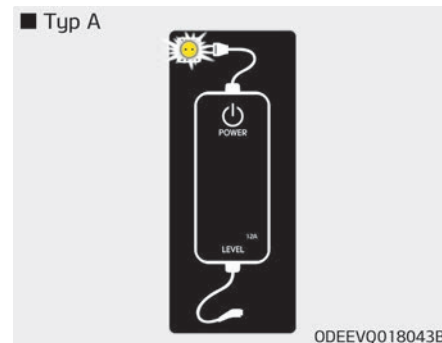

2. Kontrollera att strömlampan (grön) på kontrollboxen tänds (ON).
  3. Trampa på bromsen och sätt an parkeringsbromsen.
  4. Stäng av alla strömbrytare (OFF), ställ växelväljaren på läget P (parkering). Om du försöker ladda när växelväljaren inte står på läget P flyttas den automatiskt till P (parkering).  
Av säkerhetsskäl ska du endast ladda batteriet när du har ställt växelväljaren på P.
- \* Kontrollera att kontakten inte sitter löst i uttaget. (Om den är lös kan den generera värme.)

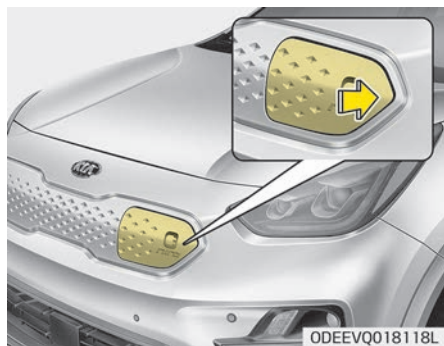

ODEEVQ018118L

5. Öppna laddluckan genom att trycka på pilsymbolen. [▶]. Laddluckan kan inte öppnas om dörrarna är låsta.

**⚠ VIKTIGT**

**Om du inte kan öppna laddluckan på grund av att den frusit fast, knacka lätt på den och ta bort eventuell is. Försök inte att bryta upp laddluckan.**

**⚠ VIKTIGT**

**Dörrarna måste vara olåsta när du ska ansluta till en laddare. Om inte kan laddhandsken och bilens anslutning skadas.**

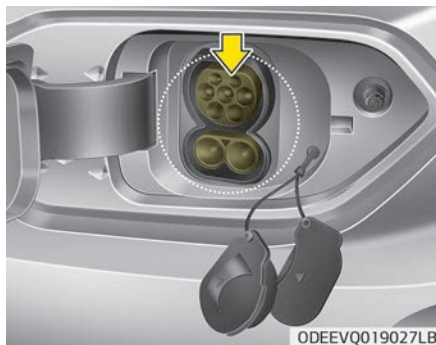

ODEEVQ019027LB

6. Öppna laddluckan och öppna ingångsskyddet (1).
7. Öppna skyddet för laddningsdonet och kontrollera att det inte finns damm vare sig på det eller på laddningsuttaget.
8. Håll stadigt i laddhandsken och tryck fast den i bilens anslutning för växelström (AC). Det ska höras ett

klick när du trycker fast laddhandsken. Om laddhandsken inte är korrekt ansluten finns risk för brand.

- \* Laddningsdon, AUTO/LOCK(LÅS)-läge

När laddhandsken är korrekt ansluten kan du välja inställning genom att trycka på knappen. Laddhandsken kommer att låsas vid en annan tid, beroende på det valda läget.

LOCK(lås)-läge: När laddhandsken är korrekt ansluten låses den fast automatiskt.

LOCK(lås)-läge: När laddhandsken är korrekt ansluten låses den fast automatiskt.

För mer information, se AUTO/LOCK (lås)-läge för laddhandsken.



ODEEVQ018044

9. Laddningen startar automatiskt och laddningslampan börjar blinka.



10. Kontrollera att laddlampan lyser på instrumentpanelen. Om laddningsindikatorn inte lyser sker ingen laddning. Om laddhandsken inte är korrekt ansluten, lossa den och tryck fast den ordentligt.

### ⚠ VIKTIGT

- Du kan starta laddningen när **POWER**-knappen är i läget OFF och växelväljaren i läget P (parkering). När laddning pågår kan du använda strömförbrukare som t ex radion, efter att ha tryckt **POWER**-knappen till ACC-läget eller till ON.
- Du kan inte flytta växelväljaren till något annat läge än P (parkering) medan laddning pågår. Om du vill börja ladda igen, ska växelväljaren vara i P-läget (parkering) och **POWER**-knappen på OFF. Lossa och anslut laddkabeln för att återgå till laddning



11. När laddning påbörjas visas beräknad laddningstid i instrumentpanelen i ca 1 minut. Om du öppnar förardörren när bilen laddas, visas beräknad laddningstid i instrumentpanelen i cirka 1 minut. Om tidsinställd laddning är inställd visas den beräknade laddningstiden som "--".

### ⚠ VIKTIGT

**Beroende på högvoltbatteriets skick, laddarens specifikationer och omgivande temperatur kan tiden för att ladda variera.**

**⚠ VIKTIGT**

**Bilen måste vara oläst när du ska lossa laddhandsken. Om inte kan laddhandsken och bilens anslutning skadas.**

**Kontrollerar laddningsstatus**

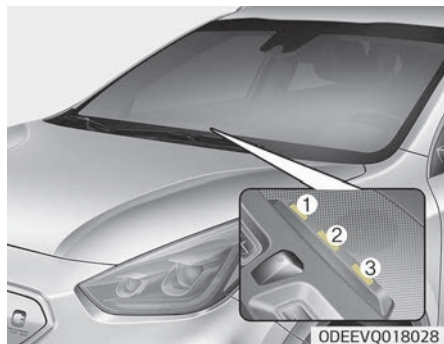





Vid laddning av högvoltbatteriet kan laddningsnivån kontrolleras från utsidan av bilen.

Laddningsindikator-lampans funktioner			Information	
(1)	(2)	(3)		
<input type="radio"/> (OFF) av	<input type="radio"/> (OFF) av	<input type="radio"/> (OFF) av	Ej laddad	
Blin- kar	<input type="radio"/> (OFF) av	<input type="radio"/> (OFF) av	Lad- dar	0 - 33 %
● (ON) på	Blin- kar	<input type="radio"/> (OFF) av		34 - 66 %
● (ON) på	● (ON) på	Blin- kar		67 - 99 %
● (ON) på	● (ON) på	● (ON) på	Laddningen avslutad (100 %) (stänger av (OFF) om 5 sekunder)	
Blin- kar	Blin- kar	Blin- kar	Fel vid laddning	
<input type="radio"/> (OFF) av	<input type="radio"/> (OFF) av	Blin- kar	Laddar 12-voltbatteriet, eller begränsad effekt för luftkonditioneringen	

Laddningsindikator-lampans funktioner			Information
(1)	(2)	(3)	
<input type="radio"/> (OFF) av	Blin- kar	<input type="radio"/> (OFF) av	Begränsad laddning är inställd (stänger av efter 3 minuter) eller vid temporärt laddningsavbrott (t.ex. strömavbrott).

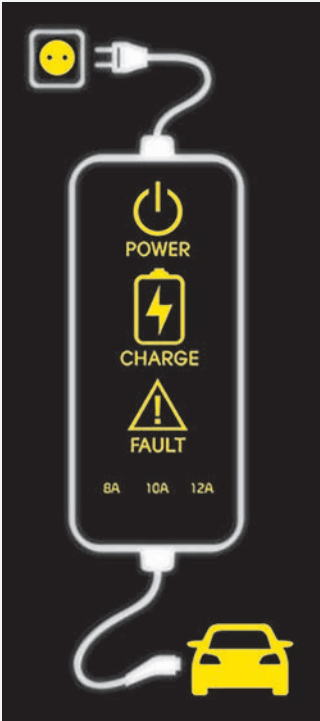



## Laddningsindikator på portabel laddare

Kontrollenhet	Indikator		Information	
	STICKKONTAKT	 (Grön)	ON: Strömmen är på Blinkar: Fel på kontakttemperatursensorn	
		 (Röd)	ON: Temperaturskydd för kontakten Blinkar: Varning för hög temperatur i kontakten	
	STRÖM	 POWER	ON: Strömmen är på	
	LADNING	 CHARGE	Blinkar: Laddar i energisparläge, endast LADD-indikatorn lyser	
	FEL	 FAULT	Blinkar: Laddningen har avbrutits	
	LADNINGSNIVÅ	 12A	Laddström 12 A	Laddströmmen ändras (3 nivåer) *1,*2,*3 när du trycker på knappen (1) i 1 sekund, laddningskabeln ska vara kopplad till ett eluttag, men inte till bilen.
 10A		Laddström 10 A		

Kontrollenhet	Indikator		Information		
	LADDNINGSNIVÅ	8A	Laddström 8 A	*1: Max 12 A: 12 A, 10 A, 8 A *2: Max 10 A: 10A, 8A, 6A *3: Max 8 A: 8 A, 7 A, 6 A	
		7A	Laddström 7 A		
		6A	Laddström 6 A		
	BIL	 (Grön)	Laddningsdonet instuckat		
		 (Blå)	Laddar		
		 (Röd)	Blinkar: Omöjligt att ladda		

## Laddningsindikator på portabel laddare

NO (Nej)	Kontrollenhet	Status / Diagnos / Åtgärd	NO (Nej)	Kontrollenhet	Status / Diagnos / Åtgärd
1		<ul style="list-style-type: none"> <li>• Ansluten till strömkontakt (grönt ljus)</li> <li>• Fel på kontaktens temperatursensor (blinkar grönt)</li> <li>• Temperaturskydd för kontakten (Blinkar rött)</li> <li>• Varning för hög temperatur i kontakten (rött ljus)</li> </ul> <p>(Kia rekommenderar att du kontaktar en Kia-verkstad.)</p>	2		- Laddningsdonet anslutet till bilen (grönt ljus)

NO (Nej)	Kontrollenhet	Status / Diagnos / Åtgärd	NO (Nej)	Kontrollenhet	Status / Diagnos / Åtgärd
3		<ul style="list-style-type: none"> <li>- Vid laddning</li> <li>- Laddindikator (Blinkar grönt)</li> <li>- Bilindikator (blått ljus)</li> </ul>	4		<ul style="list-style-type: none"> <li>- Innan laddningsdonet kopplas till bilen (rött blinkande)</li> <li>- Onormal intern temperatur</li> <li>- Fel på enheten</li> </ul> <p>(Kia rekommenderar att du kontaktar en Kia-verkstad.)</p>
5		<ul style="list-style-type: none"> <li>- Inkopplat till bilen (Blinkar rött)</li> <li>- Internt diagnostiskt fel på enhet</li> <li>- Strömläckage</li> <li>- Onormal intern temperatur</li> </ul> <p>(Kia rekommenderar att du kontaktar en Kia-verkstad.)</p>	6		<ul style="list-style-type: none"> <li>- Efter att laddningsdonet kopplats till bilen (rött blinkande)</li> <li>- Kommunikationsfel</li> </ul> <p>(Kia rekommenderar att du kontaktar en Kia-verkstad.)</p>



NO (Nej)	Kontrollenhet	Status / Diagnos / Åtgärd	NO (Nej)	Kontrollenhet	Status / Diagnos / Åtgärd
7		<ul style="list-style-type: none"> <li>• Fel på kontaktens temperatursensor (blinkar grönt)</li> <li>• Temperaturskydd för kontakten (Blinkar rött)</li> <li>• Varning för hög temperatur i kontakten (rött ljus)</li> </ul> <p>(Kia rekommenderar att du kontaktar en Kia-verkstad.)</p>	8		<ul style="list-style-type: none"> <li>- Energisparläge</li> <li>- 3 minuter efter att laddningen har börjat (blinkar grönt)</li> </ul>

***Så här kopplar man loss den bärbara laddkabeln (ICCB: I kabeln integrerad kontrollbox)***

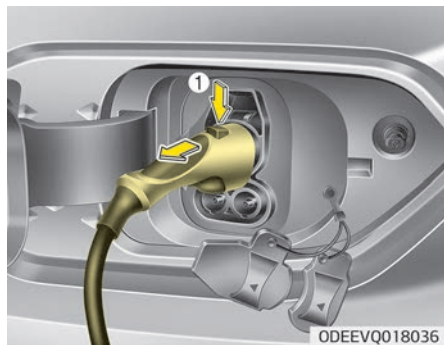

ODEEVQ018036

1. Tryck på spärknappen (1) och lossa laddhandsken.  
Innan du kopplar loss laddningsdonen ska du kontrollera att dörrarna är olåsta. Laddningsdonets spärrsystem förhindrar bortkoppling om dörrarna är låsta. Och laddningsdonet kommer inte att kopplas bort. Men, i AUTO-läget kommer låset släppas automatiskt när laddningen är genomförd och du kan koppla bort laddningsdonet.  
För mer information, se AUTO/ LOCK (lås)-läge för laddhandsken.

**⚠ VIKTIGT**

**Bilen måste vara olåst när du ska lossa laddhandsken. Om inte kan laddhandsken och bilens anslutning skadas.**

**⚠ VIKTIGT**

**När du kopplar loss laddningsdonet är det viktigt att trycka på spärknappen innan du drar ur det. Om du inte gör det kan både laddningsdonet och bilens laddningsuttag skadas.**

- Om det inte går att lossa laddhandsken när bilen är olåst, använd nödutlösaren i motorrummet och tryck på laddhandskens spärknapp (1) för att lossa den. Om detta sker ska du låta en auktoriserad KIA-återförsäljare/verkstad kontrollera laddningsuttagets spärrsystem för att åtgärda eventuella fel.

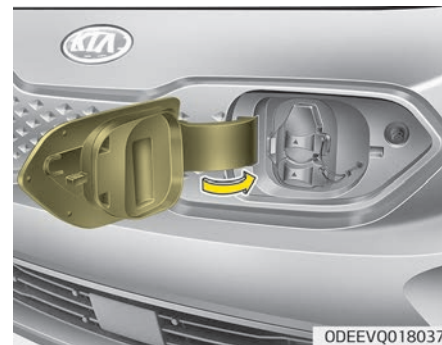

ODEEVQ018037

2. Se till att luckan för anslutning av växelström (AC) är stängd.
3. Se till att laddluckan är stängd

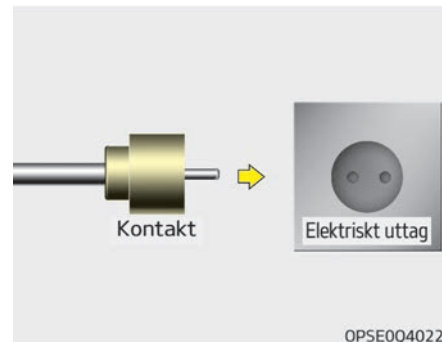

OPSE0Q4022

4. Koppla loss kontakten från det vanliga vägguttaget. Dra inte i kabeln när du drar ut kontakten.
5. Stäng skyddsluckan på laddningsdonet så att främmande ämnen inte flödar in och fastnar i anslutningen.
6. Placera laddkabeln i kabelfodralet för att skydda den.

### **Kopplar bort laddningsdonet i nödfall**

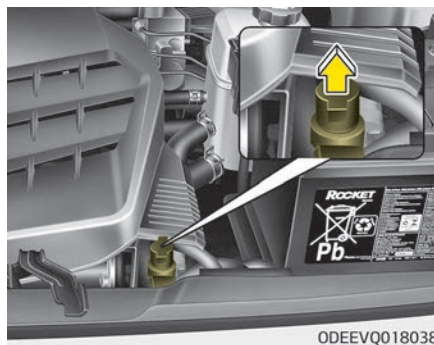

Om laddningsdonet inte går att koppla bort på grund av urladdat batteri och fel på elkabeln, öppnar du motorhuven och drar försiktigt i nödvajern och låset för laddningsuttaget släpper.

Låset till laddningskabeln fungerar eventuellt inte ordentligt när främmande objekt som t.ex. damm kommer in i kabeln eller om kabeln blir frusen.

I så fall kanske inte laddningskabeln kopplas loss eller blir låst eller så kanske inte bilen laddas.

Om det händer ska du öppna motorhuven och dra försiktigt i nödvajern två eller tre gånger och sedan försöka koppla ur laddningskabeln eller starta om laddningen.

### **Föreskrifter för laddning med bärbar laddkabel (ICCB: I kabeln integrerad kontrollbox)**

#### **⚠ VARNING**

- **Använd endast sådan bärbar laddkabel som är auktoriserad av Kia Motors.**
- **Försök inte att reparera, montera isär eller justera den bärbara laddkabeln.**
- **Använd inte förlängningskabel eller adapter.**
- **Stoppa användningen omedelbart om ett fel uppstår.**
- **Vidrör inte pluggen eller laddningsdonet med våta händer.**
- **Vidrör inte stiften i laddningsdonet för växelström och bilens uttag för växelströms(AC)-laddning.**

**(Fortsättning)**

**(Fortsättning)**

- Anslut inte laddningsdonet till en spänning som inte överensstämmer med föreskrifterna.

**⚠ VARNING**

- Använd inte den bärbara laddkabeln om den har utsatts för slitage, saknar isolering eller har annan skada.
- Om ICCB-fodralet och laddningsdonet för växelström är skadad, sprucken eller om ledningarna på något sätt är exponerade ska den bärbara laddkabeln inte användas.
- Låt inte barn använda eller vidröra den bärbara laddkabeln.
- Om du använder ett skadat eller slitet vägguttag för laddning finns det risk för elektrisk stöt. Låt en behörig elektriker kontrollera vägguttaget om det råder minsta tvekan om att det är i gott skick och ladda därefter igen.

**(Fortsättning)**

**(Fortsättning)**

- Sluta omedelbart att använda den bärbara laddkabeln om vägguttaget eller någon annan komponent överhettas eller om det luktar bränt.

**⚠ VIKTIGT**

- Låt inte vatten komma in i kontrollboxen.
- Låt inte främmande ämnen komma in i laddningsdonet för växelström och/eller kontaktanslutningen.
- Trampa inte på kabeln. Dra inte i kabeln och varken vrid eller böj den.
- Ladda inte under åskväder.
- Var försiktig så att du inte tappar kontrollboxen och ställ inte tunga föremål på den.
- Se till att föremål som kan utveckla stark värme inte finns i närheten av laddaren under laddning.

## ÅTGÄRDER SOM BÖR VIDTAS VID LADDNINGSPROBLEM AV ELEKTRISKA BILAR

Om du inte kan ladda högvoltbatteriet efter att det anslutits till laddaren, kontrollera följande:

1. Kontrollera inställningarna för laddning av bilen.  
(T.ex. om vid den schemalagd laddning, som har angetts, laddningen inte börjar omedelbart när AC-laddaren eller den bärbara laddaren ansluts.)
2. Kontrollera driftsstatusen för AC-laddaren, den portabla laddaren och för DC-laddaren.
- \* Sättet att visa laddningsstatus kan variera beroende på tillverkaren av laddaren.
3. Om laddning inte sker och ett varningsmeddelande visas på instrumentpanelen se efter vad meddelandet i fråga avser.
4. Kontakta tillverkaren av laddaren om bilen laddas med en annan normalt fungerande laddare.
5. Vi rekommenderar att du kontaktar en auktoriserad Kia-återförsäljare/verkstad för kontroll ifall bilen inte laddas med en normalt fungerande laddare.

## ATT KÖRA EN ELBIL

### Så här startar man bilen

1. Sitt i förarsätet och håll i smartnyckeln.
2. Spänn fast säkerhetsbältet innan du startar bilen.
3. Var noga med att trycka ner bromspedalen.
4. Stäng AV alla elektriska enheter.
5. Kontrollera att du fritt kan nå gas- och bromspedal med din högra fot, och att pedalerna kan tryckas i botten.
6. Var noga med att hålla bromspedalen nedtryckt.
7. Trampa på bromsen och lägg i P-läget.
8. Tryck ner och håll bromspedalen nedtryckt medan du trycker in POWER-knappen.



9. När -lampan lyser ON (på) kan du köra bilen. När -lampan lyser OFF (av) kan du inte köra bilen. Starta bilen igen.
10. Tryck ner och håll bromspedalen nedtryckt och växla till önskat läge.
11. Släpp parkeringsbromsen och låt sedan försiktigt på bromspedalen. Kontrollera så att bilen rör sig långsamt framåt och tryck sedan ned på gaspedalen.

### Så här stannar man bilen

1. Tryck ner och håll bromspedalen nedtryckt efter att bilen parkerats.
2. Trampa på bromsen och lägg i P-läget.

3. Växla till parkering (P) medan du samtidigt håller bromspedalen nedtryckt.
4. Tryck ner POWER-knappen och stäng av bilen samtidigt som bromspedalen är nedtryckt.



5. Kontrollera om -indikatorn är OFF (av) på instrumentpanelen. Det kan lätt hända att föraren kommer åt gaspedalen av misstag och därigenom får bilen att oväntat röra på sig när -indikatorlampan är ON (på) och växeln är i ett annat läge än P (Parkering).

## Virtuellt motorljusystem (VESS, Virtual Engine Sound System)

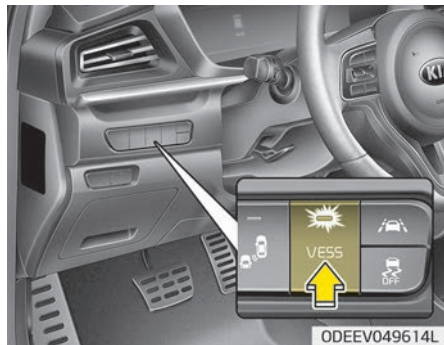

Det virtuella motorljusystemet genererar ett motorljud för att fotgängare ska kunna höra ett motorljud när elbilen kör i EV-läge - elbilen är praktiskt taget ljudlös.

- VESS-funktionen kan sättas PÅ och stängas AV, genom att trycka på VESS-knappen. (i förekommande fall)
- Om bilen är i redo-läge  och växeln inte är i P (parkering), kommer VESS (det artificiella motorljudet) att höras.

- När växeln sätts i R (back), kommer ytterligare ett varningsljud att höras.

### VIKTIGT

**Bilen genererar inte något ljud. Var uppmärksam på din omgivning och kör säkert.**

**När du har parkerat bilen eller när du väntar vid ett trafikljus bör du kontrollera att det inte finns barn eller hinder runt bilen.**

## Körsträcka till tom tank



Du kan kontrollera det återstående avståndet som bilen kan köras, med den aktuella laddningen.

- Funktionsräckvidden tills batteriet är tomt kan bero på många faktorer så som antalet laddningar av högvoltbatteriet, väderleksförhållanden, temperatur, batteriets kvalitet, vilken sorts terräng man kör i samt körstil.
- Högvoltbatteriets effekt sjunker normalt efter ett antal år. Återstående körsträcka kan kortas

- I genomsnitt kan bilen köras ca 385 km (Kia SUV)/246 km (Kia Stadsbil). Avståndet tills tanken är tom kan däremot ändras från 280–500 km för landsväg och 170–320 km för stads trafik beroende på luftkonditioneringens/värmarens drift samt andra olika bilförhållanden. När du använder värmaren i kallt väder, eller om du kör med hög hastighet konsumerar högvoltbatteriet mycket mer el. Det här kan markant minska funktionsräckvidden tills batteriet är tomt.
- Bilen kan stanna kort efter att "---" har visats. Visas det, kör till en säker plats där du kan stanna bilen. (Den möjliga räckvidden beror på körhastigheten, värmaren/luftkonditioneringen, körstilen och andra faktorer.)

- Funktionsräckvidden tills batteriet är tomt, som visas på instrumentpanelen efter att laddningen är utförd, kan variera markant beroende på tidigare körningsmönster. När tidigare körningsmönster inkluderar höga hastigheter resulterar det i att högvoltbatteriet använder mer el än vanligt och minskar den uppskattade funktionsräckvidden tills batteriet är tomt. När högvoltbatteriet använder lite elektricitet i ECO (ekonomiskt)läge, ökar funktionsräckvidden tills batteriet är tomt.

### **Tips för att förbättra funktionsräckvidden tills batteriet är tomt**

- Om du använder luftkonditioneringens/värmaren för mycket, kommer driftsbatteriet att använda för mycket el. Återstående körsträcka kan kortas. Det rekommenderas därför att du ställer in temperaturen i bilen på 22 °C AUTO. Den här inställningen har certifierats efter olika utvärderingstester för att bibehålla optimala energiförbrukningsnivåer, samtidigt som temperaturen hålls frisk. Stäng av värmaren och luftkonditioneringen om du inte behöver dem.
- När värmaren eller luftkonditioneringssystemet är på minskar energikonsumtionen om cirkulationsläget är valt istället för att välja att ta luft utifrån. Läget där man tar luft utifrån kräver stora mängder energi eftersom utomhusluften måste antingen värmas upp eller kylas ner.
- När man använder värmaren eller luftkonditioneringssystemet, använd funktionen DRIVER ONLY (endast föraren) eller schemalagd luftkonditionering/värmare.
- Tryck ner och håll gaspedalen nedtryckt för att upprätthålla hastigheten och köra ekonomiskt.
- Tryck gradvis ner och släpp gaspedalen acceleration eller retardation.
- Håll alltid det specificerade trycket i däck.
- Använd inte onödiga elektriska enheter när du kör.
- Lasta in onödiga föremål i bilen.
- Montera inte på bilen delar som kan öka luftmotståndet.



## Effekt-/laddningsmätare



Effekt-/laddningsmätaren anger hastigheten för bilens energikonsumtionen samt status för laddning-/urladdning vid regenerativ motorbromsning.

- **POWER (EFFEKT):**

Den visar hastigheten för bilens energi konsumtionen vid körning uppförslänt eller vid acceleration. Ju mer elektrisk energi som används, desto högre är mätarens visning.

- **CHARGE (LADDA):**  
Visar batteriets laddningsstatus när det laddas med regenerativ bromsning (motorbromsning eller körning i nedförsbacke). Ju mer elektrisk energi som laddas, desto lägre är mätarens visning.

## Högvoltbatteriets SOC (state of charge = laddningens status)



- SOC-mätaren visar laddningsstatusen för högvoltbatteriet. "0-läge (Låg)" på indikatorn anger att det inte finns tillräcklig med energi i högvoltbatteriet. "1-läge (Hög)" anger att körbatteriet är full-laddat.

- Vid körning på motortrafikleder eller motorvägar bör du i förväg kontrollera om batteriet är tillräckligt laddat.

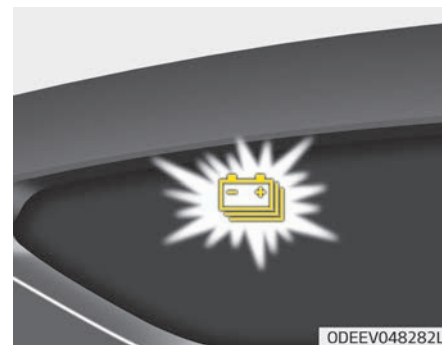

1. När det är 2 stolpar på mätaren (nära "0 (MIN)"-området) på laddindikatorn för högspänningen, kommer varningslampa att lysa för att informera dig om batteri nivån.
2. När varningslampan tänds kan bilen köras i ytterligare 20 - 30 km beroende på körhastighet, värmare/luftkonditionering, väderlek, körstil och andra faktorer. Laddning krävs.

**⚠ VIKTIGT**

**När det är 1-2 stolpar kvar på högvoltbatteriet begränsas bilens hastighet och till sist kommer den att stängas av. Ladda bilen omgående.**

**Varningsmeddelande på LCD-skärmen (som berör elbilar)**  
**Låg batterinivå**



När högvoltbatteriets nivå är cirka 8 % eller mindre kommer det här varningsmeddelandet att visas.

Varningsljuset på instrumentpanelen (🔌) och varningsljuset för avstängning tänds samtidigt. Ladda batteriet omgående.

**Ladda omgående - batteriet håller på att bli urladdat**



När högvoltbatteriets laddningsnivå är cirka 3 % eller mindre kommer det här varningsmeddelandet att visas. Varningslampan i instrumentpanelen (🔌) och varningslampan för avstängning (🔌) tänds samtidigt. Strömtillförseln reduceras för att minimera högvoltbatteriet urladdning. Ladda batteriet omgående.

**Fel i bilens elsystem**



Det här varningsmeddelandet visas när det är problem med bilens elektriska kontrollsystem.

**⚠ VARNING**

**Undvik att köra medan varningsmeddelandet visas. Om detta sker rekommenderar Kia att du kontaktar en godkänd Kia-återförsäljare/servicepartner för kontroll av bilen.**

## Begränsad effekt



I följande fall visas detta varningsmeddelande när fordonets effekt av säkerhetsskäl är begränsad.

- När laddningen i högvoltbatteriet är under en viss nivå, eller spänningen minskar.
- När temperaturen i motorn eller i högvoltbatteriet är för hög eller för låg.
- När det förekommer ett problem i kylsystemet, eller ett fel som kan störa den normala körningen.

## ⚠ VIKTIGT

**När det här varningsmeddelandet visas får bilen inte accelereras eller startas plötsligt. Ladda högvoltbatteriet omgående när laddningsnivån är för låg.**

## Elbilens motoreffekt är begränsad p.g.a. låg batteritemperatur. Ladda batteriet



Varningsmeddelandet visas för att skydda bilens elsystem när du stänger av eller sätter på bilen när utetemperaturen är låg. Om högvoltbatteriets nivå är låg och bilen är, under en längre tid, parkerad utomhus i låg temperatur kan bilens effekt vara begränsad. Bilens effekt förbättras om man laddar batteriet före körning.

**⚠ VIKTIGT**

Om det här varningsmeddelandet fortsätter att visas trots att temperaturen är tillräckligt hög rekommenderar Kia att du kontaktar en godkänd Kia-återförsäljare/servicepartner för kontroll.

***Överhettat elbil-batteri! Stanna bilen.***



Det här varningsmeddelandet visas för att skydda batteriet och bilens elsystem när högvoltbatteriets temperatur är för hög.

Stäng av med POWER-knappen och stanna bilen så att batteritemperaturen sjunker.

**⚠ VARNING**

Om den här varningen fortfarande visas, även efter att POWER-knappen varit avstängd under en längre tid, ska bilen inte köras. Kia rekommenderar att du låter en auktoriserad Kia-återförsäljare/servicepartner inspektera ditt fordon

***Stanna bilen och kontrollera energiförsörjningen***



Det här varningsmeddelandet visas när det är fel på strömtillförselsystemet. Om detta sker, parkera bilen på en trafiksäker plats och bogsera den sedan till en Kia-verkstad/verkstad för kontroll.

### ***Lossa laddkabeln före start***



Meddelandet visas när du startar bilen utan att ha kopplat loss laddkabeln. Koppla ur laddkabeln och starta sedan bilen.

### ***Laddluckan är öppen***



Meddelandet visas om bilen körs med laddluckan öppen. Stäng laddluckan innan du kör iväg.

### ***Återstår att ladda***



Det här meddelandet visas för att informera om tid som återstår att ladda tills batteriet är fulladdat enligt den valda batteriladdningsnivån.

### **Laddningen har stoppats, kontrollera AC-/DC-laddaren**



- Det här varningsmeddelandet visas när laddningen stoppats av nedanstående orsaker:
  - Det finns ett problem med den externa AC-laddaren eller DC-laddaren
  - Den externa AC-laddaren slutade ladda
  - Laddkabeln är skadad.
- Om detta sker, kontrollera om det är problem med den externa AC-laddaren eller DC-laddaren eller laddkabeln.

- Om, vid laddning av bilen, samma problem föreligger med en utbytt laddkabel, eller en originalkabel till Kias portabla laddare, rekommenderar vi att du för din bil för inspektion till en auktoriserad Kia-återförsäljare/verkstad.

### **Laddningen stoppades. Kontrollera kabelanslutningen**



- Det här varningsmeddelandet visas av nedanstående orsaker:
  - Laddningsdonet är inte korrekt anslutet till laddningsuttaget.
  - Laddningsdonets spärrknapp är nedtryckt.

- Om det här sker, tag ur laddningsdonet och stick in den igen.
- Kontrollera om det föreligger några problem (extern skada, främmande material, m.m.) på laddningsdonet och/eller laddningsuttaget.
- Om samma problem föreligger vid laddning av bilen, med en utbytt laddkabel, eller en originalkabel till Kias portabla laddare, rekommenderar vi att du får din bil inspekterat av en auktoriserad Kia-återförsäljare/verkstad.

### **Laddning av 12-voltbatteriet (Aux Battery Saver+)**

Aux Battery Saver+ övervakar laddningen av 12-voltbatteriet. När 12-voltbatteriet börjar blir urladdat, laddas det av högvoltbatteriet (drivbatteriet). Funktionen Aux. Battery Saver+ är aktiverad när bilen levereras. Om funktionen inte behövs kan du stänga av den på läget Användarinställningar på instrumentpanelen. Mer information finns på nästa sida.

### **Läge**

- Cykelläge:

När POWER-knappen är i läge OFF (av) med alla dörrar, motorhuven och bakluckan stängda blir Aux. Battery Saver+ aktiverat i förhållande till hjälpbatteriets status.

- Automatiskt läge:

När knappen POWER är i läget ON (på) och laddningsdonet anslutet, aktiveras funktionen i enlighet med hjälpbatteriets status. Detta för att förhindra en överladdning av hjälpbatteriet.

- \* Aux. Battery Saver+ (hjälpbatteriskonare) är aktiverat maximalt i 20 minuter. Om funktionen Aux. Battery Saver+ aktiveras i automatiskt läge mer än 10 gånger efter varandra, kommer aktiv-läget att inaktiveras, systemet utgår ifrån att det har uppstått ett problem med hjälpbatteriet. I det här fallet kan man köra bilen en stund, eller om hjälpbatteriet återgår till normalfunktion, startas aktiveringen.

### ⚠ VIKTIGT

- **Funktionen Aux. Battery Saver+ kan inte förhindra batteriurladdning ifall extrabatteriet är skadat, tomt, har använts som strömkälla eller om icke godkända elektroniska enheter används.**
- **Om funktionen Aux. Battery Saver+ har aktiverats är det möjligt att högvoltbatterinivån har minskat.**



### Systeminställningar

Föraren kan aktivera funktionen Aux. Battery Saver+ genom att ställa Power-knappen i läget ON (av) och genom att välja:

'User Settings (Användarinställningar) ⇒ Other (Andra) ⇒ Aux. Battery Saver+ (hjälpbatteriskonare)'

Funktionen Aux. Battery Saver+ inaktiveras när föraren avbryter systeminställningen.

### ⚠ VARNING

**När funktionen aktiveras kommer varningslampan att tändas och 360V hövspänningsström kommer att flöda i bilen.**

**Vidrör, lossa eller avmontera inte några elektroniska komponenter eller enheter, inklusive kabelkontakten till högvoltspänningssystemet. Det kan leda till elektrisk stöt och medföra skador med dödlig utgång.**

**Och, modifiera inte din bil på något sätt. Det kan påverka din bils prestanda och leda till en olycka.**

## Utility Mode (Nyttoanvändning) (om sådan ingår)

Högvoltbatteriet används i stället för 12 V-hjälpbatteriet för att ge drivkraft till bilens tilläggsutrustning. När körning inte är nödvändig, så som vid camping eller när man ställer bilen under en längre tid, är det möjligt att använda de elektriska enheterna ( Ljud, Ljus m.m.) i flera timmars tid.

## Systeminställning och Tillstånd



När följande villkor är fylla kan du aktivera funktionen Utility Mode (Nyttoanvändning) genom att välja 'User Settings (Användarinställningar) → Convenience → (Praktiska inställningar) Utility Mode (Nyttoanvändning) på instrumentpanelen.

- Bilen är i redo-läge .
- Växeln har flyttats till P (Parkering).
- EPB (Elektronisk Parkeringsbroms) är aktiv.

## Systemaktivering

När systemet är aktiverat:

- -indikatorn kommer att slockna och **UTIL**-indikatorn kommer att tändas på instrumentpanelen.
- Alla elektriska enheter går att använda, men bilen kan inte köras.
- EPB (den elektriska parkeringsbromsen) kan lossas genom ett tryck på EBP-knappen.
- Växeln kan inte växlas ifrån P (Parkering). Om ett växlingsförsök görs kommer ett meddelande "Shifting conditions not met" (Villkor för växling inte uppfyllda) att visas på instrumentpanelen.

## Avaktivering

Tryck POWER-knappen till läge OFF för att avaktivera Utility Mode (Nyttoanvändning).

## Varnings- och indikatorlampor (relaterat till elbilen)

### Redo-indikator

#### Indikatorn tänds:

- När bilen är redo att köras.
- ON (på): Normal körning är möjlig.
  - OFF (av): Normal körning är inte möjlig, eller ett problem har uppstått.





- Blinkar: Nöddrift.

När systemets redo-indikator visar OFF (av) eller blinkar föreligger det problem med systemet. Om sådant uppstår rekommenderar Kia att du låter din bil inspekteras av Kias återförsäljare/verkstad.

### **Varningslampa för service**



#### **Varningslampan tänds:**

- När POWER-knappen är i ON (på)-läge.
  - Den lyser i ca 3 sekunder och släcks sedan.
- När det uppstått problem med, till bilens kontrollsystem relaterade, komponenter, såsom sensorer etc.

När varningslampan tänds vid körning, eller inte slocknar efter att bilen har startats, ska du låta en professionell verkstad kontrollera systemet. Kia rekommenderar att du kontaktar en Kia-verkstad.

### **Varningslampa för regenerativ broms**

#### **Denna varningslampan tänds:**

När den regenerativa bromsen inte fungerar och bromsen fungerar dåligt. Det medför att bromsvarningslampan (röd) och varningslampan för den regenerativa bromsen (gul) lyser samtidigt.

I det här fallet kör försiktigt och låt bilen inspekteras av en professionell verkstad. Kia rekommenderar att du besöker en auktoriserad Kia-återförsäljare/verkstad.

Bromspedalen kan kännas tyngre än normalt att trycka och bromssträckan kan förlängas.

### **Varningslampa för låg laddningsnivå i högvoltbatteriet**

#### **Varningslampan tänds:**

När högvoltbatteriets nivå är låg. Ladda batteriet omgående när varningslampan tänds.

### **Varning för avstängning**

#### **Varningslampan tänds:**

När effekten i elbilen, av säkerhetsskäl, blir begränsad .



Effekten blir begränsad av följande anledningar.

- Nivån i högvoltbatteri är under en viss nivå, eller spänningen minskar.
- När motortemperaturen är för hög och temperaturen i högvoltbatteriet är för hög eller för låg.
- Det föreligger ett problem i kylsystemet, eller ett fel som kan störa den normala körningen.

### **\* OBSERVERA**

Öka inte hastigheten, eller starta inte bilen plötsligt när varningslampan för avstängning är på (ON). Ladda högvoltbatteriet omgående när laddningsnivån är för låg.

### **Indikator för laddkabel**

Indikatorn lyser röd när laddkabeln är ansluten.



## SÄKERHETSFÖRESKRIFTER FÖR ELBIL

### I händelse av olycka

#### **⚠ VARNING**

- När en bilolycka skett ska bilen föras till en säker plats. Stäng av (OFF) bilen och koppla från hjälpbatteriet (12 V) från huvudbatteriet för att förhindra att högspänningsström flyter.
- Rör inte eventuella oskyddade kablar som ligger öppet på insidan eller utsidan av bilen. Rör inte högspänningsledningen (orange), kontakten, eller några elektriska komponenter och enheter. Det kan förorsaka elektrisk stöt och leda till skador.

#### **⚠ VARNING**

När en bilolycka inträffar och högvoltbatteriet blir skadat kan skadlig gas bildas och elektrollyter läcka ut. Var noga med att inte vidröra den läckande vätskan.  
(Fortsättning)

#### **(Fortsättning)**

När du misstänker en läcka av lättantändlig gas, eller någon annan skadlig gas ska du öppna fönstren och dra dig tillbaka till en säker plats. Om någon läckande vätska kommer i kontakt med dina ögon eller din hud ska du omgående noga rengöra det berörda området med kranvatten, eller en saltlösning, samt låta en läkare så fort som möjligt bedöma skadan.

#### **⚠ VARNING**

I händelse av en mindre brand ska du använda en brandsläckare (ABC, BC) som är avsedd för elektriska bränder. Om det är omöjligt att snabbt släcka branden ska du inta ett säkerhetsavstånd från bilen och omedelbart larma räddningstjänsten. Det är mycket viktigt att informera dem om att det är en elbil som brinner. Om branden sprider sig till högvoltbatteriet krävs stora mängder vatten för att släcka elden. Om en liten  
(Fortsättning)

#### **(Fortsättning)**

mängd vatten eller en brandsläckare som inte är avsedd för elektriska bränder används kan elektriska stötar orsaka allvarliga personskador eller livsfara.

#### **⚠ VARNING**

Om du inte kan släcka elden omedelbart kan högvoltbatteriet explodera. Dra dig tillbaka till en säker plats och låt inte andra personer gå i närheten av bilen. Kontakta brandkåren och underrätta dem om en brinnande elbil. Stäng omedelbart av (OFF) bilen och se till att du och dina passagerare drar sig tillbaka till en säker plats. Kontakta en professionell verkstad. Kia rekommenderar att du kontaktar en Kia-verkstad.

## ⚠ VARNING

- Flatbäddsbogsering



- Bogsering med låsta hjul



Hjulvagn

- Bogsering med låsta hjul

Hjulvagn  
ODE066010LB

- Om bogsering är nödvändig måste du lyfta alla fyra hjulen från marken och bogserar bilen. Om du måste bogsera bilen på bara två hjul lyfter du framhjulen från marken.
- Om bilen måste flyttas exempelvis till flaket på en bogserbil så ska det göras på följande sätt:

(Fortsättning)

(Fortsättning)

- Tryck först ned bromspedalen och släpp sedan parkeringsbromsen.
- Medan bromspedalen trycks ner, ska växeln föras till N (friläge) och POWER-knappen tryckas så att bilen stängs av.
- Vänta i 3 minuter eller mer innan du öppnar förardörren så att bilen förblir i ACC(extra tillbehör)-läge och i N.
- Om förardörren öppnas inom 3-minuters-perioden kommer bilen automatiskt att växla till P (parkering) och stängs av (OFF), framhjulen förblir låsta.



ODE066012

- Om bilen bogserar med framhjulen i kontakt med marken kan det hända att motorn genererar elekt-

(Fortsättning)

(Fortsättning)

ricitet och att motorkomponenterna skadas eller en brand uppstår.

- Det finns risk för en andra brand om en bilbrand bryter ut på grund av batteriet. Kontakta din lokala brandkår ännu medan bilen bogseras.

## Övriga Försiktighetsåtgärder för Elbil

- När du målar eller värmebehandlar bilen efter en olycka kan prestandan på högvoltbatteriet minska. Om det behövs värmebehandling ska bilen servas av en professionell verkstad. Kia rekommenderar att du kontaktar en Kia-verkstad.
- Använd inte högtryckstvätt när du rengör motorrummet. Det kan förorsaka en elektrisk stöt på grund av urladdning av högspänning, eller skada bilens elsystem.
- Använd inte delar som inte är originaldelar, vare sig direkt eller i modifierat tillstånd. Det kan skada det elektriska drivsystemet.

## Förregling för servicekontakt

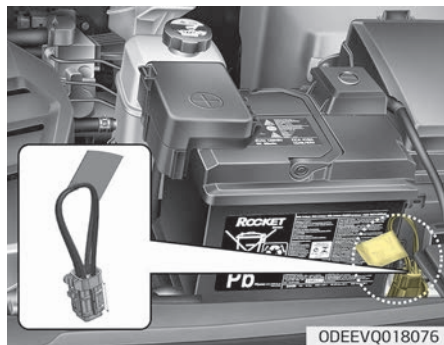

I en nödsituation, skär av kabeln till förreglingen för servicekontakten för att isolera högspänningen högvoltbatteriet.

## Servicekontakt

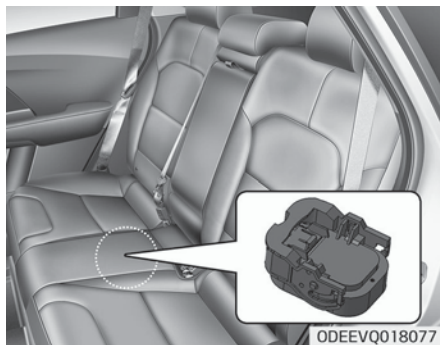

### **⚠ VIKTIGT**

**Vidrör aldrig servicekontakten under baksätet.  
Servicekontakten är ansluten till högvoltbatterisystemet.  
Det finns risk för allvarliga personskador eller livsfara om servicekontakten vidrörs. Servicepersonal ska följa anvisningarna i servicemanualen.**

# Inledning

Så här använder du instruktionsboken.....	2-02
Instruktioner vid körning.....	2-03

## SÅ HÄR ANVÄNDER DU INSTRUKTIONSBOKEN

Vi vill att du ska få största möjliga glädje med din bil. Instruktionsboken är en god vägledning. Vi rekommenderar att du läser den i sin helhet. Läs alla avsnitt markerade med VARNING och VIKTIGT i instruktionsboken för att minska risker för allvarliga eller livshotande skador.

Bilderna är ett komplement till texten för att ytterligare förklara hur du nyttjar din bil. Genom att läsa instruktionsboken får du information om olika funktioner, viktig säkerhetsinformation och körtips för olika typer av väglag.

En översikt över innehållet i instruktionsboken finns i Innehåll. Använd Index när du söker ett speciellt område eller ämne, Index är en lista i bokstavsordning med all information i instruktionsboken.

Kapitel: Instruktionsboken är indelad i nio kapitel samt ett index. Varje kapitel inleds med en kort innehållsförteckning så att du snabbt kan avgöra om kapitlet innehåller den information som du söker.

Du hittar stycken med signalorden VARNING, VIKTIGT och OBSERVERA i instruktionsboken. VARNING anger information som är viktig för din personliga säkerhet. Läs igenom och iaktta ALLA föreskrifter och rekommendationer som anges under VARNING, VIKTIGT och OBSERVERA.

### VARNING

**VARNING indikerar en situation som kan medföra materiell skada, personskada eller livsfara om varningen skulle ignoreras.**

### VIKTIGT

**VIKTIGT indikerar en situation som kan medföra materiell skada om informationen ignoreras.**

### \* OBSERVERA

OBSERVERA indikerar att stycket innehåller intressant och värdefull information.

---

## INSTRUKTIONER VID KÖRNING

Precis som med alla andra fordon kan en felaktig hantering av denna bil leda till du förlorar kontrollen och utsätts för en olycksrisk.

Bilens konstruktion (högre markfrigång, spårvidd osv.) ger den en högre tyngdpunkt än andra typer av fordon. Med andra ord är den inte gjord för att ta kurvor i samma hastighet som vanliga tvåhjuldrivna bilar. Undvik hastig kurvtagning och andra häftiga manövrar. Inkorrekt hantering av detta fordon kan leda till att du förlorar kontrollen och orsakar en olycka. **Läs hanteringsanvisningarna i "Minska risken för viltning" på sid 6-122.**





# En snabb överblick

Exteriöröversikt.....	3-02
Interiöröversikt.....	3-04
Översikt över instrumentpanelen.....	3-05
Motorutrymmet.....	3-07

## EXTERIÖRÖVERSIKT

### ■ Främre del



1. Motorhuv.....	sid. 5-22
2. Strålkastare (funktioner).....	sid. 5-85
Strålkastare (underhåll).....	sid. 8-57
3. Varselljus (Lär känna bilen).....	sid. 5-84
Varselljus (Underhåll).....	sid. 8-55
4. Dimljus (funktioner).....	sid. 5-87
Främre dimljus (Underhåll).....	sid. 8-59
5. Fälg och däck (Underhåll).....	sid. 8-27
Fälg och däck (Specifikationer).....	sid. 9-08
6. Yttre backspegel.....	sid. 5-32
7. Soltak.....	sid. 5-24
8. Vindrutetorkarblad (funktioner).....	sid. 5-94
Vindrutetorkarblad (underhåll).....	sid. 8-21
9. Fönster.....	sid. 5-18
10. Främre ultraljudssensorer.....	sid. 5-78
11. Takräcke.....	sid. 5-132
12. Laddlucka.....	sid. 5-35

## ■ Bakre del



\* Illustrationen kanske inte överensstämmer med hur det ser ut i din bil.

0DEEV019002L

- |   |                 |
|---|-----------------|
| 1. Dörrlås.....                             | sid. 5-11       |
| 2. Baklykta.....                            | sid. 8-60       |
| 3. Högt monterat bromsljus (Underhåll)..... | sid. 8-61       |
| 4. Backljus (Underhåll).....                | sid. 8-61       |
| 5. Baklucka.....                            | sid. 5-15       |
| 6. Antenn.....                              | sid. 5-134      |
| 7. Backkamera.....                          | sid. 5-74       |
| 8. Ultraljudssensorer bak.....              | sid. 5-78, 5-75 |

## INTERIÖRÖVERSIKT

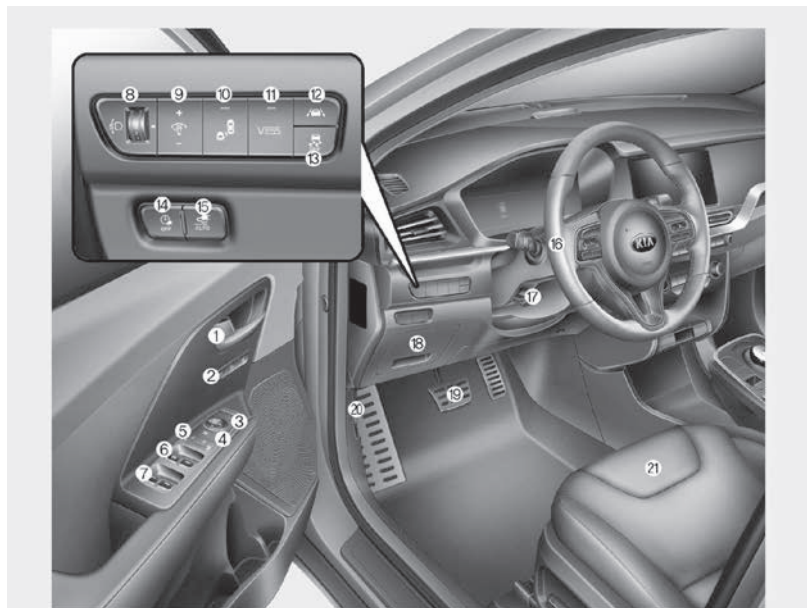

\* Illustrationen kanske inte överensstämmer med hur det ser ut i din bil.

ODEEV019003L

1. Inre dörrhandtag..... sid. 5-05
2. Minne för förarposition..... sid. 4-11
3. Infällning av sidospeglar..... sid. 5-33
4. Eljustering av ytterbackspegel..... sid. 5-33
5. Knapp för elfönsterhiss..... sid. 5-18
6. Centrallåsknapp..... sid. 5-13
7. Reglage för elektriska fönsterhissar..... sid. 5-20
8. Strålkastarnivåinställning..... sid. 5-88
9. Knapp för instrumentpanelbelysning..... sid. 8-43
10. AV/PÅ-knapp system för kollisionvarning i döda vinkeln..... sid. 6-66
11. AV/PÅ-knapp för virtuellt motorljusystem..... sid. 1-49
12. AV/PÅ-knapp körfältsassistanssystem..... sid. 6-59
13. Avstängningsknapp för ESC..... sid. 6-38
14. Inställningsknappen för att avaktivera reserverad laddning..... sid. 1-19
15. Laddningskontakt, knapp för AUTO/LÅS-läge. . sid. 1-18
16. Ratt..... sid. 5-28
17. Lutning och teleskopisk styrreglerspak..... sid. 5-29
18. Inre säkringspanel..... sid. 8-36
19. Bromspedal..... sid. 6-26
20. Frigöringspak motorhuv..... sid. 5-22
21. Säte..... sid. 4-02

## ÖVERSIKT ÖVER INSTRUMENTPANELEN



1. Rattknappar/Bluetooth® trådlös teknik, hands-free-kontroller..... sid. 5-28
2. Förarens frontkrockkudde..... sid. 4-47
3. Signalhorn..... sid. 5-30
4. Farthållare..... sid. 6-86  
Knapp för smartfarthållare..... sid. 6-90
5. Instrumentkluster..... sid. 5-36
6. Belysning/blinkers ..... sid. 5-84
7. Torkare/spolare..... sid. 5-92
8. POWER-knapp..... sid. 5-60
9. Infotainment-system..... sid. 5-134
10. Varningsblinkers..... sid. 7-02
11. Automatiskt klimatkontrollsystem..... sid. 5-106
12. System för trådlös laddning av mobiltelefon.. sid. 5-127
13. Strömuttag..... sid. 5-125
14. Reduktionsväxel (växelknapp)..... sid. 5-42
15. Sätessvärme/ säte med luftventilation..... sid. 5-122
16. Automatisk håll-knapp..... sid. 6-30
17. EPB-knapp (elektronisk parkeringsbroms)..... sid. 6-26
18. Knapp för eluppvärmd ratt..... sid. 5-29
19. PÅ/AV-knapp för avståndsvarning vid parkering (bakåt/framåt)..... sid. 5-78



20. Drive Mode-knapp.....	sid. 6-42
21. Handskfack.....	sid. 5-118
22. Passagerarens frontkrockkudde.....	sid. 4-47
23. Förvaringsfack i mittkonsol.....	sid. 5-118
24. USB-laddare.....	sid. 5-126
25. AC-omvandlare.....	sid. 5-126

## MOTORUTRYMMET



- 1. Kylvätskebehållare..... sid. 8-17
- 2. Bromsvätskebehållare..... sid. 8-16
- 3. Säkringshållare..... sid. 8-53
- 4. Batteri (12 volt)..... sid. 8-24
- 5. Kylvätskebehållarlock..... sid. 8-17
- 6. Spolarvätskebehållare..... sid. 5-94





# Säkerhetsfunktioner i bilen

Säten.....	4-02	Lägga till eller ändra utrustning i en bil med	
Inställning av framsäte - manuellt.....	4-05	krockkuddar.....	4-59
Inställning av framsäte - elmanövrerat .....	4-06	Varningsetikett för krockkudde.....	4-59
Nackskydd (framsätet).....	4-07		
Ryggstödsficka.....	4-10		
Minne för förarposition , vid elektrisk manövrering).....	4-11		
Baksäte.....	4-12		
Nackskydd (baksätet).....	4-14		
Säkerhetsbälten.....	4-16		
Bältssystem.....	4-16		
Bältessträckare .....	4-23		
Föreskrifter för säkerhetsbälte.....	4-26		
Skötsel av säkerhetsbälten.....	4-27		
Bilbarnstolar (CRS).....	4-29		
Bilbarnstolar (CRS).....	4-29		
Välja bilbarnstol (CRS).....	4-29		
Montera en bilbarnstol (CRS).....	4-31		
ISOFIX-fästen och överrem (ISOFIX-fästsyste- m) för barn.....	4-31		
Rekommenderade bilbarnstolar - Europa.....	4-39		
Krockkudde - SRS.....	4-40		
Hur krockkuddesystemet fungerar.....	4-41		
Varningslampa krockkudde.....	4-43		
SRS-komponenter och -funktioner.....	4-44		
Förarens och passagerarens krockkuddar.....	4-47		
Sidokrockkudde.....	4-52		
Sidokrockgardin.....	4-53		
SRS-underhåll.....	4-57		
Ytterligare säkerhetsföreskrifter.....	4-58		

## SÄTEN

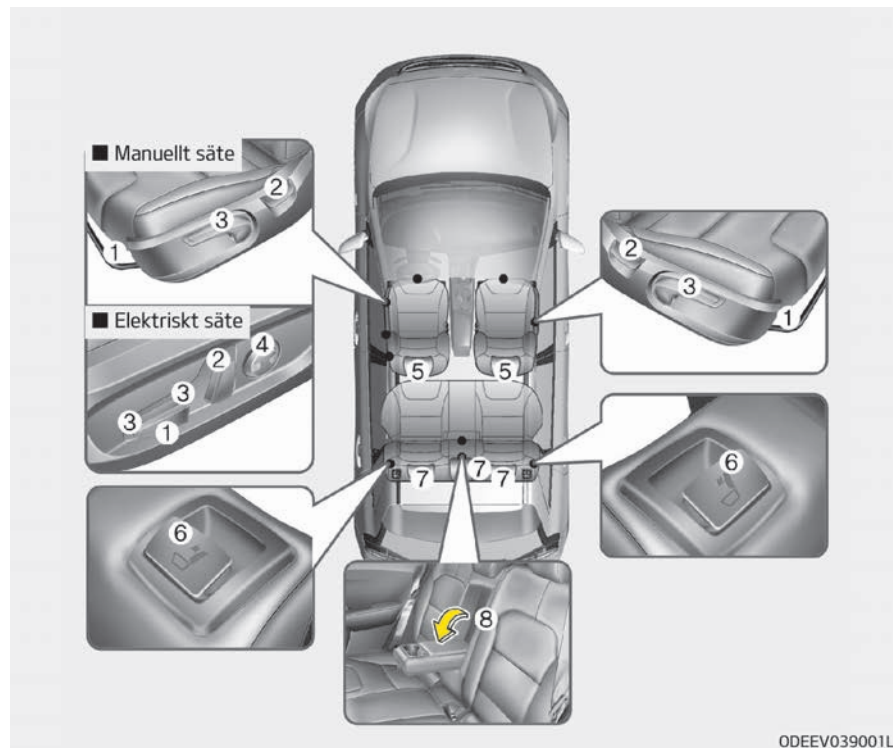

ODEEV039001L

### Framsäte

1. Framåt och bakåt
2. Ryggstöds lutning
3. Sitsens höjd
4. Svankstöd (förarsäte)\*<sup>1</sup>
5. Nackskydd

### Baksäte

6. Ryggstödsfällning
7. Nackskydd
8. Armstöd \*<sup>1</sup>

### **⚠ VARNING**

#### **■ Lösa föremål**

Lösa föremål vid förarens fötter riskerar att hindra användningen av pedalerna och orsaka en olycka. Placera inte något under framsätena.

\*<sup>1</sup> : i förekommande fall

**⚠ VARNING****■ Fälla upp säten**

Håll i ryggstödet och res upp det långsamt när du återställer det till upprätt läge och kontrollera att det inte finns passagerare i närheten av sätet. Om du inte håller i ryggstödet kan det oväntat fjädra framåt och eventuellt orsaka personskada.

**⚠ VARNING****■ Förarens ansvar för passagerarna**

Om du färdas i en bil och har bakåtlutat ryggstöd kan det medföra allvarliga och till och med livshotande skador vid en kollision. Om sätet är nedfällt vid en olycka kan passageraren glida under midjebältet och magen kan utsättas för stora tryckkrafter. Allvarliga och livshotande inre skador kan uppstå. Föraren ska se till att passagerarna sitter med upprätt ryggstöd när bilen är i rörelse.

**⚠ VARNING**

Sitt inte på t.ex. en kudde som minskar friktionen mellan sätet och kroppen. En passagerare kan glida under midjebältet vid en olycka eller ett häftigt stopp. Om säkerhetsbältena inte tillåts fungera på avsett sätt kan allvarliga eller livshotande skador bli följden.

**⚠ VARNING****■ Förarsäte**

- Försök aldrig att justera sätet medan bilen är i rörelse. Det kan leda till att du tappar kontrollen och förorsakar en olycka. Det kan medföra livsfara eller risk för allvarliga person- och materialskador.
- Se till att inget hindrar ett normalt läge på ryggstöden. Förvara inte bagage på ett sådant sätt att ryggstöden inte kan spärras i sitt läge. Det kan i annat fall innebära livsfara eller risk för allvarliga personsador vid ett häftigt stopp eller en olycka.

(Fortsättning)

**(Fortsättning)**

- Ryggstödet ska alltid vara i upprätt position under färd och midjebältet ska ha god passning runt passagerarens nedre höftparti. Det ger det bästa skyddet i händelse av en olycka.
- För att undvika onödiga och allvarliga skador från krockkudden ska du alltid sitta så långt bak som möjligt från ratten utan att din kontroll över bilen försämras. Det är lämpligt att ha ett avstånd till ratten på minst 25 cm.

**⚠ VARNING****■ Ryggstöd i baksätet**

- Ryggstöden i baksätet måste alltid vara spärrade. I annat fall riskerar passagerare och last att kastas framåt. Allvarliga eller livshotande skador kan bli följden vid en kraftig inbromsning eller kollision.

(Fortsättning)

**(Fortsättning)**

- Bagage och annan last ska läggas på golvet i bagageutrymmet. Stora, tunga eller staplade föremål måste förankras. Under inga omständigheter får lasten staplas högre än ryggstöden. I annat fall utsätt de åkande för livsfara eller risk för allvarliga personskador i händelse av ett hårt stopp, kollision eller vältning.
- Inga passagerare får färdas i bagageutrymmet eller ligga på ett nedfällt ryggstöd under färd. Alla passagerare ska sitta rätt och vara ordentligt fastspända under färd.
- När du har rest upp ett ryggstöd ska du kontrollera att det är ordentligt spärrat genom att skjuta det framåt och bakåt.
- Ta inte bort mattan i bagageutrymmet. I annat fall finns risk för brännskador. Avgasreningen som sitter under golvet genererar kraftig värme.

**⚠ VARNING**

När du har ställt in sätet ska du kontrollera att det är ordentligt spärrat genom att försöka skjuta det framåt eller bakåt utan att använda spärrpaken. Om förarsätet ändrar läge plötsligt och oväntat kan du förlora kontrollen över bilen vilket kan resultera i en olycka.

**⚠ VARNING**

- Ställ inte in sätet medan du har säkerhetsbältet på dig. När du flyttar sätet framåt kan du utsättas för ett kraftigt tryck mot magen.
- Var försiktig så att du inte klämmer dig, eller något föremål, i sätesmekanismen när du flyttar sätet.
- Låt aldrig en cigarettändare ligga på golvet eller sätet. När du flyttar sätet kan gas läcka ut ur tändaren och orsaka en brand.

**(Fortsättning)**

**(Fortsättning)**

- Var extra försiktig när du ställer in sätet om det finns passagerare i baksätet.
- Var försiktig när du tar upp något föremål som har fastnat under sätet eller mellan sätet och mittkonsolen. Vassa delar i sätesmekanismen är en olycksrisk.

**Sitslädrets funktioner**

- Lädret är gjort av en djurhud som går igenom en speciell process som gör det möjligt att använda. Eftersom det är ett naturämne har varje del olika tjocklek och densitet. Rynkor kan förekomma som ett naturligt resultat av sträckningar och krympningar, beroende på temperatur och fuktighet.
- Sätets klädsel är tillverkad av ett sträckbart material för att öka passagerarkomforten.
- Delarna som kommer i kontakt med kroppen är kurvformad och sidorna för stödområdet är högt, vilket ger komfort och stabilitet.
- Rynkor kan uppkomma naturligt av användande. Produkten är inte felaktig.

## ⚠ VIKTIGT

- Rynkor eller repor som uppkommer naturligt vid användning täcks inte av garantin.
- Bälten med metalldelar, dragkedjor eller nycklar i bakfickan kan skada tyget i sätet.
- Var noga med att inte sätet blir vått. Det kan förändra lädrets naturliga form.
- Jeans eller kläder som man blekas kan kontaminera ytan på tyget.

## Inställning av framsäte - manuellt *Framåt och bakåt (1)*

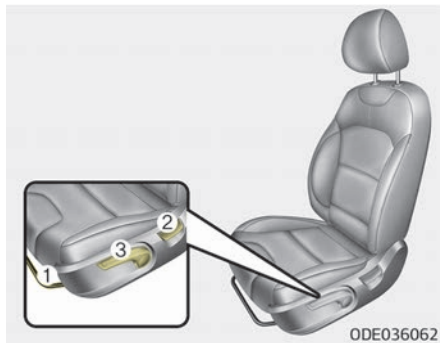

Så här flyttar du sätet framåt eller bakåt:

1. Lyft reglaget för sätets förskjutning i längdled uppåt och håll kvar det i detta läge.
2. Skjut sätet till lämpligt läge.
3. Släpp reglaget och kontrollera att sätet är spärrat.

Ställ in sätet innan du börjar köra och kontrollera att sätet är spärrat genom att försöka flytta det framåt eller bakåt utan att använda reglaget. Sätet är inte ordentligt spärrat om du kan flytta det.

## *Ryggstödet lutning (2)*

Luta ryggstödet:

1. Luta ryggstödet något framåt och lyft ryggstödsreglaget.
2. Luta dig bakåt mot ryggstödet till lämpligt läge.
3. Släpp reglaget och kontrollera att ryggstödet är spärrat. (Reglaget MÅSTE återgå till sitt ursprungliga läge för att ryggstödet ska vara spärrat.)

## Luta ryggstödet

Det kan vara riskfyllt att sitta med nedfällt ryggstöd medan bilen är i rörelse. Även om du är fastspänd blir skyddet som säkerhetssystemet (säkerhetsbälte och krockkuddar) ger påtagligt sämre om du har fällt ned ryggstödet.

**⚠ VIKTIGT**

**Sitt ALDRIG med nedfällt ryggstöd när bilen är i rörelse.**

**Att färdas med ett bakåtfällt ryggstöd ökar risken för allvarliga skador i händelse av en kollision eller ett plötsligt stopp.**

**Föraren och passagerarna ska ALLTID sitta med ryggen tätt intill ryggstödet i upprätt läge och med säkerhetsbältet rätt placerat.**

Säkerhetsbältet ska ligga tätt intill höft och överkropp för att fungera som bäst. När ryggstödet är nedfällt har axelremmen ingen säkerhetsfunktion eftersom den inte är placerad tätt intill överkroppen. Istället kommer den att vara placerad framför dig. Om det händer en olycka kan du skadas av säkerhetsbältet, nackskyddet eller på annat sätt.

Ju mer bakåtlutat ett ryggstöd är desto större blir risken för att passageraren glider under bältet eller att passagerarens hals skadas av axelremmen.

***Sitshöjd (3)***

Dra reglagetets framkant uppåt för att lyfta främre delen av sätet och sänk genom att istället trycka reglaget nedåt. Dra reglagetets bakkant uppåt för att lyfta bakre delen av sätet och sänk genom att istället trycka reglaget nedåt. Släpp reglaget när inställningen känns bra.

**Inställning av framsäte - elmanövrerat (i förekommande fall)**

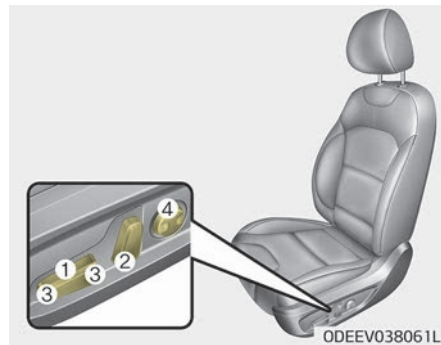

Framsätet går att ställa in med reglagen på sitsens utsida. Innan du startar bilen ställer du in sätet i ett bekvämt läge så att det är lätt att nå ratten, pedalerna och reglagen på instrumentpanelen.

## **⚠ VARNING**

Det elmanövrerade sätet kan manövreras när POWER-knappen står på läget OFF. Lämna därför aldrig barn oövervakade i bilen.

## **⚠ VIKTIGT**

- Elmanövreringen drivs via en separat elmotor. Använd den endast medan du ställer in sätet. Överdriven användning kan skada elmotorn.
- Elmanövrerad inställning av sätet kräver stor strömförbrukning. För att förhindra att batteriet laddas ur ska du tänka på att använda manövreringsfunktionen sparsamt innan du startar fordonet.
- Tryck endast på en knapp i taget. I annat fall kan det bli fel på elmotorn eller andra elektriska komponenter.

### ***Framåt och bakåt (1)***

Skjut reglaget framåt eller bakåt för att flytta sätet till önskat läge. Släpp reglaget när inställningen känns bra.

### ***Ryggstödet lutning (2)***

Skjut reglaget framåt eller bakåt för att flytta ryggstödet till önskad vinkel. Släpp reglaget när inställningen känns bra.

### ***Sitshöjd (3)***

Dra reglagets framkant uppåt för att lyfta främre delen av sätet och sänk genom att istället trycka reglaget nedåt. Dra reglagets bakkant uppåt för att lyfta bakre delen av sätet och sänk genom att istället trycka reglaget nedåt. Släpp reglaget när inställningen känns bra.

### ***Svankstöd (förarsäte - i förekommande fall) (4)***

Svankstödet kan ställas in genom att trycka på svankstödsreglaget på sidan av sätet.

1. Tryck framtill på reglaget för att öka svankstödet och baktill för att minska det.
2. Släpp reglaget när inställningen känns bra.

## **Nackskydd (framsätet)**

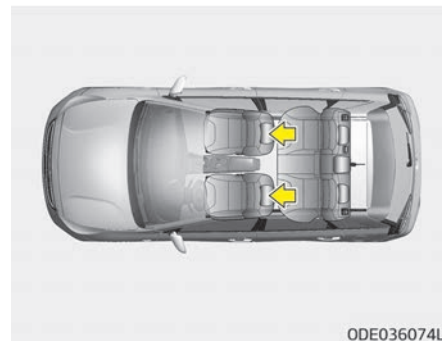

Förarsätet och passagerarsätet har nackskydd för de åkandes säkerhet och komfort.

Nackskydden är inte bara bekväma utan hjälper även till att skydda nacke och huvud vid en eventuell kollision.

**⚠ VARNING**

- Nackskyddet ska ställas in så att mitten på nackskyddet är på samma höjd som huvudets tyngdpunkt för att ge maximalt skydd. I allmänhet är huvudets tyngdpunkt i ögonhöjd. Ställ även in nackskydden så att de är så nära huvudet som möjligt. Lägg inte en kudde mellan huvudet och nackskyddet.
- Ha alltid nackskydden monterade under färd. Om nackskydd saknas kan en olycka få allvarliga följder. Nackskydd som är rätt inställda ger ett gott skydd mot nackskador.
- Ställ inte in höjden på förarens nackskydd under färd.

**Justera höjden uppåt och nedåt**

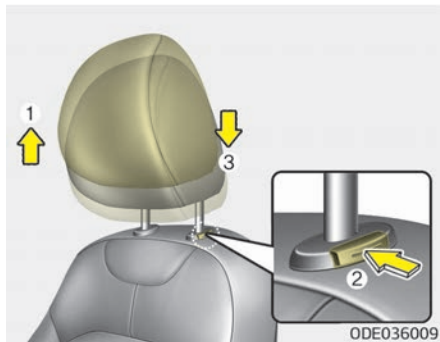

Höj nackskyddet genom att dra det till lämplig höjd (1). Sänk det genom att trycka ned det till lämplig höjd (3) medan du håller spärrknappen (2) intryckt.

**Inställning framåt och bakåt (i förekommande fall)**

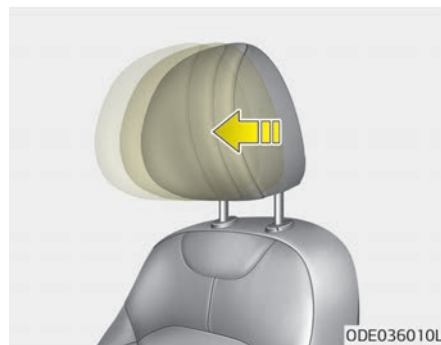

Nackskydden kan justeras framåt och bakåt i 3 olika lägen genom att dra nackskyddet till lämpligt läge. Justera nackskyddet till det bakersta läget, Dra nackskyddet till det främsta läget och släpp det. Ställ in nackskyddet så att det ger ett korrekt stöd åt huvud och nacke.



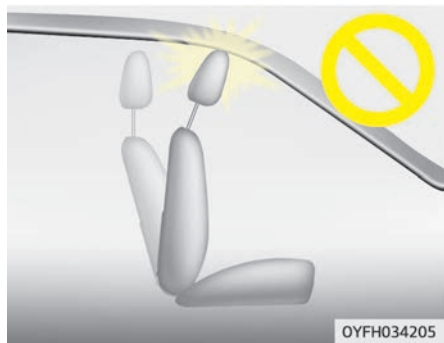

### **⚠ VIKTIGT**

Om du fäller ryggstödet framåt med nackskydd och sits i sina översta lägen kan nackskyddet komma i kontakt med solskyddet eller någon annan del i bilen.

### Ta bort/sätta tillbaka

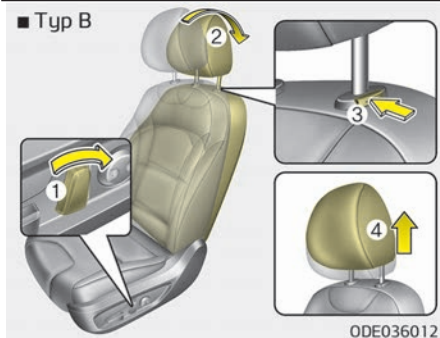
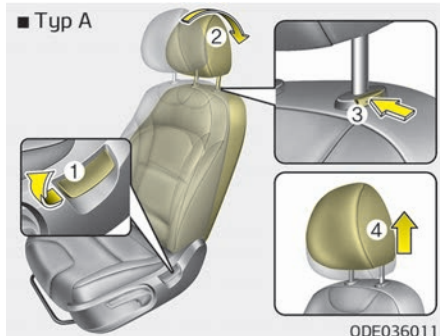

Ta bort ett nackskydd:

1. Fäll ned ryggstödet (2) med ryggstödsreglaget (1).

2. Höj nackskyddet till det översta läget.
3. Tryck på nackskyddets spärr (3) samtidigt som du drar nackskyddet uppåt (4).

### **⚠ VARNING**

Låt **ALDRIG** någon sitta i ett säte utan nackskydd eller med bakvänt nackskydd, under färd.

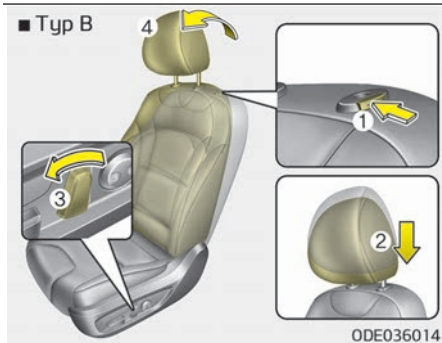
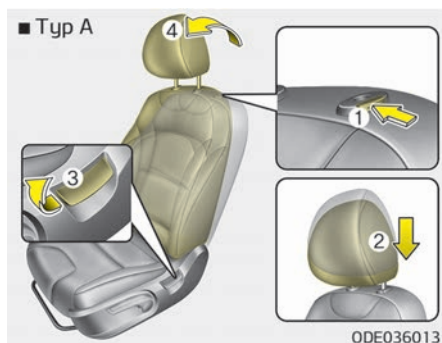

Sätta tillbaka nackskyddet:

1. Sätt i stagen (2) i hålen samtidigt som du håller spärknappen (1) intryckt.

2. Fäll ned ryggstödet (4) med ryggstödsreglaget (3).
3. Ställ in nackskyddet på lämplig höjd.

### ⚠ VARNING

Kontrollera alltid att nackskyddet är spärrat i sitt läge när du har satt tillbaka det och ställt in det.

### Ryggstödsficka

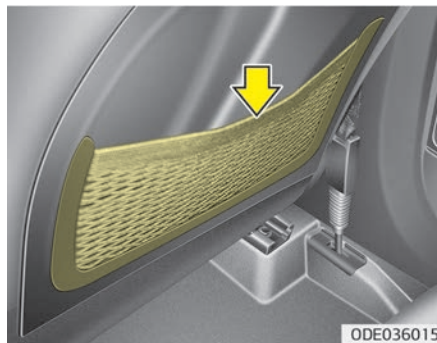

Ryggstödsfickan sitter på baksidan av framsätets ryggstöd.

### ⚠ VARNING

#### ■ Ryggstödsfickor

Lägg inte tunga eller vassa saker i ryggstödsfickorna. Vid en olycka kan de kastas ut ur fickorna och utgöra en skaderisk.

## Minne för förarposition (i förekommande fall, vid elektrisk manövrering)

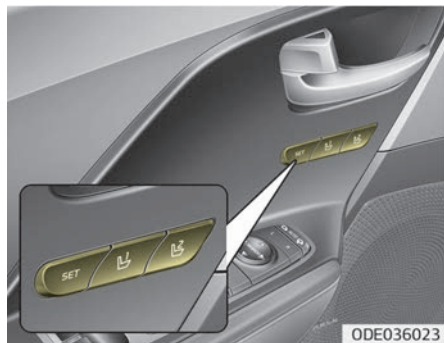

Inställningar för förarsätet och de yttre backspeglarna kan lagras i minnesystemet och hämtas med ett enda knapptryck. Genom att spara inställningar i systemminnet kan olika förare snabbt använda sina prefererade inställningar. Om batteriet kopplas ur raderas systemminnet och körpositionen måste återställas i systemet.

### **⚠ VARNING**

**Hämta inte sparade inställningar när bilen är i rörelse. Det kan leda till att du tappar kontrollen och förorsakar en olycka. Det kan medföra livsfara eller risk för allvarliga person- och materialskador.**

### ***Spara inställningar i minnet genom att trycka på knapparna på dörren***

#### **Spara förarens sätesinställningar**

1. Växla till P (parkering) medan POWER-knappen är i ON-läge.
2. Ställ in förarsätet och ytterbackspeglarna på lämpligt sätt.
3. Tryck på knappen SET på kontrollpanelen. Du hör en signal från systemet.
4. Tryck på någon av minnesknapparna (1 eller 2) inom 4 sekunder efter att du har tryckt på SET-knappen. Du hör två signaler från systemet när inställningarna har registrerats i minnet.

#### **Hämta inställningar från minnet**

1. Växla till P (parkering) medan POWER-knappen är i ON-läge.
2. Tryck på minnesknappen (1 eller 2) för att hämta inställningarna från minnet. Du hör en signal från systemet och förarsätet justeras automatiskt enligt de registrerade inställningarna.

Om inställningsreglaget används medan den automatiska inställningen pågår avbryts automatiken och sätet ställs istället in enligt reglaget.

### **⚠ VARNING**

**Var försiktig när du hämtar inställningar från minnet och sitter i fordonet. Skjut omedelbart sätets inställningsreglage till lämplig position om sätet rör sig för långt åt något håll.**

### ***Funktion för lättare insteg (i förekommande fall)***

Systemet flyttar automatiskt förarstolen på följande sätt:

- Med Smart Key-system

- Förarstolen flyttas bakåt när du ställer POWER-knappen på OFF och öppnar förardörren.
- Förarstolen flyttas framåt när du ställer POWER-knappen på ACC eller ON.
- Förarstolen flyttas framåt när du har öppnat dörren med smartnyckeln och stänger förardörren.

Funktionen kan aktiveras/inaktiveras. Se "Användarinställningar" på sid 5-47.

### Baksäte

#### Fälla baksätet

Baksätets ryggstöd kan fällas ned om du t.ex. behöver transportera långa föremål eller utöka bilens lastutrymme.

#### **⚠ VARNING**

**Syftet med nedfällbara ryggstöd är att längre föremål ska kunna få plats i lastutrymmet.**

**Tillåt inte passagerare att sitta ovanpå ett nedfällt ryggstöd medan bilen är i rörelse. Det är inte en sittplats och det finns inga säkerhets-**  
**(Fortsättning)**

#### **(Fortsättning)**

**bälten där. Detta kan leda till livsfara eller risk för allvarliga personskador vid en olycka eller hastig inbromsning. Föremål som fraktas på de nedfällda ryggstöden bör inte vara högre än framsätets ryggstöd. I annat fall kan lasten glida framåt och orsaka person- och materialskador vid hastiga inbromsningar.**

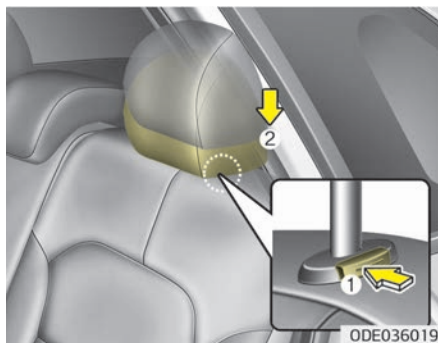

Fälla ned baksätets ryggstöd:

1. Ställ framsätets ryggstöd i upprätt läge och skjut fram framsätet vid behov.
2. Sätt baksätets nackskydd i sitt nersta läge.

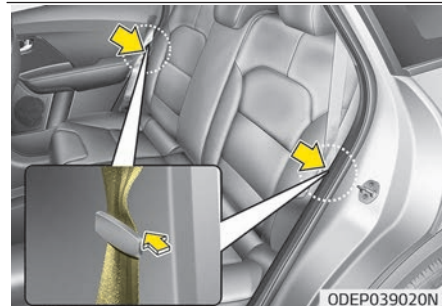
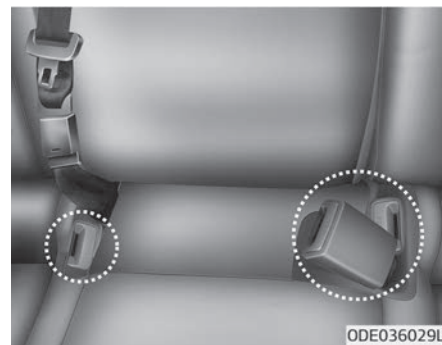

3. När du fäller ryggstödet, tryck in bälteslåset mellan ryggstödet och sittdynan samt se till att bältena inte är i vägen eller skadas när du lastar. Sätt sedan säkerhetsbältet i de två hållarna på sidorna.

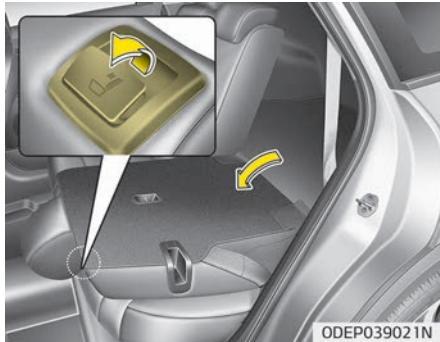

4. Fäll ryggstödet framåt medan du håller ryggsstödsreglaget uppåt. När du återställer ryggstödet till upprätt läge kontrollerar du att det är spärrat genom att trycka uppåt på ryggstödet.



5. När du ska använda baksätet lyfter du upp ryggstödet och drar det bakåt. Dra ryggstödet bakåt tills det låses fast. Kontrollera att ryggstödet sitter fast.
6. Sätt tillbaka det bakre säkerhetsbältet på rätt plats.

#### **⚠ VARNING**

När du fäller tillbaka ryggstödet ska du hålla i ryggstödet och fälla upp det långsamt. Kontrollera att ryggstödet är fastlåst i upprätt läge genom att trycka på ryggstödets överdel. Ett säte som inte är fastlåst kan fällas ned vid en olycka eller hastigt stopp. Eventuell last kan då med stor kraft kastas framåt i kupén och orsaka livsfara eller allvarliga personskador.

#### **⚠ VARNING**

Lägg inga föremål i baksätet, eftersom det där saknas möjligheter till säker förankring. Föremålen utgör därmed en risk för allvarliga skador (Fortsättning)

#### **(Fortsättning)**

**eller livsfara för förare och passagerare vid en kollision.**

#### **⚠ VARNING**

Kontrollera att bilen är avstängd, att körknappen står på P (parkering) och att parkeringsbromsen är ordentligt åtdragen vid in- och urlastning av bagage. I annat fall finns risk för att bilen börjar rulla om en annan växel oavsiktligt skulle läggas i.

## Armstöd



När armstödet ska användas faller du fram det ur ryggstödet.

## Nackskydd (baksätet)

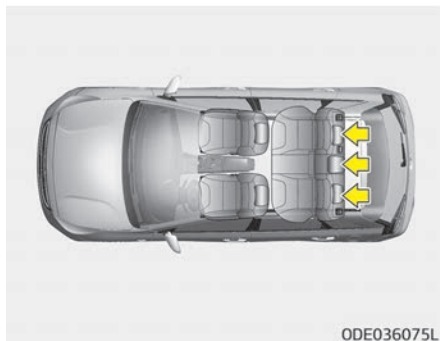

Baksätena är utrustade med nackskydd på alla platser för passagerarnas säkerhet och komfort.

Nackskydden är inte bara bekväma utan hjälper även till att skydda nacke och huvud vid en eventuell kollision.

### ⚠ VARNING

- Nackskyddet ska ställas in så att mitten på nackskyddet är på samma höjd som huvudets tyngdpunkt för att ge maximalt skydd. I allmänhet är huvudets tyngdpunkt i ögonhöjd. Ställ även in nackskydden så att de är så nära huvudet som möjligt. Lägg inte en kudde mellan huvudet och nackskyddet.
- Ha alltid nackskydden monterade under färd. Passagerarna kan ådra sig allvarliga skador om en olycka sker. Nackskydden skyddar mot nackskador när de är rätt justerade.

### ⚠ VIKTIGT

Om det inte sitter någon passagerare i baksätet ska du ställa nackskyddet i sitt nedersta läge. De bakre nackskydden kan försämra sikten bakåt.

### Justera höjden uppåt och nedåt

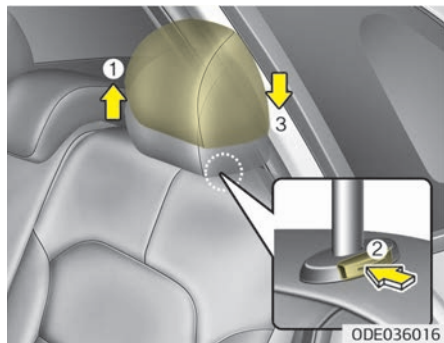

Höj nackskyddet genom att dra det till lämplig höjd (1). Sänk till lämplig höjd (3) medan du trycker in spärren (2) på nackskyddet.

### Ta bort och sätta fast

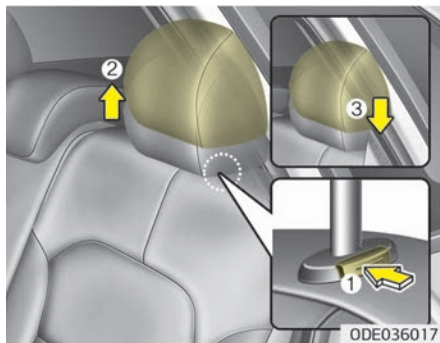

Ta bort ett nackskydd genom att lyfta upp det till sitt översta läge, trycka in spärren (1) och dra nackskyddet uppåt (2).

När du sätter tillbaka nackskyddet sätter du i stagen (3) i hålen medan du håller spärren (1) intryckt. Ställ in det på lämplig höjd.

#### **⚠ VARNING**

**Kontrollera att nackskyddet är spärrat i rätt läge när du har ställt in det för att ge bästa skydd.**

## SÄKERHETS BÄLTEN

### Bältessystem

#### VARNING

- Optimalt skydd av SRS-systemet uppnås om säkerhetsbälten alltid används när bilen är i rörelse.
- Säkerhetsbälten är effektivast när ryggstöden är i upprätt läge.
- Barn som är 13 år eller yngre ska alltid använda en bilbarnstol som passar barnet. Om ett barn över 13 år måste färdas i framsätet ska du se till att säkerhetsbältet är ordentligt inställt och sätet tillbakaskjutet så långt som möjligt.
- Dra aldrig säkerhetsbältet under armen eller bakom ryggen. Ett säkerhetsbälte som sitter olämpligt kan orsaka allvarliga skador vid en olycka. Axelremmen bör sitta mitt på axeln över nyckelbenet.
- Placera aldrig säkerhetsbältet över något ömtåliga föremål. Vid hastiga inbromsningar eller kollisioner kan säkerhetsbältet skada det.

(Fortsättning)

#### (Fortsättning)

- Använd inte ett säkerhetsbälte som har snött sig. Ett snött bälte fungerar inte optimalt. Vid en krock kan det till och med skada dig. Se till att bältet är slätt och inte snött.
- Var försiktig så att remmarna eller fästet inte skadas. Skadade remmar eller fästen ska bytas ut.

#### VARNING

Säkerhetsbältena är avsedda att spännas fast över kroppens bencostomme och bör fästas lågt ned över höftpartiet, över bröstkorgen och axlarna. Sätt inte höftdelen av bältet över magen.

Säkerhetsbältet bör sitta så hårt fastspänt som möjligt, utan att skapa obehag, för att ge det skydd som det har konstruerats för.

Ett slakt bälte ger passageraren ett avsevärt försämrat skydd.

Undvik att utsätta bältet för polermedel, oljor och kemikalier och var särskilt noga med att akta det för

(Fortsättning)

#### (Fortsättning)

batterisyra. Använd diskmedel och vatten vid rengöring. Ett bälte bör bytas ut om det är nött, hårt smutsat eller skadat. Det är viktigt att hela säkerhetsbältet byts ut om det har varit i funktion vid en kraftig kollision, även om säkerhetsbältet inte är uppenbart skadat. Använd inte ett bälte med snodda remmar. Ett säkerhetsbälte är endast avsett för en person. Att t.ex. dra ett bälte runt ett barn som sitter i knät medför stor fara.

#### VARNING

- Inga ändringar eller tillägg som påverkar säkerhetsbältets justeringsanordningar får utföras av användaren.
- När du fäster bältet ska du kontrollera att du inte använder fel bälteslås. Det är väldigt riskfyllt och säkerhetsbältet kanske inte fungerar ordentligt.

(Fortsättning)



### **(Fortsättning)**

- **Spänn inte loss bältet under färd. Det kan leda till att du tappar kontrollen och förorsakar en olycka. Det kan medföra livsfara eller risk för allvarliga person- och materialskador.**
- **När du spänner fast säkerhetsbältet ska du kontrollera att det inte löper över hårda eller ömtåliga föremål.**
- **Kontrollera att fästet är rent. I annat fall sitter inte säkerhetsbältet ordentligt.**

**Bältespåminnelse framsätesspassagerare**



Körförhållanden	Tillstånd		Varningsmönster	
	Säkerhetsbälte	Körhastighet	Ljus	Sound (Ljud)
Vid parkering (POWER-knappen är i ON-läge)	Fastspänt	0 km/h	Lyser (i 6 sekunder)	Ingen ljudsignal
	Ej fastspänt		Lyser kontinuerligt	<ul style="list-style-type: none"> <li>Ljudsignal (i 6 sekunder, förarsätet)</li> <li>Ingen ljudsignal (passagerarsätet)</li> </ul>

Körförhållanden	Tillstånd		Varningsmönster	
	Säkerhetsbälte	Körhastighet	Ljus	Sound (Ljud)
Vid körning	Ej fastspänt	Mindre än 20 km/h	Lyser kontinuerligt	Ingen ljudsignal
		Inklusive och mer än 20 km/h	Blinkar kontinuerligt	Signal hörs i 100 sekunder
	När du spänner loss säkerhetsbältet efter användning	Mindre än 20 km/h	Lyser kontinuerligt	Ingen ljudsignal
		Inklusive och mer än 20 km/h	Blinkar kontinuerligt	Signal hörs i 100 sekunder

### **⚠ VARNING**

**En olämplig sittposition påverkar bältespåminnesystemets funktion negativt. Det är viktigt att föraren informerar passageraren om den korrekta sittposition som anges i instruktionsboken.**

### **\* OBSERVERA**

- Framsätesspassagerarens bältespåminnelamelampa sitter mitt på instrumentpanelen.
- Även i det fall passagerarplatsen är tom blinkar bältespåminnelamelampa eller lyser i 6 sekunder.
- Bältespåminnelsen för framsätesspassageraren kan aktiveras även om du lägger bagage på sätet.

## Bältespåminnelse baksätesspassagerare

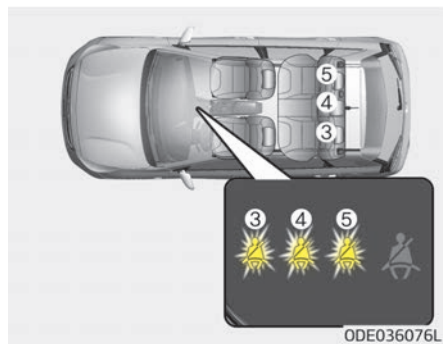

Om ett trepunktsbälte bak tas på och av två gånger inom 9 sekunder efter att bältet spänts fast lyser dock inte den motsvarande varningslampan.

Kör- förhål- landen	Tillstånd		Varnings- mönster	
	Säker- het- sbälte	Kör- has- tighet	Ljus	Sound (Ljud)
Vid par- kering (PO- WER- knap- pen är i ON- läge)	Fasts- pänt	0 km/h	Lyser (i 70 sekun- der)	Ingen ljud- signal
	Ej fasts- pänt	0 km/h	Lyser (i 70 sekun- der)	Ingen ljud- signal

Kör- förhål- landen	Tillstånd		Varnings- mönster	
	Säker- het- sbälte	Kör- has- tighet	Ljus	Sound (Ljud)
	Ej fasts- pänt	Högst 9 km/h	Lyser (i 70 sekun- der)	Ingen ljud- signal
		Över 9 km/h	Lyser (i 70 sekun- der)	Ingen ljud- signal
Vid kör- ning	När du spän- ner loss säker- het- sbäl- tet ef- ter an- vänd- ning	Mindre än 20 km/h	Lyser (i 70 sekun- der)	Ingen ljud- signal
		Över 20 km/h	Blinkar konti- nuer- ligt (i 35 se- kun- der)	Ljuder (i 35 sekun- der)

## Trepunktsbälte

### Höjdinställning (framsäte)

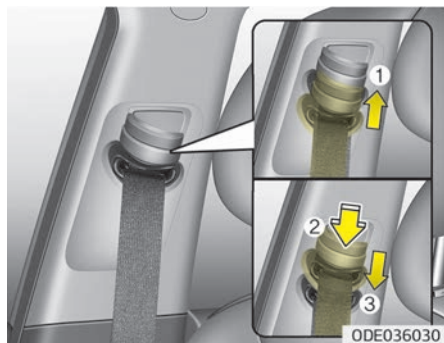

Du kan ställa in höjden för det övre fästet i 4 olika lägen för att sitta maximalt bekvämt och säkert.

Säkerhetsbältet ska inte vara för nära halsen. Det ger inte det effektivaste skyddet. Axelbältet ska justeras så att bältet löper tvärs över bröstet, halvvägs över axeln mot dörrsidan och inte närmare halsen.

Sänk eller höj fästet till ett lämpligt läge för att få rätt placering.

Dra fästet (1) uppåt för att höja det. Tryck in höjdjusteringsknappen (2) och dra fästet (3) nedåt för att sänka det.

Släpp knappen för att spärra fästet igen. Kontrollera att det har spärrats genom att försöka flytta på det.

Ett säkerhetsbälte som sitter olämpligt kan orsaka allvarliga skador vid en olycka.

### ⚠ VARNING

- **Kontrollera att axelbältets fäste sitter på rätt höjd. Ha aldrig axelbältet över halsen eller ansiktet.**
- **Säkerhetsbältena ska bytas ut efter en olycka eftersom de inte längre ger ett fullgott skydd utan kan innebära livsfara eller risk för allvarliga personskador vid en eventuell ny olycka. Byt ut säkerhetsbältena så fort som möjligt efter en olycka.**

Så här använder du säkerhetsbältet:

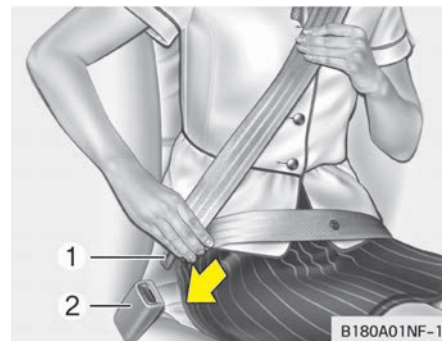

Ta på säkerhetsbältet genom att dra ut bältet ur rullen och trycka fast låstungen (1) i låset (2). Du hör ett tydligt "klick" när låstungen spärras i låset.

Säkerhetsbältet ställs in på en lämplig längd endast efter att midjebältet har sträckts för hand så att det sitter tätt intill höfterna. Om du lutar dig framåt i en långsam rörelse följer bältet med och du kan röra dig fritt. Om det blir ett plötsligt stopp eller en kollision spärras dock säkerhetsbältet. Det spärras också om du lutar dig snabbt framåt.

## \* OBSERVERA

Om du inte kan dra ut säkerhetsbältet ur rullen ska du dra i det bestämt och sedan släppa det. Sedan kan du dra ut säkerhetsbältet.

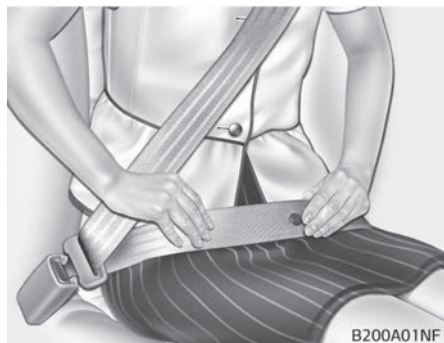

## ⚠ VARNING

Placera midjebältet så lågt som möjligt och tätt intill höfterna, inte mot midjan. Om säkerhetsbältet placeras för högt upp ökar skaderisken vid en eventuell kollision. Du ska inte ha (Fortsättning)

### (Fortsättning)

båda armarna under eller över säkerhetsbältet. Istället ska en arm vara över och den andra under så som bilden visar. Ha aldrig säkerhetsbältet under armen närmast dörren.

Lossa säkerhetsbältet:

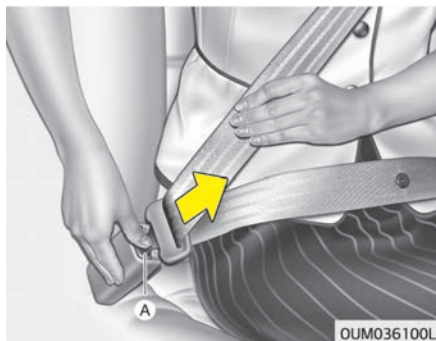

Tryck på knappen (A) i bälteslåset för att lossa säkerhetsbältet. Säkerhetsbältet dras in automatiskt när du har lossat det.

Om det inte gör det ska du kontrollera om säkerhetsbältet är snott.

### Förvaring av säkerhetsbälten i baksätet

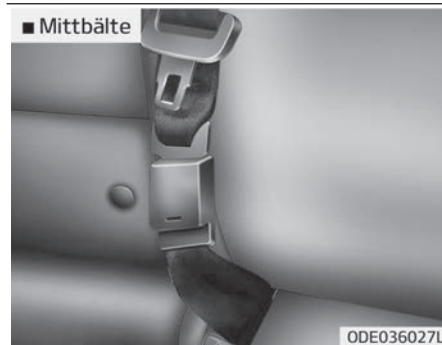
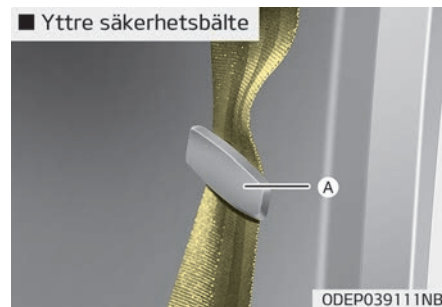

- Lås alltid fast mittbältet så som bilden visar när det inte används.

- Låsen till säkerhetsbältena i baksätet kan stoppas in i fickan mellan ryggstödet och sitsen när de inte används.
- Sätt sedan säkerhetsbältet i de två hållarna (A) på sidorna. Det förhindrar att säkerhetsbältet fastnar bakom eller under sätet. Sträck det sedan genom att dra det uppåt.

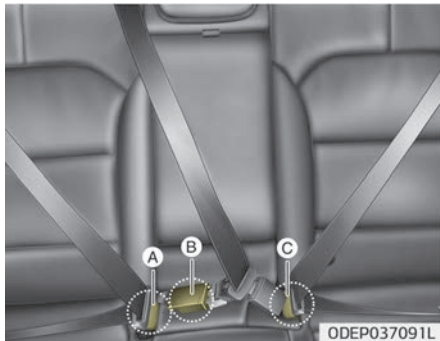

Säkerhetsbältet ska låsas i sätet vid varje säteskudde, för att vara säkert fastsatt.

- \* A: Bakre höger spänne till säkerhetsbältet
- B: Bakre mittenspänne till säkerhetsbältet

- C: Bakre vänster spänne till säkerhetsbältet

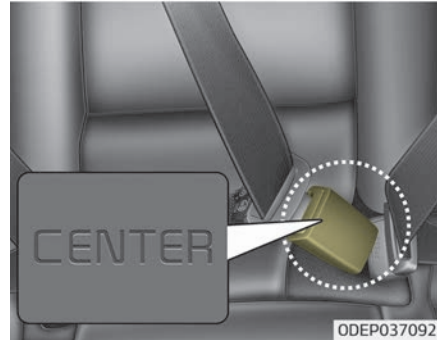

Bälteslåset som är markerat med "CENTER" ska användas för mittplatsens säkerhetsbälte.

### ⚠ VIKTIGT

**Tvinga inte låset till höger eller vänster, i mittensätesbältet. Kontrollera att du låst mittensäkerhetsbältet i mittensäkerhetsbältets spänne. Om inte kan det felaktigt fastsätta bältet inte ge ordentligt skydd.**

## Bältessträckare (i förekommande fall)



Bilen är utrustad med ett bältessträckarsystem på förarplatsen och passagerarplatsen i framsätet samt på ytterplatserna i baksätet (i förekommande fall). Bältessträckaren kan aktiveras samtidigt som krockkuddarna vid tillräckligt kraftiga frontalkrockar. Om fordonet stannar plötsligt eller om passageraren försöker luta sig framåt för snabbt låses säkerhetsbältet i rullen. Vid vissa kollisioner aktiveras bältessträckaren och drar säkerhetsbältet närmare kroppen.

- Säkerhetsbältets bältessträckare  
Syftet med bältessträckaren är att hålla axelbältet nära passagerarens överkropp vid vissa typer av frontalkrockar.

Om systemet känner av överdriven spännkraft i förarens eller passagerarens säkerhetsbälte släpper belastningsbegränsningen i bältessträckaren en del av kraften på säkerhetsbältet. (i förekommande fall)

### **⚠ VARNING**

**För din egen säkerhet bör du kontrollera att bältet inte sitter löst eller är snott och att det sitter rätt.**

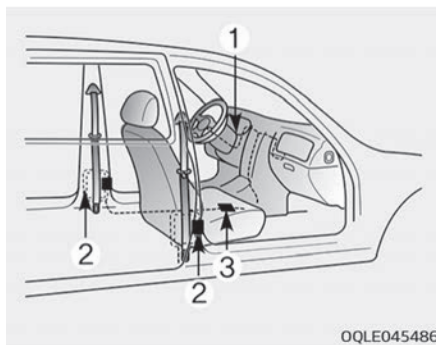

Säkerhetsbältets bältessträckare består huvudsakligen av följande delar. Deras placering framgår av bilden.

1. Varningslampa krockkudde
2. Förspänningsanordning till bältesåtdragare
3. SRS-kontrollmodul

### **⚠ VARNING**

**Så här får du bäst nytta av säkerhetsbältets bältessträckare:  
(Fortsättning)**

### **(Fortsättning)**

- 1. Säkerhetsbältet måste sitta korrekt. Läs igenom och följ all viktig information och alla föreskrifter i instruktionsboken om bilens säkerhetsfunktioner, inklusive de som handlar om säkerhetsbälten och krockkuddar.**
- 2. Kontrollera alltid att du och dina passagerare använder säkerhetsbälten.**

### **\* OBSERVERA**

- När bältessträckaren aktiveras hörs ett högt ljud och ett fint damm, som kan förefalla vara rök, kan märkas i kupén. Det är normalt och inte farligt.
- Även om det är ofarligt kan det fina dammet orsaka hudirritation och det bör inte inandas under en längre period. Tvätta exponerad hud noggrant efter en olycka då säkerhetsbältets bältessträckare har aktiverats.

(Fortsättning)



(Fortsättning)

- Eftersom sensorn som aktiverar SRS-krockkudden är ansluten till säkerhetsbältets bältessträckare lyser SRS-indikatorn på instrumentpanelen i ungefär 6 sekunder efter att POWER-knappen har vridits till ON-läget och släcks sedan.

### VIKTIGT

Om säkerhetsbältets bältessträckare inte fungerar normalt lyser SRS-indikatorn även om det inte är fel på SRS-krockkudden. Om SRS-indikatorn inte lyser när POWER-knappen är i ON-läget, om den fortsätter att lysa efter ca 6 sekunder, eller börjar lysa under färd, kontakta en professionell verkstad för kontroll. Kia rekommenderar att du besöker en godkänd Kia-återförsäljare/servicepartner.

### VARNING

- Bältessträckare ska bara användas en gång. Efter att de aktiverats ska de ersättas. Alla säkerhetsbälten, oavsett typ, ska alltid bytas ut efter att de har använts i en krock.
  - Säkerhetsbältets bältessträckare blir varm när den aktiveras. Rör inte vid säkerhetsbältets bältessträckaranordning förrän flera minuter efter att den har aktiverats.
  - Försök inte att själv kontrollera eller byta ut bältessträckaren. Systemet behöver kontrolleras av en professionell verkstad. Kia rekommenderar att du besöker en godkänd Kia-återförsäljare/servicepartner.
  - Försök inte att underhålla eller reparera säkerhetsbältets bältessträckare på något sätt.
- (Fortsättning)

(Fortsättning)

- Ovarsam hantering av säkerhetsbältets bältessträckare och negligering av varningar om att inte slå på, ändra, kontrollera, byta ut, underhålla eller reparera säkerhetsbältets bältessträckare kan leda till felfunktioner eller oavsiktlig aktivering och allvarliga personskador.
- Använd alltid säkerhetsbälten när du kör eller är passagerare i ett motorfordon.
- Om bilen ska skrotas eller säkerhetsbältets bältessträckare kasseras, kontakta en professionell verkstad. Kia rekommenderar att du besöker en godkänd Kia-återförsäljare/servicepartner.

### VIKTIGT

Karosseriarbete på bilens framparti kan skada säkerhetsbältets bältessträckarsystem. Låt därför en professionell verkstad serva systemet. Kia rekommenderar att du besöker en godkänd Kia-återförsäljare/servicepartner.

## Föreskrifter för säkerhetsbälte

### **⚠ VARNING**

Alla inuti bilen måste använda säkerhetsbälten under hela färden. Säkerhetsbälten och bilbarnstolar minskar risken för allvarliga skador eller livsfara för passagerarna vid en krock eller ett plötsligt stopp. Utan säkerhetsbälte kan passagerarna befinna sig för nära en krockkudde som löser ut, skadas mot bilens inredning eller kastas ut ur bilen. Säkerhetsbälten som sitter korrekt minskar dessa risker markant. Följ alltid föreskrifterna för säkerhetsbälten, krockkuddar och passagerarsäten som anges i instruktionsboken.

### **Små barn**

lakta eventuella lokalt gällande regler. Bilbarnstolar måste vara rätt monterade i bilen. Mer information om bilbarnstolar finns i "Bilbarnstolar" på sid 4-29.

### **⚠ VARNING**

Alla åkande, inklusive barn, i bilen måste vara ordentligt fastspända under färd. Barn får inte sitta i någons knä under färd. De krafter som uppkommer vid en kollision sliter loss barnet och kastar runt det i bilen. Använd alltid en bilbarnstol som är anpassad för barnets längd och vikt.

### **\* OBSERVERA**

Småbarn är bäst skyddade vid en eventuell olycka om de sitter fastspända i baksätet i en bilbarnstol som uppfyller gällande lokala föreskrifter. Innan du köper en bilbarnstol ska du kontrollera att den är certifierad för användning i det aktuella landet. En bilbarnstol måste alltid vara anpassad för barnets längd och vikt. Se informationen på etiketten på bilbarnstolen. Se "Bilbarnstolar" på sid 4-29.

### **Äldre barn**

Barn som är för stora för bilbarnstolar ska alltid färdas i baksätet och använda tillgängliga trepunktsbälten. Midjebältet ska sitta tätt mot höften och så lågt som möjligt. Kontrollera regelbundet att säkerhetsbältet sitter rätt. Barn som har svårt att sitta stilla kan få säkerhetsbältet ur rätt position. Barn är som bäst skyddade vid en eventuell olycka om de sitter i baksätet, ordentligt fastspända med säkerhetsbälte. Om ett äldre barn (över 13 år) måste sitta i framsätet ska barnet använda ett välsittande trepunktsbälte och sätet ska placeras i sitt bakersta läge. Barn som är 13 år eller yngre ska sitta fastspända i baksätet. Placera ALDRIG en bakåtvänd barnstol i bilens framsäte utan att krockkudden stängs av. Om axelbältet riskerar att komma i kontakt med barnets hals eller ansikte ska barnet sitta närmare mitten på sätet. Om det inte hjälper ska barnet sitta i en bilbarnstol.

### **⚠ VARNING**

■ **Axelbälten och små barn**  
(Fortsättning)

**(Fortsättning)**

- **Axelbältet får aldrig komma i kontakt med barnets hals eller ansikte under färd.**
- **Ett säkerhetsbälte som inte sitter på rätt sätt och är anpassat efter barnet är en skaderisk och kan innebära livsfara.**

**Gravida kvinnor**

Gravida kvinnor bör använda säkerhetsbälte för att minska risken för skador vid olyckor. Säkerhetsbältet ska placeras lågt och stabilt över höfterna, inte över magen. Mödravården kan ge ytterligare rekommendationer.

**⚠ VARNING****■ Gravida kvinnor**

Gravida kvinnor får aldrig placera den nedre delen av säkerhetsbältet över den del av magen där fostret finns eller ovanför magen där bältet kan skada fostret vid en olycka.

**Skadade personer**

Säkerhetsbältet ska användas när en skadad person transporteras. Kontakta sjukvården för råd om det behövs.

**En person per bälte**

Två personer (inklusive barn) bör aldrig försöka dela på ett bälte. Det kan förvärra skadorna i händelse av en krock.

**Färdas aldrig liggande**

Säkerhetsbältena ger effektivast skydd när alla passagerare sitter i upprätt ställning och fram- och baksätena är i upprätt läge. Ett säkerhetsbälte ger inte ett fullgott skydd om passageraren ligger ned i baksätet eller om ryggstöden i fram- eller baksätena är bakåtfällda.

**⚠ VARNING**

Att färdas med ett bakåtfällt ryggstöd ökar risken för allvarliga skador i händelse av en kollision eller ett plötsligt stopp. Skyddet som säkerhetssystemet (säkerhetsbälte och krockkuddar) ger blir påtagligt sämre om ryggstödet är bakåtfällt. Säker-  
(Fortsättning)

**(Fortsättning)**

**hetsbältet ska ligga tätt intill höft och överkropp för att fungera som bäst. Ju mer bakåtlutat ett ryggstöd är desto större blir risken för att passageraren glider under bältet med allvarliga inre skador som följd. Axelbältet kan dessutom skada passagerarens hals. Föraren och passagerarna ska alltid sitta med ryggen tätt intill ryggstödet i upprätt läge och med säkerhetsbältet rätt placerat.**

**Skötsel av säkerhetsbälten**

Säkerhetsbältessystem får aldrig monteras isär eller modifieras. Dessutom bör du vara noga med att inte skada säkerhetsbälten eller någon fästanordning med sätets gångjärn, dörrar eller annat.

**⚠ VARNING**

När du flyttar tillbaka baksätets ryggstöd till upprätt läge efter att det har varit nedfällt ska du vara  
(Fortsättning)

**(Fortsättning)**

**försiktig så att du inte skadar säkerhetsbältet eller låset. Kontrollera att bältet eller låset inte fastnar eller kläms i baksätet. Ett skadat säkerhetsbälte eller lås kan gå sönder vid en krock eller ett plötsligt stopp och leda till allvarliga skador. Om bältet eller låset är skadat ska du byta ut det direkt.**

***Regelbunden kontroll***

Alla säkerhetsbälten ska kontrolleras regelbundet. Det får inte finnas slitage eller andra slags skador. Skadade delar måste bytas ut snarast möjligt.

***Håll säkerhetsbältena rena och torra***

Säkerhetsbältena bör hållas rena och torra. Om bältena blir smutsiga kan de rengöras med en mild tvällösning och varmt vatten. Blekmedel, färgning, starka rengöringsmedel eller slipmedel bör inte användas då de kan skada och försvaga materialet.

***Byta ut säkerhetsbälten***

Alla säkerhetsbältesdelar som har påverkats i en olyckssituation ska bytas ut. Detta ska göras även om det inte finns några synliga skador. I det här fallet behöver systemet bytas ut av en professionell verkstad. Kia rekommenderar att du rådfrågar en godkänd Kia-återförsäljare/servicepartner.

## BILBARNSTOLAR (CRS)

**Vår rekommendation: barn sitter alltid i baksätet**

### ⚠ VARNING

**Spänn alltid fast barnen ordentligt i bilen. Barn sitter säkrare i baksätet, oavsett ålder. Placera aldrig en bakåtvänd bilbarnstol i framsätet om inte frontkrockkudden på passagerarsidan är urkopplad.**

Barn under 13 års ålder ska sitta i baksätet och vara ordentligt fastspända för att minska skaderisken vid en olycka, plötslig inbromsning eller undanmanöver.

Enligt olycksstatistiken är barn som sitter fastspända i bilbarnstol säkrare i baksätet än i framsätet. Barn som är för stora för bilbarnstol måste använda de bilbälten som finns tillgängliga.

De flesta länder har regler som kräver att barn färdas i godkända bilbarnstolar.

Lagarna som bestämmer ålder och längd/vikt för vilka säkerhetsbälten som får användas istället för bilbarnstolar skiljer sig mellan länder, så du bör känna till de specifika kraven i ditt land och dit du ska resa.

Bilbarnstolar måste vara rätt placerade och monterade i sätet. Använd bilbarnstolar som är tillgängliga på marknaden och som uppfyller landets säkerhetskrav.

### Bilbarnstolar (CRS)

Spädbarn och små barn måste spännas fast i godkända bakåt- eller framåtvända bilbarnstolar som har satts fast ordentligt i bilens säte. Läs och förstå tillverkarens anvisningar för montering och användning av bilbarnstolen.

### ⚠ VARNING

- **Följ alltid tillverkarens bruksanvisning för hur bilbarnstolen ska installeras och användas.**
- **Spänn alltid fast ditt barn ordentligt i bilbarnstolen.**
- **Använd inte säkerhetssäte och spädbarnsskydd av typen som "hängs" över ryggstödet, då dessa ger otillräcklig säkerhet vid en olycka.**

**(Fortsättning)**

### (Fortsättning)

- **Efter en olycka behöver systemet kontrolleras av en professionell verkstad. Kia rekommenderar att du besöker en godkänd Kia-återförsäljare/servicepartner.**

### Välja bilbarnstol (CRS)

När du väljer bilbarnstol för ditt barn ska du alltid:

- Kontrollera att bilbarnstolen har en etikett där det står att den är certifierad för användning i det aktuella landet. Enbart bilbarnstolar som uppfyller kraven för ECE-R44 eller ECE-R129 får monteras i bilen.
- Välj bilbarnstol efter barnets längd och vikt. Den erfordrade etiketten eller användningsinstruktionerna innehåller oftast den här informationen.
- Välj en bilbarnstol som passar på den plats i bilen där den ska användas. Läs mer om lämpliga bilbarnstolar på olika platser i bilen i tabellerna på sidorna 4-36 och 4-38 till 4-39.
- Läs och beakta de varningar och anvisningar som gäller montering och användning av bilbarnstol.

### **Typer av bilbarnstolar**

Det finns tre typer av bilbarnstolar: bakåtvända, framåtvända och bilbarnkuddar.

De är klassificerade enligt barnets ålder, längd och vikt.

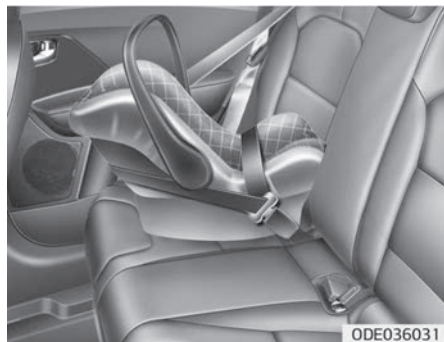

### **Bakåtvänd bilbarnstol**

En bakåtvänd bilbarnstol ger skydd med sittytan mot barnets rygg. Selen håller barnet på plats, och i händelse av en olycka håller den barnet i rätt position i bilbarnstolen och minskar påfrestningen på den ömtåliga nacken och ryggraden.

Alla barn under ett år måste alltid åka i en bakåtvänd bilbarnstol. Det finns olika typer av bakåtvända bilbarnstolar: bilbarnstolar för spädbarn ska endast användas bakåtvända. Bilbarnstolar med nedfällbart tak och 3-i-1 bilbarnstolar brukar ha högre längd- och viktgräns för bakåtvänd position och låter därför ditt barn sitta bakåtvänt under en lägre period.

Fortsätt använda bilbarnstol i bakåtvänd position så länge barnen är inom den längd- och viktgräns som anges av bilbarnstolens tillverkare.



### **Framåtvänd bilbarnstol**

En framåtvänd bilbarnstol skyddar barnets kropp med en sele. Låt barnen åka i framåtvänd bilbarnstol tills de når den längd- eller viktgräns som anges av bilbarnstolens tillverkare.

När ditt barn växer ur den framåtvända bilbarnstolen kan barnet börja använda en bilbarnkudde.

### **Bilbarnkuddar**

En bilbarnkudde är en bilbarnstol som är utformad för att förbättra passningen av bilens bältesystem. En bilbarnkudde gör att bilbältet hamnar över de starkare delarna på barnets kropp. Låt dina barn åka på bilbarnkudde tills de är stora nog att passa i ett bälte ordentligt.

För att ett bälte ska passa ordentligt måste remmen över knät ligga mot övre delen av låren och inte mot magen. Axelremmen bör ligga ordentligt mot axeln och bröstet och inte över hals eller ansikte. Barn under 13 års ålder vara ordentligt fastspända för att minska skaderisken vid en olycka, plötslig inbromsning eller undanmanövrer.

## Montera en bilbarnstol (CRS)

### VARNING

**Innan du installerar din bilbarnstol: Läs och följ alltid tillverkarens anvisningar för bilbarnstolen. Underlåtelse att följa alla varningar och instruktioner kan öka risken för ALLVARLIG SKADA eller DÖDSFALL om en olycka uppstår.**

### VARNING

**Om fordonets nackstöd förhindrar en ordentlig installation av bilbarnstolen ska nackstödet vid respektive sätesplats justeras eller tas bort helt.**

Efter att ha valt en ordentlig bilbarnstol till ditt barn och kontrollerat att bilbarnstolen passar ordentligt på sätesplatsen så finns tre allmänna steg för en ordentlig installation:

- Säkra bilbarnstolen ordentligt i fordonet. Alla bilbarnstolar måste säkras i fordonet med midjebältet eller del av midje/acet-bältet, eller med ISOFIX tillsammans med och/eller ISOFIX-ankare och/eller med stödben.
- Kontrollera att bilbarnstolen sitter säkert fast. Efter installation av bilbarnstol i bilen, tryck och dra sätet framåt och från sida till sida för att kontrollera att den säkert sitter fast mot sätet. En bilbarnstol som säkras med ett säkerhetsbälte ska installeras så hårt som möjligt. Viss rörelse i sidled kan dock förväntas. Vid installation av bilbarnstolen ska sits och ryggstöd ställas in (uppåt och nedåt, framåt och bakåt) så att barnet sitter bekvämt i bilbarnstolen.
- Sätt barnet i bilbarnstolen. Kontrollera att barnet sitter ordentligt fast i bilbarnstolen, i enlighet med bilbarnstols-tillverkarens instruktioner.

### VIKTIGT

**En bilbarnstol i ett tillstängt fordon kan bli mycket varmt. För att för-**  
**(Fortsättning)**

### **(Fortsättning)**

**hindra brännskador, kontrollera sätets yta och spännena innan du placerar barnet i bilbarnstolen.**

## ISOFIX-fästen och överrem (ISOFIX-fästsysteem) för barn

ISOFIX-systemet håller bilbarnstolar på plats under färd och vid en eventuell olycka. Systemet underlättar monteringen av bilbarnstolar och minskar risken för felmontering. ISOFIX-systemet använder förankringspunkter i fordonet och fästen på bilbarnstolen. Med ISOFIX-systemet behöver inte säkerhetsbälten användas för att fästa bilbarnstolar i baksätet.

ISOFIX-fästena är metallförstärkningar som är inbyggda i bilen. Det finns två förankringspunkter nedtill på varje ISOFIX-plats. De är avsedda för de nedre fästena på bilbarnstolen. Bilbarnstolen måste ha ISOFIX-fästen för att du ska kunna använda bilens ISOFIX-system.

Tillverkaren av bilbarnstolen tillhandahåller anvisningar om hur du använder bilbarnstolen och dess fästen tillsammans med ISOFIX-systemet.

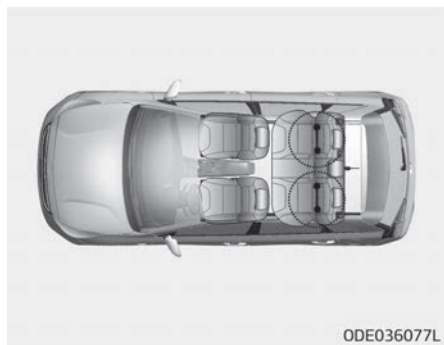

ISOFIX-fästena är endast avsedda för bilbarnstolar som placeras på höger och vänster ytterplats i baksätet. Deras placering framgår av bilden.

**⚠ VARNING**

**Försök inte att installera en bilbarnstol med ISOFIX-fästena på baksätets mittplats. Där finns inga ISOFIX-fästena. De yttre fästena kan skadas om du använder dem för att sätta fast en bilbarnstol på mittplatsen.**

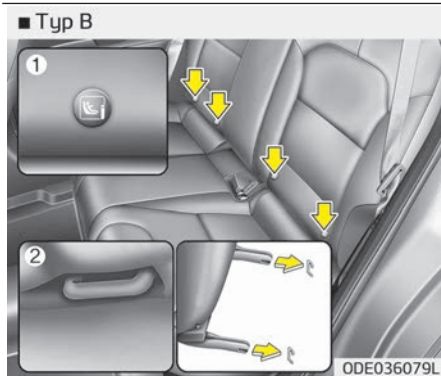
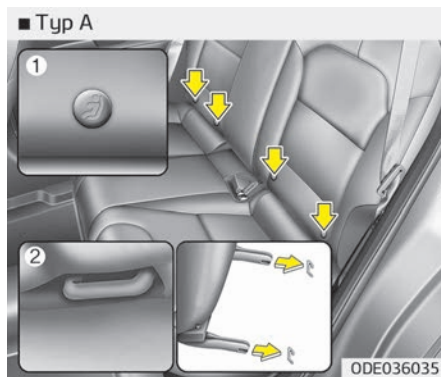

ISOFIX-fästena sitter mellan ryggstödet och sitsen på baksätets ytterplatser och är märkta med symboler.

- \* (1): Indikator för ISOFIX-fästpunkt (typ A-☉, typ B-☒)  
(2): ISOFIX-fästpunkt

**Montera en bilbarnstol med ISOFIX-fästena**

Montera en bilbarnstol i "universell" kategori eller med ISOFIX-system på någon av de yttre sittplatserna:

1. Flytta bort bältesspannet från ISOFIX-fästena.
2. Avlägsna alla föremål som kan förhindra att bilbarnstolen kan fästas ordentligt i ISOFIX-fästena.
3. Ställ bilbarnstolen på bilens sittplats och fäst sätet med ISOFIX-fästena enligt instruktionerna till bilbarnstolen.
4. Följ instruktionerna från tillverkaren av bilbarnstolen vid montering och anslutning av ISOFIX-fästena på bilbarnstolen till bilens ISOFIX-fästena.

**⚠ VARNING**

**Observera följande när du använder ISOFIX-systemet:  
(Fortsättning)**



### (Fortsättning)

- Läs och iaktta alla monteringsanvisningar som medföljer bilbarnstolen.
- För att undvika att barnet fastnar i oanvända säkerhetsbälten ska alla säkerhetsbälten bak vara fastsatta i sina spännen och utom barnets räckvidd. Ett barn kan strypas om ett trepunktsbälte hamnar runt dess hals och bältet dras åt.
- **FÄST ALDRIG** mer än en bilbarnstol per fäste. Det kan medföra att fästet i bilen eller på bilbarnstolen lossnar eller går sönder.
- Låt alltid en verkstad kontrollera ISOFIX-systemet efter en olycka. Olyckor kan skada ISOFIX-systemet så att bilbarnstolar inte sitter korrekt.

### *Förankra en bilbarnstol i ett "Top-tether Anchorage"-system med överrem (i förekommande fall)*

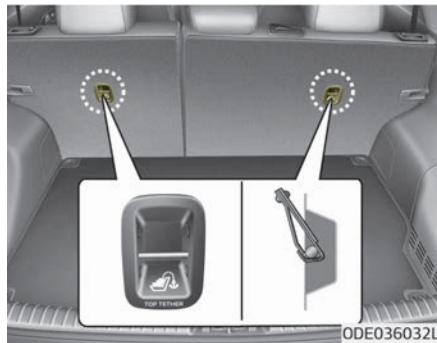

Överremsfästen för bilbarnstolar finns på baksidan av ryggstöden.

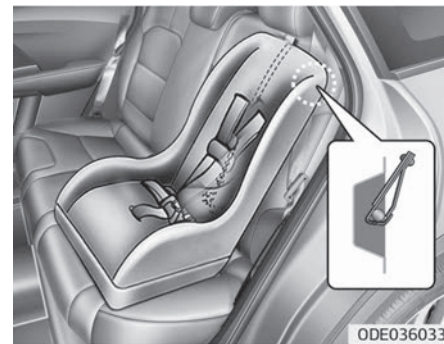

1. Dra bilbarnstolens överrem över ryggstödet. Följ anvisningarna från bilbarnstoltillverkaren om hur överremmen ska placeras.
2. Fäst överremmen i sitt fäste och dra sedan åt den enligt anvisningarna från bilbarnstoltillverkaren så att bilbarnstolen sitter ordentligt på plats.

### **⚠ VARNING**

**Observera följande när du använder överremmen:**  
**(Fortsättning)**

**(Fortsättning)**

- Läs och iaktta alla monteringsanvisningar som medföljer bilbarnstolen.
- Montera ALDRIG mer än en bilbarnstol i ett ISOFIX-fäste för överremmen. Det kan medföra att fästet i bilen eller på bilbarnstolen lossnar eller går sönder.
- Fäst inte överremmen i något annat än i sitt fäste. Skyddsfunktionen blir inte den avsedda om du fäster den i något annat.
- Bilbarnstolsfästena är endast konstruerade för belastningen från en korrekt monterad bilbarnstol. Under inga omständigheter får de användas som säkerhetsbälten för vuxna eller för att fästa någon utrustning i bilen.

**Säker användning av bilbarnstol och trepunktsbälte**

Om ISOFIX-systemet inte används ska bilbarnstolen monteras i baksätet med midjedelen av trepunktsbältet.

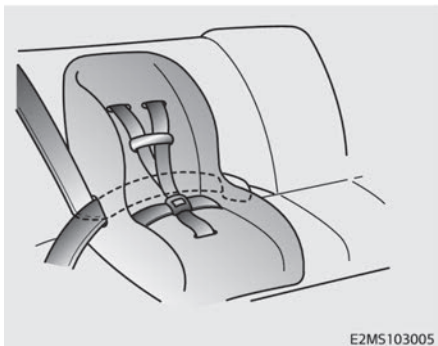

**Montera en bilbarnstol med trepunktsbälte**

Gör på följande sätt för att montera en bilbarnstol på mittplatsen i baksätet:

1. Placera bilbarnstolen i baksätet och dra säkerhetsbältet runt eller genom bilbarnstolen enligt anvisningarna från bilbarnstolens tillverkare. Kontrollera att bältet inte är snott.

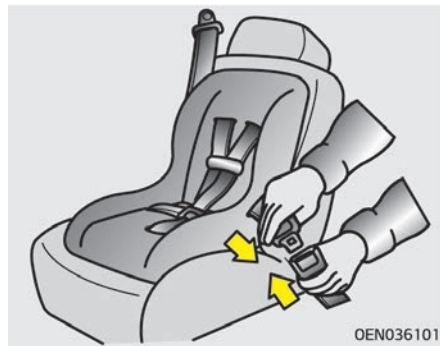

2. Tryck fast säkerhetsbältets låstunga i låset. Tryck tills du hör ett "klick". Placera spärrknappen så att den är lätt att nå i händelse av en olycka.



3. Spänn remmen så mycket som möjligt genom att trycka ned bil-

---

barnstolen ordentligt samtidigt som du matar in axelremmen i rullen för säkerhetsbältet.

4. Tryck och dra i bilbarnstolen för att kontrollera att den sitter säkert.

Om tillverkaren av bilbarnstolen rekommenderar att en överrem används hänvisas till informationen i "Montera en bilbarnstol med ISOFIX-fästen" på sid 4-32.

Tryck på knappen på säkerhetsbältets lås när du vill ta bort bilbarnstolen. Dra ut säkerhetsbältet ur bilbarnstolen och var noga med att låta bältet dras tillbaka helt.

***Sätets lämplighet för bilbarnkuddar och ISOFIX-bilbarnstolar (CRS) enligt FN-bestämmelser***

(Information för fordonsanvändare och CRS-tillverkare)

- Ja: Är lämplig för placering av den avsedda CRS-kategorin
- Nej: Är inte lämpligt för placering av den avsedda CRS-kategorin
- "-": Gäller inte
- Tabellen är baserad på vänsterstyrda fordon. Förutom frampassagerarsätet gäller tabellen för högerstyrda bilar. Vänligen använd information för sätesposition nummer tre i högerstyrda fordon.

CRS-kategorierna		Sätesspositioner						
		1	2	3	4	5	6	
CRS med universalbälten		-	-	Ja <sup>1)</sup> (F, R)	Ja (F, B)	Ja (F, B)	Ja (F, B)	F: Framåtvänd R: Bakåtvänd
i-size-CRS	ISOFIX CRF : F2, F2X, R1, R2	-	-	Nej	Ja (F, B)	Nej	Ja (F, B)	
Bilbarnstolar (ISOFIX sidoställd bilbarnstol)	ISOFIX CRF: L1, L2	-	-	Nej	Nej	Nej	Nej	
ISOFIX-CRS för spädbarn (*:ISOFIX-barn CRS)	ISOFIX CRF : R1	-	-	Nej	Ja (B)	Nej	Ja (B)	
ISOFIX-småbarn CRS - liten	ISOFIX CRF : F2, F2X, R2, R2X	-	-	Nej	Ja (F, B)	Nej	Ja (F, B)	
ISOFIX bilbarnstol för småbarn – stor* (*: inte bilbarnkuddar)	ISOFIX CRF : F3, R3	-	-	Nej	Ja (F, B)	Nej	Ja (F, B)	
Bilkudde - minskad bredd	ISO CRF : B2	-	-	Nej	Ja	Nej	Ja	
Bilkudde - helbredd	ISO CRF : B3	-	-	Nej	Ja	Nej	Ja	

Obs<sup>1)</sup>: För placering av bält-SRC-system i sättesrad 3, ska baksätet vara helt framåtlutat.

\* Placera aldrig en bakåtvänd bilbarnstol i framsätet om inte frontkrockkudden på passagerarsidan är urkopplad.

\* För semiuniversella eller fordons-specifika CRS (ISOFIX, eller CRS med bälte), vänligen se fordonslistan som tillhandahålls i CRS-manualen.

### Sätets lämplighet för bilbarnkuddar och ISOFIX-bilbarnstolar (CRS) enligt FN-bestämmelser

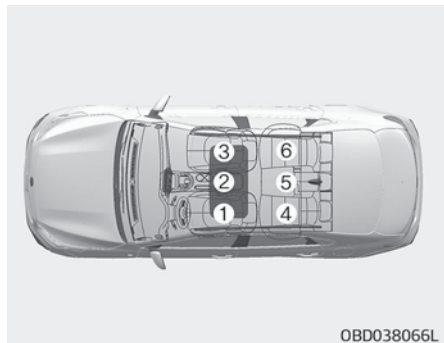

Sätesnummer	Position i fordonet
1	Vänster fram
2	Mittenplats
3	Höger fram
4	2 <sup>a</sup> raden, vänster
5	2 <sup>a</sup> raden, mitten
6	2 <sup>a</sup> raden, höger

## Rekommenderade bilbarnstolar – Europa

Viktgrupp	Namn	Tillverkare	Infästning	ECE-R44 Godkännande nr
Grupp 0+	Cabriofix & Familyfix	Maxi Cosi	Bakåtvänd med ISOFIX	E4 04443907
Grupp I	Duo Plus	Britax Römer	Framåtvänd med ISOFIX och överrem	E1 04301133
Grupp II	KidFix II XP	Britax Römer	Framåtvänd med ISOFIX och bilens bälte	E1 04301323
Grupp III	Dream	Nania/OSANN	Framåtvänd med bilens bälte	E2 0403011

Tillverkarens information om bilbarnstolar

Maxi Cosi Cabriofix & Familyfix <http://www.maxi-cosi.com>

Britax Römer <http://www.britax.com>

Osann <https://www.osann.de>

## KROCKKUDDE - SRS

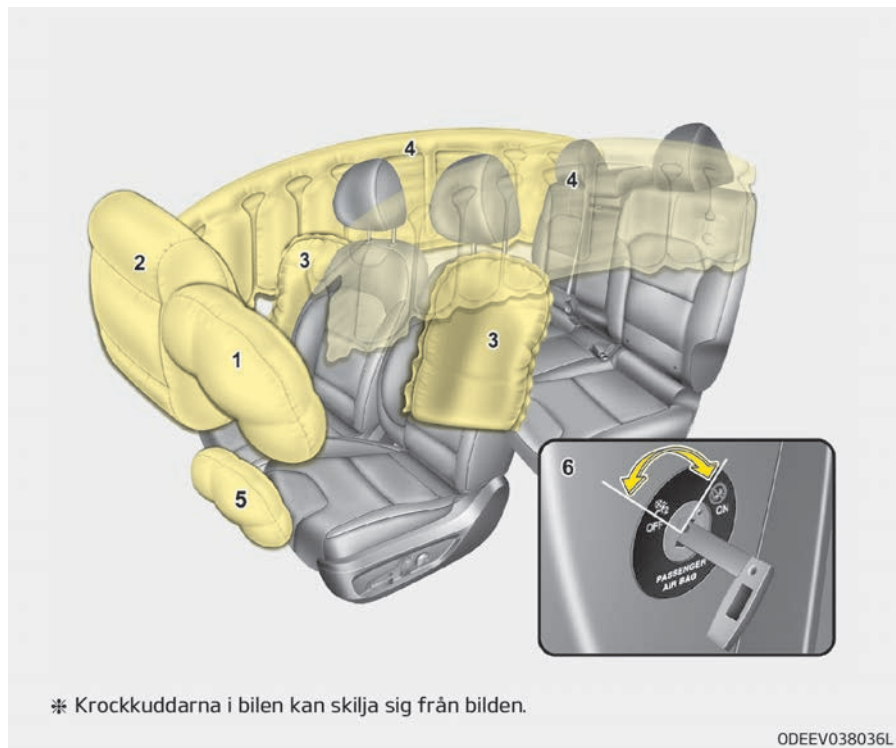

1. Förarens frontkrockkudde
2. Passagerarens frontkrockkudde
3. Sidokrockkudde
4. Sidokrockgardin
5. Knäkrockkudde
6. Strömbrytare för passagerarsidans frontkrockkudde

### ⚠ VARNING

- Även i bilar med krockkuddar måste du och dina passagerare bära de säkerhetsbälten som finns tillgängliga för att minska riskerna för och omfattningen av skador i händelse av krock eller vältning.
- SRS och bältessträckare innehåller explosiva kemikalier. Om en bil skrotas utan att SRS och bältessträckare monteras bort kan brand uppstå. Innan du skrotar en bil, kontakta en professionell verkstad. Kia rekommenderar att du besöker en godkänd Kia-återförsäljare/servicepartner.

(Fortsättning)



### (Fortsättning)

- **Skydda delarna och kablaget till SRS från vatten och andra vätskor. Om SRS-komponenterna inte fungerar på grund av att de har utsatts för vatten eller vätskor utsätter du dig och dina passagerare för brandrisk eller risk för allvarliga personskador.**

## Hur krockkuddesystemet fungerar

- Krockkuddarna aktiveras (löser ut vid behov) enbart om POWER-knappen står på ON eller START.
- Krockkuddarna utlöses omedelbart vid en större frontal- eller sidokollision (om det finns sidokrockkuddar eller sidokrockgardiner) för att skydda passagerarna från allvarliga fysiska skador.
- Normalt sett är krockkudden konstruerad för att lösa ut beroende på vinkel och kollisionskraft. Dessa två faktorer är avgörande för om signalen för att lösa ut krockkudden eller starta en elektrisk funktion ska sändas eller inte.

- Krockkudden löser ut beroende på vinkel och kollisionskraft. Den löser inte ut i varje krocksituation
- Frontkrockkuddarna löser ut och töms blixtnabbt. Det är i princip omöjligt att hinna se när en krockkudde löser ut. Det är mer troligt att du bara ser en tom krockkudde som hänger ut från förvaringsfacket efter kollisionen.
- För att skydda på bästa sätt måste krockkuddarna lösa ut mycket snabbt. Krockkuddarnas expansionshastighet är avvägd efter den ögonblickliga tid som en krock sker på och behovet av att expandera krockkudden som ett skydd mellan de åkande och bilens delar. Expansionshastigheten minskar riskerna för livshotande skador vid allvarliga kollisioner och är därmed en viktig del av krockkuddens uppbyggnad. Krockkuddar kan dock orsaka skador, som: skrapår i ansiktet, blåmärken och till och med brutna ben på grund av att krockkudden löser ut med stor kraft.
- Det har även hänt att rattens krockkudde har lett till dödsfall då föraren har befunnit sig alldeles för nära raten.

## ⚠ VARNING

- **För att undvika personskador eller livsfara som orsakas av krockkuddar bör föraren sitta så långt bort från rattens krockkudde som möjligt (på ett avstånd på minst 250 mm). Passageraren i framsätet bör alltid flytta sitt säte så långt bak som möjligt och sitta tätt intill ryggstödet.**
- **Krockkuddarna utlöses omedelbart vid en kollision och passagerarna kan skadas av expansionskraften om de inte sitter rätt.**
- **Krockkuddar som löser ut kan orsaka skrapår, skärskador av träsigt glas eller brännskador.**

### Ljud och rök

När en krockkudde löser ut kan det höras ett högt ljud och rök och damm kan virvla runt i kupén. Det är normalt och är ett resultat av krockkuddens funktion. Efter att en krockkudde har löst ut kan det vara påtagligt svårt att andas beroende på tryck mot bröstet, både från säkerhetsbältet och krockkudden, samt den rök- och dammbemängda luften. **Öppna dörrar och fönster snarast möjligt efter krocken för att minska obehaget från rök och damm.**

Även om röken och dammet inte är giftiga kan de orsaka irritationer (på t.ex. ögon, näsa och hals). Tvätta och skölj i så fall omedelbart med kallt vatten och kontakta sjukvården om symptomen kvarstår.

#### ⚠ VARNING

När en krockkudde har löst ut är tillhörande delar, i ratten, på instrumentpanelen, i framsätet eller taket över fram- eller baktörren, mycket varma. Rör inte vid krockkuddarnas förvaringsutrymmen omedelbart efter att krockkuddarna har löst ut.

### Varningsetikett för aktiverad frontkrockkudde vid användning av bilbarnstol



#### ⚠ VARNING

Placera aldrig en bakåtvänd bilbarnstol i framsätet om frontkrockkudden på passagerarsidan är aktiverad. Om passagerarens krockkudde löser ut kan den träffa den bakåtvända bilbarnstolen med sådan kraft att barnet utsätts för livsfara.

Det är inte heller lämpligt att placera en framåtvänd bilbarnstol i framsätet. Om frontkrockkudden på passagerarsidan löser ut innebär det livsfara eller risk för allvarliga skador för barnet.

Om bilen är utrustad med strömbrytare för passagerarsidans frontkrockkudde kan du aktivera/inaktivera denna krockkudde vid behov.

Mer information finns i "Strömbrytare för passagerarsidans frontkrockkudde" på sid 4-50.

#### ⚠ VARNING

- Använd **ALDRIG** en bakåtvänd bilbarnstol på ett säte där en **AKTIV KROCKKUDDE** är installerad framför den. Då kan **BARNET** utsättas för **DÖDSFALL** eller **ALLVARLIGA SKADOR**.

(Fortsättning)

### (Fortsättning)

- Om barnet sitter på någon av baksätets ytterplatser som har sidokrockkuddar och/eller sidokrockgardiner ska bilbarnstolen monteras så långt ifrån dörren som möjligt och fästas ordentligt på plats. Ett barn kan utsättas för livsfara eller risk för allvarliga skador när sidokrockkuddar och/eller sidokrockgardiner löser ut.

### Varningslampan krockkudde



Syftet med varningslampan på instrumentpanelen är att varna i det fall det uppstår fel på krockuddesystemet - SRS.

När POWER-knappen vrids till ON ska varningslampan lysa i ungefär 6 sekunder och sedan släckas.

Kontrollera systemet om:

- Lampan lysar inte en kort stund när du trycker på POWER-knappen.
- Lampan fortsätter att lysa efter att ha lyst i ungefär 6 sekunder.
- Lampan tänds under färd.
- Lampan blinkar när POWER-knappen står på läget "ON".

### Indikator för aktiverad frontkrockkudde på passagerarplatsen



Indikatorn för aktiverad frontkrockkudde på passagerarsidan lyser ca 4 sekunder efter att POWER-knappen har ställts på ON.

Indikatorn för aktiverad frontkrockkudde på passagerarsidan tänds även när strömbrytaren för passagerarsidans frontkrockkudde ställs på ON och släcks efter ca 60 sekunder.

### Indikator för inaktiverad frontkrockkudde på passagerarsidan

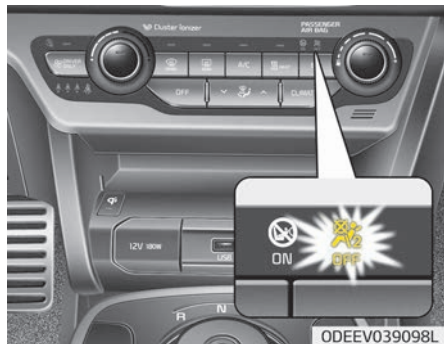

Indikatorn för avstängd frontkrockkudde på passagerarsidan lyser ca 4 sekunder efter att POWER-knappen har ställts på ON.

Indikatorn för avstängd frontkrockkudde på passagerarsidan tänds även när krockkuddeknappen ställs på OFF, och släcks när krockkuddeknappen ställs på ON.

### ⚠ VIKTIGT

Om strömbrytaren för frontkrockkudden på passagerarsidan inte fungerar tänds inte indikatorn för avstängd frontkrockkudde (indikatorn för inkopplad frontkrockkudde tänds och släcks igen efter ca 60 sekunder) och frontkrockkudden på passagerarsidan kommer att lösa ut i händelse av frontalkrock trots att strömbrytaren står på avstängt läge.

I det här fallet ska passagerarens främre krockkuddes PÅ/AV-knapp och SRS-krockkuddesystemet kontrolleras av en professionell verkstad.

**Kia rekommenderar att du besöker en auktoriserad Kia-återförsäljare/servicepartner.**

### SRS-komponenter och -funktioner

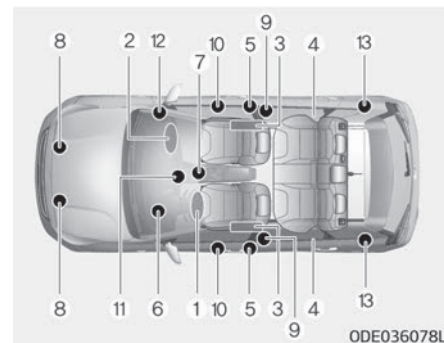

SRS består av följande komponenter:

1. Förarens frontkrockkudde
2. Passagerarens frontkrockkudde
3. Sidokrockkuddar
4. Sidokrockgardiner
5. Förspänningsanordning till bältesträckare\*
6. Varningslampa krockkudde
7. SRS-kontrollmodul
8. Frontalkrocksensorer

\*i förekommande fall

9. Sidokrocksensorer\*
10. Sidotrycksensor\*
11. Funktionsindikator för passagerarens frontkrockkudde (enbart för det främre passagerarsätet)
12. Strömbrytare för passagerarsidans frontkrockkudde
13. Förspänningsanordning till bältessträckare\*

Kontrollmodulen för SRS-systemet övervakar kontinuerligt alla SRS-komponenter när POWER-knappen är i ON-läget. I det fall en krock identifieras som allvarlig nog utlöses krockkuddarna som allvarlig nog utlöses krockkuddarna eller säkerhetsbältets bältessträckare. SRS-indikatorn på instrumentpanelen lyser i ungefär 6 sekunder efter att POWER-knappen vridits till ON-läget och släcks sedan.

### **▲ VARNING**

**Om något av följande sker tyder det på fel på SRS-systemet. I det här fallet behöver systemet inspekteras av en professionell verkstad. Kia re-**  
**(Fortsättning)**

### **(Fortsättning)**

**kommenderar att du besöker en godkänd Kia-återförsäljare/servicepartner.**

- **Lampan lyser inte en kort stund när du vrider tändningen till ON.**
- **Lampan fortsätter att lysa efter att ha lyst i ungefär 6 sekunder.**
- **Lampan tänds under färd.**
- **Lampan blinkar när tändningslåset står på läget "ON".**

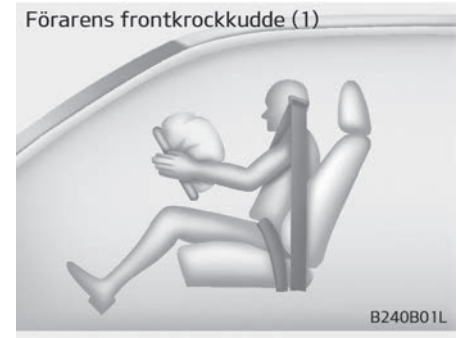

Frontkrockkuddar finns både i ratten och i panelen framför framsätesspassageraren över handskfacket. När SRS-kontrollmodulen registrerar ett tillräckligt krockvåld i bilens front löses krockkuddarna automatiskt ut.

\*i förekommande fall

Förarens frontkrockkudde (2)



Förarens frontkrockkudde (3)



Passagerarens frontkrockkudde



När en krockkudde löser ut spricker sömmarna på det stoppade skyddet upp av trycket från krockkuddens expansion. När skyddet är helt öppet kan krockkudden expandera helt.

En korrekt utlöst krockkudde i kombination med ett korrekt använt säkerhetsbälte sänker krockhastigheten för förare och passagerare och minskar riskerna för skador på huvud och bröst-korg.

Krockkudden börjar omedelbart att tömmas efter att den har löst ut och skymmer därmed inte förarens sikt. Styrning och reglagekontroll underlättas därmed.

### **⚠ VARNING**

- **Montera eller placera inga tillbehör (mugghållare, klistermärken m.m.) på panelen över handskfacket framför framsätesspassageraren. Dessa tillbehör kan bli till farliga projektiler och orsaka skador om passagerarens krockkudde löser ut.**

**(Fortsättning)**

### (Fortsättning)

- Om du använder flytande luftrenare inuti bilen ska du inte placera behållaren nära instrumenteringen eller på instrumentpanelen. De kan bli till farliga projektiler och orsaka skador om krockkudden löser ut.
- När en krockkudde löser ut hörs ett högt ljud och ett fint damm sprids i bilen. Detta är helt normalt och inte farligt. Det fina dammet är krockkuddarnas förpackningsmaterial. Dammet från krockkuddar som löser ut kan orsaka irritation på hud eller ögon och även ge upphov till astma hos vissa människor. Tvätta noggrant all exponerad hud med kallt vatten och en mild tvål efter att du har varit i en situation där krockkuddarna har utlösts.

### (Fortsättning)

### (Fortsättning)

- SRS fungerar endast då POWER-knappen står på ON. Om SRS-lampan inte tänds, eller fortsätter att lysa efter de 6 sekunder som den lyser när POWER-knappen är PÅ eller motorn startas, eller tänds under färd, är det fel på SRS-systemet. I det här fallet behöver systemet inspekteras av en professionell verkstad. Kia rekommenderar att du besöker en godkänd Kia-återförsäljare/servicepartner.
- Innan du byter ut en säkring eller kopplar ifrån en batteripol ska POWER-knappentändningslåset vridas till positionen OFF och sedan ska nyckeln tas ur. Koppla aldrig ur eller byt ut krockkuddens säkring(-ar) när POWER-knappen står i läget ON. Om du inte följer detta tänds SRS-varningslampan.

## Förarens och passagerarens krockkuddar

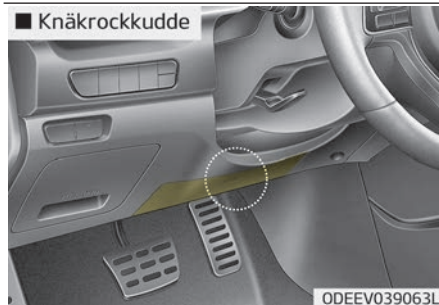

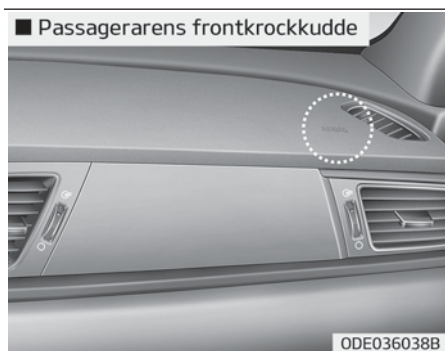

Bilen är utrustad med ett SRS-system (krockkuddesystem) och trepunktsbälten i både förar- och passagerarsätena.

En indikator på att systemet är monterat är bokstäverna "AIR BAG" som sitter på det stoppade krockkuddeskyddet på ratten och på frontpanelen över handskfacket på passagerarsidan.

SRS-systemet innehåller krockkuddar som är installerade under stoppade skydd i mitten av ratten och på frontpanelen över handskfacket på passagerarsidan.

Syftet med SRS är att ge föraren och passageraren ett extra skydd som enbart säkerhetsbältet inte kan ge dem vid en kraftig frontalkollision.

### **⚠ VARNING**

Använd alltid säkerhetsbälten och bilbarnstolar, vid varje resa, och för samtliga passagerare! Krockkudden löser ut på ett ögonblick och med en avsevärd kraft. Säkerhetsbältena håller passagerarna på rätt plats för att krockkuddarna ska ge maximal säkerhetseffekt. Även med krockkuddar kan passagerare som sitter olämpligt eller inte är fastspända skadas allvarligt när krockkuddarna löser ut. Följ alltid den här instruktionsbokens föreskrifter för säkerhetsbälten, krockkuddar och passagerarsäkerhet.

Gör på följande sätt för att optimera fördelarna med säkerhetssystemet och minska risken för allvarliga skador och livsfara:

- Det är lämpligt att barn sitter fastspända på 2:a sätesraden. Det är den säkraste platsen för barn oavsett ålder.
- Front- och sidokrockkuddar kan skada de åkande i framsätet om de sitter olämpligt.

**(Fortsättning)**

### **(Fortsättning)**

- Flytta sätet så långt bort från krockkuddarna som möjligt, men ändå så att alla reglage är inom bekvämt räckhåll.
- Du och dina passagerare ska alltid beakta att hålla längsta möjliga avstånd till krockkuddarna. Förare och passagerare som sitter olämpligt kan skadas allvarligt av krockkuddar som löser ut.
- Luta dig aldrig mot dörren eller mittkonsolen. Sitt rakt upp i sätet.
- Låt inte någon passagerare färdas i framsätet när krockkuddeindikatorn OFF lyser, eftersom krockkudden då inte kommer att lösa ut i händelse av en frontalkollision.
- Inga föremål får placeras över eller nära krockkudden på ratten, instrumentpanelen och vid handskfacket på passagerarsidan. I annat fall blir dessa föremål en extra skaderisk vid en krock som får krockkuddarna att lösa ut.

**(Fortsättning)**



**(Fortsättning)**

- Koppla in ur eller gör ändringar på SRS-kablar eller andra komponenter i SRS-systemet. Det kan leda till skador på grund av att krockkuddar oavsiktligt löser ut eller att SRS inte fungerar.
- Om varningslampan för SRS-systemet lyser under färd, kontakta en professionell verkstad för kontroll. Kia rekommenderar att du besöker en auktoriserad Kia-återförsäljare/servicepartner.
- Krockkuddar kan endast användas en gång - systemet behöver bytas ut av en professionell verkstad. Kia rekommenderar att du besöker en auktoriserad Kia-återförsäljare/servicepartner.
- Frontkrockkuddarna löses endast ut när en kollision är tillräckligt kraftig. Krockkuddar kan endast lösa ut en gång. Använd alltid säkerhetsbälte.

**(Fortsättning)****(Fortsättning)**

- Frontkrockkuddarna är inte konstruerade för att lösa ut vid sidokollisioner, påkörningar bakifrån eller viltning. Gränsvärdet för utlösning av frontkrockkuddarna kan även uppnås i en sidokollision, vilket innebär att frontkrockkuddarna löser ut. Frontkrockkuddarna löser heller inte ut vid frontalkollisioner som inte uppnår inställda gränsvärden.
- En bilbarnstol får aldrig placeras i framsätet. Barnet kan utsättas för allvarliga eller livshotande skador om krockkudden löser ut i händelse av olycka.
- Barn som är 13 år eller yngre bör alltid sitta fastspända i baksätet. Om ett barn över 13 år måste färdas i framsätet ska du se till att säkerhetsbältet är ordentligt inställt och sätet tillbakaskjutet så långt som möjligt.

**(Fortsättning)****(Fortsättning)**

- Bilens passagerare, inklusive föraren, ska alltid använda säkerhetsbälten. Krockkuddar är ingen ersättning utan ett komplement för att uppnå maximal säkerhet vid olika typer av kollisioner och undvika allvarliga skador och livsfara. Håll alltid avstånd till krockkuddarna medan bilen är i rörelse.
- Felaktig sittställning kan resultera i allvarliga eller livshotande skador i händelse av olycka. Alla passagerare ska ha en god sittställning, upprätt, mitt på stolen och med fastspänt säkerhetsbälte. Benen ska hållas bekvämt utsträckta och fötterna på golvet tills bilen har parkerats och startnyckeln har tagits ut.
- SRS-krockkuddesystemet måste lösa ut mycket snabbt för att ge skydd vid en kollision. En passagerare som inte sitter korrekt med fastspänt säkerhetsbälte kan skadas mycket allvarligt av en utlöst krockkudde.

### **Strömbrytare för passagerarsidans frontkrockkudde**

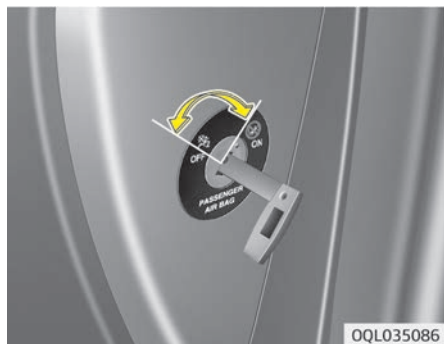

Krockkudden på främre passagerars platsen kan inaktiveras med en strömbrytare om en bilbarnstol ska monteras eller om passagerarsätet inte används. Om det inte går att undvika att placera en bilbarnstol i främre passagerarsätet måste krockkudden inaktiveras. I annat fall utsätts barnet för en säkerhetsrisk.

Inaktivera och återaktivera passagerarsidans frontkrockkudde:

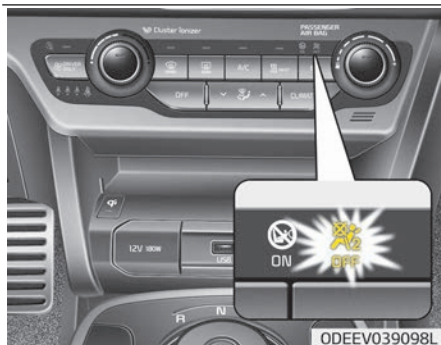

För att koppla ur passagerarsidans frontkrockkudde sätter du huvudnyckeln i krockkuddens strömbrytare och vrider den till OFF-läget.

Frontkrockkuddens OFF-indikator lyser och fortsätter att lysa tills krockkudden återaktiveras.

När du vill återaktivera passagerarsidans frontkrockkudde sätter du huvudnyckeln i krockkuddens strömbrytare och vrider den till ON-läget. OFF-indikatorn för passagerarsidans frontkrockkudde släcks.

#### **⚠ VARNING**

**Du kan vrida frontkrockkuddens strömbrytare ett litet stelt stift. Kontrollera alltid strömbrytarstatusen för passagerarsidans frontkrockkudde och krockkuddens OFF-indikator.**

## \* OBSERVERA

- Om strömbrytaren för passagerarsidans frontkrockkudde är inställd på ON-läget är krockkudden aktiv och en bilbarnstol får inte monteras på framsätets passagerarsäte.
- Om strömbrytaren för passagerarsidans frontkrockkudde står på OFF-läget är krockkudden urkopplad.

## ⚠ VIKTIGT

- Om ON/OFF strömbrytaren på passagerarens krockkudde inte fungerar korrekt kommer airbagvarningslampan att lysa (☞) på instrumentbrädet tänds. Indikatorn OFF (AV) för inaktiverad frontkrockkudde på passagerarplatsen (☞) tänds inte (indikatorn ON (PÅ) för inkopplad frontkrockkudde tänds och släcks igen efter ca 60 sekunder). SRS-modulen återaktiverar frontkrockkudden på passagerarsidan och den kommer att lösa ut i händelse av frontalkrock trots att knappen står på avstängt läge. I det här fallet behöver systemet inspekteras av en professionell verkstad. I det här fallet behöver systemet kontrolleras av en professionell verkstad.
- Om varningslampan för SRS-systemet blinkar eller inte lyser när POWER-knappen vrids till ON-läget, eller tänds under färd, kontakta en professionell verkstad för kontroll. I det här fallet behöver systemet kontrolleras av en professionell verkstad.

## ⚠ VARNING

- Föraren ansvarar för att strömbrytaren för passagerarsidans frontkrockkudde är i rätt läge.
  - Stäng enbart av passagerarsidans frontkrockkudde om POWER-knappen är avstängd, annars kan ett fel uppstå i SRS-kontrollmodulen. Det finns också risk för att förarens eller framsätetspassagerarens sidokrockkudde eller sidokrockgardin inte fungerar eller fungerar bristfälligt vid en krock.
  - Installera aldrig en bakåtvänd barnstol på passagerarplatsen i framsätet om inte frontkrockkudden har kopplats ur. Barnet kan utsättas för allvarliga eller livshotande skador om krockkudden löser ut i händelse av olycka.
  - Barn som är för stora för bilbarnstolar ska alltid färdas i baksätet och använda tillgängliga trepunktsbälten. Barn är som bäst skyddade vid en eventuell olycka om de sitter i baksätet, ordentligt fastspända med säkerhetsbälte.
- (Fortsättning)

**(Fortsättning)**

- När bilbarnstolen inte längre behöver vara monterad i framsätet ska frontkrockkudden återaktiveras.

**⚠ VARNING**

■ Inga fastsatta föremål

Inga föremål (t.ex. stoppning, telefonhållare, mugghållare, bilparfym eller etiketter) får placeras på eller i närheten av krockkudden på ratten, instrumentpanelen, vindrutan eller ovanför handskfacket på passagerarsidan. Sådana föremål kan orsaka skada om bilen råkar ut för en kollision som är tillräckligt kraftig för att lösa ut krockkuddarna. Placera inga föremål över krockkudden eller mellan krockkudden och dig själv.

**Sidokrockkudde**

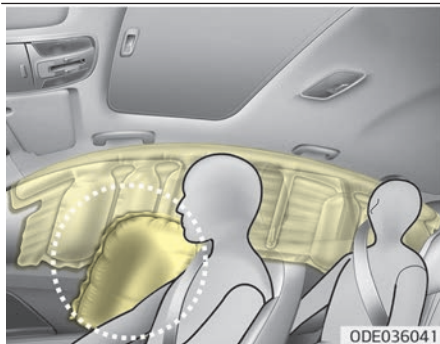
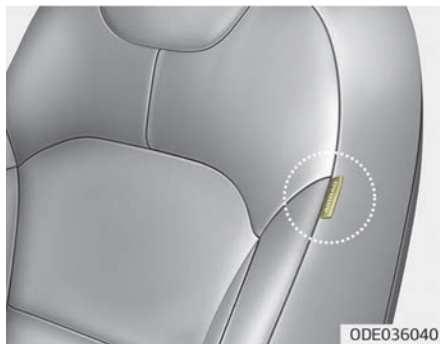

\* Krockkuddarna i bilen kan skilja sig från bilden.

Bilen är utrustad med en sidokrockkudde för varje framsäte.

Syftet med krockkudden är att ge föraren och passageraren ett extra skydd som enbart säkerhetsbältet inte kan ge dem.

Sidokrockkuddarna löser ut vid vissa typer av sidokollisioner, beroende på kraften i sammanstötningen. Gränsvärdet för utlösning av sidokrockkuddar kan även uppnås i en frontalkollision, vilket innebär att sidokrockkuddarna löser ut. Sidokrockkuddarna är inte programmerade för att lösa ut vid alla sammanstötningar från sidan.

Sidokrockkuddarna på samma sida som sammanstötningen kan komma att lösa ut.

**⚠ VARNING**

Se till att passagerarna inte lutar huvudet, händerna eller någon annan del av kroppen mot dörrarna, vilar armarna mot dörren, sträcker ut armarna genom rutan eller placerar föremål mellan sig och dörren när de sitter på en plats som skyddas av sidokrockkuddar och/eller sidokrockgardiner.

## ⚠ VARNING

- Sidokrockkudden är ett tillskott till skyddet som förarens och passagerarens säkerhetsbälte ger och inte en ersättning. Därför måste säkerhetsbälten alltid användas. Krockkuddarna löser bara ut vid sidokollisioner med omständigheter som är allvariga nog att orsaka svårare personskador.
- För att sidokrockkudden ska fungera så bra som möjligt och undvika skador av att krockkudden löser ut ska både förare och passagerare sitta upprätt med säkerhetsbältet ordentligt fastspänt. Förarens händer bör hållas i positionerna 9:00 och 3:00 på ratten. Passagerarens händer bör vila i knät.
- Använd inte extra sätesklädsel.
- Om du använder sätesklädsel kan systemet fungera sämre.
- För att undvika oavsiktlig utlösning av sidokrockkudden och de skador det kan leda till ska du akta sidokollisionssensorn för stötar när POWER-knappen är på.

(Fortsättning)

## (Fortsättning)

- Om sätet, eller säteskyddet är skadat behöver systemet servas av en professionell verkstad. Kia rekommenderar att du besöker en godkänd Kia-återförsäljare/servicepartner.

## ⚠ VARNING

### ■ Inga fastsatta föremål

- Placera inga föremål över krockkudden eller mellan krockkudden och dig själv. Sätt inte heller fast något föremål kring området där krockkudden expanderar, t.ex. på dörrar, sidodörrarnas fönster eller främre och bakre sidostolpen.
- Placera inga föremål mellan dörren och sätet. De kan förvandlas till farliga projektiler om sidokrockkudden löser ut.
- Montera inga tillbehör på sidan av eller nära sidokrockkuddarna.

## Sidokrockgardin

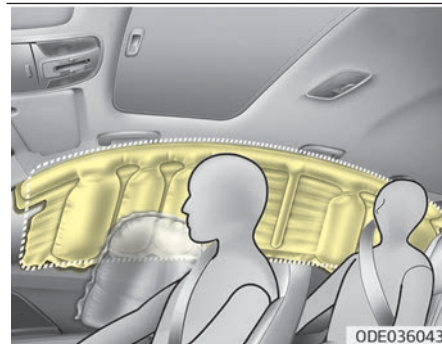
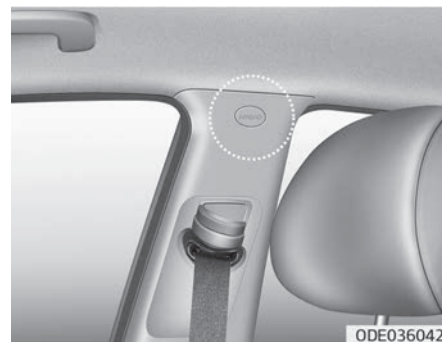

\* Krockkuddarna i bilen kan skilja sig från bilden.

Sidokrockgardinerna sitter längs takets sidor över fram- och bakdörrarna.

De är konstruerade för att skydda huvudet på passagerare i framsätet och på ytterplatserna i baksätet vid vissa typer av sidokollisioner.

Sidokrockgardiner löser ut vid vissa typer av sidokollisioner, beroende på kraften i sammanstötningen. Gränsvärdet för utlösning av sidokrockkuddar kan även uppnås i en frontalkollision, vilket innebär att sidokrockgardinerna löser ut.

Sidokrockgardinerna på samma sida som sammanstötningen kan lösa ut.

Sidokrockgardinerna är inte programmerade för att lösa ut vid alla sammanstötningar från sidan.

### VARNING

- För att sidokrockkuddar och sidokrockgardiner ska skydda på bästa sätt ska passagerare i framsätet och på ytterplatserna i baksätet sitta upprätt med säkerhetsbältet ordentligt fastspänt. Det är viktigt att barn sitter fastspända i rätt typ av bilbarnstol i baksätet.

(Fortsättning)

### (Fortsättning)

- Barn som sitter på ytterplatserna i baksätet måste sitta fastspända i rätt typ av bilbarnstol. Se till att bilbarnstolar placeras så långt från bildörren som möjligt och spänn fast bilbarnstolen.
- Se till att passagerarna inte lutar huvudet, händerna eller någon annan del av kroppen mot dörrarna, vilar armarna mot dörren, sträcker ut armarna genom rutan eller placerar föremål mellan sig och dörren när de sitter på en plats som skyddas av sidokrockkuddar och sidokrockgardiner.
- Försök aldrig att öppna eller reparera några komponenter i sidokrockgardinsystemet. Låt, vid behov, en professionell verkstad serva systemet. Kia rekommenderar att du besöker en godkänd Kia-återförsäljare/servicepartner.

Om ovanstående föreskrifter inte iakttas kan det leda till allvarliga personskador eller livsfara vid en olycka.

### VARNING

#### ■ Inga fastsatta föremål

- Placera inga föremål över krockkudden. Sätt inte heller fast något föremål kring området där krockkudden expanderar, t.ex. på dörrar, sidodörrarnas fönster, främre och bakre sidostolpen eller längs taksidorna.
- Häng inte hårda eller ömtåliga föremål på klädkroken.

Varför löste inte krockkudden ut när jag krockade? (Omständigheter då en krockkudde löser ut/inte löser ut)

Det finns många sorters olyckor då krockkudden inte förväntas ge något extra skydd.

Bland dessa kan nämnas krokar bakifrån, seriekrokar och krokar i låg hastighet.

## Krockuddarnas krocksensorer

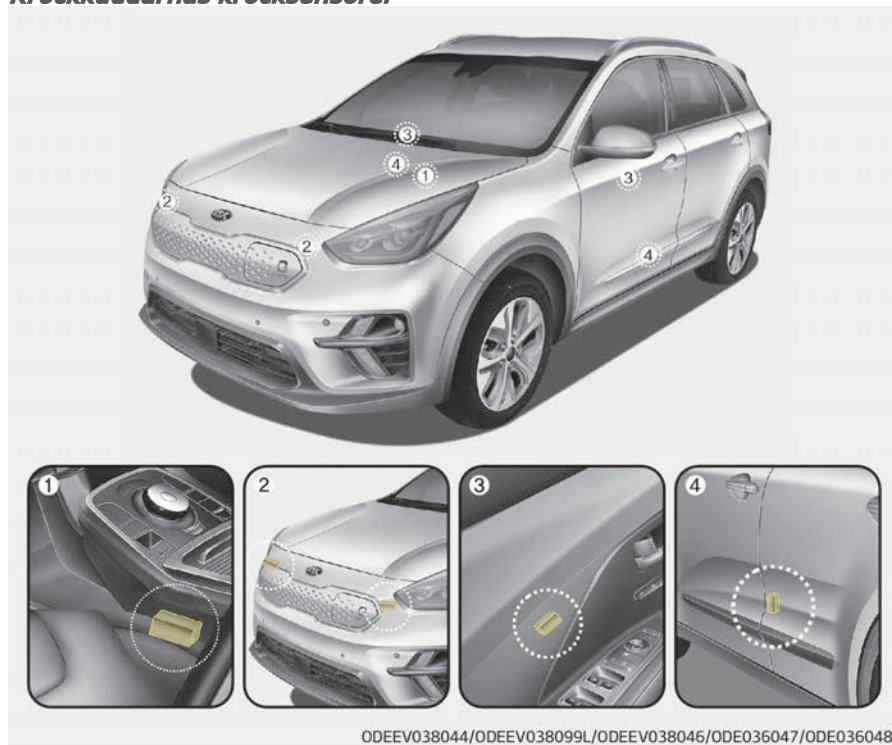

1. SRS-kontrollmodul
2. Främre krocksensor
3. Sidotrycksensor (i förekommande fall)
4. Sidokrocksensor (i förekommande fall)

\* Krocksensorerna på din bil behöver inte se ut som på bilden.

4

### **⚠ VARNING**

- Skydda områden med krockkuddar eller sensorer från slag eller tryck från föremål i bilen. I annat fall kan krockkudden utlösas oavsiktligt, vilket innebär livsfara eller risk för allvarliga personskador.

(Fortsättning)

Säkerhetsfunktioner i bilen

**(Fortsättning)**

- Om installationsplatsen eller vinkeln ändras för sensorerna kan krockkuddarna lösa ut slumpmässigt, eller kanske inte alls i en krocksituation, och utsätta passagerarna för livsfara eller risk för allvarliga personskador. Därför bör du inte utföra underhåll på och omkring krocksensorerna på egen hand. Låt en professionell verkstad serva systemet. Kia rekommenderar att du besöker en godkänd Kia-återförsäljare/servicepartner.
- Problem kan uppstå om sensorns installationsvinkel ändras på grund av deformerad främre stötfångare, fram- eller bakdörr eller B/C-stolpe där sidokrockssensorer är monterade. I det här fallet behöver systemet servas av en professionell verkstad. Kia rekommenderar att du besöker en godkänd Kia-återförsäljare/servicepartner.

**(Fortsättning)**

**(Fortsättning)**

- Bilen är konstruerad för att avleda krockkrafter och lösa ut krockkuddar vid vissa typer av kollisioner. Om du monterar något annat än originaldelar på en stötfångare eller byter ut den kan bilens krock- och krockkuddesystem försämrats.

***Villkor för att en krockkudde ska lösa ut***

**Frontkrockkuddar**

Frontkrockkuddarna är konstruerade för att lösa ut vid en frontalkollision beroende på kollisionskraft.

**Sidokrockkuddar och sidokrockgardiner (i förekommande fall)**

Sidokrockkuddarna är konstruerade för att lösa ut när sidokrockssensorerna känner av en tillräckligt hög kollisionskraft i en sidokollisionssituation.

Även om frontkrockkuddarna (förarens och framsätesspassagerarens krockkuddar) är konstruerade för att lösa ut enbart vid frontalkollisioner kan de även lösa ut vid andra krockar om frontalkrockssensorerna känner av erforderligt krockvåld. Sidokrockkuddarna (sidokrockkuddar och sidokrockgardiner) är konstruerade för att lösa ut enbart vid sidokollisioner, men de kan även lösa ut vid andra krockar då krocksensorerna på sidorna känner av erforderligt krockvåld.

Om fordonets chassi påverkas av en mycket ojämn körbana på dåligt underhållna vägar kan krockkuddarna utlösas. Kör försiktigt på dåligt underhållna vägar eller i vägslag som inte är lämpligt för fordonstrafik för att förhindra att krockkuddarna löser ut i fel situation.

***Situationer när en krockkudde inte löser ut***

- När hastigheten är låg löser krockkudden inte ut i alla lägen. Krockkuddarna är konstruerade för att inte lösa ut i sådana fall eftersom de inte kan erbjuda ytterligare säkerhetsfördelar utöver de som säkerhetsbältet ger.



- Krockkuddar löser inte ut vid påkörning bakifrån eftersom passagerarna tvingas bakåt av kollisionskraften. I sådana situationer ger en krockkudde inte något ytterligare skydd.
- Frontkrockkuddarna kanske inte löser ut vid en sidokollision eftersom krockkrafterna i en sådan situation flyttar passagerarna åt ett håll där frontkrockkuddarna inte skulle ge ytterligare skydd.
- Om bilen har sidokrockkuddar och sidokrockgardiner kan de lösa ut vid tillräckliga kollisionskrafter.
- Vid en kollision snett framifrån flyttar kollisionskrafterna passagerarna åt ett håll där krockkuddar inte ger något ytterligare skydd och krockkuddarna löser i detta fall inte ut.
- Precis före en kollision brukar föraren bromsa kraftigt. Vid en sådan kraftig inbromsning sänks bilens framparti så att det kan "köras under" under en bil med hög markfrigång. Krockkuddarna löser eventuellt inte ut vid en "underkörning" eftersom bromskrafterna som sensorerna känner av minskar avsevärt i den här situationen.

- Frontkrockkuddarna behöver inte lösa ut vid en voltning eftersom de inte skulle ge passagerarna ytterligare skydd.
- Krockkuddar löser inte ut om bilen kolliderar med föremål som t.ex. lyktstolpar eller träd, där kollisionskraften är koncentrerad till ett enda område och sensorerna därmed inte känner av hela kraften.

### SRS-underhåll

SRS är i princip underhållsfritt och det finns inga delar som du kan serva själv på ett säkert sätt. Om varningslampan för SRS-systemet inte lyser eller fortsätter att lysa under färd, kontakta en professionell verkstad för kontroll. Kia rekommenderar att du besöker en godkänd Kia-återförsäljare/servicepartner.

### ⚠ VARNING

- **Ändringar på SRS-komponenter eller kablage, klistermärken på de stoppade skydden eller en ombyggd kaross kan försämra SRS-funktionen och innebära risk för personskador.**
- **Rengöring av krockkuddens paneler ska enbart göras med en torr trasa eller en trasa fuktad med vanligt vatten. Lösningemedel eller rengöringsmedel kan påverka krockkuddepaneler och hur krockkudden löser ut.**
- **Inga föremål får placeras över eller nära krockkudden på ratten, instrumentpanelen och vid handskfacket på passagerarsidan. I annat fall blir dessa föremål en extra skaderisk vid en krock som får krockkuddarna att lösa ut.**
- **Om krockkuddarna löses ut behöver systemet bytas ut av en professionell verkstad. Kia rekommenderar att du besöker en godkänd Kia-återförsäljare/servicepartner.**

(Fortsättning)

**(Fortsättning)**

- **Koppla inte ur eller gör ändringar på SRS-kablar eller andra komponenter i SRS-systemet. Det kan leda till skador på grund av att krockkuddar oavsiktligt löser ut eller att SRS inte fungerar.**
- **Om komponenterna i krockkuddarna måste kasseras, eller om bilen ska skrotas, finns det vissa säkerhetsföreskrifter som måste följas. Kontakta en Kia-verkstad för information om dessa föreskrifter. Om du inte följer dessa föreskrifter ökar risken för personskador.**
- **Om din bil svämades över och har vattendränkt inredning, eller mattor ska du inte försöka starta fordonet; i det här fallet ska en professionell verkstad inspektera bilen. Kia rekommenderar att du kontaktar en godkänd Kia-återförsäljare/servicepartner.**

## Ytterligare säkerhetsföreskrifter

- **Låt aldrig passagerare färdas i bagageutrymmet eller ovanpå ett nedfällt ryggstöd.** Alla passagerare ska sitta upprätt, tätt intill ryggstödet, med fastspända säkerhetsbälten och fötterna på golvet.
- **Passagerarna får inte flytta mellan säten under färd.** En passagerare som inte är fastspänd i säkerhetsbältet vid en olycka eller kraftig inbromsning kan kastas runt i bilen, mot andra passagerare eller ut ur bilen.
- **Säkerhetsbältena är anpassade för en passagerare.** Om flera personer använder samma säkerhetsbälte utsetts de för livsfara eller risk för allvarliga personskador vid en kollision.
- **Använd inte något tillbehör till säkerhetsbälten.** Tillbehör som avser att förbättra komforten eller ändra läget för säkerhetsbälten kan undergräva skyddet som säkerhetsbältena ger och orsaka allvarliga personskador vid en olycka.
- **Passagerarna får inte placera hårda eller vassa föremål mellan sig själva och krockkuddarna.** Hårda eller vassa föremål i knät eller i munnen är en skaderisk om en krockkudde löser ut.
- **Se till att passagerarna håller avstånd till skydden över krockkuddarna.** Alla passagerare ska sitta upprätt, tätt intill ryggstödet, med fastspända säkerhetsbälten och fötterna på golvet. Skyddet över krockkuddarna är en skaderisk om krockkudden löser ut. Sitt inte alltför nära.
- **Placera inte föremål på eller nära skydden över krockkuddarna.** Föremål framför eller vid sidan av skyddet över krockkudden kan inverka på krockkuddens funktion.
- **Ändra inte framsätenas konstruktion.** En omkonstruktion av framsätena kan påverka SRS-systemets sensorer och sidokrockkuddarnas funktion.
- **Placera inte föremål under framsätena.** Föremål under framsätena kan påverka SRS-systemets sensorer eller kablage.

- Sitt aldrig med ett barn i knät under färd. Barnet utsätts för livsfara eller risk för allvarliga skador vid en olycka. Alla barn ska vara ordentligt fastspända i lämpliga bilbarnstolar eller säkerhetsbältena i baksätet.

### ⚠ VARNING

- En olämplig sittställning kan medföra att passageraren sitter för nära en utlösande krockkudde, kastas mot inredningen eller ut ur bilen vilket kan orsaka livshotande skador vid en kollision.
- Sitt alltid upprätt med upprätt ryggstöd, mitt på sitsen, fastspänd med säkerhetsbältet, benen bekvämt utsträckta och fötterna på golvet.

### Lägga till eller ändra utrustning i en bil med krockkuddar

Om du gör en omkonstruktion av bilen genom att ändra bilens ram, stötfångare, front- eller sidoplåtar eller bilens höjd kan det påverka bilens krockkuddesystem.

### Varningsetikett för krockkudde

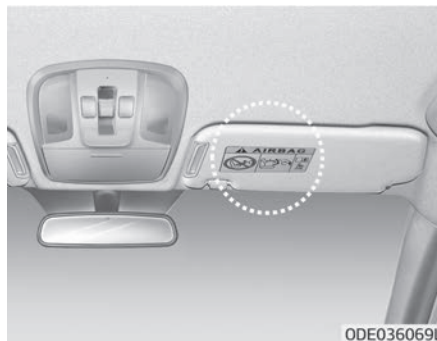

Varningsetiketter för krockkuddar finns för att informera passagerarna om de risker som krockkuddar medför.

Observera att dessa allmänna varningar fokuserar på riskerna för barnen. Vi vill också göra dig uppmärksam på de risker som vuxna utsätts för och som finns beskrivna på föregående sidor.



# Lär känna bilen

Smartnyckel.....	5-04	Solskydd.....	5-26
Anteckna nyckelnumret.....	5-04	Återställning av soltaket.....	5-27
Smart Key-funktion.....	5-04	Varning för öppet soltak.....	5-27
Så här använder man smartnyckeln.....	5-06	Ratt.....	5-28
Förlorad smartnyckel.....	5-06	Servostyrning.....	5-28
Att tänka på för din Smart Key.....	5-06	Ratt justerbar i höjd- och längdled.....	5-29
Batteribyte.....	5-07	Eluppvärmad ratt.....	5-29
Startspärrsystem smartnyckel.....	5-07	Signalhorn.....	5-30
Stöldlarmsystem.....	5-09	Speglar.....	5-31
Aktiverat läge.....	5-09	Inre backspegel.....	5-31
Stöldlarm.....	5-09	Yttre backspegel.....	5-32
Inaktiverat läge.....	5-09	Laddlucka.....	5-35
Dörrlås.....	5-11	Öppna laddluckan.....	5-35
Låsa dörrarna utifrån.....	5-11	Stänga laddluckan.....	5-35
Låsa dörrarna inifrån.....	5-12	Mätare, varnings- och kontrollampor.....	5-36
Låsa/låsa upp dörrar.....	5-13	Instrument och reglage.....	5-37
Barnspärr på bakdörrar.....	5-14	Kontroller på LCD-skärmen.....	5-37
Baklucka.....	5-15	Mätare.....	5-39
Öppna bakluckan.....	5-15	Reduktionsväxel.....	5-42
Stänga bakluckan.....	5-16	Pop-up-indikator för växling.....	5-42
Nödöppning av bakluckan.....	5-16	Nivåindikator för motorbromsning.....	5-43
Fönster.....	5-18	Utility Mode (Nyttioanvändning).....	5-43
Elmanövrerade fönsterhissar.....	5-18	LCD-skärm.....	5-44
Motorhuv.....	5-22	Lägen på LCD-skärmen.....	5-45
Öppna motorhuv.....	5-22	LCD-skärm.....	5-56
Varning öppen motorhuv.....	5-23	Översikt.....	5-56
Stänga motorhuv.....	5-23	Trippinformation (färddator).....	5-56
Soltak.....	5-24	LCD-skärmmeddelanden.....	5-59
Öppna/stänga soltaket.....	5-25	Varnings- och indikatorlampor.....	5-66
Luta soltaket.....	5-26	Varningslampor.....	5-66

Indikatorlampor.....	5-71	Automatisk avstängningsfunktion .....	5-96
Backmonitor (RVM).....	5-74	Kartläsarlampa.....	5-96
Avståndsvarning vid bakåtparkering (PDW) .....	5-75	Taklampa.....	5-97
Funktionen av varningssystemet för bakåtparkering....	5-75	Bagagerumslampa.....	5-97
Förhållanden där varningssystemet för bakåt- parkering inte fungerar.....	5-76	Lampa för makeupspegel .....	5-98
Varningssystem för bakåtparkering.....	5-76	Välkomstsystem .....	5-99
Självd diagnos.....	5-77	Välkomstljus .....	5-99
Avståndsvarning vid parkering framåt/bakåt (PDW).....	5-78	Eskortvälkomstljus .....	5-99
Funktionen för avståndsvarning vid parkering framåt/bakåt .....	5-78	Kupébelysning.....	5-99
Förhållanden där avståndsvarningssystemet för framåt/bakåtparkering inte fungerar.....	5-81	Avfrostare.....	5-100
Självd diagnos.....	5-82	Bakrutedefroster.....	5-100
Belysning.....	5-84	Klimatanläggning.....	5-101
Batterisparfunktion.....	5-84	Använda systemet.....	5-101
Fördröjd släckning av strålkastarna.....	5-84	Luftkonditionering.....	5-101
Varselljus.....	5-84	Klimatanläggningens kupéfilter.....	5-102
Ljusreglage.....	5-84	Kylmedelsmärkning för luftkonditioneringen.....	5-103
Helljus.....	5-86	Kontroll av mängden kylmedel för luftkonditio- neringen och kompressorns smörjmedel.....	5-104
Körriktningsvisare och signaler vid filbyte.....	5-87	Automatiskt klimatkontrollsystem.....	5-106
Främre dimljus.....	5-87	Automatisk uppvärmning och luftkonditionering.....	5-107
Bakre dimljus.....	5-88	Automatisk ventilation.....	5-114
Reglage för strålkastarinställning .....	5-88	Defrosterinställningar för vindrutan.....	5-115
Automatiskt helljus .....	5-89	Automatisk klimatanläggning.....	5-115
Torkare och spolare.....	5-92	Användningstips.....	5-115
Vindrutetorkare.....	5-92	Avimningslogik .....	5-116
Vindrutespolare.....	5-94	Automatiskt defrostersystem .....	5-116
Torkare/spolare för bakruta.....	5-95	Förvaringsfack.....	5-118
Kupébelysning.....	5-96	Förvaringsfack i mittkonsol.....	5-118
		Handskfack.....	5-118
		Solglasögonhållare.....	5-119

Förvaringsfack i bagageutrymmet.....	5-119
Interiör utrustning.....	5-120
Askfat .....	5-120
Mugghållare.....	5-120
Solskydd.....	5-122
Sätetsvärme .....	5-122
Luftventilerat säte .....	5-124
Strömuttag.....	5-125
USB-laddare.....	5-126
AC-inverterare .....	5-126
Trådlöst system för laddning av mobiltelefon .....	5-127
Klädhängare .....	5-129
Golvmattefasten .....	5-130
Hållare för lastnät.....	5-130
Insynsskydd .....	5-131
Exteriör utrustning.....	5-132
Takreling .....	5-132
Ljudanläggning.....	5-134
Antenn.....	5-134
USB-port.....	5-134
Så här fungerar radion i bilen.....	5-134

## SMARTNYCKEL

### Anteckna nyckelnumret



Nyckelnumret är stämplat på streckkodbrickan som sitter på nyckelringen.

Om du tappar dina nycklar kommer det här numret att låta en godkänd Kia-återförsäljare att enkelt göra en kopia på din nyckel. Ta loss brickan med streckkodbrickan och förvara den på säker plats. Notera även kodnumret och förvara det på säker och lättåtkomlig plats, men inte i bilen.

### Smart Key-funktion

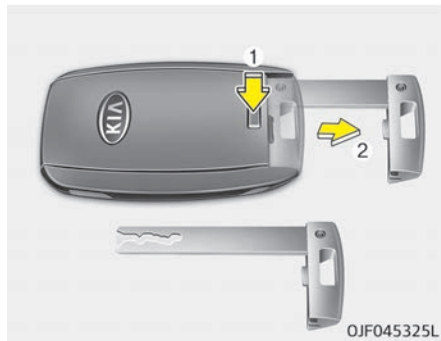

Håll spärknappen (1) nedtryckt och ta ut den mekaniska nyckeln (2) när du vill använda den.

Sätt sedan tillbaka nyckeln i hålet och tryck tills du hör ett klick.

Du kan låsa och låsa upp dörren (och bakluckan) med smartnyckeln och starta fordonet.

Mer information finns under följande rubriker.

### ⚠ VARNING

#### ■ Smartnyckel

Lämna aldrig nyckeln i bilen tillsammans med oövervakade barn. Det är farligt lämna barn oövervakade i fordonet tillsammans med smartnyckeln, även om starknappen inte är i lägena ACC eller ON. Barn härmar vuxna och de kan trycka på starknappen. Nyckeln gör det också möjligt för barn att använda elektriska fönsterhissar och andra reglage, eller till och med få bilen i rörelse, vilket kan innebära livsfara eller risk för allvarliga personskador.



## Låsa

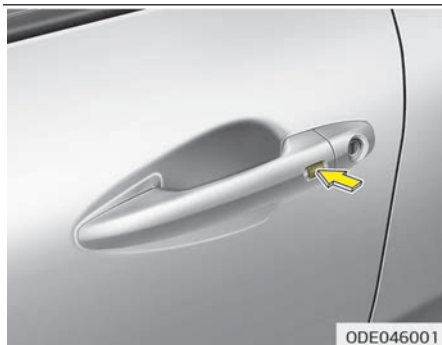

När du trycker på knappen på framdörrarnas yttre handtag när alla dörrar (och bakluckan) är stängda och någon dörr olåst låses alla dörrar (och bakluckan).

Varningsblinkers blinkar en gång för att visa att alla dörrar (och ramp) är låsta. Knappen fungerar endast då smartnyckeln är inom ett avstånd på 0,7~1 m från dörrhandtaget på utsidan. Om du vill kontrollera om en dörr är låst eller inte kan du titta på låsknappen på insidan eller dra i handtaget på utsidan.

Om något av följande händer kan du inte låsa dörrarna och en signal hörs om du trycker på knappen:

- Smartnyckeln är i bilen.
- Ställ POWER-knappen på ACC, eller ON.
- Någon dörr utöver bakluckan är öppen.

## Låsa upp

När du trycker på knappen på framdörrarnas yttre handtag när alla dörrar (och bakluckan) är stängda och låsta låses alla dörrar upp (även bakluckan). Varningsblinkers blinkar två gånger för att visa att alla dörrar (och bakluckan) är upplåsta. Knappen fungerar endast då smartnyckeln är inom ett avstånd på 0,7~1 m från dörrhandtaget på utsidan.

## Låsa upp bakluckan

Om du är inom 0,7 ~ 1 m från rampens yttre handtag och har smartnyckeln med dig låses rampen upp och du kan öppna den genom att trycka på knappen på rampens handtag. Varningsblinkers blinkar två gånger för att visa att rampen är upplåst. När du öppnar rampen och sedan stänger den låses den automatiskt.

## Starta

Du kan starta bilen utan att använda nyckel.

\* Information finns i "Power-knapp" på sid 6-05.

## Så här använder man smartnyckeln

### Låsa (1)



Alla dörrar (och bakluckan) låses om du trycker på låsknappen.

Om alla dörrar (och bakluckan) är stängda blinkar varningslamporna en gång för att visa att alla dörrar (och bakluckan) är låsta.

### Låsa upp (2)

Alla dörrar (och bakluckan) låses upp om du trycker på upplåsningsknappen. Varningsblinkersens blinkar två gånger för att visa att alla dörrar (och bakluckan) är upplåsta.

Du har 30 sekunder på dig att öppna dörren (eller bakluckan). Därefter låses den automatiskt igen.

### Låsa upp bakluckan (3)

Bakluckan låses upp om du trycker på knappen i mer än 1 sekund.

Varningsblinkersens blinkar två gånger för att visa att bakluckan är upplåst.

Du har 30 sekunder på dig att öppna bakluckan. Därefter låses den automatiskt igen.

När du öppnar bakluckan och sedan stänger den låses den automatiskt.

### Förlorad smartnyckel

Det finns maximalt 2 startnycklar till ett fordon.

Om du tappar bort din smartnyckel kan du inte starta bilen. Du bör omedelbart ta med fordonet och återstående nyckel till din godkända Kia-återförsäljare (bogsera fordonet om det behövs) för att skydda det ifrån potentiell stöld.

### Att tänka på för din Smart Key

- Smartnyckeln fungerar inte under följande omständigheter:
  - Smartnyckeln är nära en radiosändare på t.ex. en radiostation eller en flygplats som kan hindra nyckelns normala funktion.

- Smartnyckeln är nära en kommunikationsradio eller en mobiltelefon.

- En smartnyckel till ett annat fordon används i närheten av din bil.

- Om smartnyckeln inte fungerar som den ska kan du öppna och stänga dörren med den mekaniska nyckeln. Kia rekommenderar att du kontaktar en godkänd Kia-återförsäljare/servi-cepartner för kontroll.
- Om smartnyckeln är i närheten av din mobiltelefon kan signalen blockeras av mobiltelefonens funktioner. Detta gäller speciellt när telefonen används för att ringa, ta emot samtal, skicka textmeddelanden och/eller skicka e-post. Undvik att lägga smartnyckeln och mobiltelefonen i samma ficka och håll dem separerade på ett tillräckligt avstånd.

### ⚠ VIKTIGT

#### ■ Transmitter

**Behåll transmittern borta ifrån vatten eller vätskor, eftersom den kan skadas och kanske inte fungerar som den ska om den blivit våt.**

## \* OBSERVERA

Om det fjärrstyrda centrallåset sätts ur funktion på grund av vatten eller vätskor täcks inte skadan av bilens fabriksgaranti.

## Batteribyte

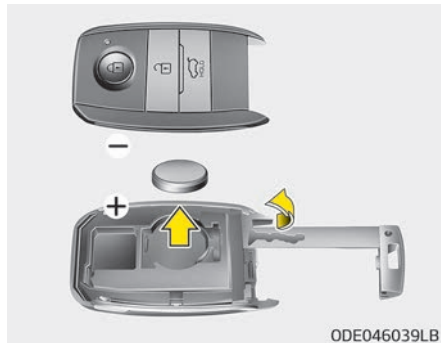

Ett smartnyckel-batteri bör räcka i flera år, men om smartnyckeln inte fungerar som den ska kan du försöka att byta ut batteriet med ett nytt. Om du är osäker på hur du använder din smartnyckel eller byter batteri, kontakta en Kia-verkstad.

1. Ta bort den mekaniska nyckeln.
2. Peta upp bakre skyddet.
3. Byt ut batteriet mot ett nytt (CR2032). Var noga med att sätta i det nya batteriet på rätt plats, åt rätt håll.
4. Sätt i batteriet på samma sätt som du tog ur det, fast i omvänd ordning.

- Smartnyckeln är konstruerad för år av problemfri användning, men fukt eller statisk elektricitet kan förorsaka felfunktioner. Om du är osäker på hur du använder den eller byter batteri rekommenderar Kia att du kontaktar en godkänd Kia-återförsäljare/servicepartner.
- Om du använder fel batteri kanske smartnyckeln inte fungerar. Var noga med att använda rätt batterityp.
- Undvik att tappa smartnyckeln och utsätt den inte för väta, stark värme eller solljus.
-  Ett batteri som inte blir rätt deponerat kan vara skadligt för både miljö och människor. Deponera batteriet enligt lokala föreskrifter.

## ⚠ VIKTIGT

### ■ Skada på smartnyckel

**Utsätt inte din smartnyckel för väta, värme eller direkt solljus och tappa den inte heller. Då skadas den.**

## Startspärrsystem smartnyckel

Startspärrsystemet skyddar ditt fordon ifrån stöld. Om en felaktigt kodad nyckel (eller annan enhet) används kommer fordonets strömsystem att avaktiveras.

När POWER-knappen är i läget ON bör indikatorn för startspärrsystemet lysa kort och sedan slockna. Om indikatorn börjar att blinka känner inte nyckeln igen kodningen på nyckeln.

Placera POWER-knappen i OFF-läge och placera sedan POWER-knappen i ON-läge igen.

Under vissa omständigheter kanske fordonet inte känner igen din smartnyckel om en annan smartnyckelenhet finns i närheten, eller ett metallobjekt så som en nyckelkedja orsakar störningar med smartnyckeln.

Om det här sker kanske ditt fordon inte startar. Ta bort alla metallobjekt och extranycklar jämte smartnyckeln innan du försöker starta fordonet igen.

Om systemet inte känner igen kodningen vid flera tillfället rekommenderas du att kontakta din Kia-återförsäljare. Försök inte att förändra systemet, eller lägga till andra enheter till det själv. El-problem kan också leda till att ditt fordon inte går att använda.

### \* OBSERVERA

Transpondern i nyckeln är en viktig del i startspärrsystemet. Den är en kvalitetsprodukt med lång livslängd. Undvik att utsätta den för fukt, statisk elektricitet och ovarsam hantering. Det kan i så fall bli fel på startspärrsystemet.

Startspärrsystemet kontrollerar och verifierar att nyckeln är giltig varje gång POWER-knappen ställs på ON (PÅ). Om det är rätt nyckel startar bilen. Om det inte är rätt nyckel startar inte motorn.

### ***Inaktivera startspärrsystemet***

Ställ POWER-knappen på ON.

### ***Aktivera startspärrsystemet:***

Ställ POWER-knappen på OFF. Startspärrsystemet aktiveras automatiskt. Utan en giltig smartnyckel till bilen startar inte bilen.

### **⚠ VARNING**

**På grund av stöldrisken ska du aldrig låta en startnyckel ligga kvar i bilen. Lösenordet till startspärren är personligt och bör hållas hemligt. Låt inte koden ligga synlig i bilen.**

### \* OBSERVERA

När du startar bilen ska du inte använda nyckeln om andra startspärrnycklar finns i närheten. I annat fall kan det hända att bilen inte startar eller stängs av strax efter att den har startat. Håll nycklarna separerade för att förhindra startsvårigheter.

### **⚠ VIKTIGT**

**Ha inte metallföremål i närheten av POWER-knappen. Metallföremål kan blockera transpondersignalen och på så vis förhindra att bilar startar.**

### \* OBSERVERA

Om du behöver en extra nyckel eller om du förlorar dina nycklar rekommenderar Kia rekommenderar att du besöker en godkänd Kia-återförsäljare/servicepartner.

### **⚠ VIKTIGT**

**Ändra, modifiera eller justera inte startspärrsystemet eftersom det kan bli fel på det. I det här fallet behöver systemet servas av en professionell verkstad. Kia rekommenderar att du besöker en auktoriserad Kia-återförsäljare/servicepartner. Felfunktion som orsakas av ändringar, justeringar eller modifieringar på startspärrsystemet omfattas inte av tillverkningsgarantin.**

## STÖDLARMSYSTEM (I FÖREKOMMANDE FALL)

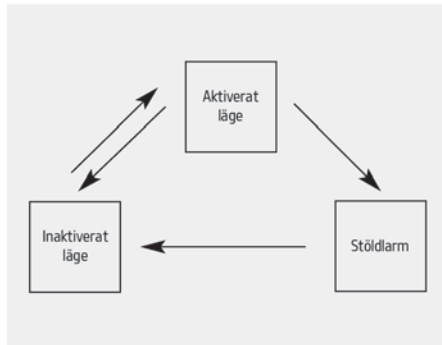

Systemet är konstruerat för att förhindra att obehöriga kan använda bilen. Systemet fungerar i tre steg: det första är "larmat läge", det andra är "stödlarmsläge" och det tredje är "olarmat läge". När systemet aktiveras hörs ett larm och varningsblinkersen aktiveras.

### Aktiverat läge

Parkera och stäng av fordonet. Aktivera systemet enligt beskrivningen nedan.

### Använda smartnyckeln

1. Ställ POWER-knappen på OFF.
2. Kontrollera att alla dörrar, motorhuvu och bakluckan är stängda.

3. • Lås dörrarna genom att trycka på knappen på framdörrens yttre dörrhandtag när du bär på smartnyckeln.

När du är klar med ovanstående blinkar varningsblinkern en gång för att indikera att systemet är aktiverat.

Om bakluckan eller huvu är öppen lyser inte varningsblinkersen och stöldlarmet aktiveras inte. Om bakluckan eller huvu stängs härefter blinkar varningsblinkern en gång och stöldlarmet aktiveras.

- Lås alla dörrar genom att trycka på låsknappen på smartnyckeln. När du är klar med ovanstående blinkar varningsblinkern en gång för att indikera att systemet är aktiverat.

Om bakluckan eller huvu är öppen lyser inte varningsblinkersen och stöldlarmet aktiveras inte. Om bakluckan eller huvu stängs härefter blinkar varningsblinkern en gång och stöldlarmet aktiveras.

Aktivera inte systemet förrän alla passagerare har lämnat bilen. Om systemet aktiveras medan någon passagerare finns kvar i bilen kan larmet aktiveras när passageraren lämnar bilen. Om någon dörr (eller bakluckan) eller fordons huv öppnas inom 30 sekunder efter att systemet har aktiverats stängs det av för att hindra oavsiktlig utlösning av larmet.

### Stöldlarm

Larmet aktiveras om något av följande inträffar medan systemet är aktivt.

- En fram- eller bakdörr öppnas utan att fjärrnyckeln används.
- Bakluckan öppnas utan att fjärrnyckeln används.
- Motorhuvu har öppnats.

Signalhornet signalerar och varningslamporna blinkar under ca 27 sekunder. Lås upp dörrarna med fjärrnyckeln för att stänga av systemet.

### Inaktiverat läge

Systemet stängs av när:

### Smartnyckel

- Du trycker på dörrens upplåsningsknapp.

- Du trycker på knappen på utsidan av dörren och bär smartnyckeln med dig.
- Du startar fordonet (inom 3 sekunder).

När dörren är upplåst blinkar varningssignalen två gånger för att bekräfta att systemet är inaktiverat.

Om inte någon dörr (eller bakluckan) öppnas inom 30 sekunder efter att du har tryckt på upplåsningsknappen aktiveras systemet på nytt.

### \* OBSERVERA

- Med Smart Key-system  
Öppna dörren med den mekaniska nyckeln och starta fordonet om systemet inte har inaktiverats med smartnyckeln. Systemet inaktiveras då.
- Om du förlorar dina nycklar rekommenderar Kia rekommenderar att du besöker en godkänd Kia-återförsäljare/servicepartner.

### VIKTIGT

**Gör inga ändringar, modifieringar eller justeringar på stöldskyddssystemet eftersom det kan orsaka att systemet inte fungerar på avsett sätt. Du ska även överlämna service till en professionell verkstad. Kia rekommenderar att du besöker en godkänd Kia-återförsäljare/servicepartner. Felfunktioner som orsakas av ändringar, justeringar eller modifieringar på stöldskyddssystemet omfattas inte av bilens fabriksgaranti.**

## DÖRRLÅS

### Låsa dörrarna utifrån



- Vrid nyckeln mot bilens bakparti för att låsa (1) och mot bilens framparti för att låsa upp (2).
- Om du låser/låser upp förardörren med en nyckel kommer alla dörrar på bilen att låsas/låsas upp automatiskt.
- Dörrarna kan även låsas och låsas upp med smartnyckeln.
- När dörrarna är upplåsta kan de öppnas genom att dra i dörrhandtaget.
- Stäng en dörr genom att trycka igen den för hand. Kontrollera att dörren stängs ordentligt.

### \* OBSERVERA

- I kallt och fuktigt klimat kan dörrlåsen och dörrrens mekanismer frysa och därför inte fungera optimalt.
- Om du låser och låser upp dörren många gånger i snabb följd antingen med bilnyckeln eller dörrlåsknappen kan systemet sluta fungera för att skydda elkretsen och förhindra skador på systemets komponenter.

### ⚠ VARNING

- **Om du inte stänger dörren ordentligt kanske den öppnas igen.**
- **Kontrollera att ingen har händer, fötter osv. i vägen när du stänger dörren.**

### ⚠ VARNING

**Mycket höga eller låga utomhustemperaturer kan vara förenade med risk för personskada eller livsfara vid längre tids uppehållande i bilen. Lås inte bilen från utsidan om någon finns kvar i bilen.**

### ⚠ VIKTIGT

**Upprepa inte öppning/stängning av dörrarna alltför många gånger och utsätt inte dörrarna för större krafter medan dörrstängningsfunktionen är aktiv.**

5

Lär känna bilen

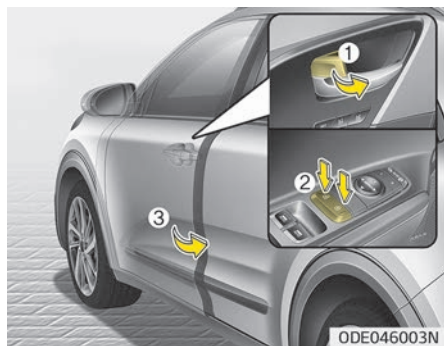

- För att lösa en dörr utan nyckeln trycker du på låsknappen (1) på insidan av dörren (2) så den är i läget "Lås" och stänger dörren (3).
- Om du låser dörren med centrallåset (2) kommer alla dörrar att låsas automatiskt.

### \* OBSERVERA

Vrid alltid på POWER-knappen till läget OFF, dra åt parkeringsbromsen, stäng alla fönster och lås alla dörrar när du lämnar bilen oövervakad.

### Låsa dörrarna inifrån Med dörrlåsknappen

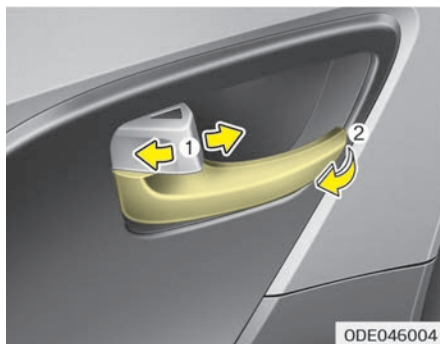

- Dra upp dörrlåsknappen (1) till upplåst läge för att låsa upp dörren. Den röda markeringen blir synlig.
- Tryck på dörrlåsknappen (1) och välj det låsta läget för att låsa dörren. När dörren är låst går det inte att se den röda markeringen på dörrlåsknappen.
- Öppna dörren genom att dra dörrhandtaget (2) utåt.

- Om någon drar i det inre handtaget på förardörren (eller främre passage-rardörren) när dörrens låsknapp är i det låsta läget låses knappen upp och dörren går att öppna. (i förekommande fall)
- Framdörren kan inte låsas om startnyckeln sitter i tändningslåset (eller om smartnyckeln är i bilen) och framdörren är öpnad.

### ⚠ VARNING

#### ■ Fel på dörrlås

**Om det elektroniska låset inte fungerar när du sitter i bilen kan du ta dig ut på ett av följande sätt:**

- Använd dörrlåsfunktionen upprepade gånger (både den elektroniska och manuella) samtidigt som du drar i dörrhandtaget.
- Använd andra dörrlås och handtag, både fram och bak.
- Öppna en framruta och använd nyckel för att låsa upp dörren från utsidan.
- Förflytta dig till bagaget och öppna bakluckan.



## ⚠ VARNING

Dra inte i dörrhandtaget på insidan av förar- (eller passagerar-)dörren medan bilen är i rörelse.

### Med centrallåsknappen



Fungerar genom att du trycker på centrallåsknappen.

- När du trycker ned (🔒)-delen (1) på knappen låses alla dörrar.
- När du trycker ned (🔓)-delen (2) på knappen låses alla dörrar upp.

- Om smartnyckeln är i bilen och en dörr är öppen går det inte att låsa dörrarna även om du trycker ned centrallåsknappens (🔒) högerkant (1).

## ⚠ VARNING

### ■ Dörrar

- Dörrarna bör alltid vara helt stängda och låsta under färd för att undvika att dörrarna öppnas oavsiktligt. Låsta dörrar försvårar även vid eventuella stöldförsök när bilen stannas.
- Var försiktig när du öppnar dörrar och akta bilar, motorcyklar, cyklar och fotgängare som närmar sig bilen i dörrens öppningsriktning. Om du öppnar dörren när något färdas mot den kan en olycka uppstå.

## ⚠ VARNING

### ■ Olåsta fordon

Om du lämnar bilen olåst kan det leda till stöld eller skador på dig eller andra som kan befinna sig i bilen när du inte är där. Ta alltid ur startnyckeln (Fortsättning)

## (Fortsättning)

eln, aktivera parkeringsbromsen, stäng alla fönster och lås alla dörrar när du lämnar bilen oövervakad.

## ⚠ VARNING

### ■ Barn lämnade utan uppsyn

En stängd bil kan bli oerhört varm. Den utgör en skaderisk och livsfara för barn som lämnas i bilen och inte kan ta sig ut. Härutöver kan barnen även använda funktioner som kan skada dem eller skadas på annat sätt, t.ex. av någon som kommer in i bilen. Lämna aldrig barn eller djur oövervakade i bilen.

## Låsa/låsa upp dörrar

### *Automatisk upplåsning vid kollision*

Alla dörrar låses automatiskt upp när krockkuddarna löser ut vid en kollision.

### *Automatisk låsning när bilen körs*

Alla dörrar kommer att låsas automatiskt när bilens hastighet överstiger 15 km/h.

Du kan aktivera/stänga av bilens automatiska dörrlåsning. Se "Användarinställningar" på sid 5-47.

## Barnspärr på bakdörrar

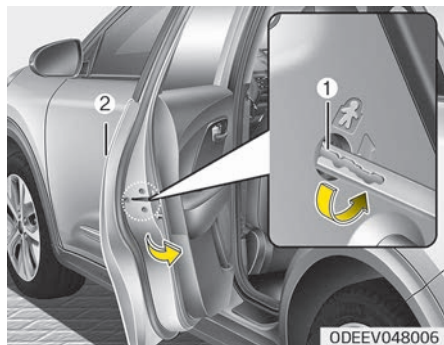

Barnspärren ska användas för att barn inte oavsiktligt ska öppna bakdörrarna inifrån bilen. Barnspärrarna ska användas när det finns barn i bilen. Barnspärren sitter på kanten av varje bakdörr. När barnspärren är låst (1) öppnas inte bakdörrarna när någon drar i det inre dörrhandtaget (2). Sätt i en nyckel (eller skruvmejsel) i hålet och vrid till låst läge för att låsa barnspärren.

Lås upp barnspärren för att öppna en bakdörr från fordonets insida.

### **⚠ VARNING**

#### **■ Barnspärr**

**Om ett barn öppnar bakdörren av misstag under färd kan barnet falla ur bilen och skadas eller dö. För att undvika att barn öppnar bakdörrarna från insidan bör barnspärren alltid användas när det finns barn i bilen.**

## BAKLUCKA

### ⚠ VARNING

#### ■ Avgaser

Giftiga avgaser riskerar att sugas in i bilen om bakluckan inte är ordentligt stängd under körning. Det kan innebära livsfara eller risk för allvarliga personskador.

Om du måste köra med bakluckan öppen ska du öppna all ventilation och alla fönster för att få in så mycket friskluft som möjligt i bilen.

### ⚠ VARNING

#### ■ Bagageutrymme

Kör aldrig med passagerare i bagageutrymmet där det saknas säkerhetsbälte. Passagerare ska alltid vara ordentligt fastspända för att undvika skador vid eventuella kollisioner eller plötsliga stopp.

## Öppna bakluckan

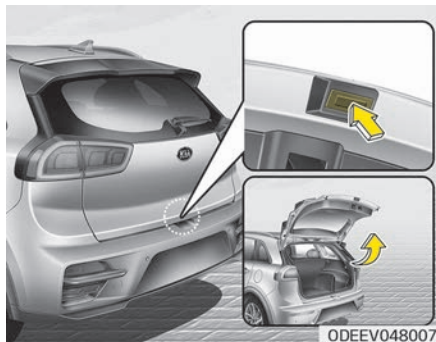

- Bakluckan är antingen låst eller oläst när alla dörrar har låsts eller låsts upp med startnyckeln, fjärrkontrollen, smart key eller centrallåsknappen.
- Enbart bakluckan läses upp om du trycker på upplåsningssknyppen på fjärrnyckeln eller smartnyckeln i ungefär en sekund.
- När bakluckan är upplåst kan du öppna den genom att trycka in handtaget och dra den uppåt.
- När du öppnar bakluckan och sedan stänger den låses den automatiskt. (Alla dörrar måste vara låsta.)

## \* OBSERVERA

I kallt och fuktigt klimat kan dörrlåsen och dörrrens mekanismer frysa och därför inte fungera optimalt.

### ⚠ VARNING

Bakluckan öppnas uppåt. Kontrollera att inga föremål eller människor är intill bilens bakparti när du ska öppna bakluckan.

### ⚠ VIKTIGT

Var noga med att stänga bakluckan innan du kör. Det kan uppstå skador på bakluckans bensinlyftaren och relaterade delar om bakluckan inte stängs innan färd.

## Stänga bakluckan



Sänk och tryck ned bakluckan ordentligt. Se till att bakluckan spärras ordentligt.

### **⚠ VARNING**

**Kontrollera att det inte finns något i vägen när du ska stänga bakluckan.**

### **⚠ VARNING**

**■ Avgaser  
(Fortsättning)**

### **(Fortsättning)**

**Bakluckan måste vara helt stängd medan bilen är i rörelse. Om den står öppen eller på glänt kan avgaser tränga in i bilen och orsaka allvarligt illamående eller livsfara.**

### **⚠ VIKTIGT**

**Kontrollera att det inte finns något i vägen för bakluckans låsanordning när du ska stänga bakluckan. Det kan skada bakluckans lås.**

## Nödöppning av bakluckan



Bilen har ett nödöppningshandtag längst ned i bakluckan. Det är praktiskt att använda om någon av misstag skulle ha blivit inlåst i bakluckan. Bakluckan kan öppnas på följande sätt:

1. Sätt i den mekaniska nyckeln i hålet.
2. Tryck den mekaniska nyckeln åt höger.
3. Tryck upp bakluckan.

## ⚠ VARNING

- I händelse av nödfall ska du veta var nödhandtaget sitter och hur du öppnar bakluckan om du oavsiktligt stängs in i bagageutrymmet.
- Ingen bör tillåtas att uppehålla sig i bilens bagageutrymme vid något tillfälle. Bagageutrymmet är mycket farligt att befinna sig i vid en eventuell olycka.
- Handtaget får endast användas i nödfall. Var extremt försiktig när du använder det, speciellt om bilen är i rörelse.

## ⚠ VARNING



Ta inte tag i delen som stöder bagageluckan (bensinlyftaren) det kan orsaka allvarlig skada.

## FÖNSTER

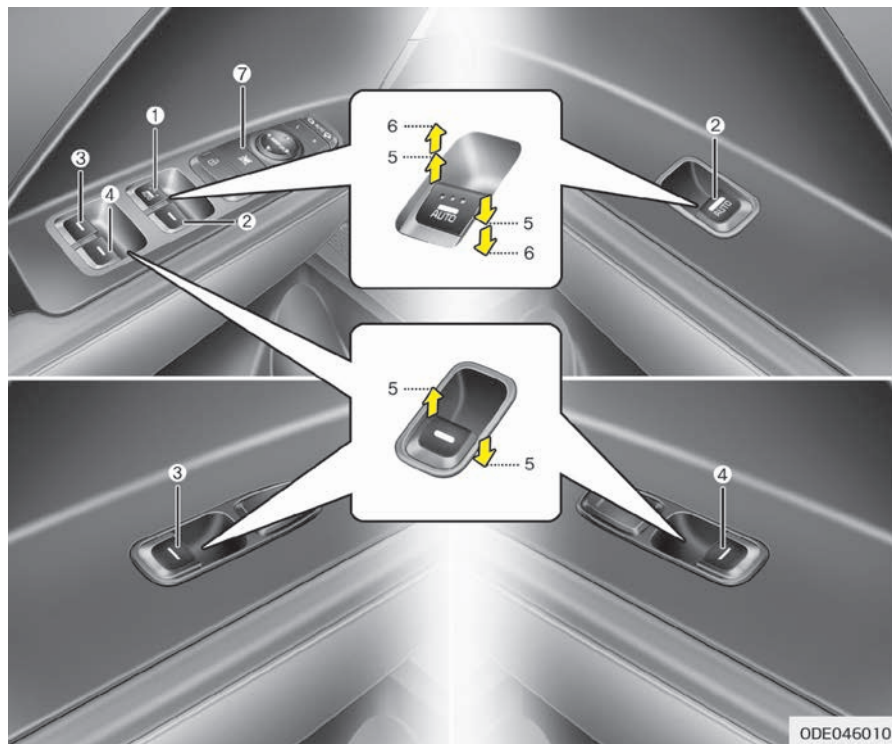

1. Förardörrens elfönsterhiss
2. Passagerardörrens elfönsterhiss
3. Bakdörrens (vänster) elfönsterhiss
4. Bakdörrens (höger) elfönsterhiss
5. Öppna/stänga fönster
6. Automatisk elfönsterhiss uppåt\*/ nedåt\*
7. Låsomkopplare för elfönsterhiss

### \* OBSERVERA

OBSERVERA: I sträng kyla finns det en viss risk att hissmekanismerna fryser.

### Elmanövrerade fönsterhissar

POWER-knappen måste stå på läget ON (på) för att elfönsterhissarna ska kunna användas.

\*: i förekommande fall

På varje dörr finns en knapp för fönsterhissen. Föraren har även en låsknapp som blockerar fönsterhissarnas funktion på alla passagerarplatser. Elfönsterhissarna kan användas ca 30 sekunder efter att POWER-knappen stängts av. Om framdörrarna är öppna går det dock inte att använda elmanövreringen under 30-sekunders perioden. Förardörren har en huvudknapp för att använda alla fönsterhissar i bilen. Om fönstret inte går att stänga för att det sitter något i vägen tar du bort hindret och stänger därefter fönstret.

### \* OBSERVERA

Om bakfönstren eller soltaket (i förekommande fall) är öppna, helt eller delvis, kan olika vindljud märkas. Ljudet är en normal företeelse och kan minskas eller elimineras på följande sätt. Om ljudet uppkommer när någon bakruta, eller båda, är öppna kan båda framrutorna öppnas ett par centimeter. Om ljud genereras av soltaket minskar du soltakets öppning något.

### ⚠ VARNING

**Montera inte tillbehör i området kring fönstren. Det kan påverka klämskyddet.**

### Öppna/stänga fönster

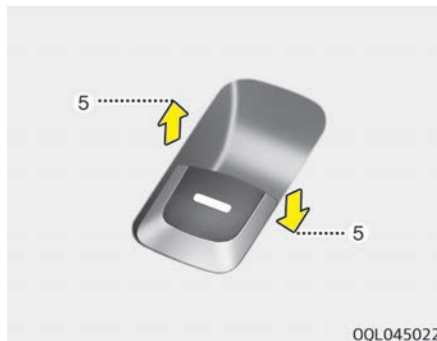

#### Typ A

För att öppna eller stänga ett fönster trycker du ned eller drar knappen (5) uppåt i framkanten.

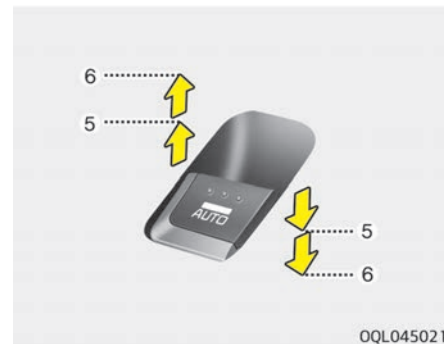

#### Typ B - Automatisk öppning/stängning av hela fönstret (i förekommande fall)

Tryck eller dra knappen för elfönsterhissen till det andra hacket (6) för att öppna eller stänga fönstret helt utan att behöva hålla i knappen. Stanna fönstret i önskat läge medan fönstret öppnas eller stängs genom att dra knappen hastigt i motsatt riktning från hur fönstret rör sig.

Om elfönsterhissarna inte fungerar normalt måste de automatiska elfönsterhissarna återställas på följande sätt:

1. Ställ POWER-knappen på ON.

2. Stäng fönstret och fortsätt att dra fönsterknappen uppåt i minst en sekund efter att fönstret är helt stängt.

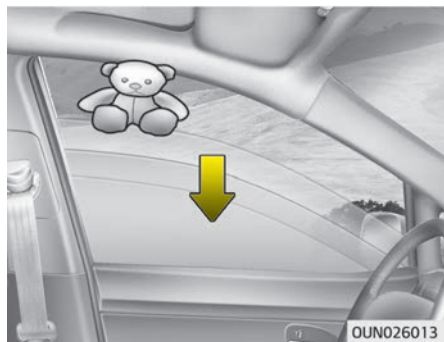

### Automatisk återgång (för typ B)

Om rörelsen uppåt blockeras av ett föremål eller kroppsdel känner fönstret av motståndet och slutar röra sig uppåt. Fönstret öppnas sedan ungefär 30 cm för att föremålet ska kunna avlägsnas.

Om fönstret märker av ett hinder medan du håller fönsterknappen i uppdraget läge stannar fönstret och sänks istället ungefär 2,5 cm.

Om du drar fönsterknappen uppåt igen och håller knappen uppdragen inom 5 sekunder efter att fönstret har sänkts automatiskt fungerar inte den automatiska sänkningen.

### \* OBSERVERA

Fönstrets automatiska återgångsfunktion aktiveras bara när "automathissen" används genom att dra knappen helt uppåt. Den automatiska återgångsfunktionen fungerar inte om fönstret stängs genom att dra knappen halvvägs uppåt.

### ⚠ VARNING

**Kontrollera att inget är i vägen för fönstret innan du stänger det för att undvika person- och materialskador. Det kan hända att fönstermekanismen inte känner av ett föremål som är mindre än 4 mm i diameter och därför inte stannar och återgår.**

### ⚠ VARNING

**Den automatiska återgångsfunktionen är inte aktiv medan elfönsterhissarna återställs. Var uppmärksam på att inget är i vägen och kan klämmas när du stänger fönstren. Det finns risk för både personskada och skador på bilen.**

### Låsknapp för elfönsterhissar

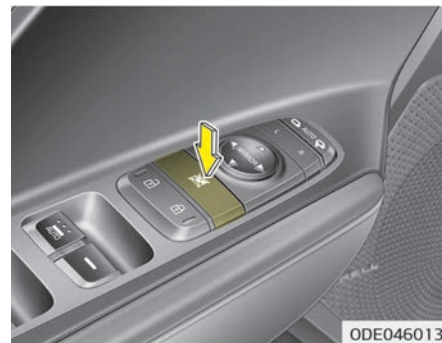

Föraren kan stänga av elfönsterhissarna i baddörrarna genom att trycka på låsknappen för elfönsterhissar till det låsta läget (nedtryckt).



När låsknappen för elfönsterhissar är nedtryckt:

- Förarens huvudknapp kan användas för framsättes- och baksättespassagerarnas elfönsterhissar.
- Framsättespassagerarens knapp kan användas till den egna elfönsterhissen.
- Baksättespassagerarnas knappar kan inte användas till de egna elfönsterhissarna.

#### VIKTIGT

- För att undvika skada på elfönsterhissarna ska inte två eller flera fönster stängas på samma gång. På detta sätt håller även säkringen längre.
- Tänk på att förarens huvudknapp aldrig får användas samtidigt som ett fönsters separata knapp manövreras i motsatt riktning. Om detta skulle inträffa stoppas fönsterhissens funktion och det går varken att öppna eller stänga fönstret.

#### VARNING

##### ■ Fönster

- Lämna **ALDRIG** nyckeln i bilen tillsammans med oövervakade barn när fordonet är igång.
- Lämna **ALDRIG** ett barn oövervakat i bilen. Även mycket små barn kan oavsiktligt sätta bilen i rörelse, klämma sig i ett fönster eller låsa in sig själva och andra i bilen.
- Kontrollera alltid att det inte finns något föremål eller kroppsdel i vägen för ett fönster som ska stängas.
- Låt aldrig barnen leka med elfönsterhissarna. Håll förarens låsknapp för elfönsterhissar i LOCK-läget (nedtryckt). Allvarliga skador kan bli följden av att ett barn använder elfönsterhissarna oavsiktligt.
- Ha inte ansiktet eller armarna utanför fordonets fönster under körning.

## MOTORHUV

### Öppna motorhuven

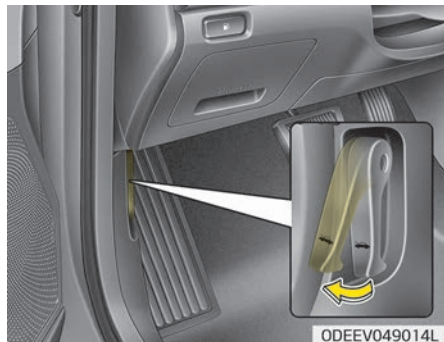

1. Dra i spaken för att låsa upp motorhuven. Motorhuven öppnas något.

#### **⚠ VARNING**

Öppna motorhuven först efter att du har parkerat på plan mark och stängt av fordonet. Växelväljaren ska stå på P (parkering) för en växellåda med dubbelkoppling. Parkeringsbromsen ska vara åtdragen.

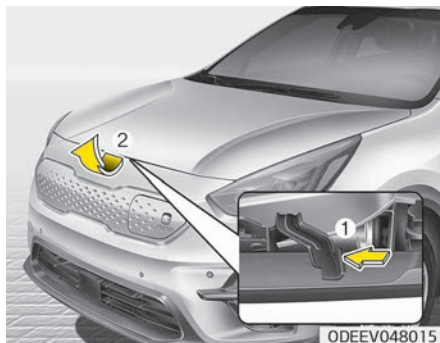

2. Stå framför bilen och lyft motorhuven något. Tryck den andra spärren (1) uppåt och lyft upp motorhuven (2).

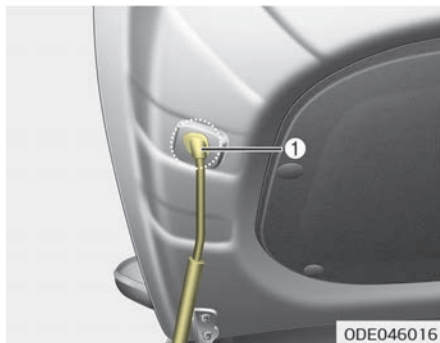

3. Dra ut stödet.

4. Håll motorhuven öppen med hjälp av stödet (1).

#### **⚠ VARNING**

- Ta tag i stödet på det gummiöverdragna området. Gummit skyddar från het metall och brännskador när motorn är varm.
- Skjut in stödet helt i sitt hål innan du inspekterar motorrummet. Det förhindrar att motorhuven faller ned, vilket är en skaderisk.

## Varning öppen motorhuv



När motorhuvn är öppen visas varningsmeddelandet på LCD-skärmen. Varningssignalen hörs när bilen körs över 3 km/h och motorhuvn är öppen.

### Stänga motorhuvn

- Innan du stänger motorhuvn ska du kontrollera följande:
  - Alla påfyllningslock ska vara ordentligt fastsatta.
  - Handskar, trasor och annat brandfarligt ska ha avlägsnats från motorrummet.
- Sätt tillbaka stängen på sin plats så skramlar den inte.

- Sänk huvn tills den är cirka 30 cm över stängningsläget och låt den falla. Kontrollera att den är ordentligt stängd.

### ⚠ VARNING

- Innan du stänger motorhuvn ska alla hinder avlägsnas från öppningen. Om du stänger motorhuvn med ett hinder i vägen kan det orsaka person- eller materialskador.
- Lämna inte kvar handskar, trasor och annat brandfarligt i motorrummet. Värmen kan orsaka en eldsvåda.

### ⚠ VARNING

- Kontrollera alltid att motorhuvn har spärrats innan du kör iväg. Om motorhuvn inte är spärrad kan den öppnas under färd och förarens sikt blir helt blockerad, vilket kan leda till en olycka.
- Flytta inte bilen med motorhuvn upplyft. Sikten är skyddad och motorhuvn kan falla ned och skadas.

## SOLTAK (I FÖREKOMMANDE FALL)



Om bilen har ett soltak kan du öppna eller luta soltaket med soltaksreglaget som sitter på takkonsolen.

Soltaket kan endast öppnas, stängas och lutas när POWER-knappen är i ON-läget.

Soltaket kan manövreras ca 30 s efter att POWER-knapp vridits till läget ACC eller OFF-läget.

Om framdörraren är öppen går det dock inte att öppna soltaket under 30-sekundersperioden.

### \* OBSERVERA

- I kallt och fuktigt klimat kan det hända att soltaket fryser och därför inte fungerar optimalt.
- Om bilen har varit utsatt för hårt regn eller tvättats måste all vatten på soltaket torkas bort innan det används.

### ⚠ VIKTIGT

- **Fortsätt inte att använda soltaksreglaget när soltaket är i helt öppet, stängt eller lutat läge. Det kan uppstå skador på servomotorn eller systemets komponenter.**
- **Kontrollera att soltaket är helt stängt när du lämnar bilen. Om soltaket är öppet kan regn eller snö komma in i bilen och inredningen bli blöt. Det finns också ökad stöldrisk.**

### \* OBSERVERA

Det går inte att skjuta soltaket när det är lutat och det kan inte heller lutas när det är öppet eller i förskjutet läge.

### ⚠ VARNING

**Manövrera aldrig soltaket eller solskyddet under färd. Det kan medföra att du förlorar kontrollen över bilen och det finns risk för en olycka med allvarliga konsekvenser.**

### ⚠ VARNING

- **Låt inte barn manövrera soltaket. I annat fall finns risk för oavsiktliga åtgärder med soltaket.**
- **Sitt inte ovanpå bilen. Det kan medföra skador på bilen.**

## Öppna/stänga soltaket



Skjut soltaksreglaget bakåt eller framåt till det första hacket för att öppna eller stänga soltaket (manuell skjutfunktion). Skjut soltaksreglaget bakåt till andra hacket för att öppna soltaket (automatisk skjutfunktion).

Soltaket skjuts till rekommenderat öppetläge (ca 7 cm före helt öppet läge). För att stoppa soltaket i valfritt läge trycker du helt kort på soltaksreglaget. För att öppna soltaket helt trycker du reglaget mot bilens bakparti igen och håller det intryckt tills soltaket är helt öppet.

## \* OBSERVERA

Det är lämpligt att använda det rekommenderade läget (7 cm före helt öppet läge) för att minska vindbruset under färd.

För att stänga soltaket (automatisk skjutfunktion) skjuter du soltaksreglaget framåt till det andra hacket. Soltaket stängs helt. För att stoppa soltaket i valfritt läge drar eller trycker du helt kort på soltaksreglaget

## Automatisk återgång

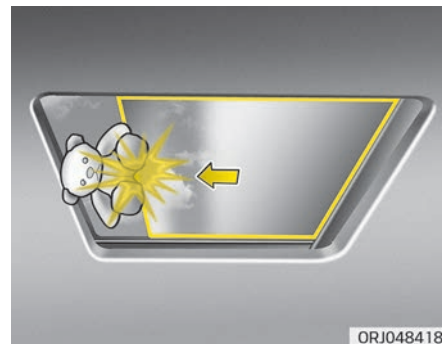

Om ett föremål eller någon kroppsdel skulle vara i vägen medan soltaket stängs backar det omedelbart för att sedan stanna.

Det är inte säkert att den här automatiska säkerhetsfunktionen fungerar om det hindrande föremålet mellan soltaket och solskyddet är litet. Kontrollera alltid att det inte finns något i vägen när du stänger soltaket.

## Luta soltaket

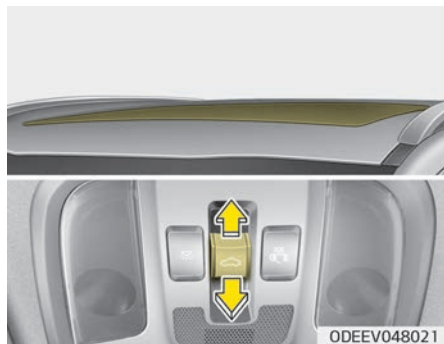

För att öppna soltaket med lut genom att skjuta soltaksreglaget uppåt och släpp sedan i önskat läge. Stäng soltaket genom att skjuta soltaksreglaget framåt och släpp sedan i önskat läge.

### **⚠ VARNING**

- **Soltak**  
(Fortsättning)

### (Fortsättning)

- Var uppmärksam så att ingen har huvud, händer eller någon annan kroppsdel i vägen när du stänger soltaket.
- Stick inte ut någon kroppsdel genom ett öppet soltak under färd.
- Var försiktig så att du inte klämmer dig när du stänger soltaket.

### **⚠ VIKTIGT**

- Rengör regelbundet från smuts som kan ansamlas i skenorna.
- Om du försöker öppna soltaket när det är fruset eller när soltaket är täckt med snö eller is kan glaset eller motorn skadas.
- När soltaket inte har använts under en längre tid kan smuts ansamlas mellan soltaket och takpanelen och orsaka missljud. Öppna soltaket regelbundet och rengör med en ren trasa.

## Solskydd



Solskyddet öppnas automatiskt tillsammans med glastaket när du öppnar glastaket. Om du vill stänga det måste du göra det manuellt.

### **⚠ VIKTIGT**

**Soltaket är konstruerat för att glida tillsammans med solskyddet. Låt inte solskyddet vara stängt när soltaket är öppet.**

## Återställning av soltaket

Soltaket kan behöva återställas om följande sker:

- Batteriet laddas ur eller säkringen för soltaket har bytts ut eller lossats.
- Soltakets kontrollspak fungerar inte som den ska.

1. Placera POWER-knappen i läget ON, eller starta fordonet (🚗-indikator PÅ). Det rekommenderas att du återställer soltaket medan fordonet är i redo-läget (🚗).
2. Stäng soltaket helt om det är öppet.
3. Släpp soltakets kontrollspak.
4. För soltaksreglaget framåt i stängningsriktningen tills soltaket lutar uppåt. Därefter släpper du reglaget.
5. För soltaksreglaget framåt i stängningsriktningen tills soltaket öppnas enligt följande igen:  
Lutning ned ➡ Skjut mot öppet ➡ Skjut mot stängt.

## \* OBSERVERA

Släpp inte reglaget innan funktionen är genomförd.

Om du släpper reglaget innan funktionen är klar startar du om från steg 2.

6. Släpp soltaksreglaget när funktionen är helt genomförd. (Soltaks-systemet har nollställts.)

- \* Kia rekommenderar att du kontaktar en godkänd Kia-återförsäljare/ servicepartner för mer information.

## ⚠ VIKTIGT

**Om du inte nollställer soltaket efter att bilens batteri har kopplats loss eller laddats ur, eller dess säkring har löst ut, kanske soltaket inte fungerar på rätt sätt.**

## Varning för öppet soltak



Om föraren stänger av POWER-knappen när soltaket inte är helt stängt hörs en varningssignal under ca 6 sekunder och ett meddelande visas på LCD-fönstret.  
Stäng soltaket när du lämnar bilen.

## RATT

### Servostyrning

Servostyrningen använder en elmotor för att underlätta styrningen av bilen. Om fordonet är avstängt eller om servostyrningen slutar att fungera kan bilen fortfarande styras, men kräver större styrkraft.

Den elektroniska servostyrningen kontrolleras av kontrollenheten för servostyrning som känner av rattens vridmoment och bilens hastighet för att styra servomotorn.

Styrkraften som krävs ökar när bilens hastighet ökar, och minskar när bilen körs långsammare i syfte att öka styrprecisionen.

Om du märker skillnader mot normal styrkraft bör kontrollera systemet på en professionell verkstad. Kia rekommenderar att du besöker en godkänd Kia-återförsäljare/servicepartner.

### \* OBSERVERA

Följande symptom kan uppstå vid normal användning av bilen:

- EPS-varningslampan lyser inte.

(Fortsättning)

(Fortsättning)

- Det krävs mycket kraft för att styra precis efter att tändningslåset vridits på. Detta beror på att EPS-systemet genomför en självdiagnos. När diagnosen är slutförd återgår styrningen till sitt normala tillstånd.
- Ett klickljud kan höras från EPS-reläet efter att POWER-knappen vridits till ON- eller OFF-läget.
- Det kan höras motorljud när bilen står stilla eller körs långsamt.
- Styrkraften kan plötsligt behöva ökas om EPS-systemet stängs av för att förhindra en allvarlig olycka då EPS-kontrollenheten hittar fel på EPS-systemet vid självdiagnosen.
- Styrkraften är ökad om ratten vrids kontinuerligt när bilen står stilla. Dock återgår den till normala förhållanden efter ett par minuter.

(Fortsättning)

(Fortsättning)

- Om servostyrningen inte fungerar normalt lyser varningslampan på instrumenteringen. Ratten kan bli svårhanterad eller fungera onormalt. I det här fallet behöver systemet inspekteras av en professionell verkstad. Kia rekommenderar att du besöker en godkänd Kia-återförsäljare/servicepartner.
- När du vrider ratten i låga temperaturer kan det gå tungt och onormala ljud höras. Ljuden försvinner när temperaturen ökar. Det här är normalt.
- Ratten kanske inte fungerar på rätt sätt om bilen måste startas med hjälp av startkablar efter att batteriet varit urladdat. Det är ett temporärt tillstånd som orsakas av låg batterispänning. Funktionen blir normal så snart batteriet är laddat. Kontrollera att rattfunktionen är normal genom att långsamt vrida ratten innan du kör bilen.



## Ratt justerbar i höjd- och längdled

En ratt med lutning och teleskopfäste låter dig justera ratten innan du kör. Du kan också höja den för att få bättre benutrymme när du ska in och ut ur fordonet.

Ratten bör alltid ställas in så att du får en bekväm körposition och även ser varningslamporna och mätarna på instrumentpanelen.

### ⚠ VARNING

- **Justera aldrig rattens vinkel medan du kör. Du kan förlora kontrollen och riskera en olycka som medför livsfara eller allvarliga personskador.**
- **När du har ställt in ratten ska du försöka flytta den uppåt och nedåt för att kontrollera att den sitter fast ordentligt.**

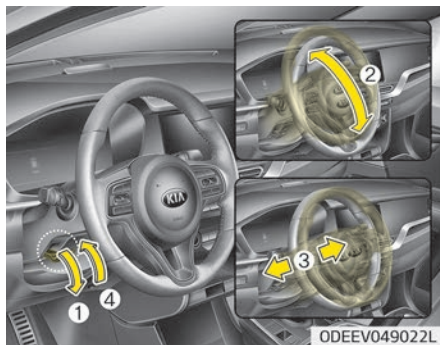

För att ändra rattens vinkel drar du lås-spaken (1) nedåt, flyttar ratten till önskad vinkel (2) och höjd (3) och trycker sedan spaken (4) uppåt igen för att låsa ratten. Ställ in ratten i önskat läge innan du kör.

### \* OBSERVERA

Ibland kan rattlåset träda ur funktion när rattinställningen justeras. Detta är inget fel. Det sker när två kugghjul går i ingrepp. Gör i detta fall om inställningarna och lås sedan ratten med rattlåset.

## Eluppvärmd ratt (i förekommande fall)

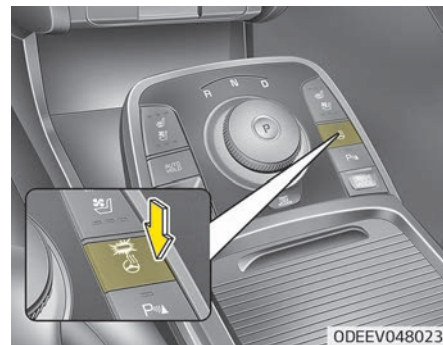

När POWER-knappen är i läge ON kan du slå på rattvärmnen genom att trycka på dess knapp. Indikatorn på knappen tänds.

Om du vill stänga av rattens eluppvärmning trycker du på knappen igen. Indikatorn på knappen släcks.

5

Lär känna bilen

## \* OBSERVERA

Elvärmen i ratten stängs av ungefär 30 minuter efter att den har slagits på.

### ⚠ VIKTIGT

**Montera inga tillbehör på ratten. Det skadar rattens eluppvärmningssystem.**

## Signalhorn



Du använder signalhornet genom att trycka på området med en signalhornsymbol på ratten (se bild). Signalhornet hörs endast så länge du trycker på området på ratten. Kontrollera regelbundet att signalhornet fungerar.

### ⚠ VIKTIGT

- **Använd inte signalhornet genom att slå hårt på det. Tryck inte med något vasst föremål.**

**(Fortsättning)**

### **(Fortsättning)**

- **Använd inte lösningsmedel som t.ex. lacknafta, bensen, alkohol eller bensin för att rengöra ratten. Det kan skada den.**

## SPEGLAR

### Inre backspegel

Ställ in backspegeln så att sikten genom bakrutan är centrerad. Gör denna inställning innan du börjar köra.

#### ⚠ VARNING

##### ■ Sikt bakåt

Lägg inget i baksätet eller bagageutrymmet som kan skymma sikten genom bakrutan.

#### ⚠ VARNING

Justera inte backspegeln när bilen är i rörelse. Det kan leda till att du tappar kontrollen och orsakar en olycka som kan innebära livsfara eller risk för allvarliga person- eller materialskador.

#### ⚠ VARNING

Gör inte förändringar på backspegeln och byt inte ut den mot en annan (Fortsättning)

#### (Fortsättning)

**modell. Det kan leda till skador vid olycka eller att krockkudden löser ut.**

### Avbländningsbar backspegel (i förekommande fall)

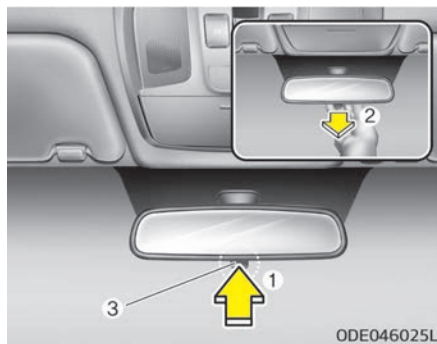

Gör inställningarna innan du börjar köra och medan avbländningsspaken (3) är i dagläget (1).

Dra avbländningsspaken (3) mot dig (2) för att undvika att bli bländad av strålkastarna på bakomvarande fordon.

*Tänk dock på att sikten försämras i nattläget.*

\* (1): Dag, (2): Natt

### Automatiskt avbländningsbar backspegel (i förekommande fall)

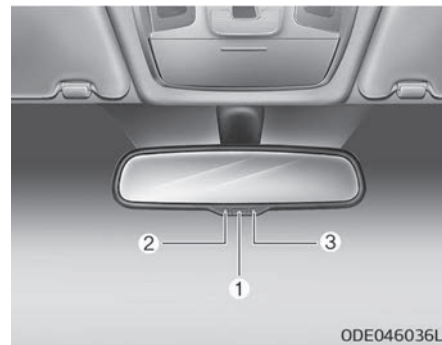

Den inre backspegeln bländas automatiskt av för att förhindra att strålkastare på bakomvarande fordon bländar dig vid mörkerkörning. Det finns en sensor (3) i spegeln som automatisk känner av ljusstyrkan och dämpar strålkastarreflexer från bakomvarande fordon.

När fordonet är igång regleras den här funktionen automatiskt med hjälp av sensorn som är monterad i backspegeln.

När du väljer backväxeln (R) sker ingen dämpning. Spegeln blir så klar som möjligt för att ge bästa möjliga sikt.

### VIKTIGT

**Använd en pappersduk eller liknande fuktad med fönsterputsmedel för att rengöra spegeln. Spraya aldrig direkt på spegeln. Rengöringsmedel kan i annat fall tränga in i spegelhuset.**

Manövrera den elektriska backspegeln:

- Avbländningsfunktionen aktiveras samtidigt som tändningen slås på.
- Tryck på PÅ/AV-knappen (1) för att stänga av den automatiska avbländningen. Indikatorlampan (2) på spegeln släcks.  
Tryck PÅ/AV-knappen (1) för att aktivera den automatiska avbländningen. Indikatorlampan (2) på spegeln tänds.

### **Yttre backspegel**

Ställ in backspeglarna innan du börjar köra.

Bilen är utrustad med yttre backspeglar på höger och vänster sida. Spegelarna fjärrmanövreras via deras reglage. Spegelarna kan fällas in för att förhindra eventuella skador i en automatisk biltvätt eller när du kör i smala utrymmen.

### VARNING

#### ■ Backspeglar

- Den yttre backspegeln är konvex. Föremål som syns i spegeln är närmare än de förefaller vara.
- Använd den inre backspegeln eller se dig om för att bestämma det verkliga avståndet till bakomvarande fordon när du ska byta fil.

### VIKTIGT

**Skrapa inte bort is från spegelytan. Det kan skada glasytan. Var försiktig om fastfrusen is förhindrar inställningen av spegeln. Använd en deicerprodukt eller en svamp eller mjuk trasa med varmt vatten.**

### VIKTIGT

**Var försiktig om spegeln är istäckt. Använd en godkänd deicerprodukt (inte kylarglykol) för att ta bort islagret på mekanismen eller flytta bilen till en varm plats och låt isen smälta.**

### VARNING

**Ändra inte inställningen för den yttre backspegeln och fäll heller inte in den när bilen är i rörelse. Det kan leda till att du tappar kontrollen och orsakar en olycka som kan innebära livsfara eller risk för allvarliga person- eller materialskador.**

## Fjärrmanövrering

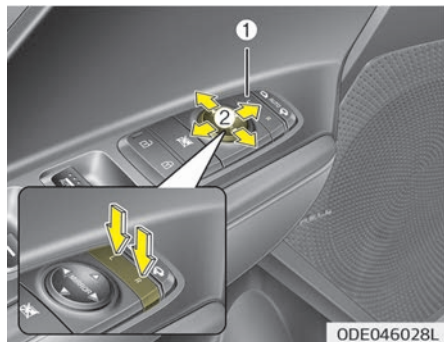

Ställa in backspeglarna:

1. Tryck antingen på knappen L (vänster) eller R (höger) (1) för att välja den backspegel som du vill ställa in.
2. Använd inställningsreglaget (2) för att vinkla spegeln uppåt, nedåt, åt höger eller vänster.
3. Ställ knappen i neutralt läge (mitten) när inställningen är klar för att undvika att speglarna ändras oavsiktligt.

## ⚠ VIKTIGT

- Spegelarna slutar att röra sig när de nått sina maxlägen, men servomotorn fortsätter att gå så länge knappen trycks in. Tryck inte på knappen längre än nödvändigt då motorn kan ta skada.
- Försök aldrig att ställa in de yttre backspeglarna för hand. Det kan skada komponenterna.

## Fälla backspeglarna

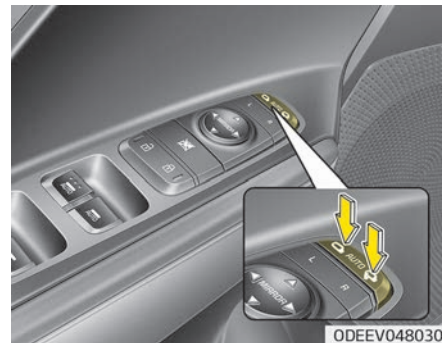

### Elmanövrerad typ

Ytterbackspeglarna kan fällas in eller ut genom att trycka på knappen på följande sätt när POWER-knappen är i ON-läget.

**Vänster:** Spegeln fälls ut.

**Höger:** Spegeln fälls in.

**Mitten (AUTO):**

Spegeln fälls in eller ut automatiskt på följande sätt:

- Spegeln fälls in eller ut när dörrarna låses eller låses upp med smartnyckeln.

- Spegeln fälls in eller ut när dörrarna låses eller låses upp med knappen på det utvändiga handtaget.
- Speglarna fälls ut när du närmar dig bilen (alla dörrar är stängda och låsta) och bär smartnyckeln på dig. (i förekommande fall)

### **VIKTIGT**

**De elektriskt manövrerade ytterbackspeglarna kan användas även om POWER-knappen är i OFF-läget. För att undvika att batteriet laddas ur ska inte speglarna justeras mer än nödvändigt när fordonet inte är igång.**

### **VIKTIGT**

**Om backspeglarna är elmanövrerade ska de inte fällas in för hand. Det kan orsaka fel på motorn.**

## LADDLUCKA

### Öppna laddluckan

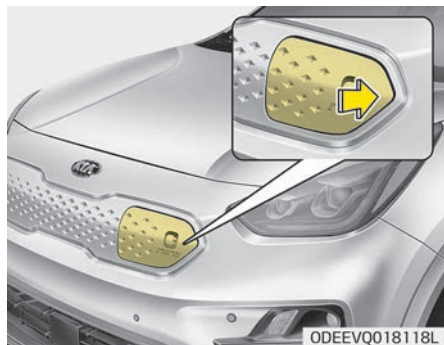

1. Var noga med att stänga av strömmen efter att du har ställt växelväljaren i parkeringsläge (P).
2. Lägg i parkeringsbromsen medan bromspedalen är nedtryckt.
3. Öppna laddluckan genom att trycka på laddluckans symbol [▶]. Laddluckan kan inte öppnas om dörrarna är låsta.

### ⚠ VARNING

Om du inte kan öppna laddluckan på grund av att den frusit fast, knacka lätt på den och ta bort eventuell is. Försök inte att bända upp laddluckan.

### Stänga laddluckan

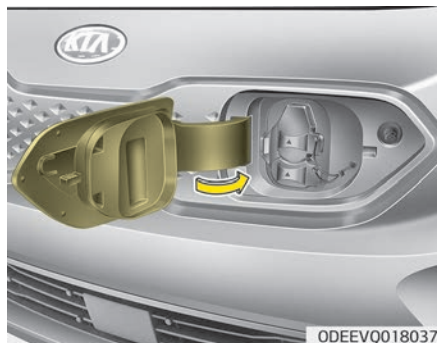

1. Stäng laddkontaktens lucka ordentligt.
2. Stäng laddluckan ordentligt.

## MÄTARE, VARNINGSG- OCH KONTROLLAMPOR



1. Ström-/laddningsmätare
2. Hastighetsmätare
3. Varnings- och indikatorlampor
4. LCD-skärm (inklusive färddator)
5. Batteriets SOC-mätare (State of Charge) för mätning av laddningsstatus
6. Körsträcka till tom tank



## Instrument och reglage

### Ställa in instrumentbelysningen

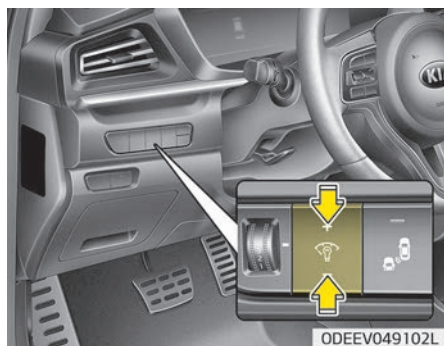

Du ställer in ljusstyrkan på panelljuset genom att trycka på inställningsknappen för panelljuset ("+" eller "-") när POWER-knappen är i läget ON, eller när du tänder bakklysen.

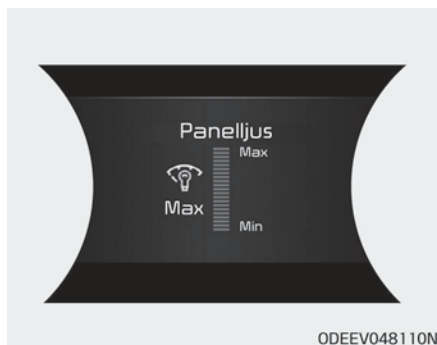

- Håll inställningsknappen för panelljuset intryckt ("+" eller "-") för att kontinuerligt ändra ljusstyrkan.
- En signal hörs när ljusstyrkan har uppnått maximal eller minimal nivå.

## Kontroller på LCD-skärmen

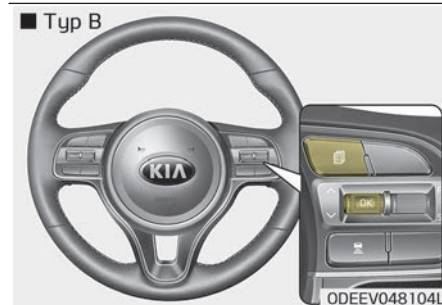

Lägena på LCD-skärmen kan ändras med hjälp av kontrollerna på ratten.

1. : Knapp för att ändra läge på LCD-displayen

2.  $\wedge/\vee$ : Bläddringsknapp för att välja alternativ
  3. OK: SET/RESET-knapp för att välja alternativ eller återställa dem
- \* Information om LCD-lägen finns i "LCD-skärm" på sid 5-44.

## Mätare

### Hastighetsmätare



Hastighetsmätaren visar bilens hastighet och är kalibrerad för miles per hour (brittiska mil/timma) och/eller kilometer i timmen (km/h).

### Ström-/laddningsmätare



Ström-/laddningsmätare påvisar energikonsumtionshastigheten i fordonet samt laddnings-/urladdningsstatusen för motorbromsningen.

- **POWER:**

Den visar energikonsumtionshastigheten i fordonet under körning i uppförsbacke eller vid accelerering. Mätarens nivå ökar i takt med energikonsumtionen.

- **CHARGE (laddar):**

Visar batteriets laddningsstatus när den laddas med motorbromsning (motorbromsning eller körning i nedförsbacke). Mätarens nivå minskar i takt med laddningen av energi.

### Hörspänningsbatteriets SOC (state of charge; laddningens status)



SOC-mätaren visar laddningsstatusen för högsäpänningsbatteriet. "0-läge (Låg)" på indikatorn anger att der inte finns tillräcklig med energi i högsäpänningsbatteriet. "1-läge (Hög)" anger att körbatteriet är full-laddat. Var noga med att i förväg kontrollera så att batteriet är tillräckligt laddat vid körning på riksvägar, motorvägar.

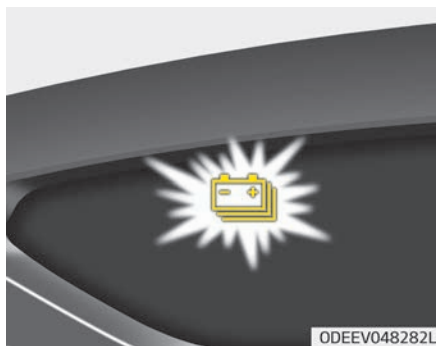

När det är 2 stolpar på mätaren (nära "0 (MIN)"-området) på laddindikatorn för högsäpännings, kommer varningslampa att lysa för att informera dig om batteri nivån.

När varningslampa tänds kan bilen köras i ytterligare 20 - 30 km beroende på körhastighet, värmare/luftkonditionering, väderlek, körstil och andra faktorer. Laddning krävs.

### \* OBSERVERA

När det är 1-2 stolpar kvar på hörsäpänningsbatteriet begränsas bilens hastighet och till sist kommer den att stängas av. Ladda bilen omgående.

### Körsträcka till tom tank



- Körsträckan till tomt batteri är den uppskattade sträcka som bilen kan köras med kvarstående nivå av laddning i högsäpänningsbatteriet.

- Kvarvarande avstånd till tomt, visas olika beroende på det valda körläget i systemet Drive Mode Integrated Control.

\* Mer information finns i "Integrerat kontrollsystem i Drive Mode-läget" på sid 6-42.

### ***Extra sträcka till tomt, från regenererad inbromsning***



Den extra sträckan till tomt, som konverteras ifrån energin som genererats av den regenererade inbromsningen visas om ECO/ECO+-läget väljs genom att trycka på knappen Körläge. Skärmen startar som 0, om den regenererade inbromsningen avstannar på grund av acceleration, m.m.

### ***Vägmätare***

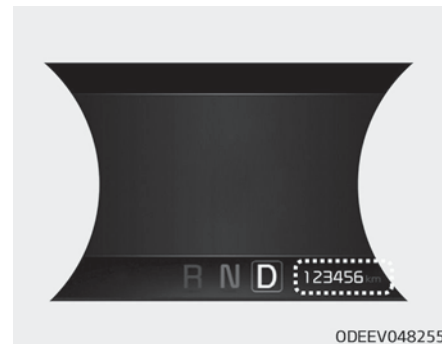

Vägmätaren visar bilens totala körsträcka och kan användas för att avgöra när det är dags för regelbundet underhåll.

- Vägmätarens intervall: 0 ~ 1 599 999 kilometer.

### Utomhustermometer



Termometern visar utomhustemperaturen med en noggrannhet på 1 °C .  
- Temperaturintervallet: -40 °C~60 °C

Temperaturen ändras eventuellt inte lika snabbt som på en vanlig termometer för att förhindra att föraren blir distraherad.

Byta temperaturenhet (från °C till °F eller från °F till °C)

Enheten för temperaturen kan ändras i läget "User settings" (Inställningar) på LCD-skärmen.

\* Mer information finns i "LCD-skärm (i förekommande fall)" på sid 5-56.

### Reduktionsväxel

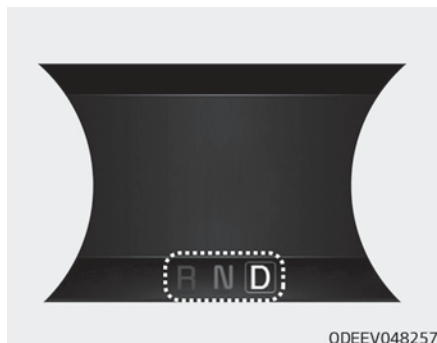

Den här indikatorn visar vilket läge som har valts.

- Parkering: P
- Back: R
- Friläge: N
- Körning: D

### Pop-up-indikator för växling

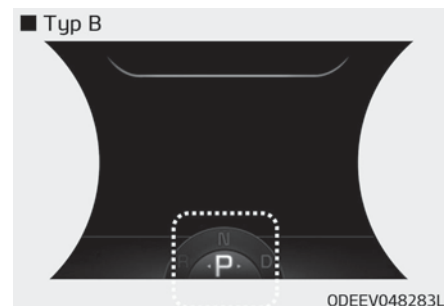
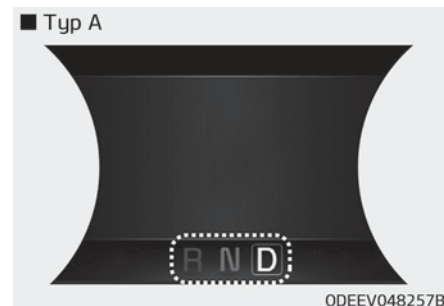

Pop-up-indikatorn ange den aktuella växelpositionen och visas hela tiden till andra positioner (P/R/N/D).

I R/N/D-läge, typ A bild visas, I läge P, typ B bild visas

## Nivåindikator för motorbromsning



När du använder motorinbromsningen kan du välja inbromsningens nivå, mellan 0 och 3, genom att dra i paddelväxlaren.

\* Mer information finns i "Motorbromssystem" på sid 6-16.

## Utility Mode (Nyttioanvändning) (om sådan ingår)

Högvoltbatteriet används i stället för 12 V-hjälpbatteriet för att ge drivkraft till bilens tilläggsutrustning. När körning inte är nödvändig, så som vid camping eller när man ställer bilen under en längre tid, är det möjligt att använda de elektriska enheterna ( Ljud, Ljus m.m.) i flera timmars tid.

### **Systemaktivering:**

#### När systemet är aktiverat:

- Indikatorn kommer att stängas av och indikatorn kommer att tändas på instrumentpanelen.
- Alla elektriska enheter går att använda, men fordonet kan inte köras.
- EPB kan avbrytas genom att trycka på EBP-knappen.
- Växeln kan inte växlas ifrån P (Parkering). Om en bilen försöker göra en växling kommer meddelandet "Shifting conditions not met" (Växlingsvillkoren har inte uppnåtts) att visas på instrumentpanelen.

#### Avaktivering av systemet:



Paus-läget kan avaktiveras genom att POWER-knappen är i OFF-läget. Funktionen kan inte avaktiveras ifrån Inställningar.

## LCD-SKÄRM

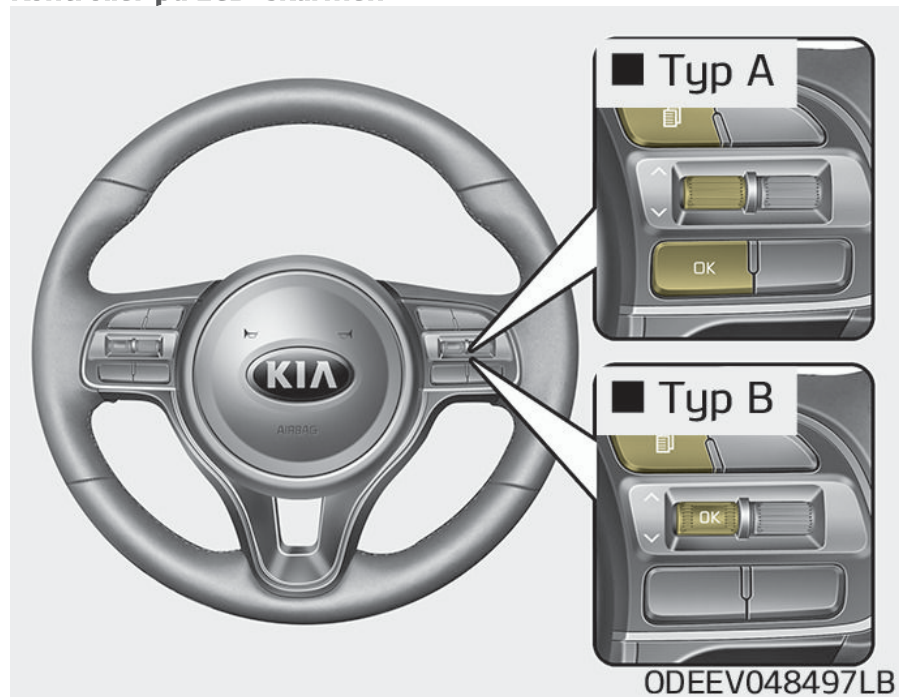
### Kontroller på LCD-skärmen









Lägena på LCD-skärmen kan ändras med hjälp av kontrollerna.

1. : MODE-knappen för att byta läge
2. : MOVE-knapp för att byta objekt
3. OK: VÄLJ/ÅTERSTÄLL-knappen för att ställa in eller nollställa inställningen.



## Lägen på LCD-skärmen

	Meny 				
	 Färddator	 TBT	 Körassistent	 Användarinställningar	 Mastervarning
 Upp/Ned	Förbrukningsinfo.	Vägbeskrivning	Filsäkerhet - Intelligent varning för hastighetsbegränsning - Smartfarthållare - Körfältsassistans	Förarhjälp	Läget Master Warning visar meddelanden relaterade till fordonet när ett eller flera system inte fungerar som de ska.
	Akkumulerad info	Destinationsinformation	Varning för förarens uppmärksamhet	Door (dörr)	
	Körstatus		TPMS	Lampor	
	Körstil			Sound (Ljud)	
	Kraftflöde			Convenience (Praktiska inställningar)	
				Serviceintervall	
				Övriga funktioner	
				Language (språk)	

5

Lär känna bilen

Informationen som lämnas kan variera beroende på vilka funktioner ditt fordon har.

### **Färddatorlägen**



Färddatorläget visar information som rör bilens körparametrar, inklusive genomsnittlig energiförbrukning, trippmätare och bilens hastighet.

\* Mer information finns i "Färddator" på sid 5-56.

### **Navigeringsläge (TBT)**

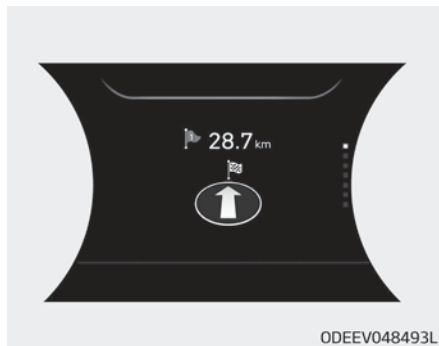

Det är läget visar navigeringsstatus.

### **Förarassistansläge**



Det här läget visar statusen för:

- LSS (filsäkerhetssystem)
- Varning för förarens uppmärksamhet
- Däcktryck

\* För mer information, se "varje systeminformation" på sid 6-82.

### **Däcktrycksstatus**

\* Mer information finns i "System för däcktrycksövervakning (TPMS)" på sid 7-07.

## Multiindikator



Varningslampan varnar föraren i följande situationer.

- Fel på Forward Collision-avoidance Assist-systemet (i förekommande fall)
- FCA-radar blockerad (Forward Collision-Avoidance Assist) (i förekommande fall)
- Fel på BSW-kollisionsvarning (i förekommande fall)
- BSC-radar blockerad (i förekommande fall)
- Fel på lampor

- LED-strålkastare fungerar inte (i förekommande fall)
- Fel på helljusassistenten (i förekommande fall)
- Fel på smart farthållarsystem (i förekommande fall)
- Radarskugga för smart farthållarsystem (i förekommande fall)

Nu kommer Master-varningsikonen (⚠) att visas bredvid ikonen för Användarinställningar (⚙), på LCD-skärmen. Om varningssituationen är löst kommer mastervarningslampan att släckas och huvudvarningsikonen kommer att försvinna.

## User settings mode (Inställningar)



I det här läget kan du ändra inställningarna för instrumentpanelen, dörrarna och lampor m.m.

1. Förarhjälp
2. Dörr
3. Lampor
4. Sound (Ljud)
5. Convenience (Praktiska inställningar)
6. Serviceintervall
7. Other features (Övriga funktioner)
8. Återställ

Informationen som lämnas kan variera beroende på vilken utrustning ditt fordon har.

### Ändra inställningar med P-växeln ilagd

Ändra inställningarna efter att du har parkerat ditt fordon, för din egen säkerhets skull, lägg i parkeringsbromsen och växelspaken till P (parkering).



Det här varningsmeddelandet visas om du försöker justera inställningarna medan du kör.

## 1. Förarhjälp (i förekommande fall)

Objekt	Förklaring
Filsäkerhet	Föraren kan välja två funktioner. <ul style="list-style-type: none"><li>• Varning för fil</li><li>• Körfältsassistans</li></ul> <p>✱ Mer information finns i avsnittet "Filföljningsassistanssystem (LKA)" på sid 6-59.</p>
Varning för förarens uppmärksamhet	<ul style="list-style-type: none"><li>• Hög känslighet/normal känslighet/ av</li></ul> <p>Justera DAW-systemets känslighet.</p> <p>✱ För mer detaljer, se "DAW (Uppmärksamhetsvarning till föraren)" på sid 6-82.</p>
SCC-respons	<ul style="list-style-type: none"><li>• Snabb/Normal/Långsam</li></ul> <p>Justera smartfarthållarens känslighet.</p> <p>✱ Mer information finns i "Avancerad smartfarthållare (SCC)" på sid 6-90.</p>
Startvarning för framförvarande fordon	<p>Aktivera eller inaktivera funktionen Startvarning för framförvarande fordon.</p> <p>✱ Mer information finns i "Startvarning för framförvarande fordon" på sid 6-107.</p>
Körfältsassistans	<p>Aktivera eller inaktivera funktionen Körfältsassistans.</p> <p>✱ Mer information finns i avsnittet "Körfältsassistans (LFA)" på sid 6-109.</p>
Framåtriktat automatiskt krocksystem	<p>Aktivera eller inaktivera FCA-assistanssystemet.</p> <p>✱ Se "FCA-assistanssystemet (sensor fusion)" på sid 6-45 för mer information.</p>
Kollisionsvarning framåt (FCW)	<p>För att justera larmvarningstiden för FCA-assistanssystemet.</p> <p>- Tidig/ normal/ sen</p> <p>✱ Se "FCA-assistanssystemet (sensor fusion)" på sid 6-45 för mer information.</p>

Objekt	Förklaring
Ljud för BSW (Varning om kollision i döda vinkeln)	Aktivera eller inaktivera BCW-varningssignalen. * Mer information finns i "BCW-systemet (döda-vinkeln-varning)" på sid 6-66.
Bakre kollisionssvarning för korsande trafik	Aktivera eller inaktivera RCCW-funktionen. * Se "RCCW (bakre kollisionssvarning för korsande trafik)" på sid 6-115 för mer information.
Varning om hastighetsgräns	Aktivering eller inaktivering av Smart varning om hastighetsgräns. * Mer information finns i "Smart varning om hastighetsgräns (ISLW)" på sid 6-78.

\* Informationen som lämnas kan variera beroende på vilka funktioner ditt fordon har.

## 2. Dörr

Inställning	Förklaring
Automatiskt lås	<ul style="list-style-type: none"> <li>Inaktivera: Den automatiska dörrupplåsningen är avstängt.</li> <li>Enable on Speed (Aktivera vid hastighet): Alla dörrar låses automatiskt när bilens hastighet överstiger 15 km/h.</li> <li>Enable on Shift (Aktivera vid växling): Alla dörrar låses automatiskt när fordonet flyttas från läget P (parkering) till R (back), N (friläge) eller D (kör).</li> </ul>
Automatisk upplåsning	<ul style="list-style-type: none"> <li>Inaktivera: Den automatiska dörrupplåsningen är avstängt.</li> <li>Vehicle off (Fordonet av): Alla dörrar låses automatiskt upp när du ställer POWER-knappen på läget OFF.</li> <li>On Shift to P (P-växel): Alla dörrar låses automatiskt upp när du flyttar växeln till läget P.</li> </ul>

\* Informationen som lämnas kan variera beroende på vilken utrustning ditt fordon har.

### 3. Lampor

Inställning	Förklaring
Körriktningsvisare vid en vidrörning	<ul style="list-style-type: none"> <li>• Off: Körriktningsvisarens One Touch-funktion inaktiveras.</li> <li>• 3, 5, 7 Flashes: Körriktningsvisaren blinkar 3, 5 eller 7 gånger för t.ex. filbyte när du trycker lätt på spaken.</li> </ul> <p>✱ Mer information finns under "Belysning" på sid 5-84.</p>
Kupébelysningsstyrka (i förekommande fall)	För att välja ljusstyrka till det omgivande ljuset. (Nivå 1 ~ 4)
Omgivande ljusfärg (i förekommande fall)	Ställer in färgen på kupébelysningen. (Vit/grå/blå/grön/brons/röd)
Head Lamp Delay	Om du markerar det här alternativet aktiveras funktionen för strålkastarfördröjning.

✱ Informationen som lämnas kan variera beroende på vilken utrustning ditt fordon har.

### 4. Sound (Ljud)

Objekt	Förklaring
Volym för PDW (Varning om parkeringsavstånd)	<ul style="list-style-type: none"> <li>• Nivå 1 / Nivå 2 / Nivå 3</li> </ul> <p>Justera volymen för avståndsvarningssystemet vid parkering.</p>

✱ Informationen som lämnas kan variera beroende på vilka funktioner ditt fordon har.

## 5. Convenience (Praktiska inställningar) (i förekommande fall)

Inställning	Förklaring
Förarsäte/Instegsläge (i förekommande fall)	<p>- Av: Funktionen förarsäte/instegsläge inaktiveras.</p> <p>- Normal/förlängd: När du stänger av fordonet flyttas förarsätet automatiskt bakåt 7,6 cm (Enhanced (förlängd)) för att det ska vara lättare att stiga in i och ut ur bilen.</p> <p>Om du byter läge för POWER-knappen från OFF till ACC-läget återgår förarsätet till sin ursprungliga position.</p> <p>✳ Mer information finns i "Minne för förarposition" på sid 4-11.</p>
Pausläge	<p>För att aktivera pausläget.</p> <p>När det är aktiverat körs de elektriska enheterna i fordonet med hjälp av högspänningsbatteriet.</p> <p>✳ För mer information, se "Pausläge" i handboken för elbilen, framför ägarmanualen.</p>
Välkomstspegel/ljus (i förekommande fall)	Om du markerar det här alternativet aktiveras funktionen för välkomstspegel/ljus.
Trådlöst laddningssystem (i förekommande fall)	Om du markerar den här inställningen aktiveras funktionen för trådlös laddning.
Torkar/Ljus-skärm (i förekommande fall)	Om du markerar det här alternativet kommer Visa torkare/strålkastare att aktiveras.
Automatisk vindrutetorkare bak (i R (back)) (i förekommande fall)	Om du markerar det här alternativet aktiveras funktionen för automatisk vindrutetorkare bak.



Inställning	Förklaring
Smartåterhämtning	Om det här objektet markeras kommer funktionen Smart återhämtning att aktiveras. När den är aktiverad kommer regenerationsnivåerna att justeras automatiskt i enlighet med den aktuella körsituationen. * Mer information finns i "Smart-regenereringsystem" på sid 6-18.
Varning för halt väglag	Om du markerar det här alternativet kommer funktionen Varning för isig väg att aktiveras.

\* Informationen som lämnas kan variera beroende på vilken utrustning ditt fordon har.

## 6. Serviceintervall

Inställning	Förklaring
Aktivera service intervall	Om du markerar det här alternativet aktiveras funktionen för Serviceintervall.
Justera intervall	Om serviceintervall-menyn har aktiverats kan du justera tiden och avståndet.
Återställ	Nollställa serviceintervallfunktionen.

Om serviceintervallet är aktiverat och tiden och avståndet är justerat, visas meddelanden i följande situationer, varje gång fordonet startas.

- Service om: Visas för att informera föraren om återstående miltal och dagar till service.
- Service krävs: visas när miltalen och dagarna till service har uppnåtts eller passerats.

Om något av följande uppstår kan vägsträcka miltal och antal dagar till service anges felaktigt.

- **Batterikabeln är inte ansluten.**
- **Säkringsomkopplaren är avstängd.**
- **Batteriet är urladdat.**

## 7. Övriga funktioner (i förekommande fall)

Inställning	Förklaring
Extrabatterispar+	Aktivera eller inaktivera funktionen Extrabatterispar+. När den aktiveras kommer högspänningsbatteriet som används att hålla 12 v-batteriet laddat. * Mer information finns i "Extrabatterispar+" i Handboken för det elektriska fordonet. Battery Saver+" in the Electric Vehicle Guide
Konsumtionsenhet	• km/kWh eller kWh/100 km Att välja konsumtionsenhet
Automatisk återställning av energikonsumtion	• Off (Av): Den genomsnittliga energiförbrukningen nollställs inte automatiskt vid varje laddning. • After Ignition (Efter tändning): Den genomsnittliga energiförbrukningen nollställs automatiskt när det har gått 4 timmar sedan fordonet stängdes av. • After Recharging (Efter uppladdning): Den genomsnittliga energiförbrukningen nollställs automatiskt vid laddning. * Mer information finns i "Färddator" på sid 5-56.
Temperaturenhet	• °C / °F Välja temperaturenhet.
Däcktrycksenhet	• psi / kPa / bar För att välja däcktrycksenhet
Language (språk)	• Välja språk

---

\* Informationen som lämnas kan variera beroende på vilka funktioner ditt fordon har.

## 8. Återställ allt

Objekt	Förklaring
Återställ allt	Du kan återställa menyerna i läget Användarinställningar (User Settings). Alla menyer i användarinställningsläget, utom språk och serviceintervall, återställs till fabriksläge.

## LCD-SKÄRM (I FÖREKOMMANDE FALL)

### Översikt

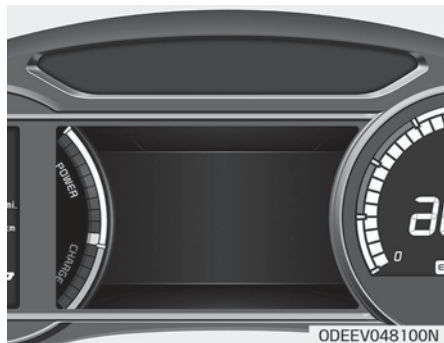

LCD-skärmen visar följande alternerande information för föraren.

- Tripplägen
- LCD-lägen
- Varningsmeddelanden

### Trippinformation (färddator)

Färddatorn är ett förarinformations-system som styrs av en mikrodator och visar information som gäller körsituationen.

### \* OBSERVERA

Körinformation som lagras i färddatorn nollställs om batteriet kopplas loss.

### Tripplägen

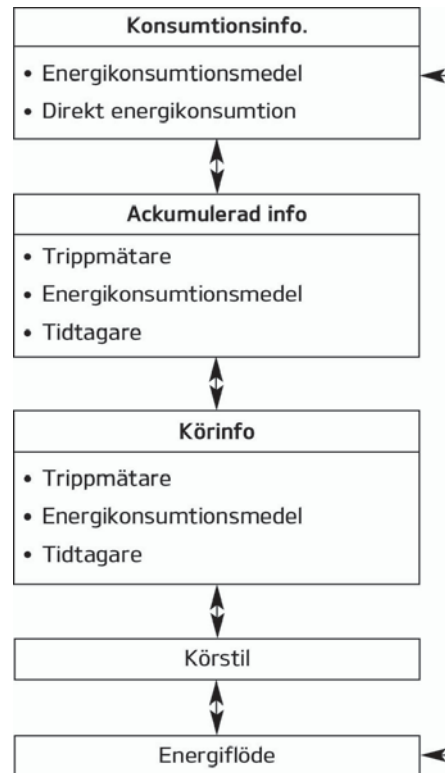

Skrolla med vridknappen (↻) på ratten.

### Skärm för förbrukningsinfo.



### Energikonsumtionsmedel (1)

- Genomsnittliga energikonsumtionen beräknas på totala köravståndet och högspänningsbatteriets konsumtion sedan den senaste energikonsumtionen återställdes.
- Genomsnittlig energiförbrukning kan nollställas både manuellt och automatiskt.

### Manuell nollställning

För att rensa den genomsnittliga konsumtionen av energi, manuellt, tryck på OK-knappen på ratten i mer än 1 sekund när medelkonsumtionen av energi visas.

### Automatisk nollställning

För att automatiskt återställa den genomsnittliga energikonsumtionen, välj antingen menyifrån "Energy Consumption Reset" (återställning av energikonsumtion) i läget Inställningar på LCD-skärmen.

- Efter Ignition: Den genomsnittliga energiförbrukningen nollställs automatiskt när det har gått 4 timmar sedan fordonet stängdes av.
- Efter laddning: Den genomsnittliga energiförbrukningen återställs automatiskt när körhastigheten överskrider 1 km/h (1 mph) och laddningen har ökat mer än 10 %.

### \* OBSERVERA

Bilen måste köras minst 300 meter (0,19 brittiska miles) efter att POWER-knappen aktiverats för att den genomsnittliga energikonsumtionen ska aktualiseras.

### Direkt energikonsumtion (2)

- Den direkta energikonsumtionen visas i enlighet med stapelgrafiken i LCD-skärmen under körning.

### Akkumulerad informationskärm

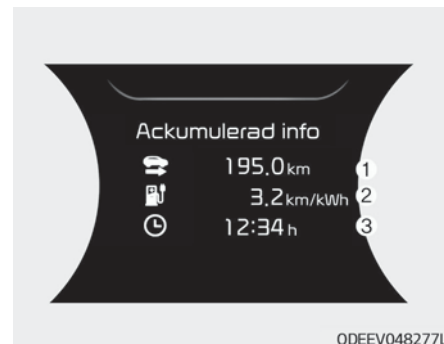

Skärmen visar ackumulerad färdsträcka (1), genomsnittlig energiförbrukning (2) och total körtid (3).

Informationen samlas in med början från den senaste nollställningen. Håll OK-knappen intryckt när du tittar på Akkumulerad körinformation för att nollställa informationen. Färdsträcka, genomsnittlig energiförbrukning och total körtid nollställs samtidigt.

Ackumulerad körinformation fortsätter att räknas så länge fordonet är i redo (🚗)-läget (t.ex. i rusningstrafik eller stillastående vid ett stoppljus).

### \* OBSERVERA

Bilen måste köras minst 300 meter (0,19 mile) efter att POWER-knappen aktiverats för att genomsnittlig ackumulerad körinformation ska aktualiseras.

### Skärm för körstatus



Skärmen visar färdsträcka (1), genomsnittlig energiförbrukning (2) och total körtid (3).

Informationen beräknas varje gång POWER-knappen slås på. Men, när fordonet har varit AV i 4 timmar, eller längre, kommer skärmen för körstatusen att återställas.

Håll OK-knappen intryckt när du tittar på Körstatusen för att nollställa informationen. Färdsträcka, genomsnittlig energiförbrukning och total körtid nollställs samtidigt.

Körinformationen fortsätter att räknas så länge fordonet är i redo (🚗)-läget (t.ex. i rusningstrafik eller stillastående vid ett stoppljus).

### \* OBSERVERA

Bilen måste köras minst 300 meter (0,19 brittiska miles) efter att POWER-knappen aktiverats för att körinformationen ska aktualiseras.

### Körstil



Den här skärmen visar om förarens körstil är ekonomisk, normal eller aggressiv.

## Energiflöde



Det elektriska systemet informerar föraren om dess energiflöde i olika driftsystem. Under körning anges det aktuella energiflödet i 3 lägen. För mer information, se "Energiflöde" på sid 1-07 i den medföljande handboken för elbilen, framför ägarmanualen.

## LCD-skärmmeddelanden Skärm för körinformation



I slutet av varje körcykel visas körinformations-meddelandet. Den här skärmen visar färdsträckan (1), genomsnittlig energiförbrukning (2), total körtid (3), laddningstidens status (4) och klimattidens status (5).

De här uppgifterna visas under några sekunder när du stänger av bilen och försvinner sedan automatiskt. Informationen beräknas för varje gång fordonet startas.

## \* OBSERVERA

- Om varningen "solskydd öppet" visas på instrumentbrädan kanske inte meddelandet om körinformation visas.
- Se separat bilnavigeringssystem-manual (CAR MULTIMEDIA SYSTEM QUICK REFERENCE GUIDE) för detaljerad information om hur man ställer in laddningstiden och/eller klimatanläggningens tid.

### **Tryck på bromspedalen för att starta bilen**

Det här varningsmeddelandet visas om du ställer POWER-knappen på läget ACC två gånger genom att trycka in knappen upprepade gånger utan att trycka ned bromspedalen. Du kan starta fordonet genom att trycka ned bromspedalen.

### **Nyckeln är inte i fordonet**

Det här varningsmeddelandet visas om Smart Key-systemet inte kan hitta smartnyckeln i fordonet när du trycker på POWER-knappen. Ha alltid smartnyckeln med dig när du avser att starta fordonet.

### **Nyckeln hittas inte**

Det här varningsmeddelandet visas om Smart Key-systemet inte kan hitta smartnyckeln när du trycker på POWER-knappen.

### **Tryck på START-knappen igen**

Det här meddelandet visas om du inte kunde starta fordonet när POWER-knappen trycktes in.

Om det här sker, försök starta fordonet genom att trycka på POWER-knappen igen.

Om varningsmeddelandet visas varje gång du trycker på POWER-knappen bör du kontakta en professionell verkstad för kontroll av systemet. Kia rekommenderar att du kontaktar en godkänd Kia-återförsäljare/servicepartner.

### **Tryck på START-knappen med nyckeln**

Det här varningsmeddelandet visas om du trycker på POWER-knappen när varningsmeddelandet "Key not detected" (Ingen kontakt med din nyckel) visas.

### **Kontrollera BROMSKNAPP-säkring**

Varningsmeddelandet visas om bromsreglagets säkring är urkopplad.

Du måste byta ut säkringen mot en ny innan du startar fordonet.

Om det inte är möjligt kan du starta motorn genom att trycka på POWER-knappen i 10 sekunder i ACC-läget.

### **Växla till P för att starta fordonet**

Det här varningsmeddelandet visas om du försöker starta fordonet utan att växla till läget P (parkering).

### **Växla till P**

Det här varningsmeddelandet visas om du försöker att stänga av fordonet med växeln i läget N (friläge).

Då ändras ACC-läget på POWER-knappen (om du trycker på POWER-knappen igen aktiveras on-läget).

### **Svagt nyckelbatteri**

Det här varningsmeddelandet visas om batteriet i smartnyckel-systemet laddas ur när du stänger av motorn (OFF) med POWER-knappen.

### **Batteriurladdning på grund av externa elektriska enheter**

Det här meddelandet visas om batterispänningen är låg på grund ej fabriksstillverkade tillbehör (t.ex. en panelkamera), vid parkering. Var försiktig så inte batteriet laddar ur.

Om varningsmeddelandet visas efter att du tagit bort det elektriska tillbehöret bör bilen inspekteras av en professionell verkstad. Kia rekommenderar att du kontaktar en godkänd Kia-återförsäljare/servicepartner.

### **Varningsskärm för öppen dörr, huv eller ramp**



ODEEV048503N

Den här varningen visas om någon dörr, huven eller en ramp lämnats öppen. Varningen på skärmen kommer att ange vilken dörr som är öppen på skärmen.



## ⚠ VIKTIGT

Innan du kör fordonet bör du kontrollera att dörr/huv/ramp är helt stängda. Kontrollera även att inte någon varningslampa lyser eller något varningsmeddelande visas på instrumentbrädan.

### Varningskärm för öppet soltak (i förekommande fall)



Varningen visas om du stänger av fordonet och soltaket är öppet. Stäng soltaket innan du lämnar bilen.

### Varningskärm för lågt tryck



Det här varningsmeddelandet visas om däcktrycket är lågt. Motsvarande däck på fordonet kommer att tändas.

\* Mer information finns i "System för däcktryckövervakning (TPMS)" på sid 7-07.

### Ljusläge



Den här indikatorn visar externa ljus som väljs med hjälp av ljuskontrollen. Du kan aktivera, eller avaktivera torkare-/lampornas skärmfunktion ifrån läget Inställningar på instrumentpanelen på LCD-skärmen.

## Torkarläge



Den här indikatorn visar torkarhastigheten som valts, med hjälp av torkarkontrollen.

Du kan aktivera, eller avaktivera torkare-/lampornas skärmfunktion ifrån läget Inställningar på instrumentpanelen på LCD-skärmen.

### **Fyll på spolarvätska!**

Det här varningsmeddelandet visas när nivån i spolarvätskebehållaren närmar sig noll.

Spolarvätskans reservoar behöver fyllas på.

### **Kontrollera strålkastare (i förekommande fall)**

Det här varningsmeddelandet visas om strålkastarna inte fungerar ordentligt. En strålkastarlampa kanske behöver ersättas.

Var noga med att ersätta en trasig lampa med en ny lampa som har samma watt-tal.

### **Kontrollera körriktningvisare (i förekommande fall)**

De här varningsmeddelandet visas om körriktningvisarnas lampor inte fungerar ordentligt. En lampa kanske behöver ersättas.

Var noga med att ersätta en trasig lampa med en ny lampa som har samma watt-tal.

### **Kontrollera bromslampor (i förekommande fall)**

De här varningsmeddelandet visas om bromslamporna inte fungerar ordentligt. En lampa kanske behöver ersättas.

Var noga med att ersätta en trasig lampa med en ny lampa som har samma watt-tal.

### **Kontrollera systemet för helljusassistans (HBA) (i förekommande fall)**

Det här varningsmeddelandet visas när det finns ett problem med systemet för helljusassistans. Inspektera bilen hos en professionell verkstad. Kia rekommenderar att du kontaktar en auktoriserad Kia-återförsäljare/servicepartner.

\* Mer information finns i "Kontrollera automatiskt helljus (HBA)" på sid 5-89.

### **Kontrollera LED-strålkastaren (i förekommande fall)**

Det här varningsmeddelandet visas om det finns problem med LED-strålkastaren. Inspektera bilen hos en professionell verkstad. Kia rekommenderar att du kontaktar en godkänd Kia-återförsäljare/servicepartner.

### **Kontrollera FCA-systemet (Forward Collision-avoidance Assist) (i förekommande fall)**

Det här varningsmeddelandet visas när det finns ett problem med assistanssystemet FCA. Inspektera bilen hos en professionell verkstad. Kia rekommenderar att du kontaktar en auktoriserad Kia-återförsäljare/servicepartner.

- \* För mer information, se "FCA (Kollisionsassistans framåt)" på sid 6-45.

### **Kontrollera systemet Kollisionsvarning för döda vinkeln (i förekommande fall)**

Det här varningsmeddelandet visas om det finns problem med BCW-systemet (döda-vinkeln-varning). Låt en auktoriserad verkstad kontrollera bilen. Kia rekommenderar att du kontaktar en auktoriserad Kia-återförsäljare/servicepartner.

- \* Se "RCCW (bakre kollisionsvarning för korsande trafik)" på sid 6-115 för mer information.

### **Kontrollera systemet för smart farthållaren (i förekommande fall)**

Det här varningsmeddelandet visas när det finns ett problem med smartfarthållaren. Inspektera bilen hos en professionell verkstad. Kia rekommenderar att du kontaktar en auktoriserad Kia-återförsäljare/servicepartner.

- \* Mer information finns i "Avancerad smartfarthållare (SCC)" på sid 6-90.

### **DAW-varning (Uppmärksamhetsvarning för föraren) över förarens uppmärksamhet (i förekommande fall)**

Det här varningsmeddelandet visas om det finns ett problem med DAW (uppmärksamhetsvarning till föraren). Inspektera bilen hos en professionell verkstad. Kia rekommenderar att du kontaktar en auktoriserad Kia-återförsäljare/servicepartner.

- \* För mer detaljer, se "DAW (Uppmärksamhetsvarning till föraren)" på sid 6-82.

### **Kontrollera filföljningsassistanssystemet (LKA) (i förekommande fall)**

Det här varningsmeddelandet visas när det finns ett problem med LKA-systemet. Inspektera bilen hos en professionell verkstad. Kia rekommenderar att du kontaktar en auktoriserad Kia-återförsäljare/servicepartner.

- \* Mer information finns i avsnittet "Filföljningsassistanssystem (LKA)" på sid 6-59.

### **Växla till P för att ladda**

Det här meddelandet visas om du ansluter laddningskabeln utan att växeln P (parkering) är i lagd. Växla till P (parkering) innan du ansluter laddningskabeln.

### **Återstående tid**

Det här meddelandet visas för att informera om återstående tid tills batteriet är fulladdat enligt den valda batteriladdningsnivån.

### **Koppla loss bilen för att starta**

Meddelandet visas när du startar fordonet utan att ha kopplat loss laddningskabeln. Koppla ur laddkabeln och starta sedan fordonet.

### **Laddluckan är öppen**

Det här meddelandet visas när fordonet körs med laddluckan öppen. Stäng laddluckan och påbörja sedan körningen.

### **Aux. Battery Saver+ används under parkering**

Det här meddelandet visas när Aux. Battery Saver+ funktionen har genomförts.

- \* Mer information finns i "Aux. Battery Saver+" på sid 1-56 i den Handboken för det elektriska fordonet.

### **Laddning avslutad. Kontrollera kabelanslutningen**

Det här varningsmeddelandet visas när laddningen stoppas på grund av att laddkontakten inte är korrekt fast satt i laddningsuttaget.

Om detta sker, separera laddkonnectorn och koppla till den igen, för att kontrollera om det finns några problem (extern skada, främmande material, m.m.) vid laddningskontakten och laddningsuttaget.

Om samma problem sker vid laddning av fordonet, med en utbytt laddkabel, eller en originalkabel till Kias portabla laddare, rekommenderar vi att du får ditt fordon inspekteras av en godkänd Kia-återförsäljare.

### **Låg batterinivå**

När högspänningsbatteriets nivå är under 8 % kommer det här varningsmeddelandet tändas.

Varningsljuset på instrumentbrädan (🔌) och varningsljuset för avstängning (🔌) tänds samtidigt.

Ladda omedelbart högspänningsbatteriet.

### **Ladda omgående. Begränsat med ström**

När högspänningsbatteriets nivå är under 3 % kommer det här varningsmeddelandet tändas.

Varningsljuset på instrumentbrädan (🔌) och varningsljuset för avstängning (🔌) tänds samtidigt.

Bilens kraft kommer att minska för att minimera nergikonsumtionen i högspänningsbatteriet. Ladda batteriet omgående.

### **Låga temperaturer utomhus kan begränsa strömtillförseln. Ladda EV-batteri /Låg temperatur på EV-batteriet. Begränsad ström**

Båda varningsmeddelandena visas för att skydda fordonssystemen när utomhustemperaturen är låg. Om högspänningsbatteriets nivå är låg och parkerad utomhus i låg temperatur under en längre tid, kan fordonets kraft begränsas.

Fordonets kraft hjälps upp om man laddar batteriet innan körning.

## **\* OBSERVERA**

Om de här varningsmeddelandena fortfarande visas, även efter att omgivande temperaturen har ökat, ska du låta ditt fordon kontrolleras av en professionell verkstad. Kia rekommenderar att du kontaktar en godkänd Kia-återförsäljare/servicepartner.

### **Överhettat EV-batteri! Stanna fordonet**

Det här varningsmeddelandet visas för att skydda batteriet och bilens elsystem när högspänningsbatteriets temperatur är för hög.

Stäng av POWER-knappen och stanna bilen så att batteritemperaturen minskar.

### **Begränsad ström**

I följande fall tänds det här varningsmeddelandet när bilens el är begränsad av säkerhetsskäl.

- När högspänningsbatteriet är under en viss nivå, eller spänningen minskar.
- När motortemperaturen, och högspänningsbatteriet är för högt eller för lågt.

- 
- När det finns ett problem i kylsystemet, eller ett fel som kan störa den normala körningen.

## \* OBSERVERA

När det här varningsmeddelandet visas får bilen inte gasa eller startas plötsligt.

Ladda batteriet omgående direkt när högvoltsbatteriet är svagt.

### ***Stanna bilen och kontrollera strömkällan***

Det här varningsmeddelandet visas när det är fel på strömtillförselsystemet.

Om detta sker, parkera i detta fall bilen på en trafiksäker plats och bogsera den till en professionell Kia-verkstad för kontroll. Kia rekommenderar att du kontaktar en godkänd Kia-återförsäljare/servicepartner.

### ***Kontrollera det virtuella motorljusystemet***

Det här varningsmeddelandet visas om det är problem med det virtuella ljudsystemet.

Om detta sker behöver fordonet inspekteras av en professionell verkstad. Kia rekommenderar att du kontaktar en godkänd Kia-återförsäljare/servicepartner.

### ***Kontrollera elbilsystem***

Det här varningsmeddelandet visas när det är problem med fordonets elektriska kontrollsystem.

Undvik att köra medan varningsmeddelandet visas.

Om detta sker behöver fordonet inspekteras av en professionell verkstad. Kia rekommenderar att du kontaktar en godkänd Kia-återförsäljare/servicepartner.

## VARNINGS- OCH INDIKATORLAMPOR

### Varningslampor

#### \* OBSERVERA

##### ■ Varningslampor

Kontrollera att alla varningslampor är släckta efter att bilen startats. Om någon lampa lyser indikerar det att något är fel.

#### **Varningslampa för service**



##### Varningslampan tänds:

- När POWER-knappen är på ON.
  - Den lyser i ca 3 sekunder och släcks sedan.
- När det är problem med de relaterade delarna i det elfordonets kontrollsystem, så som sensorer m.m.

När varningslampan tänds under färd, eller inte släcks efter att bilen har startats, ska du låta en professionell verkstad kontrollera systemet. Kia rekommenderar att du kontaktar en godkänd Kia-återförsäljare/servicepartner.

#### **Varningslampa krockkudde**



##### Varningslampan tänds:

- När du ställer POWER-knappen på ON.
  - Den lyser i ca 6 sekunder och släcks sedan.
- När det är fel på SRS-systemet. I det här fallet behöver bilen inspekteras av en professionell verkstad. Kia rekommenderar att du besöker en godkänd Kia-återförsäljare/servicepartner.

#### **Påminnelse om säkerhetsbälte**



Varningslampan informerar föraren om att säkerhetsbältet inte är fastsatt. Mer information finns i "Säkerhetsbälten" på sid 4-16.

#### **Varningslampa parkeringsbroms och bromsvätskenivå**



##### Varningslampan tänds:

- När du ställer POWER-knappen på ON.
  - Den lyser i ca 3 sekunder
  - Den fortsätter att lysa om parkeringsbromsen är åtdragen.

- Om parkeringsbromsen är åtdragen.
- Om bromsvätskenivån i behållaren är låg.
  - Om varningslampan lyser med parkeringsbromsen lossad indikerar det att bromsvätskenivån i behållaren är låg.

#### **När bromsvätskenivån i behållaren är låg:**

1. Kör försiktigt till närmaste trafik-säkra plats och stanna bilen.
2. När bilen har stängts av ska du genast kontrollera bromsvätskenivån och fylla på vätska vid behov (mer information finns under "Bromsvätska" på sid 8-18). Kontrollera eventuellt vätskeläckage i bromssystemet. Om bromssystemet läcker, varningslampan fortsätter att lysa eller om bromsarna inte fungerar ordentligt ska inte bilen köras. I det här fallet ska bilen bogseras till en professionell verkstad och inspekteras. Kia rekommenderar att du besöker en godkänd Kia-återförsäljare/servicepartner.

## Dubbelt diagonalt bromssystem

Bilen har ett dubbelt diagonalt bromssystem. Med det menas att du fortfarande bromsar på två hjul även om ett av de dubbla bromssystemen skulle vara ur funktion.

När bara ett av systemen fungerar krävs längre pedalslag och ett större tryck på pedalen än vanligt för att stanna bilen.

Bilen behöver även en längre bromssträcka då inte hela bromssystemet fungerar.

### ⚠ VARNING

#### ■ Varningslampan parkeringsbroms och bromsvätskenivå

Det är riskfullt att köra bilen när en varningslampan lyser. Om varningslampan för parkeringsbroms och bromsvätskenivå lyser när parkeringsbromsen är lossad indikerar det att bromsvätskenivån i behållaren är låg.

I det här fallet behöver bilen inspekteras av en professionell verkstad. Kia rekommenderar att du besöker en godkänd Kia-återförsäljare/servicepartner.

## Varningslampan ABS (låsningsfritt bromssystem)



Varningslampan tänds:

- När POWER-knappen är på ON.
  - Den lyser i ca 3 sekunder och släcks sedan.
- Om det uppstår ett fel på ABS (det vanliga bromssystemet fungerar även utan hjälp av ABS). I det här fallet behöver bilen inspekteras av en professionell verkstad. Kia rekommenderar att du besöker en godkänd Kia-återförsäljare/servicepartner.

## Varningslampan EBD (elektronisk bromskraftfördelning)



Båda varningslamporna lyser samtidigt när du kör:

- Om ABS-systemet och det vanliga bromssystemet inte fungerar normalt. I det här fallet behöver bilen inspekteras av en professionell verkstad. Kia rekommenderar att du besöker en godkänd Kia-återförsäljare/servicepartner.



### ⚠ VARNING

#### ■ Varningslampan EBD (elektronisk bromskraftfördelning)

När varningslampan för ABS lyser samtidigt som varningslampan för parkeringsbroms och bromsvätskenivå fungerar inte bromssystemet korrekt och du kan utsättas för en oväntad och riskfylld situation om du skulle behöva bromsa hårt.

I dessa fall ska du undvika höga körhastigheter och plötsliga inbromsningar.

Bilen behöver inspekteras av en professionell verkstad så snart som möjligt. Kia rekommenderar att du besöker en godkänd Kia-återförsäljare/servicepartner.

## Varningslampan regenererande broms



Varningslampan tänds:

När den regenererande bromsen inte fungerar och bromsen fungerar dåligt. Det medför att bromsvarningslampan (röd) och varningslampan för den regenererande bromsen (gul) tänds samtidigt.



Kör i det här fallet säkert och låt bilen inspekteras av en professionell verkstad. Kia rekommenderar att du besöker en godkänd Kia-återförsäljare/servicepartner.

Bromspedalen kan kännas tyngre än normalt att använda och bromssträckan kan förlängas.

### \* OBSERVERA

#### ■ Varningslampa EBD (elektronisk bromskraftfördelning)

Om varningslampan för ABS lyser, eventuellt samtidigt med varningslampan för parkeringsbroms och bromsvätskenivå, kan hastighetsmätare, vägmätare eller trippmätare vara ur funktion. Varningslampan för EPS kan lysa och styrningen kan kännas lättare eller trögare.

I det här fallet behöver bilen inspekteras av en professionell verkstad. Kia rekommenderar att du besöker en godkänd Kia-återförsäljare/servicepartner.

### **Varningslampa EPS (servostyrning)**



#### Varningslampan tänds:

- När POWER-knappen är på ON.
  - Den lyser tills fordonet startas.
- När det är fel på servostyrningen (EPS).

I det här fallet behöver bilen inspekteras av en professionell verkstad. Kia rekommenderar att du besöker en godkänd Kia-återförsäljare/servicepartner.

### **Varningslampa laddningssystem**



#### Varningslampan tänds:

- När 12-voltsbatterinivån är för låg eller ett fel uppstår i laddningssystemet, så som LCD.
- Om varningslampan lyser under körning, flytta fordonet till en säker plats, stäng av och starta bilen igen och kontrollera om varningslampan stängs av. Om varningslampan lyser under färd, kontakta en professionell verkstad för kontroll av ditt fordon. Kia rekommenderar att du kontaktar en auktoriserad Kia-återförsäljare/servicepartner.

- Även om varningslampan släcks rekommenderar Kia att du kontaktar en godkänd Kia-återförsäljare/servicepartner för kontroll av bilen.

Om du kör fordonet medan varningslampan är på kommer fordonshastigheten att vara begränsad och 12-voltsbatteriet kan kastas.

- \* LDC : DC-DC konverterare för lågvolt

### **Varningslampa för låg högvoltsbatterinivå**



#### Varningslampan tänds:

När högsämningsbatteriets nivå är svag. Ladda batteriet omedelbart när varningslampan lyser.

### **Varning för avstängning**



#### Varningslampan tänds:

När effekten i elbilen, av säkerhetsskäl, blir begränsad. Effekten blir begränsad av följande anledningar.

- Högsämningsbatterinivån är under en viss nivå, eller spänningen minskar.
- När motortemperaturen, och högsämningsbatteriet är för högt eller för lågt.



- Det finns ett problem i kylsystemet, eller ett fel som kan störa den normala körningen.

## \* OBSERVERA

Öka inte hastigheten, eller starta inte bilen plötsligt när varningslampan för avstängning är på (ON). Ladda batteriet omgående direkt när högvoltsbatteriet är svagt.

### VIKTIGT

När batteriet är svagt tänds varningslampan för låg effekt och uteffekten begränsas. Ladda i detta fall batteriet utan dröjsmål, eftersom det kan bli svårt att köra i uppförbackar och bilen till och med kan rulla bakåt.

### *Varningslampan för lågt däcktryck (i förekommande fall)*



Varningslampan tänds:

- När POWER-knappen är på ON.

- Den lyser i ca 3 sekunder och släcks sedan.

- När lufttrycket är påtagligt för lågt i ett eller flera däck.

- \* Mer information finns i "System för däcktryckövervakning (TPMS)" på sid 7-07.

Varningslampan börjar lysa kontinuerligt efter att ha blinkat i ca 60 sekunder eller blinkar i intervall om ca 3 sekunder:

- När det är fel på TPMS-systemet. I det här fallet behöver bilen inspekteras av en professionell verkstad. Kia rekommenderar att du besöker en godkänd Kia-återförsäljare/servicepartner.

- \* Mer information finns i "System för däcktryckövervakning (TPMS)" på sid 7-07.

### VARNING

- **Lågt däcktryck (Fortsättning)**

### (Fortsättning)

- **Ett påtagligt lågt däcktryck gör bilen instabil och kan bidra till att du förlorar kontrollen över bilen. Bromssträckorna blir också längre.**
- **Däcket kan även överhettas och haverera om du fortsätter att köra utan att däcket pumpas.**

### VARNING

#### ■ Stanna säkert

- **TPMS-systemet kan inte varna för allvarliga och plötsliga däckskador orsakade av yttre faktorer.**
- **Om du märker att bilen blir tungstyrd ska du omedelbart sänka farten och bromsa in försiktigt. Stanna på en trafiksäker plats vid sidan av vägen.**

### *Multiindikator*

- Varningslampan varnar föraren i följande situationer

- LED-strålkastaren fungerar inte (i förekommande fall)



- Fel på BSW-kollisionsvarning (i förekommande fall)
- Fel på smartfarthållarens (SCC) stop-&-go-funktion (i förekommande fall)
- FCA-assistans (Forward Collision-avoidance Assist) fungerar inte (i förekommande fall)
- BSC-radar blockerad (i förekommande fall)
- Smart farthållare med stop-&-go (SCC)-radar blockerad (i förekommande fall)
- FCA-radar blockerad (Forward Collision-Avoidance Assist) (i förekommande fall)
- Fel på lampor
- Fel på det automatiska helljuset (HBA) (i förekommande fall)

För att ta del av detaljer om varningen, titta på LCD-displayen.

### **Varningslampa för EPB (elektronisk parkeringsbroms)**

**EPB**

Varningslampan tänds:

- När POWER-knappen är i ON (på)-läge.

- Den lyser i ca 3 sekunder och släcks sedan.
- Det är fel på EPB-systemet. I det här fallet behöver din bil inspekteras av en professionell verkstad. Kia rekommenderar att du kontaktar en auktoriserad Kia-återförsäljare/servicepartner.

### **\* OBSERVERA**

#### **■ Varningslampa för EPB (elektronisk parkeringsbroms)**

Varningslampan för EPB kan tändas samtidigt med ESC-indikatorn för att visa att ESC inte fungerar normalt. (Det betyder inte att det är fel på EPB.)

### **Varningslampa LED-strålkastare (i förekommande fall)**



Varningslampan tänds:

- När POWER-knappen är på ON.
  - Den lyser i ca 3 sekunder och släcks sedan.
- När det är fel på LED-strålkastaren.

I det här fallet behöver bilen inspekteras av en professionell verkstad. Kia rekommenderar att du besöker en godkänd Kia-återförsäljare/servicepartner.

### **Varningslampan blinkar:**

- När det är fel på någon del som hör samman med LED-strålkastaren.

I det här fallet behöver bilen inspekteras av en professionell verkstad. Kia rekommenderar att du besöker en godkänd Kia-återförsäljare/servicepartner

### **⚠ VIKTIGT**

#### **■ Varningslampa LED-strålkastare**

**LED-strålkastarens livslängd kan förkortas om du kör vidare när varningslampan för LED-strålkastare lyser.**

### **Varningslampa för FCA-systemet (Forward Collision-avoidance Assist)**



Den här indikatorlampa tänds:

- När POWER-knappen är i ON (på)-läge.
  - Den lyser i ca 3 sekunder och släcks sedan.
- När FCA-systemet är avstängt.
- När radarsensorn eller locket är blockerat med smuts eller snö. Kontrollera sensorn och locket, samt rengör dem med en mjuk trasa.
- När det är fel på FCA-systemet. Om detta sker rekommenderar Kia att du kontaktar en godkänd Kia-återförsäljare/servicepartner för kontroll av bilen.

\* För mer information, se "FCA (Kollisionsassistans framåt) (FCA)" på sid 6-45.

### **Indikatorlampor ESC-indikator (antisladdsystem)**



Den här indikatorlampa tänds:

- När POWER-knappen är i ON (på)-läge.
  - Den lyser i ca 3 sekunder och släcks sedan.
- När det är fel på ESC-systemet. I det här fallet behöver bilen kontrolleras av en auktoriserad verkstad. Kia rekommenderar att du besöker en auktoriserad Kia-återförsäljare/servicepartner.

**Indikatorn blinkar:**

Medan ESC är i funktion.

\* Mer information finns i "Antisladdsystem (ESC)" på sid 6-35.

### **Indikatorlampa ESC OFF (antisladdsystem)**



Den här indikatorlampa tänds:

- När POWER-knappen är i ON (på)-läge.
  - Den lyser i ca 3 sekunder och släcks sedan.

• När du inaktiverar ESC-systemet genom att trycka på knappen ESC OFF.

\* Mer information finns i "Antisladdsystem (ESC)" på sid 6-35.

### **Anslutningsindikator laddningskabel**



Den här indikatorn lyser röd när laddningskabeln är ansluten.

### **Startspärrindikator (med smartnyckel)**



Den här indikatorn lyser under maximalt 30 sekunder:

När bilen upptäcker en smartnyckel i bilen samtidigt som POWER-knappen är i läget ACC eller ON.

- När smartnyckeln har uppfattats kan du starta fordonet ((🔑)-lampan är PÅ).
- Indikatorn släcks när fordonet har startat ((🔑)-indikator på).

Indikatorn blinkar under några sekunder:

- När smartnyckeln inte finns i bilen.
  - I det här läget går det inte att starta fordonet.

### Indikatorn lyser i 2 sekunder och släcks sedan:

- OM smartnyckeln är i fordonet och POWER-knappen är PÅ, men fordonet inte kan hitta smartnyckeln. I det här fallet behöver din bil inspekteras av en professionell verkstad. Kia rekommenderar att du kontaktar en auktoriserad Kia-återförsäljare/servicepartner.

### Indikatorn blinkar:

- När batteriet i smartnyckeln är svagt.
- När det är fel på startspärrsystemet. I det här fallet behöver din bil inspekteras av en professionell verkstad. Kia rekommenderar att du kontaktar en auktoriserad Kia-återförsäljare/servicepartner.

### Körriktningsindikator



#### Indikatorn blinkar:

- När du slår på körriktningsvisaren.

Om något av följande inträffar kan det vara fel på körriktningsvisarna. I det här fallet behöver bilen inspekteras av en professionell verkstad. Kia rekommenderar att du besöker en godkänd Kia-återförsäljare/servicepartner.

- Indikatorn lyser men blinkar inte.
- Indikatorn blinkar snabbare.
- Indikatorn lyser inte alls.

### Halvljusindikator

#### Den här indikatorlampa tänds:

- När strålkastarna är på.

### Helljusindikator

#### Indikatorn lyser:

- När strålkastarna lyser och helljuset är valt
- När körriktningsspaken dras till läget för ljustuta.

### Indikator strålkastare/bakljus

#### Indikatorn lyser:

- När bakljusen eller strålkastarna är tända.

### Indikator främre dimljus

#### Indikatorn lyser:

- När främre dimljusen är tända.

### Indikator bakre dimljus

#### Indikatorn lyser:

- När bakre dimljusen är tända.



### Klarindikator

#### Indikatorn tänds:

- När bilen är redo att köras.



- PÅ: Normal körning är möjligt.

- AV: Normal körning är inte möjligt, eller ett problem har inträffat.

- Blinkar: Nöddrift.

När systemets Klar-indikator släcks eller blinkar är det problem med systemet. I det här fallet behöver bilen inspekteras av en professionell verkstad. Kia rekommenderar att du besöker en godkänd Kia-återförsäljare/servicepartner.

### Systemindikator LKA (filhållningsassistans) (i förekommande fall)



LKA-indikatorn tänds när du startar systemet genom att trycka på LKA-knappen.

Den gula LKA-indikatorn tänds om det är något fel på systemet.

- \* Mer information finns i avsnittet "Följningsassistanssystem (LKA)" på sid 6-59.

### **Farthållarindikator**

Den här indikatorlampa tänds:



- När farthållarsystemet är aktivt.

\* Mer information om farthållaren finns i "Farthållare (SCC)" på sid 6-90.

### **SPORT-lägesindikator**

Indikatorn lyser:



- När du väljer "SPORT"-läge som körläge.

\* Mer information finns i "Integrerat kontrollsystem i Drive Mode-läget" på sid 6-42.

### **ECO-lägesindikator**

Indikatorn lyser:



- När du väljer "ECO"-läge som körläge.

\* Mer information finns i "Integrerat kontrollsystem i Drive Mode-läget" på sid 6-42.

### **Lägesindikator för ECO+**

Indikatorn lyser:



- När du väljer läget "ECO+" som körläge.

\* Mer information finns i "Integrerat kontrollsystem i Drive Mode-läget" på sid 6-42.

## BACKMONITOR (RVM)

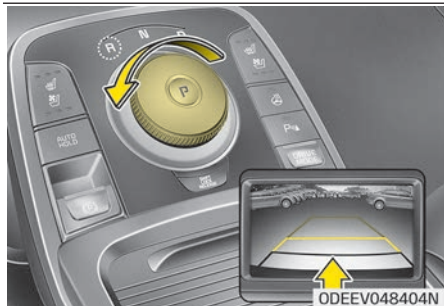
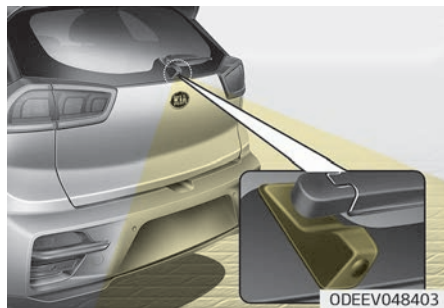

Backmonitorn aktiveras när bilen har startats och växelväljaren ställs på läget R (back).

Backkameran är ett hjälpmedel som visar vyn bakom bilen på ljud eller multimediaskärmen när du backar.

### ⚠ VARNING

Backmonitorn är inte ett säkerhetssystem. Den fungerar endast som assistans åt föraren för att identifiera objekt som är direkt bakom, mitten av fordonet. Kameran täcker **INTE** fordonets hela bakdel.

### ⚠ VARNING

- Lita aldrig helt på skärmen för backkameran när du backar.
- Se dig **ALLTID** omkring fordonet för att kontrollera att det inte finns några hinder, innan du flyttar fordonet i någon riktning, för att förhindra en kollision.
- Var alltid försiktig när bilen körs nära andra objekt och ta extra hänsyn till fotgängare, i synnerhet barn.

### ⚠ VIKTIGT

- Spruta inte rakt på kameran eller det omgivande området med högtryckstvätt. Kraften i en högtryckstvätt kan orsaka felfunktioner.
- Använd inte rengörare som innehåller syror eller basiska rengöringsmedel när du rengör linsen. Använd enbart mild tvål eller diskmedel och skölj noggrant med vatten.

### \* OBSERVERA

Håll kameranlinsen ren. Kameran kanske inte fungerar normalt om linsen är täckt med smuts, vatten eller snö.

## AVSTÅNDSVARNING VID BAKÅTPARKERING (PDW) (I FÖREKOMMANDE FALL)



Parkeringshjälpen varnar föraren med signaler när det finns föremål bakom bilen inom ett avstånd på 120 cm och bilen backas.

Parkeringshjälpen är ett förarhjälpmedel men det är alltid föraren som är ansvarig för hur bilen manövreras. Sensorområdet och vilka objekt som kan identifieras av de bakre ultraljudssensorerna (1) är begränsat. När du backar ska du vara lika uppmärksam på förhållandena bakom bilen som du skulle vara utan systemet med avståndsvarning vid bakåtparkering.

### **⚠ VARNING**

**Varningssystemet vid bakåtparkering är endast en kompletterande hjälpfunktion. Avståndsvarningen vid bakåtparkering kan påverkas av flera faktorer (inklusive omgivningsförhållandena). Det är alltid förarens ansvar att kontrollera området bakom bilen före och under backningen.**

### **Funktionen av varningssystemet för bakåtparkering**

#### ***Så här fungerar parkeringshjälpen***

- Systemet aktiveras när du backar och POWER-knappen står på läget ON. Om körhastigheten är över 5 km/h kanske systemet inte aktiveras korrekt.
- Avkänningsavståndet för varningssystemet för bakåtparkering är ca 120 cm .
- När fler än två föremål upptäcks på samma gång registreras det närmaste föremålet.

Olika varningssignaler	Indikator*
Om det finns ett föremål på ett avstånd mellan 60 och 120 cm från den bakre stötfångaren: Pipljud varnar	
Om det finns ett föremål på ett avstånd mellan 30 och 60 cm från den bakre stötfångaren: Mer frekvent pipljud varnar	
Om det finns ett föremål på ett avstånd mindre än 30 cm från den bakre stötfångaren: Konstant varningsljud	

\* i förekommande fall

### **\* OBSERVERA**

Illustrationen kan skilja sig från hur det ser ut i din bil. Om indikatorn blinkar ska du låta en auktoriserad verkstad kontrollera (Fortsättning)

(Fortsättning)

systemet. Kia rekommenderar att du besöker en auktoriserad Kia-återförsäljare/servicepartner.

## Förhållanden där varningssystemet för bakåtparkering inte fungerar

**Varningssystemet för bakåtparkering kanske inte fungerar då:**

1. Frost har frusit på sensorn. (När frosten är borta blir funktionen normal.)
2. Sensorn är täckt av t.ex. snö eller vatten eller sensorskyddet är blockerat. (När sensorn inte längre än blockerad fungerar den normalt igen.)
3. Du kör på mycket ojämnt underlag (oasfalterad väg, grus, gropar, sluttningar).
4. När det finns kraftiga ljud i omgivningen (signalhorn, ljudstarka motorcyklar eller lastbilsbromsar) inom sensorns räckvidd.
5. Det regnar kraftigt.

6. Det finns trådlösa sändare eller mobiltelefoner inom sensorns räckvidd.
7. Sensorn är snötäckt.
8. Köra med släp.

### ***Avkänningsområdet kan minska när:***

1. Sensorn är täckt med t.ex. snö eller vatten. (Sensorområdet blir normalt när sensorn är ren.)
2. Utomhustemperaturen är extremt hög eller låg.

### ***Sensorn kan ha svårt att upptäcka följande objekt:***

1. Tunna, smala föremål som rep, kedjor eller smala stolpar.
2. Föremål i mjuka material som kan absorbera sensorfrekvensen, t.ex. kläder, skumgummimaterial och snö.
3. Det finns föremål som är lägre än 100 cm och smalare än 14 cm i diameter.

## **Varningssystem för bakåtparkering**

- Larmet från varningssystemet för bakåtparkering kanske inte alltid går, beroende på hastigheten och formerna på de upptäckta objekten.
- Varningssystemet för bakåtparkering kanske inte fungerar om fordonets stötfångarhöjd eller sensorinstallation har modifierats eller skadats. Utrustning och tillbehör som inte är original kan också påverka sensorernas funktion.
- Föremål som är närmare än 30 cm bakom bilen kanske inte kan upptäckas eller ge fel signal om avståndet. Använd systemet omdömesgillt.
- Om sensorerna täcks av is, snö, smuts eller regn kan det medföra att parkeringshjälpen inte fungerar. Torka i så fall rent med en mjuk trasa.
- Sensorerna får inte utsättas för tryck, slag och reining. Sensorerna kan skadas.



## \* OBSERVERA

Parkeringshjälpen kan bara varna för föremål som finns inom sensorernas respektive täckningsområden. Den kan inte varna för föremål som finns mellan sensorernas täckningsområden. Det kan hända att små eller smala föremål, t.ex. stolpar, eller föremål som befinner sig mellan sensorområdena inte upptäcks med sensorerna.

Kontrollera alltid noga bakåt när du ska backa.

Alla som kör bilen måste vara informerade om systemets möjligheter och begränsningar.

### VARNING

Var försiktig när bilen körs nära andra objekt på vägen och ta extra hänsyn till fotgängare, i synnerhet barn. Tänk på att sensorerna inte kan känna av vissa föremål på grund av avstånd, storlek eller material. Kontrollera alltid själv att det inte finns hin-  
(Fortsättning)

### (Fortsättning)

der i vägen för bilen innan du kör i någon riktning.

## Självdiagnos

Om du inte hör något varningsljud eller om ljudet kommer stötvis när du lägger i backen (R), kan det innebära att det är något fel på varningssystemet för bakåtparkering. Om det här sker behöver systemet kontrolleras av en professionell verkstad. Kia rekommenderar att du besöker en auktoriserad Kia-återförsäljare/servicepartner.

### VARNING

Nybilsgarantin omfattar inte eventuella olyckor eller skador på bil eller passagerare som är en följd av att avståndsvarningssystemet vid bakåtparkering inte fungerar. Kör alltid säkert och omdömesgillt.

## AVSTÅNDSVARNING VID PARKERING FRAMÅT/BAKÅT (PDW)

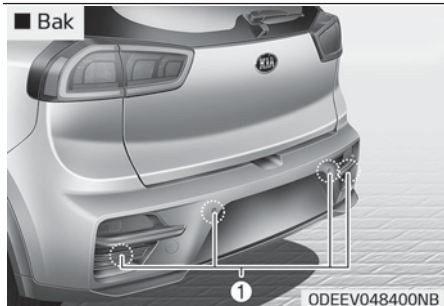
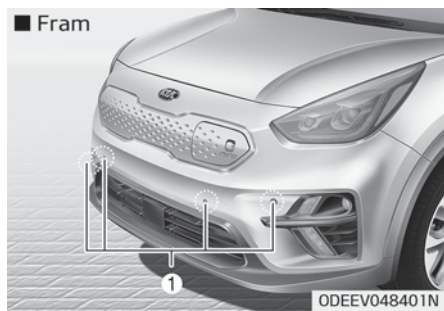

Avståndsvarningen vid parkering underlättar för föraren genom varningssignaler då hinder finns på ett avstånd av 100 cm framför och 120 cm bakom fordonet.

Parkeringshjälpen är ett förarhjälpmedel men det är alltid föraren som är ansvarig för hur bilen manövreras.

Sensorområdet och vilka objekt som kan identifieras av sensorerna (1) är begränsat. När bilen rör sig ska du vara lika uppmärksam på miljön framför och bakom dig som du skulle vara utan ett parkeringssystem med avståndsvarning.

### ⚠ VARNING

**Avståndsvarning vid parkering framåt/bakåt ska bara användas som en hjälpfunktion. Föraren måste själv hålla uppsikt både framåt och bakåt. Parkeringssystemets funktion kan påverkas av många faktorer och föraren är alltid ytterst ansvarig.**

## Funktionen för avståndsvarning vid parkering framåt/bakåt *Så här fungerar parkeringshjälpen*

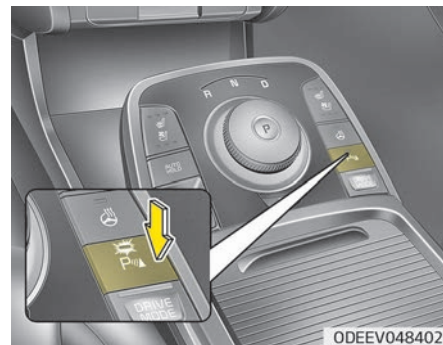







- Systemet aktiveras när du trycker på knappen för avståndsvarning vid parkering och POWER-knappen står på läget ON.
- Indikatorn på knappen för avståndsvarning vid parkering tänds och systemet aktiveras automatiskt när du ställer växelväljaren på R (back).
- Sensoravståndet när du backar är cirka 120 cm när du kör i lägre fart än 10 km/h.

- 
- Sensoravståndet när du kör framåt är 100 cm när du kör i lägre fart än 10 km/h.
  - När fler än två föremål upptäcks på samma gång registreras det närmaste föremålet.
  - Sidosensorerna aktiveras när du ställer växelväljaren på R (back).
  - Om bilens hastighet överstiger 20 km/h stängs systemet automatiskt av. Tryck på knappen igen för att starta om det.

### \* OBSERVERA

Det kanske inte fungerar om avståndet till föremålet redan är mindre än 25 cm (10 tum) när systemet startas.

**Typen av varningsindikatorer och ljud**

Avstånd till föremål		Varningsindikator		Varningsljud
		När du kör framåt	När du backar	
60–100 cm	Fram		-	Ljudsignal med längre intervall
60–120 cm	Bak	-		Ljudsignal med längre intervall
30–60 cm	Fram			Ljudsignal med kortare intervall
	Bak	-		Ljudsignal med kortare intervall
30 cm	Fram			Kontinuerlig ljudsignal
	Bak	-		Kontinuerlig ljudsignal

**\* OBSERVERA**

- Det aktuella varningsljudet och indikatorn kan skilja sig från bildens beroende på föremål eller sensorstatus.
- Tvätta inte bilens sensorer med högtryckstvätt.

## VIKTIGT

- **Systemet kan endast känna av föremål inom dess räckvidd och med hänsyn till sensorernas placering. Det kan inte upptäcka föremål i områden där sensoravkänning saknas. Det kan hända att små eller smala föremål, t.ex. stolpar, eller föremål som befinner sig mellan sensorområdena inte upptäcks med sensorerna. Kontrollera alltid noga bakåt när du ska backa.**
- **Alla som kör bilen måste vara informerade om systemets möjligheter och begränsningar.**

### Förhållanden där avståndsvarningssystemet för framåt/bakåtparkering inte fungerar

#### ***Systemet för avståndsvarning vid parkering kanske inte fungerar när:***

1. Frost har frusit på sensorn. (När frosten är borta blir funktionen normal.)
2. Sensorn är täckt av främmande ämnen såsom snö eller vatten eller sensorskyddet är blockerat. (När sensorn inte längre än blockerad fungerar den normalt igen.)
3. Sensorn är täckt med främmande ämne såsom snö eller vatten. (Sensorområdet blir normalt när sensorn är ren.)

4. När PDW-knappen för avståndsvarning är avstängd.

#### ***Systemet för avståndsvarning vid parkering kanske inte fungerar när:***

1. Du kör på mycket ojämnt underlag såsom grus och sten, gupp eller i sluttningar.
2. Det finns kraftiga ljud i omgivningen såsom signalhorn, högljudda motorcyklar eller lastbilsbromsar, som påverkar sensorns funktion.
3. Kraftigt regn eller vattenstänk.
4. Det finns trådlösa sändare eller mobiltelefoner i närheten av sensorn.
5. Sensorn är täckt av snö.

#### ***Avkänningsområdet kan minska när:***

1. Utomhustemperaturen är extremt hög eller låg.
2. Det finns föremål som är lägre än 1 meter och smalare än 14 cm i diameter.

#### ***Sensorn kan ha svårt att upptäcka följande objekt:***

1. Tunna, smala föremål som rep, kedjor eller smala stolpar.
2. Föremål i mjuka material som kan absorbera sensorfrekvensen såsom kläder, skumgummimaterial och snö.

## \* OBSERVERA

1. Varningssignalen hörs eventuellt inte kontinuerligt beroende på bilens hastighet och formen på det identifierade föremålet.
2. Avståndsvarning vid parkering kanske inte fungerar om höjden på fordonets stötfångare eller monteringen av sensorer har ändrats. Utrustning och tillbehör som inte är fabriksmonterade kan även inverka negativt på sensorns funktion.
3. Föremål som är närmare sensor än 30 cm kan vara svåra att identifiera eller få en felaktig avståndsindikation. Använd systemet med försiktighet.
4. Om det finns fläckar på sensor av is eller vatten kan det hända att den inte fungerar förrän fläckarna har torkats bort med en mjuk trasa.

(Fortsättning)

(Fortsättning)

5. Skydda sensorn från slag, tryck och repor. Hårda material kan skada sensorns yta. Sensorerna kan skadas.

## \* OBSERVERA

Systemet kan endast upptäcka föremål inom sensorernas räckvidd och placering. Det kan inte upptäcka föremål i områden där sensorer saknas. Det kan även hända att små eller smala föremål, eller föremål som befinner sig mellan sensorområdena inte upptäcks.

Kontrollera därför alltid själv områdena framför och bakom bilen innan du kör.

Alla som kör bilen måste vara informerade om systemets möjligheter och begränsningar.

## ⚠ VARNING

**Var försiktig när bilen körs nära andra objekt på vägen och ta extra hänsyn till fotgängare, i synnerhet barn. Tänk på att sensorerna inte kan känna av vissa föremål på grund av avstånd, storlek eller material som alla kan begränsa sensorns effektivitet. Kontrollera alltid själv att det inte finns hinder i vägen för bilen innan du kör i någon riktning.**

## Självd diagnos

Om du växlar till R (back) och något av följande sker kan det finnas fel på avståndsvarningssystemet vid parkering framåt/bakåt.

- Inget varningsljud hörs eller ljudet hörs i intervall.



visas. (i förekommande fall).

Om det här sker behöver systemet kontrolleras av en professionell verkstad. Kia rekommenderar att du besöker en auktoriserad Kia-återförsäljare/servicepartner.

---

**⚠ VARNING**

**Nybilsgarantin omfattar inte eventuella olyckor eller skador på bil eller passagerare som är en följd av att avståndsvarningssystemet vid parkering framåt/bakåt inte fungerar. Kör alltid säkert och omdömesgilt.**

## BELYSNING

### Batterisparfunktion

- Syftet med funktionen är att hindra att batteriet blir urladdat. Systemet stänger automatiskt av parkeringsljusen när föraren stänger av POWER-knappen och öppnar förardörren.
- Funktionen stänger automatiskt av parkeringsljusen om föraren parkerar vid vägkanten under den mörka delen av dygnet.  
Om du behöver ha ljusen på efter att ha stängt av POWER-knappen gör du följande:
  1. Öppna förardörren.
  2. Stäng av och slå sedan på parkeringsljusen med lampknappen på rattstängen.

### ⚠ VIKTIGT

**Om föraren lämnar bilen genom en annan dörr än förardörren fungerar inte batterisparfunktionen. I detta fall laddas batteriet ur. Därför bör du stänga av lamporna innan du kliver ur bilen.**

### Fördröjd släckning av strålkastarna

Med POWER-knappen på läget ACC eller OFF och med strålkastarna ON (tända) är fördröjningen av strålkastarbelysningen cirka 5 minuter. Om du öppnar och stänger förardörren släcks de istället efter 15 sekunder.

Du kan släcka strålkastarna genom att trycka två gånger på låsknappen på fjärrnyckeln (eller smartnyckeln) eller genom att vrida ljusreglaget till OFF.

### Varselljus

Varselljusen underlättar för andra trafikanter att se din bil i dagsljus. Varselljus är användbart under många olika körförhållanden, men i synnerhet är det värdefullt under skymnings- och gryningstimmarna.

Varselljuset stängs av när:

1. Strålkastarreglaget står på on.
2. Fordonet är avstängt
3. Det främre dimljuset är på.
4. Parkeringsbromsen läggs i

- ✳ **Vänster-/högertrafik (Europa)**  
Halvljuset är asymmetriskt. Om du kör i vänstertrafik kan mötande trafikanter bländas. För att förhindra detta föreskriver ECE flera

tekniska lösningar (t.ex. automatiskt ändringssystem, tejprensor, omriktning av strålkastarna). Den här bilens strålkastare är konstruerade så att de inte bländar i vänstertrafik. Du behöver därför inte vidta några åtgärder vid körning i vänstertrafik.

### Ljusreglage



Ljusreglaget har lägen för strålkastare och parkeringsljus.

För att styra belysningen, vrid vredet längst ut på spaken till något av följande lägen:

1. Avstängt
2. Automatisk ljusfunktion



- 3. Parkeringsljus
- 4. Strålkastarläge

### **Parkeringsljus (☾☽)**



När strömbrytaren står i positionen för parkeringsljus (3:e -läget) kommer strålkastare, bakljus, nummerskyltbelysning och instrumentpanelbelysning att sättas PÅ.

### **Strålkastarläge (☽)**



När strömbrytaren står i strålkastarens position (4 -läge) lyser strålkastare, bakljus, registrerings skylt-belysning och instrumentpanel.

### **\* OBSERVERA**

POWER-knappen måste vara i läget on för att strålkastarna ska kunna tändas.

### **Auto Light (automatisk ljusreglering)**

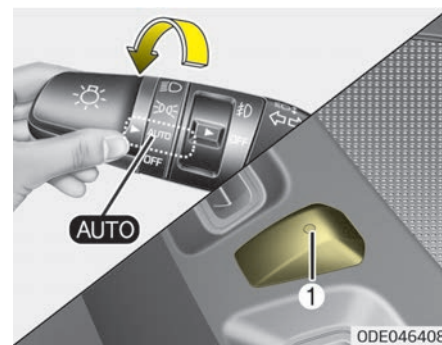

Om ljusomkopplaren är i läge AUTO tänds eller släcks bakljusen och strålkastarna automatiskt, beroende på mängden ljus utanför fordonet.

### **⚠ VIKTIGT**

- **Täck aldrig över sensor (1) som finns på instrumentpanelen. Då fungerar den automatiska belysningen optimalt.**
- (Fortsättning)**

### (Fortsättning)

- **Rengör inte sensorn med fönsterputs. Vätskan kan lämna en tunn hinna som påverkar sensorns funktion.**
- **Om din bil har tonade rutor eller annan beläggning på vindrutan kan det hända att den automatiska belysningen inte fungerar korrekt.**

## Helljus

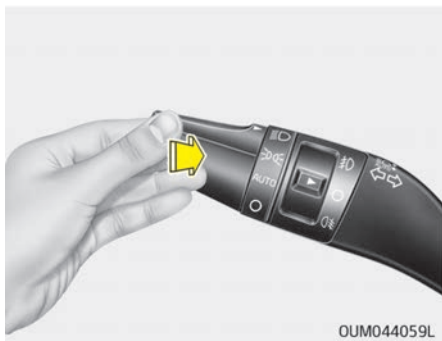

För att slå på helljuset trycker du spaken från dig. Spaken återgår till sitt ursprungsläge.

Helljusindikatorn lyser när helljuset är på.

Dra spaken mot dig när du vill slå av helljuset. Spaken återgår till sitt ursprungsläge.

För att undvika att batteriet laddas ut bör du inte lämna strålkastarna på under längre tid utan att fordonet är igång.

### **⚠ VARNING**

**Använd inte helljuset i närheten av andra fordon. Om du använder helljuset kan du blända andra förare.**



Dra spaken mot dig för att blinka med helljuset. Spaken återvänder till sin ursprungsposition (halvljus) när du släpper den. Strålkastarna behöver inte vara på för att det ska gå att blinka.

## Körriktningsvisare och signaler vid filbyte

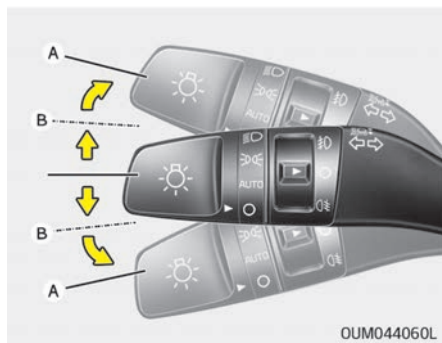

PWOER-knappen måste vara på för att bilens körriktningsvisare ska fungera. Starta bilens körriktningsvisare genom att trycka spaken uppåt eller nedåt (A). Den gröna pilen på instrumentpanelen visar åt vilket håll du signalerar.

Den stängs automatiskt av när du har svängt. Om indikatorn fortsätter att blinka efter svängen flyttar du spaken till OFF-läget för hand.

För att visa att du tänker byta fil flyttar du spaken något åt ena hållet och håller kvar den där (B). Spaken återgår till OFF när du släpper den.

Om indikatorn fortsätter att lysa, blinkar eller blinkar onormalt kan det vara en lampa i någon körriktningsvisare som är trasig och behöver bytas ut.

### ***Körriktningsvisare med One Touch-funktion (i förekommande fall)***

Tryck mycket kort, mindre än 0,7 sekunder, på körriktningsspaken när du vill aktivera körriktningsvisarens One Touch-funktion. Körriktningsvisaren blinkar 3 gånger.

### **\* OBSERVERA**

Om en indikator blinkar ovanligt snabbt eller långsamt kan det bero på att en glödlampa är trasig eller att det är glödkontakt i kretsen.

## Främre dimljus



Dimljus används för att ge bättre sikt när sikten är dålig på grund av dimma, regn, snö o.d. Dimljusen tänds genom att vrida dimljusreglaget (1) till ON efter att parkeringsljusen tänts.

För att stänga av dimljusen vrider du dimljusreglaget (1) till ON-läget (PÅ) igen.

### **⚠ VIKTIGT**

**Dimljusen förbrukar mycket av bilens elström när de är på. Använd dimljus endast då sikten är dålig.**

## Bakre dimljus



Vrid ljusreglaget till tänt läge för strålkastarna och aktivera sedan dimbakljuset med reglaget (1).

Ljusreglaget ska stå i läget för bakre dimbakljus innan du tänds först de främre dimljusen (i förekommande fall) och sedan de bakre.

För att stänga av dimbakljuset vrids du dess reglage till på-läget igen eller stänger av strålkastarreglaget.

## \* OBSERVERA

För att vrida dimbakljusets reglage till på-läget måste POWER-knappen stå på ON.

## Reglage för strålkastarinställning (i förekommande fall)

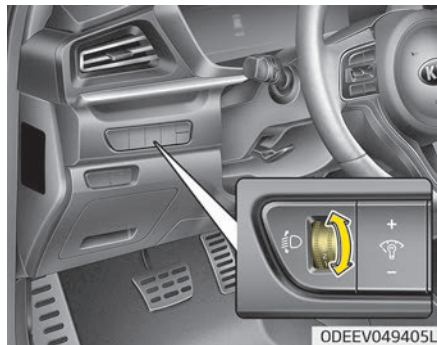

Ställ in nivån för strålkastarna efter antalet passagerare och last i bagageutrymmet genom att vrida på strålkastarens nivåreglage.

Halvljuset sänks ju högre siffra på nivåreglaget som du ställer in. Håll halvljuset på rätt nivå så att du inte bländar andra trafikanter.

Listan nedan är exempel på lämpliga inställningar på nivåreglaget. För andra lastförhållanden än de som anges nedan ställer du in nivåreglaget så att halvljuset är så nära förhållandena i listan som möjligt.

Lastförhållande	Reglagets läge
Endast förare	0
Förare + framsättespassagerare	0
Förare + passagerare på alla platser	1
Passagerare på alla platser (inklusive förare) + tillåten maxlast	2
Förare + tillåten maxlast	3

## Automatiskt helljus (i förekommande fall)

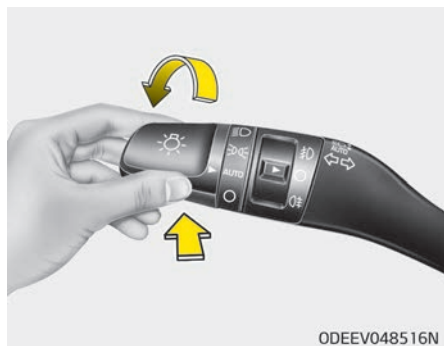

Automatiskt helljus (HBA) är ett system som automatiskt justerar ljuskäglan (växlar mellan helljus och halvljus) beroende på ljusstyrkan från andra fordon och vägförhållanden.

### I följande fall fungerar systemet

1. Placera lampströmbrytaren i AUTOMATISKT läge.
2. För att slå på helljuset trycker du spaken från dig.
3. Indikatorn för helljusassistenten (☀️) tänds.

4. HBA aktiveras när du kör i en hastighet över 40 km/h.
5. Information om ljusreglaget för hel- och halvljus när HBA är i funktion finns nedan.
  1. Om du trycker ljusreglaget framåt stängs HBA av och helljuset lyser kontinuerligt.
  2. Om du drar ljusreglaget mot dig när helljuset är av slås helljuset på och HBA fortsätter att vara på. (När du släpper knappen kommer spaken att flyttas till mitten och helljuset kommer att stängas av.)
  3. Om du drar ljusreglaget mot dig när HBA har växlat till helljus kommer halvljuset att väljas och HBA stängs av.
  4. Om du flyttar ljusreglaget från AUTO till strålkastarläget (☀️) stängs HBA av och halvljuset kommer att vara påslaget kontinuerligt.

När HBA används bländas helljuset av till halvljus under följande förhållanden.

- När strålkastarna från mötande fordon detekteras.
- När baklykta på framförvarande fordon upptäcks.

- När strålkastare/baklampa på cykel/motorcykel upptäcks.
- När omgivningen är ljus nog och helljus inte behövs.
- När gatubelysning eller andra ljus upptäcks.
- När lampknappen inte är i AUTOMATISKT läge.
- När fordonshastigheten är under 30 km/h.

### Varningslampa och meddelande

När helljusassistent inte fungerar korrekt tänds varningsmeddelandet ("Check High Beam Assist (HBA) system (Kontrollera automatiskt helljus)") under några sekunder. När meddelandet försvinner tänds multiindikatorn (⚠️). Låt en professionell verkstad kontrollera systemet. Kia rekommenderar att du besöker en auktoriserad Kia-återförsäljare/servicepartner.

### ⚠️ VIKTIGT

**Föraren måste vara försiktig i följande situationer, eftersom systemet (Fortsättning)**

**(Fortsättning)**

kanske inte fungerar under följande villkor

- När ljuset ifrån mötande eller framförvarande fordon är dåligt.
- När ljuset från mötande fordon inte upptäcks på grund av lampskador, eller på grund av skymd sikt o.s.v.
- När ljuset från mötande fordon är skymt av damm, snö eller vatten.
- När det framförvarande fordonets strålkastare är avslagna men dimljuset är på och med mera.
- När externa tillstånd har påverkat
- När en lampa med liknande form som fordonets lampa.
- När strålkastarna inte är reparerade eller utbytta på en auktoriserad verkstad.
- När strålkastarinställningen inte är korrekt justerad.
- Vid körning på en smal kurvig, ojämn väg, neför eller uppför.

**(Fortsättning)**

**(Fortsättning)**

- När endast en del av fordonet är synligt i en korsning eller kurvig väg.
- Vid trafikljus, reflekterande skylt, blinkande skylt eller spegel.
- När det finns en temporär reflektion eller strålkastare framför (på byggarbetsplatser).
- När vägförhållandena är dåliga, som när vägbanan är våt, isig eller täckt av snö.
- När ett fordon plötsligt dyker upp i en kurva.
- När fordonet lutar på grund av en punktering eller att det blir bogserat.
- När LKA-systemets felindikator (gul) tänds (i förekommande fall) med mera.
- När sikten framåt är dålig
- När ljuset från mötande fordon är skymt av damm, snö eller vatten.
- När ljuset från mötande fordon inte upptäcks på grund av avgasrök, rök, dimma, snö o.s.v.

**(Fortsättning)**

**(Fortsättning)**

- När framrutan är täckt av främmande materia.
- När det är svårt att se på grund av dimma, kraftigt regn eller snö och med mera.
- Montera inte ner den framåt vända kameran i framrutan temporärt om du fäster skuggfilm över fönstret eller andra tillbehör. Om du demonterar kameran och monterar tillbaka den igen ska systemet kontrolleras hos en professionell verkstad. Kia rekommenderar ett besök hos en godkänd Kia-återförsäljare/servicepartner och kontrollera systemet om det behöver kalibrering.
- När du byter ut eller ominstallerar en vindrute-/framåtriktad kamera ska du låta professionell verkstad kontrollera systemet. I det här fallet behöver systemet kontrolleras av en professionell verkstad.

**(Fortsättning)**

### **(Fortsättning)**

- **Var försiktig så att vatten inte kommer in i HBA-enheten och ta inte heller bort relaterade delar till HBA eller utsätt dem för skaderisk.**
- **Placera inte saker på instrumentbrädan som kan reflektera ljus, så som speglar, vita papper m.m., Systemet kanske inte fungerar om solljus reflekteras.**
- **HBA-systemet kan eventuellt temporärt vara ur funktion på grund av systembegränsningar. Systemet är endast för din bekvämlighet. Det är förarens ansvar att köra ansvarsfullt och alltid kontrollera väglaget, av säkerhetsskäl.**
- **Ändra lampans läge mellan helljus och halvljus manuellt när systemet inte fungerar normalt.**

## TORKARE OCH SPOLARE

### Vindrutetorkare

#### ■ Typ A

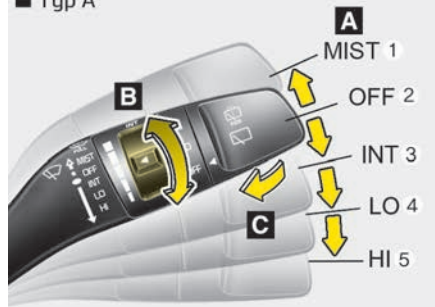

#### ■ Typ B

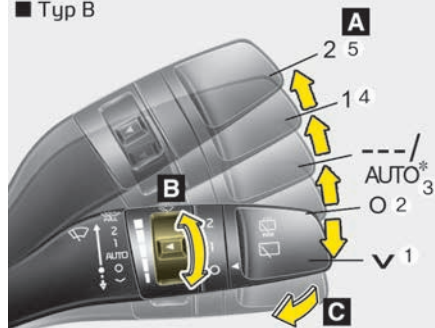

### Bakre torkar/spolar

#### ■ Typ A'

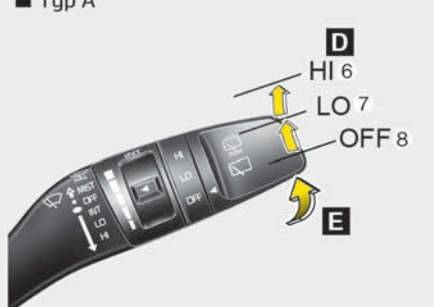

#### ■ Typ B'

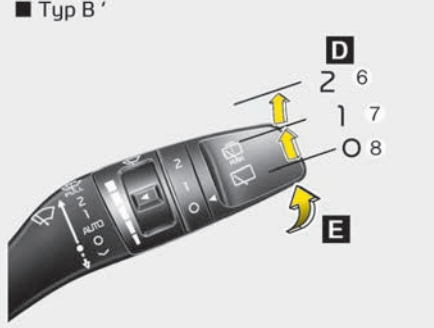

OQL046407/ODEEV048511N/OQL046464/ODEEV048512N

### A: Vindrutetorkarhastighet (fram)

1. MIST/✓ – Enstaka torkning
2. OFF/O – Av
3. INT/--- – Intervalltorkning  
AUTO\* – Automatisk torkarfunktion
4. LO / 1 – Låg torkarhastighet
5. HI / 2 – Hög torkarhastighet

### B: Inställning av intervalltorkningstid

### C: Torkning med korta slag (fram)\*

### D: Bakrutetorkare/spolare\*

6. HI / 2 – Kontinuerlig torkning
7. LO / 1 – Intervalltorkning\*
8. OFF / O – Av

### E: Torkning med korta slag (bak)\*

### Vindrutetorkare

Fungerar på följande sätt när POWER-knappen står på ON.

1. MIST/✓: För en enda torkningscykel flyttar du spaken till (MIST/✓)-läget och släpper den. Torkarna fortsätter att vara på när spaken är i det läget.
2. OFF/O: Vindrutetorkaren används inte

\*: i förekommande fall



3. INT/---: Torkarna körs i regelbundet intervall. Använd det här läget i lätt regn eller dimma. Vrid på hastighetsreglaget om du vill ändra inställda hastigheten.
4. LO/1: Normal torkarhastighet
5. HI/2: Hög torkarhastighet

## \* OBSERVERA

Om det finns stora ansamlingar snö och is på vindrutan bör du använda defrostern i 10 minuter eller tills snön och isen är borta innan du använder vindrutetorkarna. Om du inte tar bort snön och isen innan du använder spolare och torkare kan spolare- och torkarsystemet skadas.

### **Automatisk vindrutetorkare (i förekommande fall)**

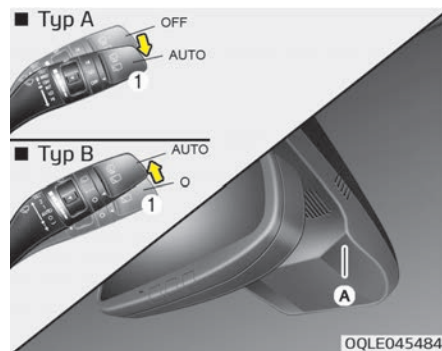

Regnsensorn (A) sitter i överkanten av vindrutan. Den känner av mängden regn och reglerar torkarcykeln därefter. Vindrutetorkarna går fortare alltefter som regnet tilltar. När regnet upphör stängs vindrutetorkarna av. Om du vill ändra torkarhastigheten använder du hastighetsreglaget (1). Om vindrutetorkarna står på läget AUTO och POWER-knappen ställs på ON slår vindrutetorkarna ett slag för att utföra en självdiagnos. Ställ in vindrutetorkarna på OFF (O) när de inte används.

### **⚠ VIKTIGT**

Med POWER-knappen i läget ON och vindrutetorkarnas omkopplare i läget AUTO ska du vara försiktig i följande situationer för att undvika skaderisk t.ex. på händer:

- Rör inte vid den övre delen av vindrutan framför regnsensorn.
- Torka inte den övre delen av vindrutan med en fuktig eller våt trasa.
- Tryck inte på vindrutans glas.

### **⚠ VIKTIGT**

- Ställ vindrutetorkarna på OFF (O) för att stoppa vindrutetorkarnas automatiska cykel när du tvättar bilen. Vindrutetorkarna kan starta och skadas om läget AUTO är inställt under biltvätt.

**(Fortsättning)**

### (Fortsättning)

- Ta inte bort sensorskyddet som sitter överst på vindrutan vid passagerarsidan. Systemet kan skadas och det är inte säkert att skadan omfattas av fordonsgarantin.
- Ha reglaget inställt på OFF (0) när du startar bilen på vintern. I annat fall kan vindrutetorkarna starta och torkarbladen skadas av is. Ta alltid bort snö och is från vindrutan innan du använder vindrutetorkarna.
- Om du tonar rutan ska du vara noga med att ingen vätska kommer på sensorn som sitter högst upp i mitten av vindrutan. Det kan skada systemet.

## Vindrutespolare

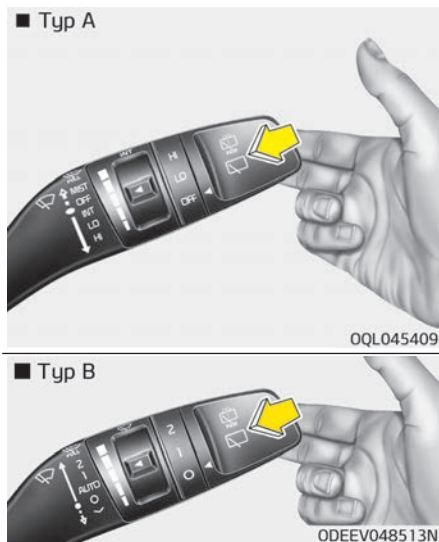

Dra spaken försiktigt mot dig i läget 0 för att spruta spolärvätska på vindrutan och svepa 1 - 3 gånger med vindrutetorkarna. Använd den här funktionen när vindrutan är smutsig. Spolarna och torkarna fortsätter att arbeta tills du släpper spaken.

Om spolarna inte fungerar ska du först kontrollera att det finns spolärvätska. Om det inte finns tillräcklig mängd i behållaren måste du fylla på. Behållaren för spolärvätska finns fram till i motorrummet på passagerarsidan.

### ⚠ VIKTIGT

Undvik att använda spolaren när behållaren är tom för att inte skada spolarmotorn.

### ⚠ VARNING

Använd inte spolaren när det är minusgrader utan att först ha värmt upp vindrutan med defrosteren. I annat fall kan spolärvätskan frysa och hindra sikten.

### ⚠ VIKTIGT

- Undvik att använda vindrutetorkarna på en torr ruta för att inte skada torkarna eller vindrutan.

(Fortsättning)

### (Fortsättning)

- Använd inte bensin, fotogen, lacknafta eller annat lösningsmedel på eller i närheten av vindrutetorkarna för att förhindra att de tar skada.
- Försök inte att svepa med vindrutetorkarna för hand. Det kan skada torkkarmarna eller andra komponenter.
- Använd spolärvätska med frostsnyddsmiddel vintertid för att förhindra att vätskan fryser och orsakar skador på torkare och spolarsystem.

## Torkare/spolare för bakruta

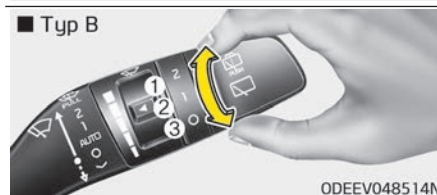
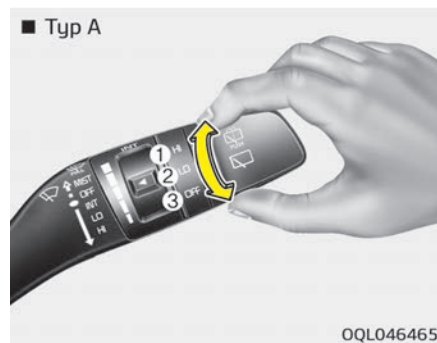

Knappen för bakrutans torkare och spolare finns i änden på spaken för torkare och spolare. Vrid reglaget till önskat läge för att använda bakrutans torkare och spolare.

1. HÖG / 2 - Normal torkarfunktion
2. LÅG / 1 - Intervallfunktion (i förekommande fall)

3. OFF/O - Vindrutetorkaren används inte

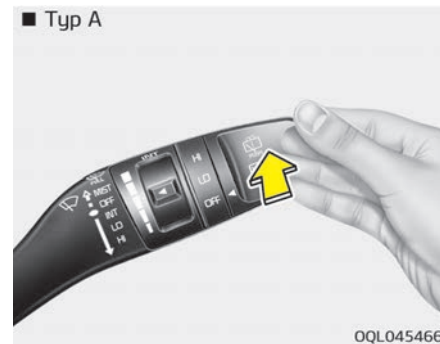

Tryck spaken framåt för att spola bakruta med spolärvätska och använda bakre vindrutetorkarna i 1~3 cykler. Spolarna och torkarna fortsätter att arbeta tills du släpper spaken.

## KUPÉBELYSNING

### ⚠ VIKTIGT

Använd inte kupélamporna under en längre tid när inte fordonet är igång. Det kan ladda ur batteriet.

### ⚠ VARNING

Använd inte kupébelysningen under mörkerkörning. Det är en olycksrisk på grund av att mörkerseendet försämras.

### Automatisk avstängningsfunktion (i förekommande fall)

Kupébelysningen stängs av automatiskt ungefär 20 minuter efter att POWER-knappen ställts på läget OFF. Om bilen är utrustad med ett stöldskyddssystem stängs kupébelysningen av ungefär 5 sekunder efter att systemet aktiverats.

### Kartläsarlampan

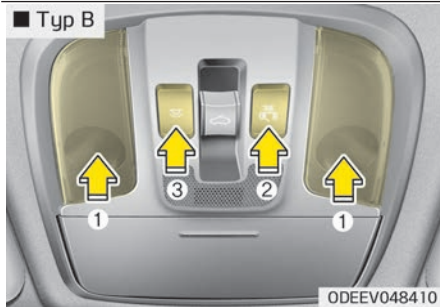
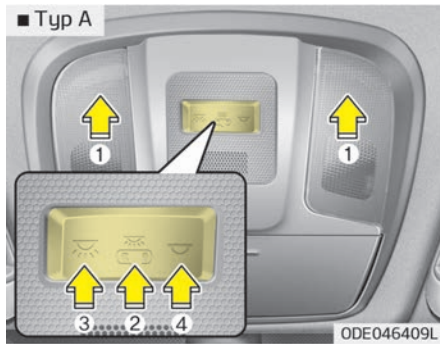

•  (2):



- Kartläsarlampan och kupébelysningen tänds när en dörr öppnas. Lamporna släcks efter ca 30 sekunder.
- Kartläsarlampan och kupébelysningen tänds under ca 30 sekunder när du låser upp dörrarna med fjärrnyckeln eller smart key och dörrarna inte öppnas.
- Kartläsarlampan och kupébelysningen lyser under ca 20 minuter om en dörr öppnas och POWER-knappen står på läget ACC eller OFF.
- Kartläsarlampan och kupébelysningen lyser kontinuerligt om en dörr öppnas och POWER-knappen är i läget ON.
- Kartläsarlampan och kupébelysningen släcks omedelbart när du vrider POWER-knappen till läget ON eller om du låser alla dörrarna.
- Tryck på knappen DOOR (2) en gång till om du vill stänga av DOOR-läget (om du inte tidigare har tryckt på den).

## \* OBSERVERA

DOOR-läget och ROOM-läget kan inte väljas samtidigt.

### Kupébelysning fram:

#### • Typ A

-  (3): Tryck på kontakten för att tända främre och bakre kupébelysningen.
-  (4): Tryck på kontakten för att släcka främre och bakre kupébelysningen.

#### • Typ B

-  (3): Tryck på kontakten för att släcka eller tända främre och bakre kupébelysningen.

## Taklampa

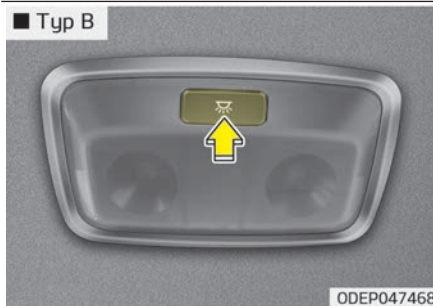
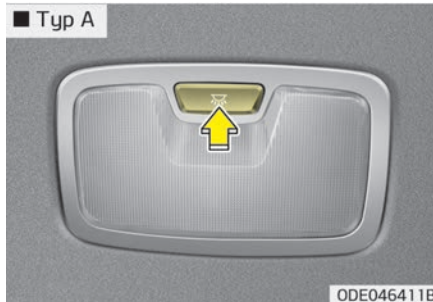

-  : Lampan är alltid tänd.



## Bagagerumslampa

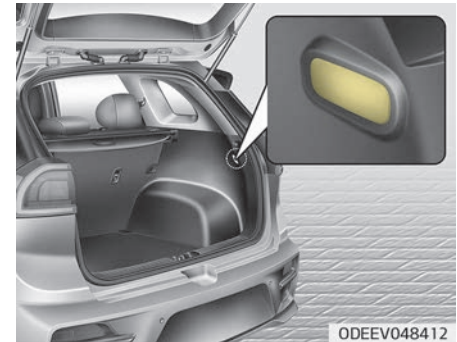

Bagagerumslampan tänds när bagaget öppnas.



## \* OBSERVERA

Lampan i bagagerummet är tänd så länge bakluckan är öppen. För att förhindra att batteriet laddas ur ska du stänga bagageluckan noga efter att ha använt utrymmet.

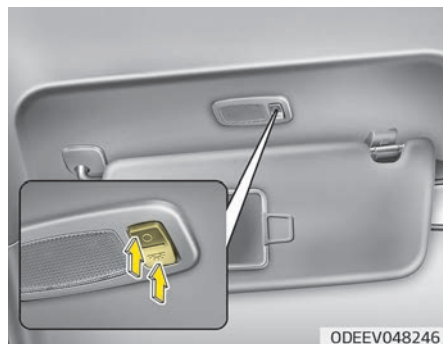
## Lampa för makeupspegel (i förekommande fall)



Tryck på kontakten för att tända och släcka lampan.

- : Lampan tänds när du trycker på knappen.
- : Lampan släcks när du trycker på knappen.

### **VIKTIGT**

■ **Lampa för sminkspegel  
(Fortsättning)**

### **(Fortsättning)**

Ha alltid brytaren i av-läge när sminkspegel-lampan inte används. Om solskyddet är stängt utan att lampan är avstängd kan den ladda ur batteri eller skada solskyddet.

## VÄLKOMSTSYSTEM (I FÖREKOMMANDE FALL)

### Välkomstljus (i förekommande fall)



När alla dörrar (och bakluckan) är stängda och låsta lyser dörrhandtagslampan i ca 15 sekunder om något av nedanstående utförs.

- Med Smart Key-system
  - När du närmar dig bilen med smartnyckeln.

### Eskortvälkomstljus (i förekommande fall)

När strålkastarna (ljusreglaget i läget för strålkastare eller AUTO) är på, och alla dörrar (och bakluckan) är stängda och låsta, lyser positionsljuset och strålkastarna i 15 sekunder om något av följande utförs.

- Utan Smart Key-system
  - När du trycker på upplåsningknappen på fjärrnyckeln.
- Med Smart Key-system
  - När du trycker på upplåsningknappen på smartnyckeln.

I detta fall stängs lamporna av direkt när du trycker på dörrlåsknappen.

### Kupébelysning

När reglaget för kupébelysningen står på DOOR och alla dörrar (och bakluckan) är stängda och låsta lyser kupébelysningen i 30 sekunder om något av nedanstående utförs.

- Utan Smart Key-system
  - När du trycker på upplåsningknappen på fjärrnyckeln.
- Med Smart Key-system
  - När du trycker på upplåsningknappen på smartnyckeln.

- När knappen på dörrens utvändiga handtag trycks in.

I detta fall stängs kupébelysningen av direkt när du trycker på dörrlåsknappen.

## AVFROSTARE

### ⚠ VIKTIGT

För att förhindra skador på elledningarna på insidan av bakfönstret ska du aldrig använda något vasst föremål eller fönsterrengöringsmedel som innehåller slipmedel när du rengör fönstret.

### \* OBSERVERA

Mer information om hur du tar bort frost eller imma från vindrutan finns i "Defrosterinställningar för vindrutan" på sid 5-115.

### Bakrutedefroster

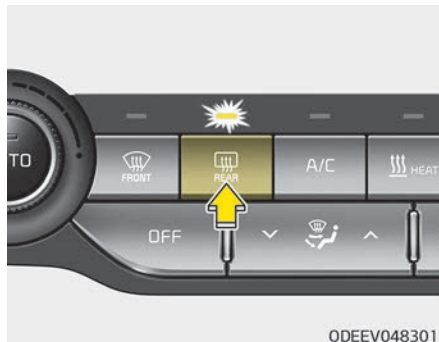

Defrostern värmer fönstret när fordonet är på för att få bort frost, dimma och is från bakrutan.

Du aktiverar bakrutedefrostern genom att trycka på knappen för bakrutedefrostern på mittkonsolen. Indikatorn på knappen för bakrutedefrostern lyser när defrostern är på.

Om det samlats mycket snö på bakrutan ska den borstas av innan du använder bakrutedefrostern.

Bakrutedefrostern stängs automatiskt av efter ungefär 20 minuter eller när POWER-knappen ställs på OFF. Stäng av defrostern genom att trycka på knappen för bakrutedefrostern igen.

### *Eluppvärmda ytterbackspeglar (i förekommande fall)*

Om bilen har eluppvärmda ytterbackspeglar är de i funktion samtidigt som du använder bakrutedefrostern.



## KLIMATANLÄGGNING

### Använda systemet

#### Ventilation

1. Välj läge .
2. Ställ luftintagsreglaget på friskluft (utomhus).
3. Ställ in temperaturen på önskad nivå.
4. Ställ in fläkthastigheten på önskat läge.

#### Värme

1. Välj läge .
2. Ställ luftintagsreglaget på friskluft (utomhus).
3. Ställ in temperaturen på önskad nivå.
4. Ställ in fläkthastigheten på önskat läge.
5. Starta luftkonditioneringen (i förekommande fall) om du behöver avfukta luften.

#### Användningstips

- För att hålla damm och oönskade ångor utanför bilen utestängt från ventilationssystemet ställer du temporärt luftintaget på återcirkulering. Flytta reglaget till friskluftsläget när störningen är borta för att återigen ta in uteluft i kupén. Det är viktigt för att föraren ska känna sig pigg och hålla sig uppmärksam.
- Luft till klimatanläggningen sugas in genom ventilerna framför vindrutan. Se till att dessa inte blockeras av löv, snö, is eller annat.
- För att hindra imbildning på vindrutans insida ska luftintaget ställas på friskluft, fläkthastigheten på önskat läge och luftkonditioneringen användas med önskad temperatur.
- Om det bildas imma på vindrutan väljer du läget .

#### VIKTIGT

Om fläkten används när POWER-knappen står på ON kan batteriet laddas ur. Så här använder man fläkten när bilen är på.

#### Luftkonditionering

Luftkonditionering från Kia innehåller kylmedlet R-134a eller R-1234yf.

1. Starta bilen. Tryck på knappen för luftkonditionering.
2. Välj läge .
3. Ställ luftintagsreglaget på friskluft eller återcirkulation.
4. Ställ in fläkthastighet och temperatur för maximal komfort.

I din bil används R-134a eller R-1234yf beroende på aktuell lagstiftning inom ditt område vid tillverkningen. Vilket kylmedel som används i din bil framgår av etiketten i motorrummet. I "Kylmedelsmärkning" på sid 9-15 finns en beskrivning av var du hittar kylmedelsmärkningen.

#### VIKTIGT

- **Kylmedelssystemet bör endast underhållas av ackrediterad personal. Det garanterar en säker funktion.**

(Fortsättning)

### (Fortsättning)

- **Kylmedelssystemet måste underhållas i ett välventilerat utrymme.**
- **Luftkonditioneringens kondensor (kylspiralen) får aldrig repareras eller bytas ut mot en begagnad. En ny MAC-kondensor ska vara certifierad för (och märkt med) SAE-standard J2842.**

## \* OBSERVERA

- När du använder luftkonditionering i varmt klimat och kör uppför branter eller i tät trafik och utetemperaturen är hög ska du vara uppmärksam på temperaturmätaren. Luftkonditioneringssystemet kan orsaka överhettning i fordonet. Fortsätt att använda fläkten, men stäng av luftkonditioneringen, om temperaturmätaren visar på överhettning i fordonet.

(Fortsättning)

### (Fortsättning)

- Om du öppnar fönstren i fuktigt väder kan luftkonditioneringen orsaka vattendroppar i bilen. Vattendroppar kan skada bilens elektronik och luftkonditioneringen bör därför enbart användas med fönstren stängda.

### *Användningstips för luftkonditioneringen*

- Om bilen har stått parkerad i direkt solljus i varmt väder ska du öppna fönstren en kort stund för att vädra ut den värsta hettan.
- Använd luftkonditioneringen för att minska luftfuktigheten i bilen under dagar med regn eller fuktig luft.
- När du använder luftkonditioneringen kan du märka en viss skillnad i bilens varvtal då luftkonditioneringens kompressor aktiveras. Detta är normalt för systemet.
- Använd luftkonditioneringen några minuter varje månad för att försäkra dig om att systemet fungerar som det ska.

- När du använder luftkonditioneringen kan det droppa vatten (till och med samlas en pöl) på marken under passagerarsidan av bilen. Detta är normalt för systemet.
- Luftkonditioneringen är effektivast när luften återcirkuleras i bilen, dock kan det leda till dålig luftkvalitet.
- När du kyler luften kan det ibland uppstå dimma på grund av snabb kylning och fuktigt luftintag. Detta är normalt för systemet.

## Klimatanläggningens kupéfilter

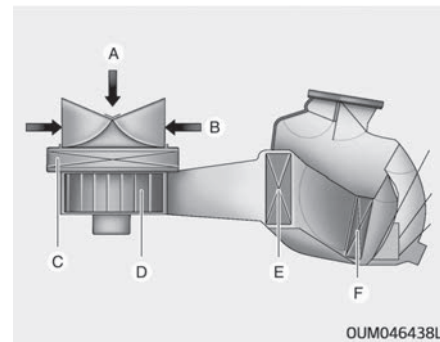

A: Friskluft

B: Återcirkulerad luft

C: Klimatanläggningens kupéfilter

D: Fläkt

E: Kondensor

F: Värmeelement

Filtret som sitter bakom handskfacket filtrerar bort damm och smuts som sugas in utifrån via bilens luftkonditionering.

Om damm och smuts får ansamlas i filtret under en längre tid kan luftflödet i ventilationssystemet minska, vilket kan resultera i ökad kondens på vindrutan. Detta kan inträffa även om ventilationen ställs in så att luften hämtas utifrån (friskluft). Om det här sker, byt ut luftkonditioneringsfiltret i en professionell verkstad. Kia rekommenderar att du besöker en godkänd Kia-återförsäljare/servicepartner.

## \* OBSERVERA

- Byt filtret enligt underhållsschemat.  
Om bilen körs under krävande körförhållanden, t.ex. på dammiga, smutsiga vägar, behöver klimatanläggningens kupéfilter bytas oftare.
- När flödet minskar plötsligt kontrollera systemet hos en professionell verkstad. Kia rekommenderar att du besöker en godkänd Kia-återförsäljare/servicepartner.

## Kylmedelsmärkning för luftkonditioneringen

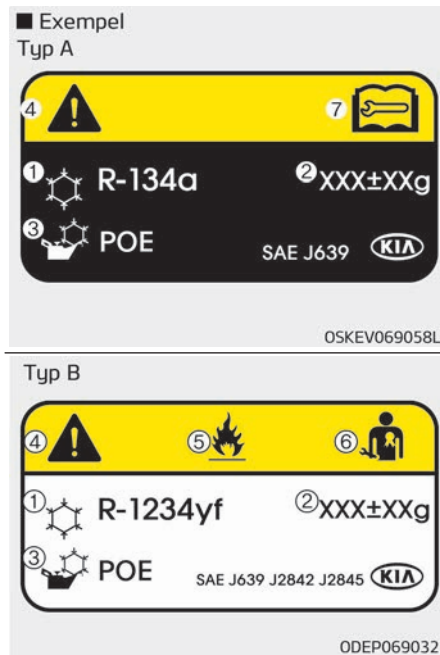

- \* Etiketten med luftkonditioneringens kylmedelsmärkning kan skilja sig från bildens.

Symbolerna och specifikationer på luftkonditioneringens kylmedelsmärkning har följande innebörd:

1. Kylmedlets klassificering
2. Kylmedelvolym
3. Kompressoroljans klassificering
4. Viktigt
5. Eldfarlig kylvätska
6. En behörig tekniker krävs för att serva luftkonditioneringssystemet
7. Servicebok



Vilket kylmedel som används i din bil framgår av etiketten i motorrummet.

Se "Kylmedelsmärkning" på sid 9-15 för en mer detaljerad beskrivning av var du hittar kylmedelsmärkningen.

### Kontroll av mängden kylmedel för luftkonditioneringen och kompressorernas smörjmedel

När kylmedelsnivån är låg försämras luftkonditioneringens funktion. Samma sak kan hända med för hög kylmedelsnivå i luftkonditioneringen.

Om bilen beteras sig onormalt ska systemet inspekteras av en professionell verkstad.

Kia rekommenderar att du besöker en auktoriserad Kia-återförsäljare/servicepartner.

#### (Fortsättning)

**I annat fall finns risk för person- och materialskador.**

#### ⚠ VARNING

■ **Bilar med R-1234yf\***  
(Fortsättning)

#### ⚠ VARNING

■ **Bilar med R-134a\***



Eftersom kylmedlet är högt trycksatt bör luftkonditioneringen enbart servas av utbildad och ackrediterad personal.

**Det är viktigt att rätt sort och rätt mängd används av både kylmedel och olja.**

(Fortsättning)

\*I din bil används R-134a eller R-1234yf, beroende på aktuell lagstiftning inom ditt område vid tillverkningen. Vilket kylmedel som används i din bil framgår av etiketten i motorrummet. Se kapitel 9 för en mer detaljerad beskrivning av var du hittar kylmedelsmärkningen.

**(Fortsättning)**



Eftersom kylmedlet är något eldfarligt är det lämpligt att endast utbildad och ackrediterad personal underhåller luftkonditioneringssystemet.



Det är viktigt att rätt sort och rätt mängd används av både kylmedel och olja. Allt kylmedel bör tappas ut med lämplig utrustning. Att tömma ut kylmedel direkt i atmosfären är farligt för människor och miljön.

Underlåtenhet att följa dessa varningar kan orsaka allvarlig personskada.

Det är viktigt att rätt sort och rätt mängd används av både kylmedel och olja.

I annat fall finns risk för person- och materialskador.

## Automatiskt klimatkontrollsystem

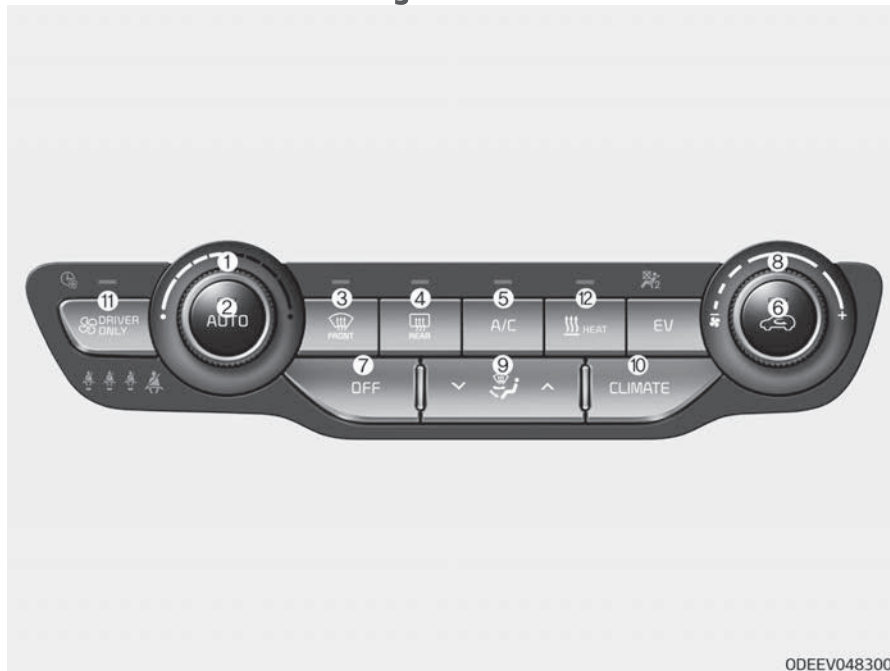

1. Förarsidans temperaturreglage
2. AUTO (automatisk funktion)-knapp
3. Vindrutans defrosterknapp
4. Bakrutedefroster
5. Luftkonditioneringsknapp
6. Manöverknapp luftintag
7. Avstängningsknapp
8. Fläkthastighet
9. Lägesval-knappen
10. Klimatknapp
11. Knapp för endast förare
12. HEAT-knapp (VÄRME)

### \* OBSERVERA

Om fläkten används när POWER-knappen står på ON kan batteriet laddas ur. Så här använder man fläkten när bilen är PÅ.

## Automatisk uppvärmning och luftkonditionering



1. Tryck på AUTO-knappen. Alla inställningslägen, fläkthastigheter, luftintag och luftkonditionering kontrolleras automatiskt i enlighet med temperaturinställningen.



2. Vrid temperaturreglaget till önskad temperatur.

### \* OBSERVERA

- För att stänga av automatisk styrning väljer du en av följande knappar:
  - Lägesval-knappen
  - Luftkonditioneringsknapp

(Fortsättning)

(Fortsättning)

- Vindrutedefroster (Tryck en gång till på knappen för att välja bort defrosterfunktionen för vindrutan. "AUTO"-symbolen tänds på informationsskärmen igen.)

- Manöverknapp fläkthastighet

Den valda funktionen styrs manuellt medan andra funktioner fungerar automatiskt.

- Det smidigaste och effektivaste sättet att använda klimatanläggningen är att välja AUTO-knappen och ställa in temperaturen på 22 °C.

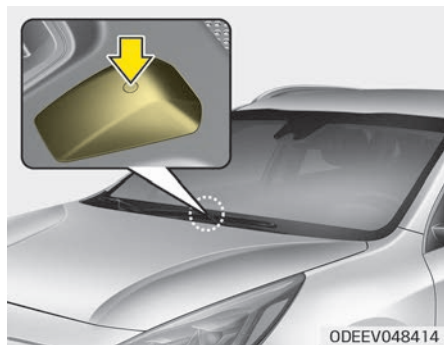

**\* OBSERVERA**

Lägg aldrig något på sensorn på instrumentpanelen för att säkerställa bättre kontroll över värme- och kylsystemet.



## Val av luftriktning

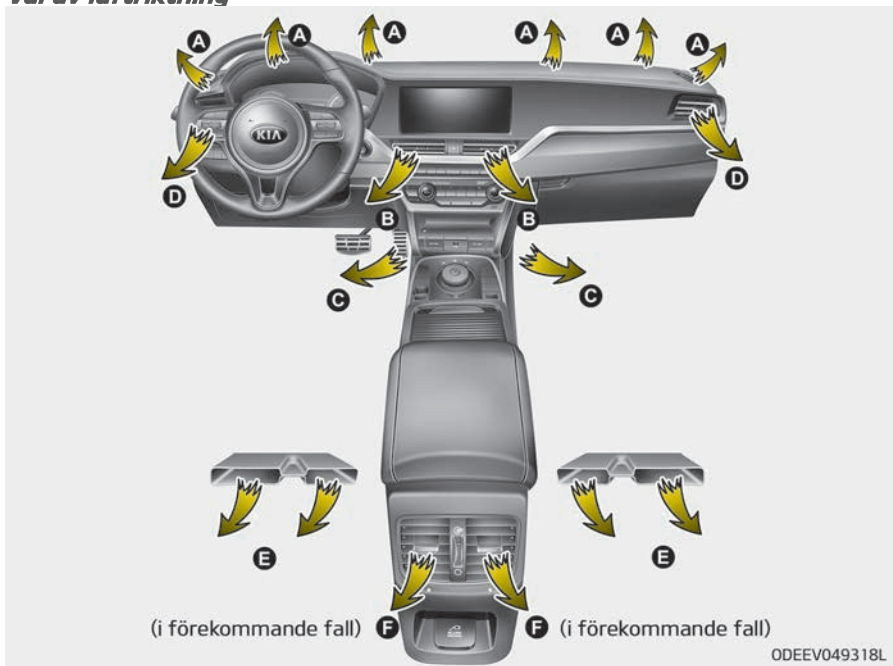

5

Lär känna bilen

Lägesvalsknappen styr riktningen på luftströmmen genom ventilationssystemet. Luftflödets utloppsport är konverterad enligt följande:



Ansiktsnivå (B, D, F)

Luftflödet riktas mot överdelen av kroppen och ansiktet. Dessutom går det att manuellt rikta in luften som strömmar ut från utloppet.



### Dubbel nivå (B, C, D, E, F)

Luftflödet riktas mot ansiktet och golvet.



### Golvnivå (A, C, D, E)

Större delen av luftflödet riktas mot golvet, men ett mindre flöde riktas mot vindrutans och sidorutornas defrosterventiler.



### Golv/defroster-nivå (A, C, D, E)

Större delen av luftflödet riktas mot golvet och vindrutan, men ett mindre flöde riktas mot sidorutornas defrosterventiler.



### Defrosternivå

Större delen av luftflödet riktas mot vindrutan, men ett mindre flöde riktas mot sidorutornas defrosterventiler.

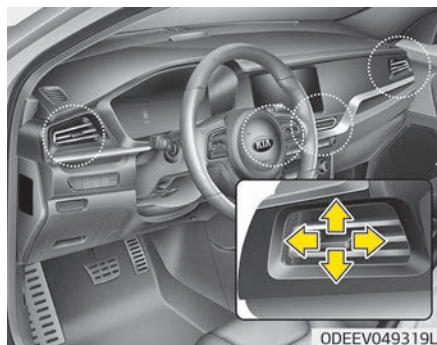

### Ventilerna på instrumentpanelen

Utloppsventilerna kan öppnas och stängas var för sig med hjälp av tumhjulet.

Det går även att ändra riktningen på luftflödet från dessa ventiler med hjälp av ventilationsreglaget enligt vad som visas på bilden.

### \* OBSERVERA

- 2:a radens utloppsventiler (E, F)
- Luftflödet i 2:a radens utloppsventiler kontrolleras av klimatanläggningen i framsätet och leds genom luftkanalerna i golvet (E, F).
- Luftflödet i 2:a radens utloppsventiler (E, F) kan vara svagare än i instrumentpanelens ventiler på grund av luftkanalernas längd.

## Temperaturreglage



Temperaturen höjs till maxläget när du vrider reglaget så långt åt höger som möjligt.

Temperaturen sänks till minläget när du vrider reglaget så långt åt vänster som möjligt.

När du vrider reglaget höjer respektive sänker du temperaturen med 0,5 °C. När du ställer in den lägsta temperaturen arbetar luftkonditioneringen kontinuerligt.

### Temperaturomvandling (°C ↔ °F) (i förekommande fall)

Du kan växla temperturläget mellan Celcius till Farenheit enligt följande:

Tryck på knappen AUTO i 3 sekunder eller längre medan du håller inne knappen OFF. Skärmen kommer att ändras ifrån Celcius till Farenheit, eller ifrån Farenheit till Celcius.

## Friskluft/återcirkulation

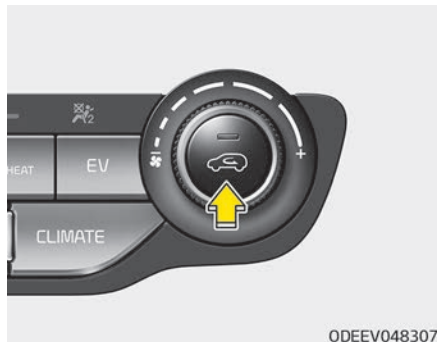

Luftintagsreglaget används för att välja friskluftsläge (utomhusluft) eller återcirkulationsläge.

Tryck på knappen för att byta läge.

## Återcirkulation



När du väljer återcirkulation återcirkuleras luften i kupén genom luftkonditioneringen och värms upp eller kyls ned beroende på vilken funktion som är vald.

## Friskluft



I friskluftsläget hämtas luften utifrån och värms upp eller kyls ned beroende på vilken funktion som är vald.

## \* OBSERVERA

Om återcirkulerad luft värms upp under lång tid (utan att luftkonditioneringen är på) finns risk för imma på rutorna och luften i kupén kan bli dålig.

Om du använder luftkonditionering och återcirkulation samtidigt en längre tid blir luften i kupén mycket torr.

## ⚠ VARNING

- Långvarig användning av klimatanläggningen i återcirkulerat läge kan öka luftfuktigheten. Du kan få imma på glasytorna och sämre sikt.
- Sov inte i bilen med luftkonditioneringen eller värmesystemet påslaget. Du utsätter dig för livsfara eller risk för allvarliga personskador på grund av syrebrist och/eller sänkt kroppstemperatur.
- Långvarig användning av klimatanläggningen i återcirkulationsläge är en olycksrisk. Det kan medföra dåsighet eller till och med sömn. Ställ därför in luftintagsreglaget på friskluft (utomhus) så mycket som möjligt under färd.

## Fläkthastighetsreglage



Fläkthastigheten kan ställas på önskad hastighet genom att trycka på fläkthastighetsreglaget.

Ju högre fläkthastighet, desto större luftflöde.

Fläkten stängs av när du trycker på OFF-knappen.

## Luftkonditionering



Tryck på A/C-knappen för att starta luftkonditioneringssystemet (indikatorlampan tänds).

Tryck på knappen när du vill stänga av luftkonditioneringen.

## HEAT-knapp (VÄRME)

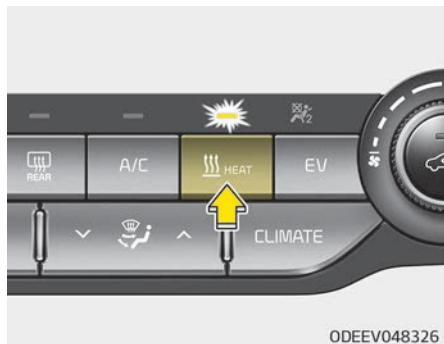

Tryck på HEAT-knappen (VÄRME) för att starta värmaren (indikatorlampan tänds).

Tryck på knappen igen för att stänga av värmaren.

Luftkonditioneringen och värmaren använder energi ifrån batteriet. Om du använder värmaren eller luftkonditioneringen för länge kan köravståndet minska, på grund av för ökad strömkonsumtion.

Stäng av värmaren och luftkonditioneringen om de inte behövs.

## OFF /AV



Tryck på fläktens "OFF"-knapp för att stänga av klimatanläggningen för framsätet. Det går dock fortfarande att använda knapparna för läge och luftintag så länge POWER-knappen står på läget ON.

## Val på informationsskärmen för klimatanläggningen (i förekommande fall)



Tryck på klimatinformationsskärmens valknapp för att visa klimatinformation på skärmen.

5

Lär känna bilen

## Endast förare



Om du trycker på knappen DRIVER ONLY och indikatorn tänds blåser kall luft mestadels i riktning mot förarplatsen. Kall luft kan dock i någon omfattning blåsas ut från övriga ventiler för att hålla kupéklimatet behagligt.

Om du använder den här knappen när det inte finns någon passagerare i framsätet minskar energiförbrukningen.

## Automatisk ventilation

Systemet väljer automatiskt utomhusläget (friskluft) när klimatanläggningen används under en viss tid (ca 5 minuter) i låg temperatur och i läget för återcirkulerad luft.

## Avbryta eller nollställa automatisk ventilation



När luftkonditioneringen är på väljer du läget Face Level (ansiktsnivå) och återcirkulation fem gånger inom tre sekunder samtidigt som du håller A/C-knappen intryckt.

När den automatiska ventilationen avbryts blinkar indikatorn 3 gånger. När den automatiska ventilationen aktiveras blinkar indikatorn 6 gånger.

## DEFROSTERINSTÄLLNINGAR FÖR VINDRUTAN

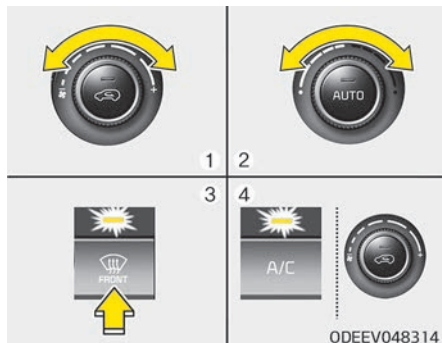
### Automatisk klimatanläggning Ta bort is från vindrutans insida



1. Ställ in fläkten på lämplig hastighet.
2. Välj lämplig temperatur.
3. Tryck på defrosterknappen .
4. Luftkonditioneringen startar beroende på omgivningstemperaturen och friskluftsinställning väljs automatiskt.  
Ställ in reglagen manuellt om luftkonditionering och friskluftsinställning inte väljs automatiskt. Fläkthastigheten ökar om du väljer -läget.

### Avfropa vindrutan

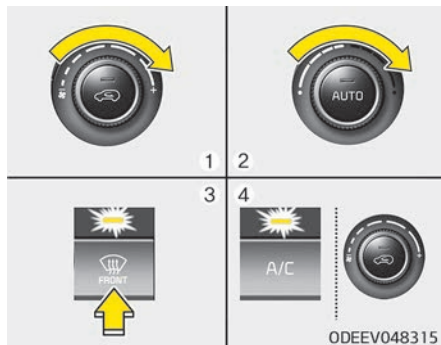

1. Ställ in fläkten på högsta hastighet.
2. Ställ in högsta temperatur.
3. Tryck på defrosterknappen .
4. Luftkonditioneringen startar beroende på omgivningstemperaturen och friskluftsinställning väljs automatiskt.



### Användningstips

- Maximal defrosterfunktion får du genom att ställa in högsta temperatur och högsta fläkthastighet.

- Använd golv/defroster-inställningen om det behövs varm luft på golvet samtidigt som rutan avfrostas.
- Ta bort all snö och is från vindrutan, ytterbackspeglarna och alla sidorutor innan du kör bilen.
- Ta bort all snö och is från motorhuven och luftinsugen framför vindrutan för att förbättra defrosterens effektivitet och minska risken för is på vindrutans insida.

### ⚠ VARNING

#### ■ Värme på vindrutan

Använd inte inställningen  för kylfunktion i extremt fuktig väderlek. Skillnaden mellan utomhustemperaturen och vindrutans temperatur kan ge is på vindrutans utsida och skynda sikt. Välj i detta fall läget  och ställ fläkthastigheten på den lägsta nivån.

## Avimningslogik (i förekommande fall)

För att reducera risken för is på insidan av vindrutan styrs luftintaget eller luftkonditioneringen automatiskt enligt vissa förhållanden, t.ex. i -läget. Om du vill avbryta eller återgå till avimningslogik gör du på följande sätt.

**Kia rekommenderar att du kontaktar en auktoriserad Kia-återförsäljare/servicepartner.**

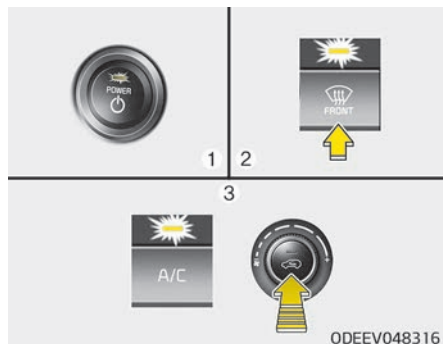

1. POWER-knappen står på läget ON.
2. Tryck på defrosterknappen (.

3. Håll luftkonditioneringsknappen (A/C) intryckt och tryck på luftintagsknappen minst 5 gånger inom 3 sekunder.

Indikatorn på luftintagsknappen kommer att blinka tre gånger. Den indikerar att avimningslogiken kommer att avbrytas eller återställas till den programmerade statusen. Om batteriet har laddats ur eller kopplats bort återställer den till avimnings-systemets logiska status.

## Automatiskt defrostersystem (i förekommande fall)

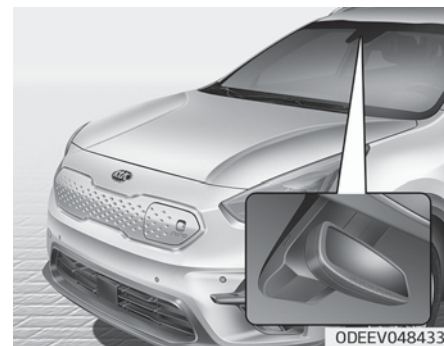

Automatisk defroster minskar risken för att vindrutan immar igen på insidan genom att fukthalten känns av på vindrutans insida.

Den här indikatorn lyser när det automatiska avimningssystemet är på och känner av fukt på vindrutans insida. Om det finns mycket fukt i fordonet tillkommer följande åtgärder.

### (För Europeisk region)

Steg 1: Luftflöde mot vindrutan

Steg 2: Ökat luftflöde mot vindrutan



---

Steg 3: Luftkonditioneringen startas

Steg 4: Läge för utomhusluft

### ***(Förutom Europeisk region)***

Steg 1: Luftkonditioneringen startas

Steg 2: Läge för utomhusluft

Steg 3: Luftflöde mot vindrutan

Steg 4: Ökat luftflöde mot vindrutan

### ***Avbryta eller återställa det automatiska avimningssystemet***

Tryck på knappen för vindrutedefrosteren i 3 sekunder när POWER-knappen står på läget ON.

När ADS-systemet är avbrutet, kommer indikatorn på knappen att blinka 3 gånger per 0,5 sekund, eller kommer meddelandet "ADS OFF" att blinka 3 gånger per 0,5 sekunder och "ADS "OFF" kommer att visas på LDS-skärmen för ljud.

När ADS-systemet är återställt, kommer indikatorn på knappen att blinka 6 gånger per 0,25 sekund, eller kommer meddelandet "ADS OFF" att blinka 6 gånger per 0,25 sekunder och "ADS "OFF" kommer att försvinna på LDS-skärmen för ljud.

## FÖRVARINGSFACK

Förvaringsfacken kan användas för att förvara små föremål.

### ⚠ VIKTIGT

- För att undvika stöldrisk ska du inte lämna värdesaker i förvaringsfack.
- Håll förvaringsfacken stängda när du kör. Fyll inte förvaringsutrymmet så mycket att luckan inte går att stänga.

### ⚠ VARNING

#### ■ Eldfarliga material

Förvara inte cigarettändare, propanbehållare eller andra eldfarliga/explosiva material i bilen. Föremålen kan börja brinna och/eller explodera om bilen utsätts för höga temperaturer under långa perioder.

## Förvaringsfack i mittkonsol

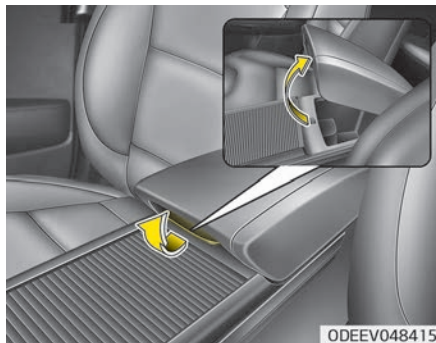

Dra i handtaget för att öppna förvaringsfacket i mittkonsolen.

## Handskfack

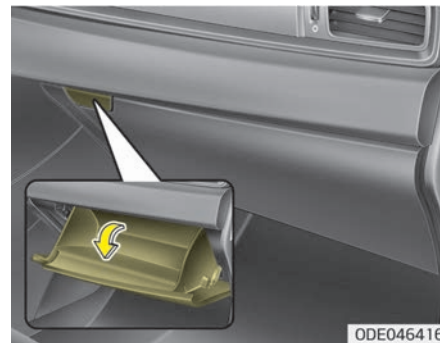

För att öppna handskfacket trycker du på spaken och handskfacket öppnas automatiskt. Stäng handskfacket när du har använt det.

### ⚠ VARNING

För att minimera risken för olyckor eller hastiga stopp ska handskfacket vara stängt när du kör.

## ⚠ VIKTIGT

Förvara inte mat i handskfacket under längre tid.

## Solglasögonhållare

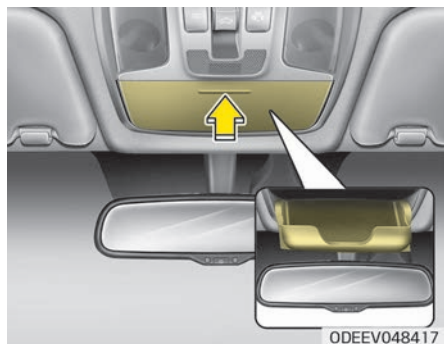

Ta fram solglasögonhållaren genom att trycka på locket och låta facket öppnas automatiskt. Lägg solglasögonen med glaset utåt. Tryck solglasögonhållaren uppåt för att stänga den.

## ⚠ VARNING

- Förvara inget annat än solglasögon i solglasögonhållaren. Dessa föremål kan kastas ut ur hållaren vid hastiga inbromsningar eller olyckor och utgöra en skaderisk för passagerarna i bilen.
- Öppna inte solglasögonhållaren under färd. Bilens backspegel kan blockeras av en öppnad solglasögonhållare.
- Tryck inte in dina solglasögon i solglasögonhållaren då de kan skadas eller böjas. Tänk på skaderisken om solglasögon har fastnat i hållaren och du försöker öppna den med våld.

## Förvaringsfack i bagageutrymmet

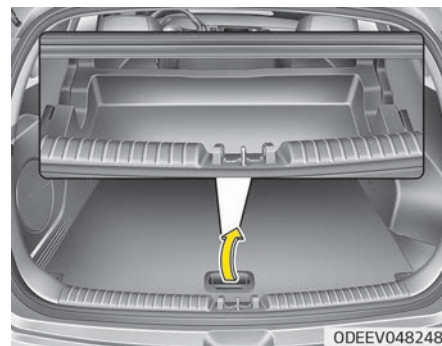

Du kan placera verktyg m.m. i förvaringsfacket för att dessa ska vara lätta att komma åt.

Ta tag i handtaget vid kanten av luckan och lyft.

## INTERIÖR UTRUSTNING

### Askfat (i förekommande fall)

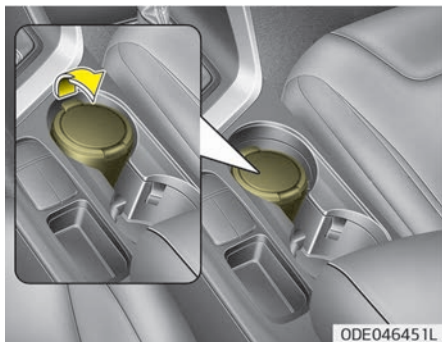

Öppna locket när askkoppens ska användas.

Dra ut askkoppens när den ska rengöras eller tömmas.

#### **⚠ VARNING**

##### **■ Använda askkoppens**

- Använd inte bilens askkopp som papperskorg.

(Fortsättning)

#### (Fortsättning)

- Om du släcker cigaretter eller lägger brinnande tändstickor i askkoppens kan brännbara material orsaka en brand.

### Mugghållare

#### **⚠ VARNING**

##### **■ Varma vätskor**

- Placera inte muggar med varma vätskor utan lock i mugghållaren när fordonet är i rörelse. Om du spiller den varma vätskan kan det leda till brännskador. En brännskada kan leda till att föraren tappar kontrollen över bilen.
- För att minska risken för personskador vid hastiga inbromsningar eller kollisioner ska inga öppna eller osäkrade flaskor, glas, burkar m.m. placeras i mugghållaren när bilen är i rörelse.

(Fortsättning)

#### (Fortsättning)

- Om ej förslutna muggar eller burkar med vätska placeras i mugghållarna för fram/mittsätet och bilen bromsar kraftigt kan vätskan spillas ut och läcka in i bilen interna elsystem.

För att undvika kommande elfel ska vätska alltid förvaras i förslutna behållare.

#### **⚠ VARNING**

Förvara inte burkar och flaskor i direkt soljus och lägg dem inte i varma bilar. De kan explodera.

#### **\* OBSERVERA**

- Öppna inte dryckesbehållare när du kör. Det finns risk för att vätska spills ut. Utspilld vätska kan tränga in i bilens elektriska/elektroniska system och skada elektriska/elektroniska komponenter.

(Fortsättning)

(Fortsättning)

- När du torkar upp utspilld vätska ska du inte använda hög värme för att torka mugghållaren. Det kan skada mugghållaren.

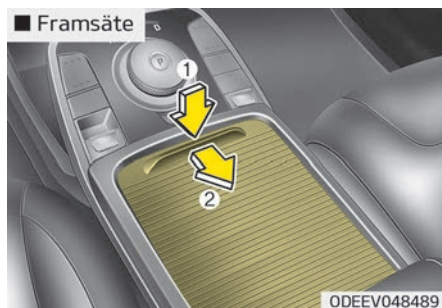

Tryck ned handtaget i pilens riktning (1) och dra bakåt (2) för att öppna luckan. För att använda koppställaren, tryck på knappen (1). Halva delen av koppställaren (2) kommer att visas.

**⚠ VIKTIGT**

**Var noga med att inte spilla dricka i koppställaren. Koppställaren kanske inte fungerar.**



För att använda koppställarens plats som förvaringsfack, vrid halva koppställaren (2) i pilens riktning.

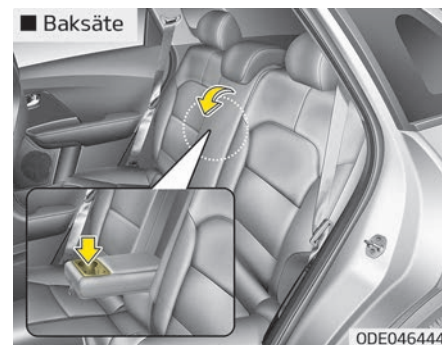

5

Lär känna bilen

## Solskydd



Använd solskyddet för att skydda dig mot solljus framifrån eller från sidan. Vinkla ned solskyddet för att använda det.

Om du vill använda solskyddet mot sidofönstret vinklar du ner det, knäpper loss det från fästet (1) och vrider det åt sidan (2).

Använd sminkspegeln genom att fälla ned solskyddet och öppna luckan (3) framför spegeln.

Biljetthållaren (4) (i förekommande fall) håller fast parkeringsbiljetten.

### ⚠ VIKTIGT

#### ■ Lampa för sminkspegel (i förekommande fall)

Om du använder sminkspegelns lampa ska du släcka den innan du vrider tillbaka solskyddet till sin vanliga plats, annars kan batteriet laddas ur och solskyddet skadas.

## Sätessvärme (i förekommande fall)

### ■ Framsäte

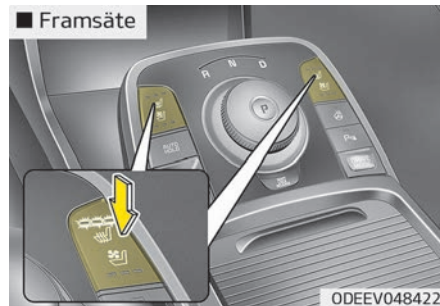

### ■ Baksäte

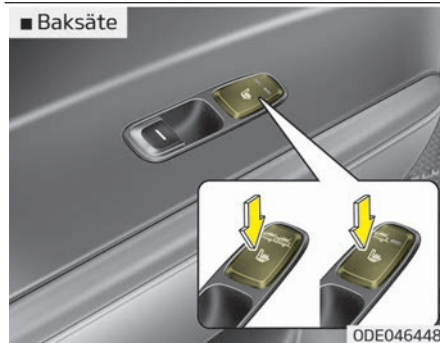

Sätessvärmefunktionen värmer framsätena vid kallt väder. Med POWER-knappen på ON-läget kan knapparna användas var för sig för att värma förarens eller passagerarens säte.

Vid mildt väder eller andra omständigheter då du inte behöver använda sätessvärmens ska reglaget stå i "OFF"-läget.

### ► **Temperaturinställning (manuell)**

• När du trycker på knappen ändras temperaturinställningen på följande sätt:

- Framsäte



- Baksäte



• Sätessvärmens ställs på OFF när POWER-knappen ställs på läget ON.

### ► **Temperaturreglage (Automatiskt)**

Sätessvärmens startar automatisk för att kontrollera temperaturen i sätet för att förhindra fryseffekter efter den har startats manuellt.

- Framsäte

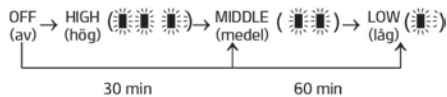

- Baksäte

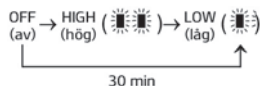

Du kan trycka manuellt på knappen för att öka sätestemperaturen. Det automatiska läget återtas dock efter en stund.

- Om du håller knappen intryckt i mer än 1,5 sekunder medan sätessvärmens är på stängs sätessvärmens av.
- Sätessvärmens ställs på OFF när POWER-knappen ställs på läget ON.

### \* OBSERVERA

Med sätessvärmens i ON-läget används värmefunktionen automatiskt beroende på sätets temperatur.

### ⚠ VIKTIGT

- När du rengör sätet ska du inte använda organiska lösningsmedel som lacknafta, fotogen, sprit eller bensin. Dessa ämnen kan skada sätets eller värmeelementets yta.
- För att undvika överhettning av sätessvärmens får inget isolerande material som filter, kuddar eller sätessöverdrag användas när sätessvärmens är på.
- Placera inte tunga eller vassa föremål på säten utrustade med sätessvärme. Det kan bli skador på sätessvärmekomponenterna.
- Byt inte ut sätessklädseln. Det kan skada sätessvärmens eller ventilationen i sätena.

### ⚠ VARNING

- **Brännskador av sätessvärme**  
Passagerarna bör vara försiktiga när de använder sätessvärmens eftersom det finns risk för stark värme och brännskador. Sätessvärmens kan orsaka (Fortsättning)

### (Fortsättning)

ka brännskador även vid låga temperaturer, speciellt om den används under en längre tid. Föraren bör vara extra försiktig med följande passagerartyper:

1. Spädbarn, barn, pensionärer, handikappade och sjukhuspatienter
2. Personer med känslig hy eller som bränner sig lätt
3. Utmattade personer
4. Drogpåverkade personer
5. Människor som använder läkemedel som medför dåsighet (sömnpill, förkylningsmedicin etc.)

### Luftventilerat säte (i förekommande fall)

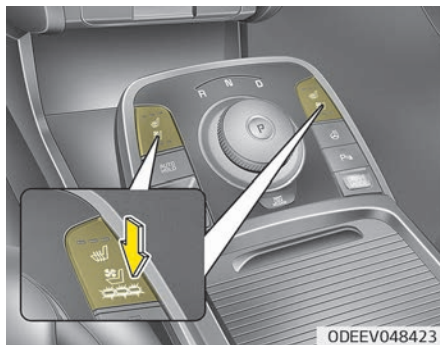

Temperaturinställningen för sätet ändras efter reglaget läge.

- Tryck på knappen (röd) om du vill värma upp ditt säte.
- Tryck på knappen (blå) om du vill ventilerat ditt säte.
- När du trycker på knappen ändras luftflödet på följande sätt:

AV → HÖG (☀️☀️☀️) → MELLAN (☀️☀️) → LÅG (☀️)  
↑

- Sättesvärmen (med ventilerat säte) ställs på OFF (av) när POWER-knappen ställs på ON.

### ⚠️ VIKTIGT

När du rengör sätet ska du inte använda organiska lösningsmedel som lacknafta, fotogen, sprit eller bensin. Dessa ämnen kan skada sätets eller värmeelementets yta.



## Strömuttag

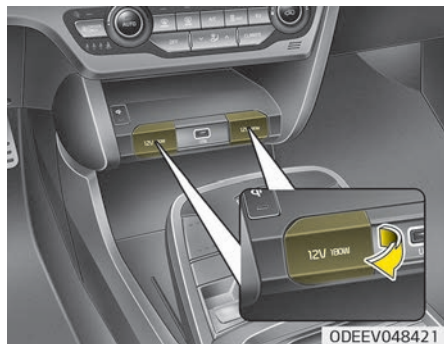

Eluttaget används till mobiltelefoner och annan tillbehörsutrustning som fungerar med elsystem i ett fordon. Enheterna ska dra mindre än 10 amps när bilen är igång.

### **⚠ VIKTIGT**

- Använd eluttaget endast när bilen är igång och koppla loss tillbehöret när det inte används. Batteriet kan laddas ur om ett tillbehör är anslutet under en längre tid och fordonet är avstängt.

(Fortsättning)

### (Fortsättning)

- Använd endast elektriska tillbehör för 12 V och max. 10 A.
- Ställ luftkonditioneringen eller värmen på lägsta möjliga nivå medan du använder eluttaget.
- Stäng locket när du inte använder det.
- Viss elektronik kan ge interferens när den kopplas in i bilens eluttag. Sådana enheter kan orsaka kraftiga ljudstörningar eller funktionsfel i bilens elektroniska system eller annan utrustning.
- Undvik att använda värme eller luftkonditionering om du behöver använda det allmänna uttaget. Om värmen eller luftkonditioneringen behöver användas samtidigt bör du använda den lägsta inställningen.
- Vissa elektriska tillbehör kan ge upphov till elektromagnetiska störningar. Detta kan i sin tur leda till fel eller hindra mottagningen av A/V-signaler eller i elsystemet.

(Fortsättning)

### (Fortsättning)

- Kontrollera alltid att elektriska tillbehör är korrekt inkopplade i det allmänna uttaget. Glappkontakt kan leda till elfel.

### **⚠ VARNING**

Stoppa inte in fingrar eller främmande föremål (t.ex. nålar) i eluttaget och rör det inte med fuktiga händer. Du kan få en elektrisk stöt.

## USB-laddare



USB-laddaren används till att ladda batterier till små elektroniska enheter via en USB-kabel. Du kan ladda elektroniska enheter med power-knappen i läget ACC/ON/START.

Batteriets laddning kan ses på den elektroniska enheten.

Ta bort USB-kabeln från USB-porten när du är klar.

- En del enheter stöder inte snabbbladdning och kommer att laddas i normal hastighet.
- Använd USB-laddaren när fordonet är igång för att undvika att batteriet laddas ur.

- Det går enbart att använda enheter som passar USB-porten.
- USB-laddaren kan enbart användas till att ladda batterier.
- Batteriladdare kan inte laddas.

## AC-inverterare (i förekommande fall)



AC-omvandlaren levererar elektrisk ström med 220 V/200 W för att driva elektriska tillbehör eller elektrisk utrustning.

När du vill använda AC-omvandlaren öppnar du locket till AC-omvandlaren och ansluter kontakten. AC-omvandlaren levererar ström så länge fordonet är igång.

## \* OBSERVERA

- Märkspänning: AC 220 V
- Maxeffekt: 200W
- Läs igenom användarhandboken före användning för att undvika fel på elsystemet, elstötar osv.
- Ha alltid locket stängt när den inte används.
- För att undvika att batteriet laddas ur bör du inte använda AC-omvandlaren utan att fordonet är igång.
- Dra ut kontakten när du inte längre använder det elektriska tillbehöret eller den elektriska utrustningen. Om du låter inkopplingen av tillbehöret eller utrustningen kvarstå för länge laddas batteriet ur.
- Använd inte tillbehör eller utrustning med en märkeffekt som överstiger 200 W (220 V).

- När ingångsspänningen till AC-omvandlaren är lägre än 11,3 V stängs strömmen av automatiskt. AC-omvandlaren fungerar som vanligt igen när spänningen ökar.
- Trots att strömförbrukningen i vissa elektriska enheter/tillämpningar överensstämmer med AC-omvandlarens märkvärden kan det förekomma funktionsfel i följande fall.
  - Om enheten/utrustningen kräver en hög startström
  - Om enheten/utrustningen behandlar data med ovanligt känslig noggrannhet
  - Om enheten/utrustningen kräver en ovanligt stabil strömkälla

### **⚠ VIKTIGT**

#### **■ Elektriska tillbehör**

- **Använd inte defekta elektriska tillbehör som kan skada AC-omvandlaren eller bilens elektriska system.**
- **Använd inte flera elektriska tillbehör samtidigt. Det kan orsaka skador på bilens elektriska system.**

## **Trådlöst system för laddning av mobiltelefon (i förekommande fall)**

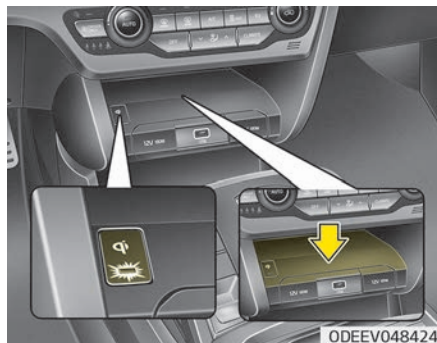

Ett system för trådlös laddning av mobiltelefon finns framför mittkonsolen. Stäng alla dörrar ordentligt och ställ POWER-knappen på läget ACC eller ON. För att starta trådlös laddning, placera din smartphone utrustad med trådlös laddning på den trådlösa laddningsplattan. För bäst resultat av trådlös laddning, placera din smartphone i mitten av laddningsplattan.

Det trådlösa laddningssystemet laddar endast en Qi-utrustad mobiltelefon i taget. Du hittar information om din smartphones eventuella Qi-funktion på förpackningen eller på tillverkarens hemsida.

### **Trådlös laddning av mobiltelefon**

1. Ta bort alla föremål från smartphones laddningsplatta, inklusive smartnyckeln. Om det finns några främmande föremål på plattan, förutom smart-phonens, kan det bli svårt att få den trådlösa laddningsfunktionen att fungera på rätt sätt.
2. Placera smart-phonens i mitten av den trådlösa laddningsplattan.
3. Indikator-lampan börjar lysa med ett orange ljus när den trådlösa laddningen börjar. När laddningen är klar lyser det grönt istället.
4. Du kan välja att sätta PÅ eller stänga AV den trådlösa laddningsfunktionen genom att välja USM på instrumenteringen. (Mer information finns i "Mätare, varnings- och kontrollampor" på sid 5-36.)

Om den trådlösa laddningen inte fungerar flyttar du försiktigt runt din smartphone på plattan tills laddningslampan lyser orange. Beroende på smart-phonon kan det hända att laddningslampan inte blir grön även efter att laddningen är klar.

Om den trådlösa laddningen inte fungerar ordentligt blinkar det orange i 10 sekunder innan det stängs av. När detta händer, ta bort smart-phonon från plattan och lägg tillbaka den på plattan igen, eller kontrollera laddningsstatusen igen.

Om du lämnar mobiltelefonen på laddningsplattan när bilens POWER-knapp står på OFF varnas du med ett varningsmeddelande och en signal (om bilen har röststyrningsfunktion) efter "hej då"-funktionen på instrumentpanelen.

### VIKTIGT

- **När temperaturen i det trådlösa laddningssystemet hamnar över den inställda temperaturen, kommer den trådlösa laddningen sluta fungera. Efter att temperaturen sjunker under gränsen, kommer den trådlösa laddningen återupptas.**
- **Om ett metalliskt föremål, som till exempel ett mynt, hamnar mellan det trådlösa laddningssystemet och smart-phonon, kan laddningen störas. Det metalliska föremålet kan också hettas upp.**
- **Ta omedelbart bort smart-phonon om ett metalliskt föremål hamnar mellan smart-phonon och den trådlösa laddningsplattan. Ta bort det metalliska föremålet efter att det har svalnat helt.**
- **Den trådlösa laddningen kanske inte fungerar på avsett sätt om telefonens fodral är tungt.**

(Fortsättning)

### (Fortsättning)

- **Den trådlösa laddningen avstannar när den trådlösa smartnyckelsökningsfunktionen används för att undvika störande radiovågor.**
- **Den trådlösa laddningen stoppas när smartnyckeln flyttas ut ur bilen och POWER-knappen står på ON.**
- **Den trådlösa laddningen avstannar när någon av dörrarna öppnas (gäller för fordon utrustade med smartnycklar).**
- **Den trådlösa laddningen avstannar när fordonet stängs AV.**
- **Den trådlösa laddningen avstannar när smart-phonon inte är helt i kontakt med den trådlösa laddningsplattan.**
- **Föremål utrustade med magnetiska delar, till exempel kreditkort, telefonkort, bankböcker, transportbiljetter och liknande, kan skada den trådlösa utrustningen.**

(Fortsättning)

### (Fortsättning)

- Placera smart-telefonen i mitten av laddningsplattan för bästa resultat. Smart-telefonen kan få problem att ladda om den placeras nära kanten på laddningsplattan. Om smart-telefonen inte laddas kan den hettas upp överdrivet mycket.
- Smart-phones utan inbyggt trådlöst laddningssystem måste utrustas med ett lämpligt tillbehör.
- Vissa tillverkares smart-phones kan visa meddelanden om svag ström. Detta beror på de särskilda egenskaperna hos smart-telefonen och inte på något fel på den trådlösa laddningsfunktionen.
- Telefoner av vissa fabrikat kan ha en indikatorlampa som lyser orange även när telefonen är fulladdad. Detta beror på de särskilda egenskaperna hos smart-telefonen och inte på något fel på den trådlösa laddningsfunktionen.

### (Fortsättning)

### (Fortsättning)

- När en smart-telefon utan trådlös laddningsfunktion eller ett metalliskt föremål placeras på laddningsplattan, kommer ett ljud att höras. Detta ljud beror på att fordonet varnar för att föremålet inte är kompatibelt med laddningsplattan. Det påverkar inte ditt fordon eller din smart-telefon på något sätt.

### Klädhängare

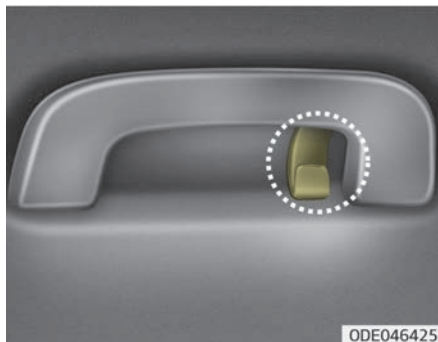

- \* Det kan vara en annan typ av krokar i din bil.

Det finns en klädkrok intill kurvhandtaget.

### ⚠ VIKTIGT

Häng inte upp tunga kläder eftersom det kan skada kroken.

### ⚠ VARNING



Häng inte upp annat än kläder, t.ex. galgar eller hårda föremål. Kontrollera att det inte finns tunga, vassa eller ömtåliga föremål i fickorna på kläderna. Vid en olycka eller när si-

(Fortsättning)

### (Fortsättning)

dockrockgardinerna löser ut skulle dessa kunna orsaka skador på bilen eller passagerarna.

## Golvmattefästen (i förekommande fall)

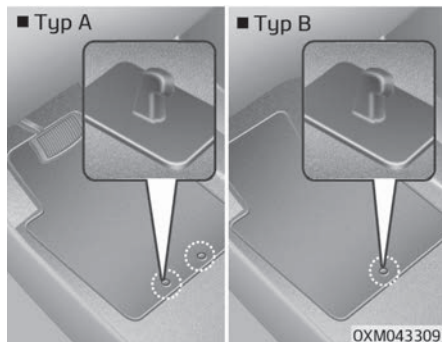

Om du använder golv mattor på innermattan ska de fästas i golvmattefästena i bilen. Det hindrar dem från att glida framåt.

## ⚠ VARNING

ALL installation av golv mattor måste uppfylla följande kriterier.

- Kontrollera att golv mattorna är säkert förankrade i bilens golvmattefästen innan du kör bilen.
- Använd **ALDRIG** golv mattor som inte kan fästas i bilens golvmattefästen.
- Stapla inte golv mattor på varandra (t.ex. en gummimatta på en vanlig golv matta). Enbart en golv matta får användas per position.

**VIKTIGT:** bilen har golvmattefästen som håller fast golv mattan på förarsidan. För att undvika att golv mattan hindrar pedalernas användning bör du endast använda originalmattor från Kia.

## Hållare för lastnät



Det finns fästen i bagageutrymmet där du kan fästa ett lastnät som håller föremål på plats.

Vid behov: Låt en professionell verkstad kontrollera systemet. Kia rekommenderar att du besöker en godkänd Kia-återförsäljare/servicepartner.

## ⚠ VIKTIGT

**Var försiktig när du transporterar skrymmande eller otypliga föremål i bagageutrymmet för att förhindra skador på lasten eller bilen.**

## ⚠ VARNING

**TÖJ INTE** ut lastnätet för mycket. Det kan skada dina ögon om det lossnar och träffar ditt ansikte. Håll **ALLTID** ansiktet och övriga kroppsdelar borta från lastnätets returband. **ANVÄND INTE** lastnätet när fästremmarna uppvisar synliga tecken på slitage eller skada.

## Insynsskydd (i förekommande fall)

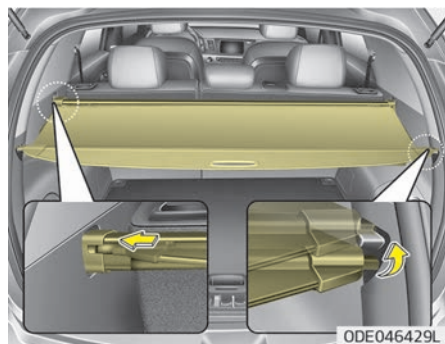

Använd insynsskyddet för att dölja föremål som ligger i bagaget.

Använd insynsskyddet genom att dra handtaget bakåt och haka fast det i kanterna.

## ⚠ VARNING

- Lägg inget på insynsskyddet. Dessa föremål kan kastas runt i bilen och utgör en skaderisk för passagerarna vid en olycka eller inbromsning.
- Låt aldrig någon åka i bagageutrymmet. Det är enbart gjort för bagage.
- Tänk på bilens viktfordelning och placera lasten så långt fram som möjligt.

## ⚠ VIKTIGT

Lägg inte något på insynsskyddet när det inte används då det kan skadas eller böjas.

## EXTERIÖR UTRUSTNING

### Takreling (i förekommande fall)

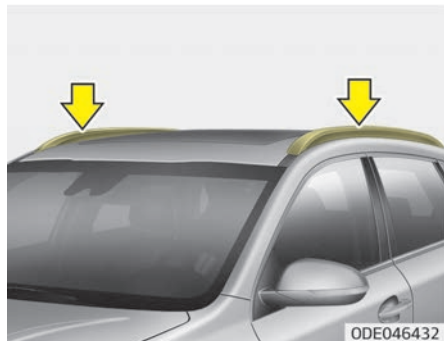

Om bilen är utrustad med takreling kan du lasta på taket.

Lastbågar och fästen kan monteras på takrelingen för att transportera last. De kan inhandlas hos en auktoriserad Kia-återförsäljare/servicepartner eller i specialbutiker för bildelar.

### \* OBSERVERA

- Lastbågarna (i förekommande fall) måste monteras på rätt plats innan du lastar.
- Om bilen är utrustad med soltak ska takracket monteras så att det inte påverkar soltakets funktion.
- När takracket inte används för last kan lastbågarna behöva placeras om i det fall vindljudet blir för starkt.

### ⚠ VIKTIGT

- När takracket används för last är det viktigt att se till att lasten inte skadar taket.
- Se till att lasten ryms inom takets bredd och längd när du använder takracket.
- Använd inte soltaket (i förekommande fall) när du har last på takracket.

### ⚠ VARNING

- Följande specifikationer anger maximal vikt för last på takracket. Fördela lasten så jämnt som möjligt på lastbågarna (i förekommande fall) och takrelingen och surra fast lasten ordentligt.

TAK- RÄCKE	100 kg JÄMNT FÖRDELAT
---------------	--------------------------

Last över angiven maxvikt kan skada bilen.

- Bilens tyngdpunkt blir högre med last på takracket. Undvik häftiga starter och inbromsningar, snäv kurvtagning, plötsliga undanmanövrar och hög fart. I annat fall finns risk för att förlora kontrollen över bilen med voltning eller annan incident som följd.

(Fortsättning)



### **(Fortsättning)**

- **Kör sakta och var försiktig i kurvorna när du har last på takräcket. Hård vind eller vinddrag som orsakas av passerande fordon kan riskera att lyfta lasten på takräcket. Det gäller i synnerhet om du transporterar stora, platta föremål som t.ex. skivmaterial eller madrasser. Föremålen kan lossna från takräcket och orsakar skador på bilen eller omgivningen.**
- **Kontrollera därför både innan du startar bilen och under färd att föremålen på taket är säkert fastsurrade.**

## LJUDANLÄGGNING

### \* OBSERVERA

Om du installerar en HID-lampa som inte är av originalmodell kan det bli felfunktioner i bilens ljud- och elektroniksystem.

- \* Om ditt fordon är utrustat med ett multimediasystem, se separat manual för mer information.

### Antenn

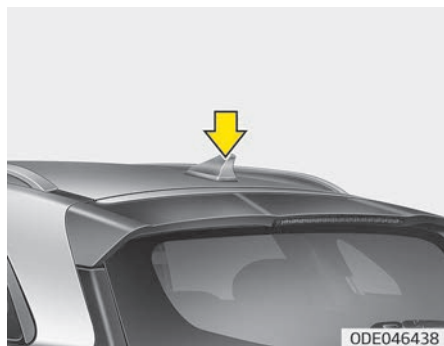

### *Hajfen-antenn*

Hajfena antennen kommer att motta sändningsdata.

### USB-port



Du kan använda en USB-port om du vill koppla in en USB.

### \* OBSERVERA

När du använder en bärbar ljudenhet som är ansluten till uttaget kan o ljud uppkomma under uppspelning. Om detta sker, använd strömkällan för den bärbara ljudenheten.

### Så här fungerar radion i bilen *FM-mottagning*

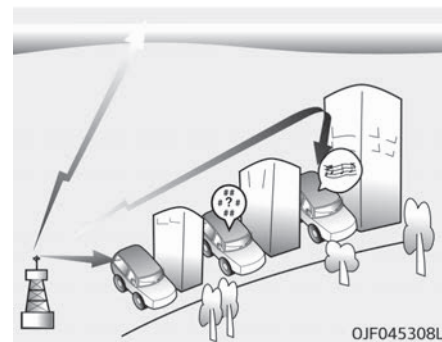

AM- och FM-radiosignaler sänds från radiomaster som finns utplacerade på orten. De tas emot av radioantennen på din bil. Den här signalen behandlas sedan av radion och hörs i bilens högtalare.

I vissa fall är signalen till bilen dock inte stark och störningsfri.

Detta kan bero på faktorer som avståndet till radiostationen, närhet av andra radiostationer eller byggnader, broar eller andra stora hinder i området som försämrar signalen.

## AM-mottagning

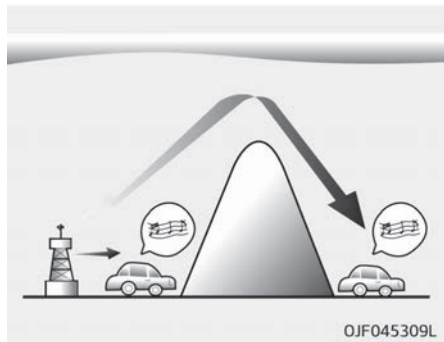

AM-sändningar kan tas emot över ett längre avstånd än FM-sändningar. Det beror på att AM-radiosignaler sänds med en lägre frekvens. Dessa långdistans, lågfrekventa radiovågor följer jordklotets kurvatur istället för att skickas rakt. Dessutom böjs de kring hinder vilket resulterar i att signaltäckningen blir bättre.

## FM-radiostation

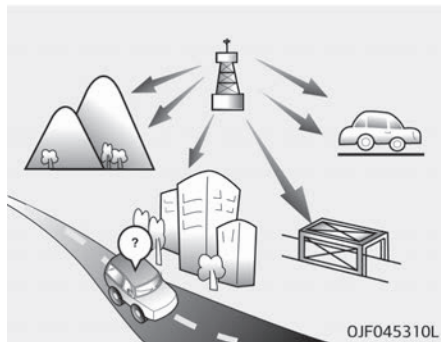

FM-sändningar överförs vid höga frekvenser och böjs inte av så att de följer jordens yta. Det leder till att FM-sändningar ofta får en svag signal redan inom ett kort avstånd från sändaren. FM-signaler påverkas också i större utsträckning av byggnader, berg och andra hinder. Det kan leda till oönskade eller otrevliga lyssningsförhållanden som kan uppfattas som problem med radion. Följande förhållanden är normala och innebär inte att det är fel på radion:

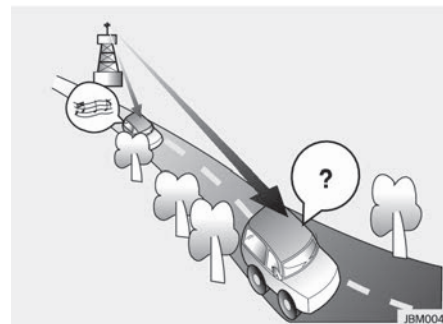

- Svagare ljud - När bilen rör sig bort från radiosändaren blir signalen svagare och därmed även ljudet. Välj i så fall en starkare frekvens.
- Svaj/brus - Svaga FM-signaler eller stora föremål mellan sändaren och din radio kan störa signalen och orsaka svaj eller brus. Om du minskar distansen kan effekten minska tills störningarna upphör.

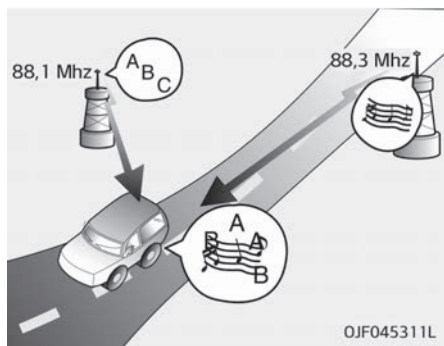

- Stationsbyte - När en FM-signal blir svagare kan en starkare signal på en närliggande frekvens höras istället. Det beror på att radion är konstruerad för att leta efter den bästa signalen. Välj en annan station med starkare signal om detta inträffar.
- Utsläckning - Radiosignaler som tas emot från flera olika håll kan orsaka störningar och svaj. Orsaken är att en direktsignal och en reflekterad signal sänds från samma station eller att signaler från två stationer sänds på närliggande frekvenser. Om detta inträffar kan du välja en annan station tills förhållandena har ändrats.

### **Använda en mobiltelefon eller tvåvägsradio**

När en mobiltelefon används i en bil kan det ibland skapas störningar i ljudsystemet. Det betyder inte att det är fel på ljudsystemet. Försök i sådana fall att använda mobila enheter så långt ifrån ljudutrustningen som möjligt.

När du använder dig av ett kommunikationssystem som en mobiltelefon eller en radioinställning inuti fordonet måste en extern antenn installeras. När en mobiltelefon eller radioinställning används med enbart en intern antenn så kan det störa bilens elsystem och påverka säker drift av fordonet.

#### **⚠ VARNING**

##### **■ Användning av mobiltelefon**

**Använd inte en mobiltelefon när du kör. Stanna på en säker plats för att använda en mobiltelefon.**

#### **⚠ VARNING**

##### **■ Ouppmärksam körning (Fortsättning)**

#### **(Fortsättning)**

**Du kan förlora kontrollen över bilen om du kör medan du är distraherad. Det kan leda till att du utsätter dig själv och andra för livsfara eller risk för allvarliga personskador. Förarens främsta ansvar är att framföra bilen säkert och enligt gällande lagstiftning. Använd aldrig handhållna enheter och annan utrustning, t.ex. system i bilen, som distraherar och flyttar fokus från körsituationen. Det kan också vara förbjudet enligt gällande lagstiftning.**

# Tips för körning

Före körning.....	6-04	Bromssystem.....	6-24
Utanför bilen.....	6-04	Bromsservo.....	6-24
Innan du startar motorn.....	6-04	EPB (elektronisk parkeringsbroms) .....	6-26
Power-knapp.....	6-05	AUTO HOLD.....	6-30
Upplyst POWER-knapp.....	6-05	Avbryt.....	6-31
POWER-knapposition.....	6-05	Varningsmeddelanden.....	6-32
Starta fordonet.....	6-07	Låsningfritt bromssystem (ABS).....	6-34
Stänga av fordonet.....	6-08	Antisladdsystem (ESC).....	6-35
Reduktionsväxel.....	6-09	VSM (stabiliseringskontroll).....	6-38
Att använda reduktionsväxel.....	6-09	Starthjälp i backe (HAC).....	6-39
LCD-skärmmeddelanden.....	6-11	Nödbromssignal (ESS).....	6-39
God körteknik.....	6-15	God bromsteknik.....	6-40
Regenererande bromssystem.....	6-16	Integrerat kontrollsystem i Drive Mode-läget.....	6-42
Regenererande broms (paddelväxel).....	6-16	D-läge.....	6-42
Körning med en pedal.....	6-17	Ursprunglig inställning för varje körläge.....	6-43
Det smarta regenerationssystemet (i förekommande fall, med SCC-system).....	6-18	FCA (sensor fusion) .....	6-45
Systeminställningar.....	6-18	Systeminställningar och aktivering.....	6-45
För att aktivera det avancerade motorbromssystemet.....	6-18	FCA-varningsmeddelande och systemkontroll.....	6-47
Det avancerade motorbromsningssystemet kommer temprärt att avbrytas när:.....	6-19	Bromsfunktion.....	6-48
För att återgå till det avancerade motorbromssystemet.....	6-19	Detekteringssensor (frontkamera/frontradar).....	6-49
För att stänga av det avancerade motorbromssystemet.....	6-20	Fel på systemet.....	6-50
Sensor för avläsning av avstånd mellan två fordon (frontradar).....	6-20	Systemets begränsningar.....	6-52
Fel på systemet.....	6-21	LO-funktionen (Lane-Change Oncoming).....	6-58
Systemets begränsningar.....	6-21	Lane Keeping Assist, LKA (filföljningsassistans) .....	6-59
		Använda LKA-systemet.....	6-60
		LKA-aktivering.....	6-61
		Fel på LKA-systemet.....	6-63
		BCW (Kollisionsvarning för död vinkel) .....	6-66
		Systembeskrivning.....	6-66
		Systeminställningar och aktivering.....	6-66

Varningsmeddelande och systemkontroll.....	6-68	Startvarning för framförvarande fordon (med smartfarthållare) .....	6-107
Manuell fartbegränsare (MSLA) .....	6-75	Lane Following Assist, LFA (filföljningsassistans) .....	6-109
För att ställa in maxhastigheten.....	6-75	Använda LFA-systemet.....	6-110
för att stänga av det manuella fartbegränsningssystemet:.....	6-76	Fel på LFA-systemet.....	6-112
Intelligent hastighetsgränsvarnare(ILSW) .....	6-78	Systemets begränsningar.....	6-112
ISLW-ativering/avaktivering.....	6-78	Bakre kollisionvarning för korsande trafik (RCCW) .....	6-115
Funktion.....	6-79	Systembeskrivning.....	6-115
Skärm.....	6-79	Systeminställningar och aktivering.....	6-115
Förarens ansvar.....	6-81	Varningsmeddelande och systemkontroll.....	6-116
DAW (uppmärksamhetsvarning till föraren) .....	6-82	Särskilda körförhållanden.....	6-122
DAW (Driver attention warning).....	6-82	Riskfyllda körförhållanden.....	6-122
Farthållare (CC).....	6-86	Minska risken för vltning.....	6-122
Farthållarreglage.....	6-87	"Gunga" loss bilen.....	6-123
Ställa in farthållarhastigheten.....	6-87	Mjuk kurvtagning.....	6-123
Öka farthållarens inställda hastighet.....	6-88	Mörkerkörning.....	6-123
För att sänka marschfarten.....	6-88	Köra i regn.....	6-124
Tillfällig acceleration med farthållaren aktiverad.....	6-88	Köra i översvämmade områden.....	6-124
Du kan stänga av farthållaren.....	6-88	Köra offroad.....	6-124
Återuppta den inställda hastigheten vid högre hastighet.....	6-89	Motorvägskörning.....	6-124
Stäng av farthållaren på.....	6-89	Vinterkörning.....	6-126
Smartfarthållare (SCC) .....	6-90	När det är snö och is.....	6-126
Knapp för smartfarthållare.....	6-90	Använd etylenglykolbaserad kylarvätska av hög kvalitet.....	6-128
Ställa in SCC-svar.....	6-96	Kontrollera batteri och kablar.....	6-128
Avståndsställning mellan fordon.....	6-96	Kontrollera tändstift och tändsystem.....	6-128
Detekteringssensor (frontkamera/frontradar).....	6-100	Förhindra att lås fryser.....	6-128
Aktivera farthållaren.....	6-102	Använd godkänd spolärvätska med frostskydd för att förhindra att systemet fryser.....	6-128
Systemets begränsningar.....	6-103	Låt inte parkeringsbromsen frysa.....	6-128

Låt inte is och snö ansamlas på underredet.....	6-128
Nödutrustning.....	6-128
Fordonsvikter.....	6-129
Vikt på körklar bil.....	6-129
Tjänstevikt.....	6-129
Maxlast.....	6-129
Axeltryck (GAW).....	6-129
Tillåtet axeltryck (GAWR).....	6-129
Totalvikt (GVW).....	6-129
Tillåten totalvikt (GVWR).....	6-129
Överlast.....	6-129

## FÖRE KÖRNING

### Utanför bilen

- Kontrollera att alla fönster, ytterspeglar och lampor är rena.
- Kontrollera däckens skick.
- Leta efter tecken på läckage på marken under bilen.
- Kontrollera att det inte finns hinder bakom dig om du tänker backa.

### Innan du startar motorn

- Stäng och lås alla dörrar.
- Ställ in sätet så att alla reglage är lätta att nå.
- Ställ in inre och yttre backspeglar.
- Kontrollera att alla lampor fungerar.
- Kontrollera alla mätare.
- Kontrollera att alla varningslampor lyser när du ställer POWER på ON (på).
- Släpp parkeringsbromsen och kontrollera att bromsvarningslampan släcks.

Se till att du är väl förtrogen med bilen och dess utrustning så att du kan hantera den på ett säkert sätt.

### ⚠ VARNING

Alla passagerare måste sitta fastspända med säkerhetsbälten när bilen är i rörelse. Mer information om hur säkerhetsbälten används finns i "Säkerhetsbälten" på sid 4-16.

### ⚠ VARNING

Kontrollera alltid att det är fritt runt bilen, och var särskilt noga med att uppmärksamma barn, innan du ställer växelväljaren på D (kör) eller R (back).

### ⚠ VARNING

- Kör aldrig när du är påverkad av alkohol eller mediciner.

Alkohol och bilkörning hör inte ihop. Alkoholrelaterade dödsolyckor är de i särklass vanligaste på våra vägar. Även en liten mängd alkohol påverkar reaktionsförmåga, observationsförmåga och omdöme. Vissa mediciner (Fortsättning)

### (Fortsättning)

ner kan ha samma påverkan på bilkörning som alkohol. Olycksrisken ökar markant efter intag av alkohol och mediciner. Kör inte om du är påverkad av alkohol eller medicinering. Åk aldrig i en bil med en förare som är påverkad av alkohol eller medicinering. Byt förare eller ring efter en taxi.

### ⚠ VARNING

- Vid en häftig inbromsning eller undanmanöver kan löst liggande föremål i bilen falla ned på golvet och eventuellt hindra manövreringen av pedalerna. Se till att alla lösa föremål i bilen är säkert förvarade.
- Ha full uppmärksamhet på kör situationen för att undvika olyckor. Var försiktig när du t.ex. hanterar ljudsystemet eller inställningar av något annat reglage eftersom det stör uppmärksamheten på vägen. Det är ditt ansvar som förare att alltid köra säkert.



## POWER-KNAPP

### Upplyst POWER-knapp



När framdörrarna öppnas lyser Power-knappen. Den släcks ca 30 sekunder efter att dörren stängs. Den släcks omedelbart när Power-knappen ställs på läget ON.

### POWER-knapposition AV

Stäng av bilen och tryck på POWER-knappen (ON) med växeltangenten i P (Parkering). Om du trycker på Power-knappen utan att växeln står i läget P (parkering) går det inte att välja OFF för Power-knappen utan endast ACC.



### Bilar med rattläs

Rattläset aktiveras när motorns Power-knapp är i läget OFF för att förhindra stöld av bilen. Det aktiveras när dörren öppnas.

Om ratten inte är låst hörs ett varningsljud när du öppnar dörren. Gör om proceduren för att aktivera rattläset. Om du upptäcker att problemet inte är löst behöver systemet kontrolleras av en professionell verkstad. Kia rekommenderar att du besöker en godkänd Kia-återförsäljare/servicepartner. Rattläset aktiveras inte och varningssignalen hörs om förardörren öppnas innan Power-knappen ställs i läget OFF. Stäng i så fall dörren. Då aktiveras rattläset och varningssignalen stängs av.

### \* OBSERVERA

Om rattläset inte är ordentligt upplåst fungerar inte Power-knappen. Tryck då på Power-knappen samtidigt som du vrider ratten åt höger och vänster.

### ⚠ VIKTIGT

**Det går endast att stänga av fordonet (START/RUN) eller tändningslåset (ON) när bilen har stannats. Om det uppstår en nödsituation och bilen är i rörelse är det möjligt att stänga av bilen och välja ACC-läget genom att trycka på Power-knappen i mer än 2 sekunder eller 3 gånger inom loppet av 3 sekunder. Om bilen fortfarande rullar kan du starta om bilen utan att trycka ned bromspedalen genom att trycka på Power-knappen med växelväljaren i läget N (friläge).**

### **ACC (tillbehör)**

Tryck på Power-knappen när den är i OFF-läget utan att trycka ned bromspedalen.



Ratten låses upp (om den är utrustad med rattlås) och elektroniska tillbehör fungerar.

Om Power-knappen är i ACC-läget i över en timme stängs bilen automatiskt av för att förhindra att batteriet laddas ur.

### **ON (på)**

Tryck på Power-knappen när den är i ACC-läget utan att trycka ned bromspedalen.



Varningslamporna går att kontrollera innan du startar bilen. Låt inte Power-knappen stå på läget ON under en längre tid. Batteriet kan ladda ur eftersom fordonet inte är PÅ.

### **START/KÖR**

För att starta bilen, tryck ner bromspedalen och tryck på Power-knappen med växeltangenten i P (Parker- ing) eller N (friläge). Ur säkerhetssynpunkt ska du starta fordonet med växeltangenten i läge P (parker- ing).



### **\* OBSERVERA**

Om du trycker på power-knapp utan att ha tryckt ned bromspedalen i en bil startar inte bilen och bilens power-knapp ändras enligt följande:  
OFF (av) ⇨ ACC ⇨ ON (på) ⇨ OFF (av) eller ACC

### **\* OBSERVERA**

Om du låter Power-knappen stå i lä- get ACC eller on under en längre tid laddas batteriet ur.

### **⚠ VARNING**

- **Tryck aldrig på Power-knappen när bilen rullar. Det blir svårare att styra och bromsa bilen och olycks- risken ökar.**
- **Rattlåset (i förekommande fall) är inte en ersättning för parkerings- bromsen. Innan du lämnar förarsä- tet ska du lägga i läget P (parker- ing), dra åt parkeringsbromsen och stänga av bilen. Bilen kan förflytta sig både oväntat och plötsligt om du inte vidtar dessa försiktighets- mått.**
- **Sträck dig aldrig efter Power- knappen eller något annat reglage genom ratten medan bilen är i rö- relse. Handen eller armen kan på- verka styrfunktionen så att du och din omgivning utsätts för livsfara eller risk för allvarliga personskador.**
- **Lägg inte lösa föremål vid förarsä- tet. De kan flyttas runt under färd och störa föraren, vilket är en olycksrisk.**

## Starta fordonet

### VARNING

- Använd alltid lämpliga skor när du kör. Olämpliga skor såsom högklackat, skidpjäxor, sandaler, flip-flops etc. kan försvåra användningen av broms- och gaspedal.
- Starta inte bilen med gaspedalen nedtryckt. Bilen kan rulla oväntat och förorsaka en olycka.

### \* OBSERVERA

- Hybridmotorn startar när du trycker på Power-knappen förutsatt att du har smartnyckeln i bilen.
- Även om du har din smartnyckel i fordonet kan det hända att fordonet startar om nyckeln är för långt bort.

(Fortsättning)

(Fortsättning)

- Om Power-knappen är i ACC- eller ON-läget och någon dörr öppnas börjar systemet söka efter smartnyckeln. Om smartnyckeln inte finns i bilen blinkar indikatorn  och varningen "Key not in vehicle" (ingen smartnyckel i bilen) visas. Om alla dörrar är stängda hörs även en signal i ca 5 sekunder. Smartnyckeln ska vara i bilen när du är i ACC-läget eller när bilens motor är PÅ.

1. Bär alltid smartnyckeln med dig.
2. Kontrollera att parkeringsbromsen är åtdragen.
3. Kontrollera att växeltangenten står på läget P (parkering).
4. Tryck ned bromspedalen.
5. Tryck på Power-knappen. När fordonet startar tänds -indikatorn.

### \* OBSERVERA

- Starta alltid bilen med foten på bromspedalen.
- Om omgivningstemperaturen är låg kan -indikatorn lysa längre tid än normalt.

### \* OBSERVERA

För att förhindra att bilen skadas:

- Om -indikatorn släcks när bilen är i rörelse ska du inte försöka flytta växeltangenten till P-läget (parkering). Om omständigheterna tillåter det kan du välja N-läget (friläge) med växeltangenten när bilen är i rörelse och trycka på Power-knappen för att försöka att starta motorn igen.
- Försök inte starta fordonet genom att skjuta eller dra igång bilen.

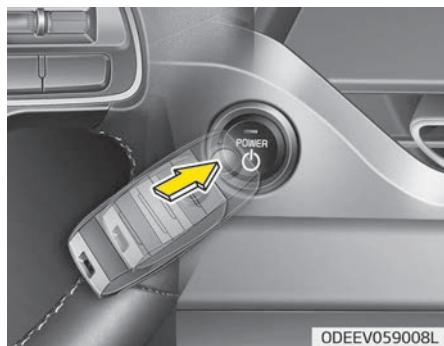

## \* OBSERVERA

- Om batteriet är svagt eller om smartnyckeln inte fungerar ordentligt kan du starta motorn genom att trycka på Power-knappen med smartnyckeln.  
Tryck med sidan med låsknappen. Om du trycker på Power-knappen med smartnyckeln måste du trycka med nyckeln i rätt vinkel.

(Fortsättning)

(Fortsättning)

- Om bromsljusets säkring har löst ut kan du inte starta bilen på vanligt sätt.  
Byt säkring. Om det inte är möjligt kan du starta bilen genom att trycka på Power-knappen i 10 sekunder när den är i ACC-läget. Motorn kan startas utan att trycka ned bromspedalen. Av säkerhetsskäl bör du alltid trycka ned bromspedalen innan du startar fordonet.

### ⚠ VIKTIGT

**Tryck inte på Power-knappen i mer än 10 sekunder utom i det fall då bromsljusets säkring har löst ut.**

## Stänga av fordonet

1. Tryck ned bromspedalen helt.
2. Växla till P (parkering).
3. Dra åt parkeringsbromsen.
4. Tryck på PWER-knappen för att stänga av bilen.

5. Kontrollera att "☞"-lampan inte lyser på instrumentbrädan.

### ⚠ VIKTIGT

**Om "☞"-lampan på instrumentpanelen fortfarande lyser är bilen inte avstängd och kan röra sig när växelspaken är i en annan position än P (parkering).**

## REDUKTIONSVÄXEL

### Att använda reduktionsväxel

#### ⚠ VARNING

För att minska riskerna för allvarliga skada eller dödsfall:

- Kontrollera **ALLTID** att det är fritt på folk runt bilen, och var särskilt noga med att uppmärksamma barn, innan du ställer växelväljaren på D (kör) eller R (back).
- Innan du lämnar förarsätet ska du kontrollera att växelväljaren står på P (parkering); därefter kan du dra åt parkeringsbromsen och **POWER**-knappen växla tändningsnyckeln till **AV**-position. Bilen kan förflytta sig både oväntat och plötsligt om du inte vidtar dessa försiktighetsåtgärder.



Välj växelpositioner genom att vrida på växeltangenten.

Tryck för din säkerhet alltid ned broms-pedalen när du växlar till en annan växel.

### Växelposition



Indikatorn i instrumenteringen visar växelns läge när POWER-knappen är i ON-läget.

#### P (parkering)

Stanna alltid bilen helt innan du lägger i P (parkering).

För att växla ifrån R (back), N (friläge), eller D (kör), till P (parkering), tryck på knappen [P].

Om du stänger av fordonet i D (körläge) eller R (back) kommer växeln automatiskt att växla till P (parkering).

- När bilen är startad och det valda växelläget är N (friläge), R (back) eller

D (körläge) ställs P (parkering) in automatiskt om förardörren öppnas. Växelläget ändras till P (parkering) så snart följande villkor är uppfyllda.

- Broms- /gaspedalen inte trampas ner
  - Säkerhetsbältet används inte
  - Körhastigheten överstiger 2 km/h
- När fordonet är över en viss hastighet kommer inte växeln att återgå till P (Parkering) när P trycks in

### **⚠ VARNING**

- **Om du lägger i P (parkering) när bilen är i rörelse kan tappa kontroll över bilen.**
- **När fordonet har stannat ska du kontrollera att växeln är i läget P (parkering), lägg i handbromsen och stäng av fordonet.**
- **Använd inte P (parkering)-läget istället för parkeringsbromsen.**

### **R (back)**

Använd denna växel när du vill backa bilen.

Tryck på [R]-knappen medan du trycker in bromspedalen för att växla till R (back).

### **N (friläge)**

Hjulen och växellådan är inte aktiverad. Tryck på [N]-knappen medan du trycker in bromspedalen för att växla till N (friläge).

Tryck alltid ned bromspedalen när du växlar ifrån N (friläge) till en annan växel.

Om föraren försöker stänga av fordonet i läget N (friläge) kommer växeln att vara kvar i N (friläge) och POWER-knappen kommer att ställas i ACC-läge. Tryck på 8P]-knappen inom 3 minuter för att stänga av fordonet ifrån ACC-läget. Fordonet kommer att växla till P (parkering) och stänga av.

Om förardörren öppnas inom 3 minuter med POWER-knappen i ACC-läge och växeln i N (friläge), då stängs fordonet AV automatiskt och växlar till P (parkering).

### **D (körläge)**

Det här är det normala läget för körning.

Tryck på [D]-knappen medan du trycker in bromspedalen för att växla till D (körläge).

### ***Växellåssystem***

Det finns en säkerhetsspärr som förhindrar växling av ditt fordon från läget P (parkering) eller N (friläge) till R (back) eller D (körläge) när bromspedalen inte är nedtryckt.

Växla från P (parkering) eller N (friläge) till R (back) eller D (kör) till R (back) till D (körläge) eller från D (körläge) till R (Back):

1. Håll bromspedalen nedtryckt.
2. Starta bilen eller placera på POWER-knappen till ON [PÅ].
3. Tryck på knappen R (back) eller D (kör).

### **\* OBSERVERA**

Av säkerhetsskäl kan du inte använda växelspaken när laddkabeln är ansluten.

### ***När batteriet (12 V) är urladdat***

Du kan inte flytta växeln, när batteriet är urladdat.

Snabbstarta ditt fordon (se "Snabbstart" på sid 7-05) eller låt en professionell verkstad kontrollera systemet. Kia rekommenderar att du besöker en godkänd Kia-återförsäljare/servicepartner.

### **Parkering**

Stanna alltid helt och fortsätt att hålla foten på bromspedalen. Växla till läget P (parkering), dra åt parkeringsbromsen och ställ POWER-knappen på läget OFF. Ta nyckeln med dig när du lämnar fordonet.

### **LCD-skärmmeddelanden** **Växelkraven är inte uppnådda**



Meddelandet visas på LCD-skärmen under följande villkor:

1. När körhastigheten är för snabb för att växla. Minska hastigheten eller sakta in innan du byter växel.
2. När växeln läggs i medan fordonet är i pausläge.

### **Tryck på bromspedalen för att byta växel**



Meddelandet visas på LCD-skärmen när bromspedalen inte är nedtryckt när man byter växel. Tryck in bromspedalen och sedan byter växel.

### ***Växla till P efter att du stannat***



Meddelandet visas på LCD-skärmen när växeln placeras i P-läge (parkering) medan fordonet körs. Stanna fordonet innan du växlar till P (parkering).

### ***PARKERING i lagd***

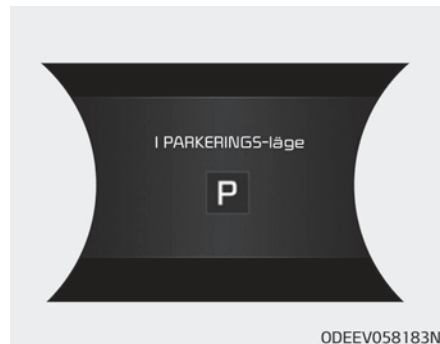

Meddelandet som visas på LCD-skärmen när P (parkering) är i lagd.

### ***Lagt i FRILÄGE***

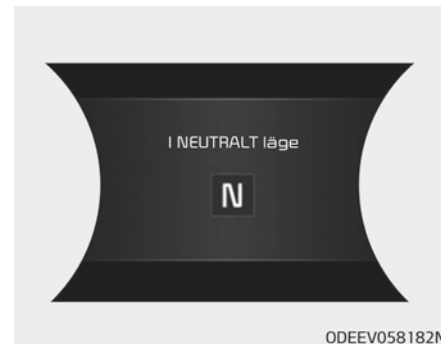

Meddelandet som visas på LCD-skärmen när N (friläge) är i lagd.



### ***Växeln är redan vald***



Meddelandet visas på LCD-skärmen när den valda växelknappen trycks in igen.

### ***Fel på parkeringsfunktionen. Aktivera parkeringsbromsen när du parkerar ett fordon***



Meddelandet visas när det är problem med funktionen för att aktivera P-läget (parkering).  
Låt omgående en professionell verkstad kontrollera systemet. Kia rekommenderar att du besöker en godkänd Kia-återförsäljare/servicepartner.

### ***Kontrollera P-knappen***

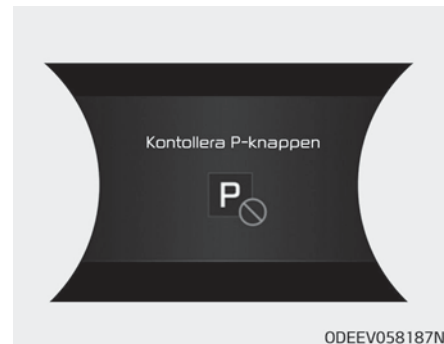

Meddelandet visas på LCD-skärmen när det är problem med P-knappen.  
Låt omgående en professionell verkstad kontrollera systemet. Kia rekommenderar att du besöker en godkänd Kia-återförsäljare/servicepartner.

### ***Kontrollera växeltangenten***



Meddelandet visas på LCD-skärmen när det är problem med växelknapparna. Låt omgående en professionell verkstad kontrollera systemet. Kia rekommenderar att du besöker en godkänd Kia-återförsäljare/servicepartner.

### ***Roteringsväxlaren har fastnat***



Meddelandet visas på LCD-skärmen när växeltangenten lyser konstant eller det är problem med växeltangenten. Kontrollera att det inte finns något föremål på växelväljaren. Låt omgående en professionell verkstad kontrollera systemet om problemet kvarstår. Kia rekommenderar att du besöker en godkänd Kia-återförsäljare/servicepartner.

### ***Växelknappen intryckt***



Meddelandet visas på LCD-skärmen när växelknappen hålls inne eller om det är problem med knappen. Kontrollera att det inte finns något föremål på växelknappen. Låt omgående en professionell verkstad kontrollera systemet om problemet kvarstår. Kia rekommenderar att du besöker en godkänd Kia-återförsäljare/servicepartner.

## ***Vrid inte i rotering medan P trycks in***



Meddelandet visas på LCD-skärmen när bromspedalen inte är vriden när man trycker på P-knappen. Kontrollera att växelnappen inte är på när P-knappen är intryckt.

## **God körteknik**

- Växla aldrig till P (parkering) eller från N (friläge) till något annat läge med gaspedalen nedtryckt.
- Växla aldrig till P (parkering) när bilen rullar.  
Var noga med att bilen står helt stilla innan du försöker lägga i R (backen) eller D (kör).

- Växla inte till läget N (friläge) under körning. Att göra det kan resultera i en olycka.
- Kör inte med foten vilande på bromspedalen. Även lätt, men kontinuerligt pedaltryck kan resultera i att bromsarna överhettas, bromsförlitningar och möjligen också bromsfel.
- Lägg alltid i parkeringsbromsen när du lämnar fordonet. Lita inte enbart på att ställa in växeln på P (parkering) för att hålla bilen stilla.
- Var mycket försiktig när du kör på halt underlag. Var särskilt försiktig när du bromsar, gasar eller växlar. En plötsligt ändrad hastighet på halt underlag kan medföra att du får sladd och förlorar styrförmågan och att en olycka sker
- Optimala fordonsprestanda och bästa bränsleekonomi uppnås genom att mjukt trycka ned och släppa upp gasen.

## **⚠ VARNING**

**För att minska riskerna för ALLVARLIG SKADA eller DÖDSFALL:**

- **Använd ALLTID sätesbältet. I det fall någon passagerare skulle sakna säkerhetsbälte ökar skaderisken markant vid en eventuell olycka.**
- **Kör försiktigt i kurvor och tvära kurvor.**
- **Gör inga snabba ratt rörelser, t.ex. plötsliga filbyten.**
- **Olycksrisken ökar markant om du förlorar kontrollen över bilen i hög fart.**
- **Föraren mister oftast kontrollen om två eller fler hjul hamnar utanför vägbanan och föraren överjusterar för att komma tillbaka på vägen.**
- **Undvik häftiga ratt rörelser om hjulen kommer utanför vägbanan. Sänk istället farten innan du försiktigt styr upp på vägbanan igen.**
- **Kia rekommenderar att du följer alla angivna hastighetsbegränsningar.**

## REGENERERANDE BROMSSYSTEM

### Regenererande broms (paddelväxel)

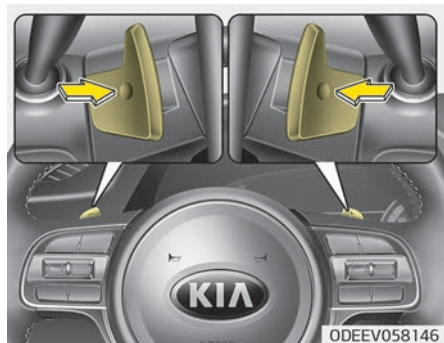

Paddelväxlaren är till för att justera motorinbromsningsnivån från 0 till 3 när fordonet saktar in eller vid inbromsning.

- Vänster sida (☞): Öka motorinbromsningen och fartminskningen.
- Höger sida (☜): Minska motorinbromsningen och fartminskningen.

- Dra och håll inne paddelväxeln på vänster sida i mer än 0.5 sekunder så aktiveras funktionen för körning med en pedal, ökar motorinbromsningen. Det är, med det här alternativet, möjligt att stoppa fordonet genom att dra i paddelväxlaren.

Se "Körning med en pedal" på sid 6-17.

- Dra och håll inne höger sidas paddelväxel i mer än 1 sekund för att starta och stänga av den automatiska ändringen av motorbromsningen med det avancerade motorinbromsnings-systemet aktiverat.

### \* OBSERVERA

Paddelväxlaren är inte i bruk när:

- Paddel (☞) och (☜) dras samtidigt.
- Fordonet minskar i hastighet genom att man trycker på bromspedalen.
- Farthållaren eller smartfarthållaren är aktiverad.

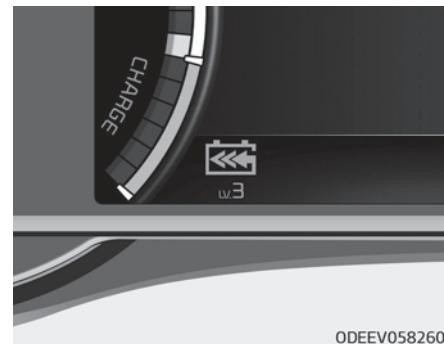

Den valda regenerativa bromsnivån visas på instrumentpanelen. Ursprunglig inställning av motorinbromsningsnivån kan variera beroende på det valda Körläget.

D-läge	Ursprunglig inställning
ECO+	2
ECO	2
NORMAL (NORMAL)	1
SPORT	1

\* Se "Drive Mode Integrated Control System" på sid 6-42(Integrerat kontrollsystem för D (kör)-läget) för mer information.

## Körning med en pedal

Föraren kan stanna fordonet genom att trycka ner och hålla inne den vänstra sidans paddelväxlare.

### *I följande fall fungerar systemet*

Systemet går in i driftsvilkoren när nedanstående villkor har mötts:

- Förarens dörr är stängd
- Föraren har säkerhetsbältet på sig.

### Gör så här:

- Dra och håll inne vänster sidas växel-paddel medan du frisläpper däck.
- När fordonshastigheten är över 3 km/h, släpp paddelväxlaren för att återgå till föregående inställd nivå.

- När fordonshastigheten är under 3 km/h, bebehåller funktionen kontrollen för att stoppa fordonet, trots att paddelväxeln har släppts.
- Medan körningen med en pedal är aktiverad kan föraren kontrollera fordonets stoppläge med hjälp av gaspedalen.

### **Automatisk aktivering av EPB**

Efter att fordonet stannats av funktionen One Pedal Driving, aktiveras EPB automatiskt när någon av dessa villkor uppfylls:

- Förardörren är öppen
- Föraren inte har säkerhetsbältet på sig
- Huven är öppen
- Bagageluckan är öppen
- 5 minuter har passerat efter att fordonet stannat
- Systemfunktionerna är begränsade på grund av andra orsaker.

## **⚠ VARNING**

- **Det kanske inte går att stoppa fordonet enligt fordonet och väglaget. Var uppmärksam på väglaget framåt och lägg i bromsen om det behövs.**
- **Undvik att plötsligt öka den regenererande bromskraften i halt vägslag (t.ex. på snö eller is) eftersom det kan medföra att däckan förlorar grepp och bilen sladdar. Det kan vara farligt eftersom bilen då förlorar styrförmåga.**

## DET SMARTA REGENERATIONSSYSTEMET (I FÖREKOMMANDE FALL, MED SCC-SYSTEM)

Det avancerade motorbromsningssystemet kontrollerar motorbromsningen automatiskt efter vägens lutning och körvillkoren för fordonet framför. Systemet minimerar onödiga inbromsningar och accelerationer, och förbättrar därmed informationen om energiförbrukningen och assistansen till föraren.

### Systeminställningar

Det avancerade motorbromsningssystemet går in i redostatus när:

Växeln är i läget P (parkering) och 'User settings (Inställningar) → Convenience (Praktiska inställningar) → Smart Regeneration (Smart-regenerering)' är valt i User Settings (Inställningar).

Inställningen är bibehållen när fordonet startas om.

Dra och håll inne höger sidas paddelväxel i mer än 1 sekund för att starta och stänga av den automatiska ändringen av motorbromsningen även med det avancerade motorinbromsningssystemet aktiverat.

### För att aktivera det avancerade motorbromsningssystemet

Motorbromsningsnivån kontrolleras automatiskt när fordonshastigheten är över 10 km/h och ett av villkoren nedan uppfyllts, när "AUTO" visas som nivå för motorbromsningen på instrumentpanelen.

- Vägens lutning ändras
- Avståndet till framförvarande bil minskar eller ökar
- Hastigheten för framförvarande bil minskar eller ökar

### ⚠ VARNING

**När fordonshastigheten är under 10 km/h, är det avancerade motorbromsningssystemet avbrutet. Föraren måste anpassa farten genom att trycka på gas- eller bromspedalen beroende på väg- och trafikförhållanden.**

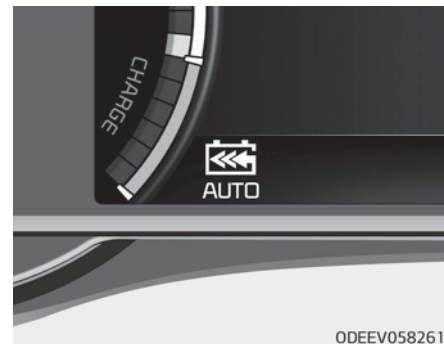

När systemet startas ifrån läget Användarinställningar, men frontradarn inte upptäcker fordonet framför, visas "AUTO" i vitt.

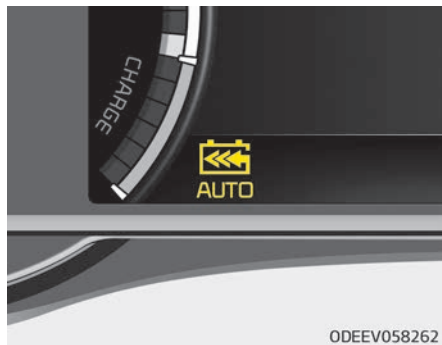

Om frontradarn känner igen fordonet framför kommer "AUTO" att visas i blått. Motorbromsningsnivån kontrolleras automatiskt beroende på körvillkoren för fordonet framför och nivån anges med pilar.

Men, aktuell motorbromsningsnivå underhålls om föraren trycker ner bromspedalen medan systemet är i aktivering. Systemet avbryts även temporärt om gaspedalen trycks in.

### **⚠ VARNING**

**Det avancerade motorbromsnings-systemet som automatiskt kontrollerar motorbromsningsnivån när frisläpp av däckerna endast är ett extrasystem, till för förarens bekvämlighet. Systemet kan inte helt stanna fordonet, ej heller undvika alla kollisioner. Bromskontrollen kanske inte är tillräcklig, beroende på framförvarande fordons hastighet och när fordonet framför plötsligt stannar kan ett annat fordon köra in mellan, samt när det är en brant backe. Håll uppmärksamheten riktad framåt för att kunna ta hänsyn till oväntade och plötsliga situationer.**

### **Det avancerade motorbromsnings-systemet kommer temporärt att avbrytas när:**

- Den är manuellt avstängd  
När högersidans paddelväxlare dras eller hållsinne i mer än 1 sekund.  
Det avancerade motorbromsnings-systemet stängs av temporärt och markeringen AUTO för motorinbromsningsnivån försvinner ifrån instrumentbrädan.

- Den är automatiskt avstängd
  - Fordonet står på N (friläge), R (back) eller P (parkering).
  - Farthållaren (inklusive smartfarthållaren) är aktiverad.
  - ESC (Electronic Stability Control) eller ABS används

### **⚠ VARNING**

**När det avancerade motorbromsnings-systemet stängs av automatiskt, måste föraren omgående anpassa farten genom att trycka på gas- eller bromspedalen beroende på väg- och trafikförhållanden.**

### **För att återgå till det avancerade motorbroms-systemet**

För att återaktivera det avancerade motorbromsnings-systemet under körning, dra och håll högersidans paddelväxlare i mer än 1 sekund igen. Sedan visas AUTO för motorinbromsningsnivån på instrumentbrädan.

## För att stänga av det avancerade motorbromssystemet

För att stänga av systemet, växla till läget P (parkering) och avmarkera 'User settings (Inställningar.)' → Convenience (Praktiska inställningar) → Smart Regeneration (Smart-regenerering) i Användarinställningar.

## Sensor för avläsning av avstånd mellan två fordon (frontradar)

För att avancerade motorbromssystemet ska fungera ordentligt ska radarsensorns kåpa alltid vara ren och fri ifrån smuts, snö eller rester. Smuts, snö eller främmande ämnen som fastnar på linsen kan påverka linsens avläsningsförmåga. I det här fallet kan systemdriften stanna temporärt och inte fungera normalt.

### VIKTIGT

- **Sätt inte fast registreringskylt eller främmande saker, så som klistermärken, eller stötfångarskydd nära sensorn. Det kan påverka radarns prestanda negativt.**
- **Håll alltid radarsensorn och lins-skyddet rent och fritt ifrån smuts och rester.**
- **Använd endast en mjuk trasa när du tvättar bilen. Spraya inte med högtryckstvätt direkt på sensorn eller sensorkåpan.**
- **Var försiktig med att utsätta radarsensorn eller sensorkåpan för tryck. Om sensorn tvingas i en annan vinkel kommer det avancerade motorbromssystemet inte att fungera korrekt. I det här fallet kanske det inte visas något varningsmeddelande. Låt en professionell verkstad kontrollera systemet. Kia rekommenderar att du besöker en godkänd Kia-återförsäljare/servicepartner.**

(Fortsättning)

### (Fortsättning)

- **Om kofångaren skadas i området runt radarsensorn kanske inte det avancerade motorbromssystemet inte fungera ordentligt. Låt en professionell verkstad kontrollera systemet. Kia rekommenderar att du besöker en godkänd Kia-återförsäljare/servicepartner.**
- **Använd endast Kias originaldelar när du reparerar eller byter ut en skadad sensor eller sensorkåpa. Måla inte sensorkåpan.**



## Fel på systemet

### Kontrollera det avancerade motorbromssystemet



Meddelandet visas när systemet inte fungerar som vanligt. Systemet kommer att stängas av och ordet "AUTO" kommer att försvinna ifrån instrumentpanelen, och istället visas motorbromsningsnivån. Sök efter smuts på frontradar. Ta bort smuts, snö eller främmande objekt som kan störa radarsensorerna. Om systemet ändå inte fungerar normalt behöver systemet kontrolleras av en professionell verkstad. Kia rekommenderar att du besöker en godkänd Kia-återförsäljare/servicepartner.

## Systemets begränsningar

Det avancerade motorbromsningssystemet kanske inte fungerar ordentligt i vissa situationer när körvillkoren är bortom prestandan av frontradarsensorn.

Förarens uppmärksamhet behövs i sådana fall då inte systemet funderar ordentligt eller utför kommandon oavsiktligt.

### Om kurvtagning

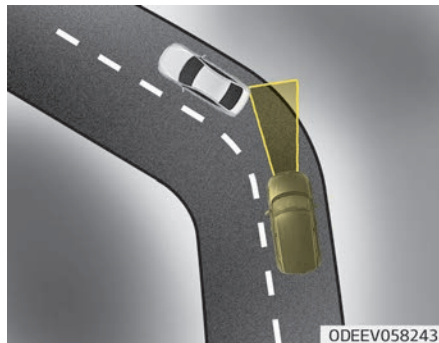

- Vid frihjulssläpp i kurvor kanske inte systemet upptäcker fordonet i din fil, och motoriseringens nivå minskar automatiskt, vilket får det att kännas som om fordonet accelererar. Också, om systemet plötsligt upptäcker fordonet framför, kan motor

inbromsningsnivån att öka automatiskt, vilket gör att du upplever att fordonet saktar in.

Föraren måste hålla säkert bromsavstånd, och vid behov, trycka ner bromspedalen för att minska körhastigheten för att bibehålla ett säkert avstånd.



- Bilens hastighet kan sänkas på grund av en bil i filen bredvid. Tryck på gaspedalen och välj en lämplig hastighet. Kontrollera att väglaget lämpar sig för användning av det avancerade motorbromssystemet.

### ***I uppförsbackar***

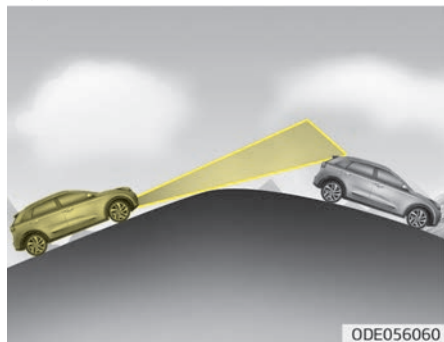

• Vid frihjulssläpp i backe uppför eller nedför kanske inte systemet upptäcker fordonet i din fil, och motoriseringens nivå minskar automatiskt, vilket får det att kännas som om fordonet accelererar.

Också, om systemet plötsligt upptäcker fordonet framför, kan motorinbromsningsnivån att öka automatiskt, vilket gör att du upplever att fordonet saktar in.

Föraren måste hålla säkert bromsavstånd, och vid behov, trycka ner bromspedalen för att minska körhastigheten för att bibehålla ett säkert avstånd.

### ***Filbyte***

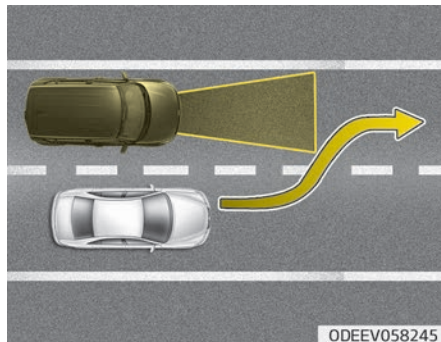

• Ett fordon som kör in i din fil från en intilliggande fil kan inte kännas av med sensorn förrän det befinner sig i sensorns avkänningsområde.

• Vid snabba förflyttningar kan radarns avkänning bli fördröjd. Var alltid uppmärksam på trafiken, vägen och körförhållandena.

### ***Fordonsavkänning***

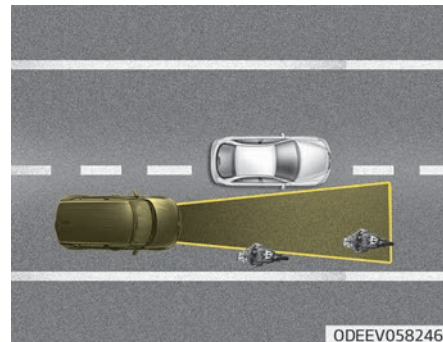

Vissa typer av fordon som befinner sig i samma fil som du kan inte upptäckas med sensorerna.

- Smala fordon som t.ex. motorcyklar eller cyklar
- Fordon som kör nära en filmarkering
- Fordon med låg hastighet eller fordon som gör en plötslig inbromsning
- Stillastående fordon (När föraren är borta kanske inte systemet upptäcker fordon som stannat.)
- Fordon med liten profil bakåt, t.ex. ett släp utan last

Framförvarande fordon känns inte av korrekt vid följande omständigheter:

- När bilen har tung last i bagageutrymmet
- När ratten används
- När du kör nära någon av filmarkeringarna
- När du kör i smala filer eller kurvor

Använd broms- eller gaspedalen och det behövs.

### **⚠ VARNING**

När det avancerade motorbromssystemet vidtar följande åtgärder:

- Du måste använda bromspedalen om en nödsituation skulle uppstå.
- Håll säkerhetsavstånd med hänsyn till vägförhållanden och trafikrytm. Om den automatiska avståndsställningen är för liten vid höga hastigheter kan det resultera i en allvarlig olycka.
- Håll alltid ett avstånd som överstiger bromssträckan och sänk farten genom att bromsa om det behövs.

(Fortsättning)

### **(Fortsättning)**

- **Det avancerade motorbromssystemet kan inte känna av stillastående fordon, fotgängare och analkande fordon. Håll uppmärksamheten riktad framåt för att kunna ta hänsyn till oväntade och plötsliga situationer.**
- **Fordonen som är framför dig byter fil konstant och det leder till en försening i systemets reaktioner, eller kan orsaka att systemet reagerar på ett fordon som är i en närliggande fil. Kör alltid försiktigt för att kunna ta hänsyn till oväntade och plötsliga situationer.**
- **Det avancerade motorbromssystemet kan ha svårigheter att registrera komplicerade körsituationer. Var därför alltid uppmärksam på körförhållanden och din egen körhastighet.**

### **\* OBSERVERA**

Det avancerade motorbromssystemet kan temporärt sättas ur spel av:

- Elektrisk störning
- Förändra suspensionen
- Förändringar i däckslitage eller däcktryck
- Installera olika sorters däck

## BROMSSYSTEM

### Bromsservo

Bilens bromssystem har en servo i form av en elektrisk hydraulpump.

Om bromsarna inte fungerar på grund av ett fel på bromskontrollsystemet, strömkällan eller annat går det fortfarande att stanna bilen genom att trycka hårdare på bromspedalen än vanligt. Observera att bromssträcken blir längre. Låt verkstaden kontrollera systemet så snart som möjligt.

Om bromspedalen inte återgår till sin normala position när du släpper den kan det vara fel på bromssystemet. I det här fallet behöver systemet kontrolleras av en professionell verkstad. Kia rekommenderar att du besöker en godkänd Kia-återförsäljare/servicepartner.

### VARNING

#### ■ Bromsar

- **Kör inte med foten vilande på bromspedalen. Det skapar onormalt höga bromstemperaturer och sliter på bromsbeläggen vilket ökar bromssträcken.**

(Fortsättning)

### (Fortsättning)

- **När du kör nedför en lång eller brant backe ska du lägga i en lägre växel och undvika att bromsa kontinuerligt. Kontinuerlig bromsning kan medföra att bromsarna överhettas och tillfälligt slutar att fungera.**
- **Blöta bromsar kan påverka bilens förmåga att bromsa in på ett säkert sätt och bilen kan dra åt ena hållet när du bromsar. Genom att bromsa lätt kan du avgöra om de har påverkats på något sätt. Prova alltid bromsarna så här efter att du har kört i djupt vatten. För att torka bromsarna bromsar du lätt medan du kör framåt i säker hastighet tills du får normal bromsverkan.**
- **Kontrollera alltid broms- och gaspedalens positioner innan du börjar köra. Om du inte kontrollerar positionerna kan du av misstag råka trycka på gaspedalen istället för bromspedalen. Det kan leda till allvarliga skador.**

### \* OBSERVERA

- Håll inte bromspedalen nedtryckt kontinuerligt utan att -indikatorn lyser. Batteriet kan laddas ur.
- Det kan förekomma en del ljud och vibrationer vid bromsning. Det är normalt.
- I nedanstående fall kan det tillfälligt höras ljud från den elektriska bromspumpen samt motorvibrationer. Det är normalt.
  - När bromspedalen trycks ned mycket snabbt
  - När bromspedalen trycks ned många gånger under en kort tid
  - När ABS-funktionen aktiveras under bromsning

### *Slitagevarnare för skivbromsbeläggen*

När bromsbeläggen är nedslitna och behöver bytas hörs ett högt vinande varningsljud från frambromsarna eller bakbromsarna (i förekommande fall). Ljudet kan höras från och till eller när du trampar på bromsen.

Tänk på att under vissa omständigheter eller klimatförhållanden kan bromsarna gnissla när du börjar bromsa (eller bromsar lätt). Det är normalt och indikerar inte att det är något fel på bromsarna.

### **⚠ VIKTIGT**

- **Kör inte med slitna bromsbelägg. Det kan leda till kostsamma reparationer av bromsarna.**
- **Byt alltid bromsbeläggen fram och bak parvis.**

### **⚠ VARNING**

#### **■ Bromsförslitning**

**När du hör varningsljudet från bromsen är det dags för service. Om du ignorerar varningen finns risk för att bilen förlorar bromsförmågan och att du råkar ut för en allvarlig olycka.**

### **⚠ VARNING**

- **När du parkerar bilen ska du alltid stanna helt och fortsätta att hålla foten på bromspedalen. Flytta växelväljaren till läget P (parkering), lägg i parkeringsbromsen och ställ Power-knappen på läget OFF. Om parkeringsbromsen inte är helt åtdragen riskerar du att bilen oavsiktligt kommer i rörelse och orsakar skador på dig själv eller andra.**
- **Låt aldrig någon som inte är bekant med bilen använda parkeringsbromsen. Allvarliga skador kan uppstå om parkeringsbromsen lossas oavsiktligt.**
- **Parkeringsbromsen ska alltid sättas an ordentligt när bilen parkeras, för att undvika att bilen börjar rulla och därmed riskerar att orsaka en olycka.**



Kontrollera bromsvarningslampan genom att ställa Power-knappen på ON (starta inte bilen). Lampan ska lysa när parkeringsbromsen dras åt och Power-knappen står på läget START eller ON. Kontrollera att parkeringsbromsen har lossats helt och att bromsvarningslampan inte lyser innan du kör iväg. Om bromsvarningslampan lyser efter att parkeringsbromsen har lossats och fordonet är igång kan det vara något fel på bromssystemet. Vidta omedelbart nödvändiga åtgärder. Stanna bilen så fort som möjligt. Kör sakta till en plats där du kan stanna utan att bilen utgör en trafikfara.

## EPB (elektronisk parkeringsbroms) (i förekommande fall)

### *Dra åt parkeringsbromsen*

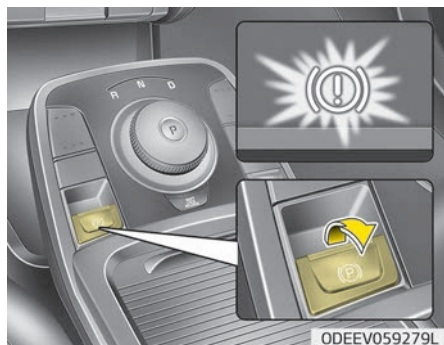

Så här använder du EPB (elektronisk parkeringsbroms):

1. Tryck ned bromspedalen.
2. Dra upp EPB-reglaget.
3. Försäkra dig om att varningslampan tänds. EPB aktiveras automatiskt om Auto Hold-knappen är på när du stänger av motorn. Om du håller EPB-reglaget nedtryckt tills motorn är avstängd aktiveras dock inte EPB.

## \* OBSERVERA

Gör så här i branta backar eller om du drar släp och bilen är svår att hålla stilla:

1. Aktivera EPB.
2. Håll EPB-reglaget uppdraget i mer än 3 sekunder.

## ⚠ VIKTIGT

**Använd inte EPB när bilen rullar utom i nödfallsituationer. Det kan skada fordonet och göra körning riskabelt.**

## *Lossa parkeringsbromsen*

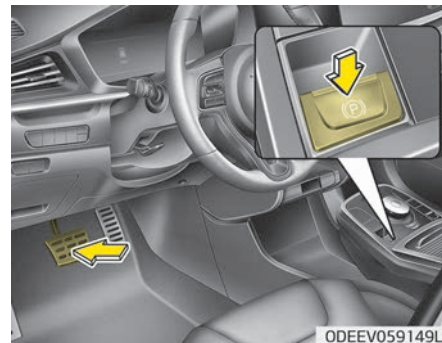

Tryck på EPB-knappen för att lossa EPB-bromsen (elektronisk parkeringsbroms) när följande gäller:

1. Tändningslåset eller POWER-knappen står på on.
2. Trampa på bromspedalen.
3. Växelväljaren måste stå på läget P (parkering).
4. Kontrollera att bromsvarningslampan släcks.

## Lossa EPB (elektronisk parkeringsbroms) automatiskt:

- växeltangent i P (parkering)  
Tryck på bromspedalen medan fordonet går och flytta växelväljaren från P (parkering) till R (back) eller D (kör).
- växeltangent i N (friläge)  
Tryck ned bromspedalen medan fordonet går och flytta växelväljaren från N (friläge) till R (back) eller D (körläge).
- Automatisk växellåda
  1. Starta bilen.
  2. Ta på säkerhetsbältet.
  3. Stäng förardörr, motorhuv och baggelucka.
  4. Tryck ned gaspedalen med växeltangenten i läget R (back), D (kör) eller manuellt läge.

Kontrollera att bromsvarningslampan släcks.

## \* OBSERVERA

- Av säkerhetsskäl går det även att aktivera EPB med tändningslåset eller power-knappen i läget OFF, men inte inaktivera den.
- Av säkerhetsskäl ska du trycka ned bromspedalen och släppa parkeringsbromsen manuellt med EPB-knappen när du kör i nedförlut eller backar bilen.

## ⚠ VIKTIGT

- **Låt en professionell verkstad kontrollera systemet om parkeringsbromsens varningslampan inte släcks trots att EPB avaktiveras. Kia rekommenderar att du besöker en auktoriserad Kia-återförsäljare/servicepartner.**
- **Kör inte bilen med EPB aktiverad. Det kan orsaka kraftig förslitning på bromsbelägg och bromsskivor.**

EPB (elektronisk parkeringsbroms) kan aktiveras automatiskt när:

- EPB är överhettad

- Som en följd av andra systemfunktioner

## \* OBSERVERA

I bilar med EPB aktiveras EPB automatiskt när AUTO HOLD-funktionen används under färd och POWER-knappen har ställts på OFF. AUTO HOLD-funktionen måste därför stängas av innan POWER-knappen stängs av.

## Systemvarning



- Om du försöker att trycka ner gaspedalen och köra iväg med EPB aktiverad, utan att den lossas automatiskt, hörs en varningssignal och ett meddelande visas.
- Om förarens säkerhetsbälte inte är fastspänt och dörren, motorhuven eller bakluckan är öppen hörs en varningssignal och ett meddelande visas.
- Om det är något fel på fordonet kan en varningssignal höras och ett meddelande visas.

Om situationen ovan uppstår ska du trycka ner bromspedalen och stänga av EPB genom att trycka på EPB-knappen.

### **⚠ VARNING**

- För att förhindra att bilen rör sig oavsiktligt när du stannar och lämnar bilen ska du inte använda växelnappen istället för parkeringsbromsen. Dra åt parkeringsbromsen och kontrollera att växelnappen står på P (parkering).

(Fortsättning)

### (Fortsättning)

- **Låt aldrig någon som inte är bekant med bilen använda parkeringsbromsen. Allvarliga skador kan uppstå om parkeringsbromsen lossas oavsiktligt.**
- **Se till att alltid sätta an parkeringsbromsen ordentligt vid parkering för att undvika att bilen börjar rulla och orsakar skador på passagerare eller fotgängare.**

### **⚠ VIKTIGT**

- **Det kan höras ett klickljud när du använder eller släpper upp EPB, men det är helt normalt och tyder bara på att EPB fungerar som den ska.**
- **Om du lämnar nycklarna till en parkeringshjälp bör du informera henne/honom om hur EPB används.**
- **EPB kan sluta fungera om du kör med EPB aktiverat.**
- **När du frigör EPB automatiskt genom att trycka ned gaspedalen ska du göra det långsamt.**

## *Systemvarning*



När Auto Hold inte kan ändras till EPB hörs ett varningsljud och ett meddelande visas.

### **⚠ VIKTIGT**

**Tryck ned bromspedalen när ovanstående meddelande visas om att Auto Hold och EPB eventuellt inte aktiveras.**



## Systemvarning



Om EPB används när Auto Hold aktiveras på grund av att en ESC-signal (antisladdsystem) hörs ett varningsljud och ett meddelande visas.

## Felindikator EPB



Varningslampan lyser om Power-knappen flyttas till ON-läget och släcks igen efter ca 3 sekunder om systemet fungerar normalt.

Om felindikatorn för EPB lyser kontinuerligt, tänds under färd eller inte tänds när POWER-knappen flyttas till ON-läget kan det vara en indikation på fel i EPB-systemet.

Om det här sker behöver systemet kontrolleras av en professionell verkstad. Kia rekommenderar att du besöker en auktoriserad Kia-återförsäljare/servicepartner.

EPB-felindikatorn kan tändas samtidigt med ESC-indikatorn för att visa att ESC inte fungerar normalt, men det betyder inte att det är fel på EPB.

### ⚠ VIKTIGT

- **Varningslampan för EPB kan tändas om EPB-knappen används onormalt. Stäng av fordonet och starta igen efter några minuter. Varningslampan stängs av och EPB-knappen fungerar normalt. Men om EPB-varningslampan fortfarande lyser ska systemet kontrolleras av en professionell verkstad. Kia rekommenderar att du besöker en auktoriserad Kia-återförsäljare/servicepartner.**
- **Om varningslampan för parkeringsbromsen inte lyser eller blinkar när du drar EPB-knappen uppåt aktiveras inte EPB.**

**(Fortsättning)**

**(Fortsättning)**

- **Om parkeringsbromsens varningslampa blinkar när EPB-varningslampan lyser ska du trycka på knappen och sedan dra den uppåt. Tryck tillbaka den till sitt ursprungliga läge och dra den uppåt igen. Om EPB-varningen inte stängs av, kontrollera systemet på en professionell verkstad. Kia rekommenderar att du besöker en auktoriserad Kia-återförsäljare/servicepartner.**

**Panikbromsning**

Om bromspedalen inte skulle fungera under färden är det möjligt att nödbromsa med EPB-knappen (elektrisk parkeringsbroms). Nödbromsen fungerar endast medan du håller EPB-knappen uppdragen.

**\* OBSERVERA**

När du bromsar med EPB-knappen tänds varningslampan för parkeringsbromsen för att visa att systemet är i drift.

**⚠ VARNING**

**Använd inte parkeringsbromsen när bilen rullar utom i nödfall. Det kan skada bromssystemet och orsaka allvarliga olyckor.**

Om du inte kan lossa EPB-bromsen

Om EPB-systemet inte släpper helt, lasta bilen på en flatbäddbogseringsbil och låt en professionell verkstad inspektera fordonet. Kia rekommenderar att du besöker en auktoriserad Kia-återförsäljare/servicepartner.

**⚠ VIKTIGT**

**Om du noterar ett kontinuerligt ljud eller lukten av något bränt medan EPB används bör du låta en professionell verkstad kontrollera systemet. Kia rekommenderar att du besöker en auktoriserad Kia-återförsäljare/servicepartner.**

**AUTO HOLD**

Auto Hold-systemet håller bilen stilla även om bromspedalen inte har tryckts ned in en lutning även om du inte fortsätter att hålla bromspedalen nedtryckt efter att du har stannat bilen med hjälp av bromspedalen.

**Inställningar**

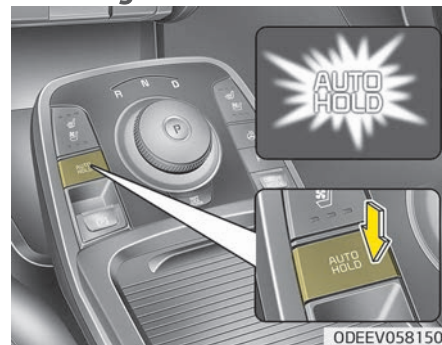

1. Med förardörr, fordonets huv och baklucka stängda ska förarens säkerhetsbälte tas på eller bromspedalen tryckas ned. Tryck sedan på Auto Hold-knappen. Den vita AUTO HOLD-indikatorn tänds och systemet är i standby-läget.

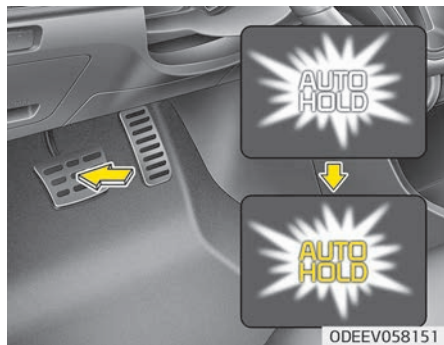

2. När du trycker på bromspedalen och bilen stannas helt byter AUTO HOLD-indikatorn färg från vitt till grönt.
3. Fordonet fortsätter att stå stilla även om du släpper bromspedalen.
4. Om EPB aktiveras inaktiveras Auto Hold-funktionen.

### Köra

Om du trycker på gaspedalen med växeltangenten i D (kör) eller manuellåget lossas Auto Hold automatiskt och bilen börjar rulla. Indikatorn byter färg från grönt till vitt.

### ⚠ VARNING

**När du kör iväg genom att trycka på gaspedalen efter att ha använt Auto Hold ska du kontrollera området kring bilen.  
Tryck långsamt på gaspedalen för att mjukt köra iväg.**

### Avbryt

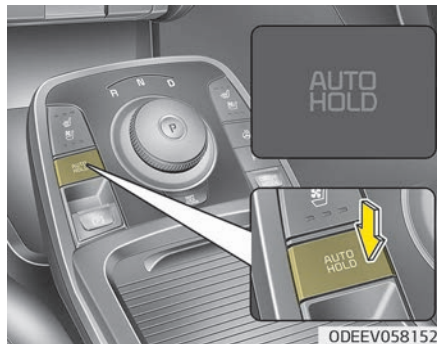

Tryck på Auto Hold-knappen för att avbryta Auto Hold-funktionen. AUTO HOLD-indikatorn släcks.

Om du vill avbryta Auto Hold när bilen står stilla trycker du på Auto Hold-knappen medan du håller bromspedalen nedtryckt.

### \* OBSERVERA

- Auto Hold fungerar inte när:
  - Föraren inte har säkerhetsbältet på och förardörren är öppen
  - Motorhuven har öppnats
  - Växelknappen står på P (parkering) eller R (back)
  - EPB är aktivt
- Av säkerhetsskäl går Auto Hold automatiskt över till EPB i följande fall:
  - Föraren inte har säkerhetsbältet på och förardörren är öppen
  - Motorhuven har öppnats
  - Bilen har stått stilla i mer än 10 minuter
  - Bilen står i en brant backe

(Fortsättning)

(Fortsättning)

- Bilen har flyttats flera gånger I dessa fall tänds bromslamporna, AUTO HOLD-indikatorn ändras från grönt till vitt, en varningssignal hörs och ett meddelande visas om att EPB automatiskt har aktiverats. Innan du kör iväg igen ska du trycka ned bromspedalen, kontrollera omgivningen runt bilen och lossa parkeringsbromsen manuellt med EPB-knappen.
- Om AUTO HOLD-indikatorn lyser gult fungerar inte Auto Hold korrekt. I det här fallet behöver din bil inspekteras av en professionell verkstad. Kia rekommenderar att du kontaktar en godkänd Kia-återförsäljare/servicepartner.
- När du använder Auto Hold kan du höra mekaniska ljud. Det är bara normala funktionsljud.

### ⚠ VARNING

- Tryck långsamt på gaspedalen när du startar bilen.
- Av säkerhetsskäl ska du stänga av Auto Hold när du kör nedför, bakar eller parkerar.

### ⚠ VIKTIGT

**Om det är fel på förardörren, fordonets huv-öppningssystem kan det hända att Auto Hold inte fungerar normalt.**

**I det här fallet behöver din bil inspekteras av en professionell verkstad. Kia rekommenderar att du kontaktar en godkänd Kia-återförsäljare/servicepartner.**

## Varningsmeddelanden

### *Automatiskt ilagd parkeringsbroms*



När Auto Hold inte kan ändras till EPB hörs en varningssignal och ett meddelande visas.

**Stäng av AUTO HOLD! Tryck ned bromspedalen**



När Auto Hold inte kan ändras till EPB hörs ett varningsljud och ett meddelande visas.

### \* OBSERVERA

Auto Hold och EPB kanske inte fungerar korrekt när detta meddelande visas. För din säkerhet: tryck på bromspedalen.

**Trampa på bromspedalen för att avaktivera AUTO HOLD**



Om du inte trycker på bromspedalen när du frigör Auto Hold genom att trycka på strömbrytaren [AUTO HOLD], så kommer ett varningsljud låta och ett meddelande kommer att visas.

**AUTO HOLD-villkoren har inte uppnåtts. Stäng dörr, motorhuv och baklucka**



När du trycker på [AUTO HOLD] strömbrytaren, om förardörren och fordonets huv inte är stängd. Eller om du inte har på dig säkerhetsbältet kommer ett varningsljud att låta och ett meddelande kommer att visas på LCD-skärmen. Tryck genast på [AUTO HOLD]-knappen när du har stängt förardörren, motorhuv och bakluckan.

## Låsningsfritt bromssystem (ABS)

### ⚠ VARNING

**ABS (eller ESC) kan inte kompensera för vårdslös körning. Även om du behåller god styrförmåga under en kraftig inbromsning ska du tänka på att hålla säkerhetsavstånd mellan dig och de framförvarande. Anpassa körhastigheten efter rådande körförhållanden.**

**Bromssträckan för bilar med ABS (eller ESC) kan ibland bli längre än för bilar utan ABS.**

**Håll därför en lägre hastighet i följande situationer:**

- På underlag med lösgrus eller snö.
- Med påmonterade snökedjor.
- På gropiga, ojämna vägar.

**Tänk på att aldrig köra för fort genom kurvor bara för att bilen har ABS-bromsar. Det utsätter dig själv och dina medtrafikanter för fara.**

ABS-systemet känner kontinuerligt av hjulens rotationshastighet. Om ett hjul tenderar att låsas vid en inbromsning kommer ABS-systemet att reglera det hydrauliska bromstrycket på hjulen.

När du bromsar i situationer där bromsarna riskerar att låsas kan ett tickande ljud höras från bromsarna och bromspedalen pulserar. Det är normalt och innebär att ABS-systemet är aktivt.

För att uppnå maximal effekt med ABS-systemet ska du inte försöka att manuellt ändra bromstrycket eller pumpa med bromspedalen i en nödsituation. Tryck ned bromspedalen så hårt som möjligt, eller så hårt som situationen kräver, och låt sedan ABS-systemet reglera bromskraften på hjulen.

### \* OBSERVERA

Ett klickande ljud kan höras från fordonsummet när du börjar köra bilen efter att den har startats. Det är normalt och innebär att ABS-systemet fungerar som det ska.

- Tänk på att även om bilen har ett ABS-system behövs en tillräcklig bromssträcka. Håll alltid säkerhetsavstånd till framförvarande fordon.
- Sänk farten i kurvor. ABS-systemet kan inte kompensera för vårdslös körning.
- På löst och ojämnt underlag kan bromssträckan i vissa fall bli längre med ABS-bromsar än med bromsar utan ABS.



## ⚠ VIKTIGT

- Om ABS-varningslampan tänds och fortsätter att lysa kan det vara fel på ABS-systemet. Bromsarna fungerar dock ändå, men utan ABS-funktion.
- ABS-varningslampan ska lysa under ca 3 sekunder efter att du har vridit tändningslåset till ON. Under denna period gör systemet en självdiagnos och lampan släcks om allt är normalt. Om ABS-varningslampan fortsätter att lysa kan det vara fel på ABS-systemet. I det här fallet behöver systemet kontrolleras av en professionell verkstad. Kia rekommenderar att du besöker en godkänd Kia-återförsäljare/servicepartner.

## ⚠ VIKTIGT

- När du kör på en väg där väggreppet är dåligt, t.ex. en istäckt vägbana, och använder bromsarna kontinuerligt kommer ABS att vara aktivt hela tiden och ABS-varningslampan kan eventuellt tändas. Parkera bilen på en säker plats och stäng av fordonet.
- Starta bilen igen. Om ABS-lampan släcks fungerar ABS-systemet på normalt sätt. I annat fall kan det vara fel på ABS-systemet. I det här fallet behöver systemet kontrolleras av en professionell verkstad. Kia rekommenderar att du besöker en godkänd Kia-återförsäljare/servicepartner.

## \* OBSERVERA

Om bilen startas med hjälp av startkablar på grund av ett urladdat batteri kan fordonet gå något ojämnt och ABS-varningslampan lysa. Det beror på låg batterispänning. Det (Fortsättning)

(Fortsättning)

betyder inte att det är fel på ABS-systemet.

- Pumpbromsa aldrig!
- Ladda batteriet innan bilen körs.

## Antisladdsystem (ESC)



Antisladdsystemet (ESC) stabiliserar bilen vid kurvtagning. ESC-systemet känner av vart föraren styr och den tänkta kurvlinjen. ESC-systemet bromsar ett eller flera hjul och minskar gaspådraget för att stabilisera fordonet.

## ⚠ VARNING

**Kör aldrig för fort genom kurvor eller i förhållande till väglaget. ESC förhindrar inte olyckor. För hög fart i kurvor, snabba undanmanövrar och vattenplaning kan fortfarande orsaka allvarliga olyckor. Endast en ansvarsfull och uppmärksam förare kan undvika olyckor och risksituationer där bilen kan förlora väggreppet. Även med ESC ska du iaktta alla normala försiktighetsåtgärder vid bilkörning, inklusive att hålla lämplig hastighet med hänsyn till omständigheterna.**

ESC är ett elektroniskt system som är avsett att ge ökad säkerhet och förarassistent. Det kan inte kompensera för vårdslös körning. Faktorer såsom bilens hastighet, väglaget och rattutslaget är alla viktiga för att ESC-systemet ska kunna arbeta effektivt. Det är fortfarande förarens ansvar att köra omdömesgillt och att hålla tillräckliga säkerhetsmarginaler.

När du bromsar i situationer där bromsarna riskerar att låsas kan ett tickande ljud höras från bromsarna och bromspedalen pulserar. Det är normalt och innebär att ESC-systemet är aktivt.

## \* OBSERVERA

Ett klickande ljud kan höras från fordonsummet när du börjar köra bilen efter att den har startats. Det är normalt och innebär att ESC-systemet fungerar som det ska.

### Användning av ESC

#### ESC on-användning (på)

- När tändningslåset ställs på ON lyser lamporna för ESC och ESC OFF i ungefär 3 sekunder. Därefter aktiveras ESC.
- Tryck på ESC OFF-knappen i åtminstone en halv sekund efter att du har vridit tändningslåset till ON för att stänga av ESC. (ESC OFF-indikatorn lyser.) Tryck på ESC OFF-knappen för att aktivera ESC (ESC OFF-indikatorn släcks).
- När du startar bilen kan ett tickande ljud höras. Detta är ESC-systemet som gör en automatisk självdiagnos och är inte tecken på något fel.

#### Vid användning



När ESC är aktiverat blinkar ESC-indikatorn.

- När antisladdsystemet (ESC) fungerar som det ska kan du känna en lätt pulsering i bilen. Detta är effekten av bromskontrollen och inte tecken på något fel.
- Om du kör bort från ett le-  
rigt eller halt område kan varvtalet (varv/min) hållas på samma nivå även om du trycker ned gaspedalen helt. Det här är en stabilitetsfunktion för att behålla väggreppet och inte tecken på något fel.

### Bortkoppling av ESC-systemet

#### ESC OFF-läge





Antisladdsystemet kan stängas av i 2 steg. Om fordonet stängs av medan ESC är bortkopplat förblir ESC avstängt. När bilen startas igen aktiveras ESC automatiskt.

*"Antispinn inaktiverat"*





#### • ESC OFF 1

Gör en kort tryckning på knappen ESC AV (ESC OFF ) om du vill stänga av ESC-funktionen (ESC AV-indikatorn (ESC OFF)  tänds) och ovanstående LCD-meddelande visas. I det här steget är bilkontrollfunktionen inte aktiverad. Det innebär att antispinn-systemet är bortkopplat. Endast bromskontrollfunktionen är aktiverad.

*"Antispinn och antisladd inaktiverade"*

#### • ESC OFF 2

Håll knappen ESC OFF (ESC OFF ) intryckt under minst 3 sekunder för att stänga av ESC-funktionen. ESC AV-indikatorn (ESC OFF ) tänds och ovanstående LCD-meddelande visas samtidigt som varningssignalen för ESC AV hörs. Nu är både bilkontrollen och bromskontrollen avstängda. Det innebär att även antisladdsystemet är bortkopplat.

### Indikatorlampa

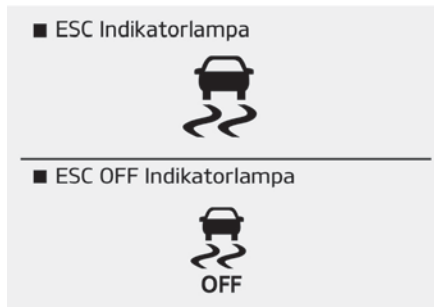

När tändningslåset står på ON tänds indikatorlampan och släcks sedan om ESC-systemet fungerar normalt. ESC-indikatorn blinkar när ESC är i funktion och lyser kontinuerligt när ESC inte fungerar. ESC OFF-indikatorn tänds när du stänger av ESC med knappen.

### VIKTIGT

**ESC-systemet kanske inte fungerar på avsett sätt om du kör med olika däck eller olika hjulstorlekar. När du byter däck ska du alltid vara noga (Fortsättning)**

### (Fortsättning)

**med att använda samma dimension som originaldäcken.**

### VARNING

**ESC är endast en förarassistansfunktion. Kör alltid ansvarsfullt och anpassa hastigheten i kurvor eller på halt eller dåligt underlag. Kör sakta utan att accelerera när ESC-indikatorn blinkar eller på halt väglag.**

### Användning av ESC OFF

#### Under körning

- ESC ska i normalfallet vara aktiverat vid all körning.
- Om du vill stänga av ESC-läget trycker du på knappen ESC OFF medan du kör på plan väg.

## **⚠ VARNING**

**Tryck aldrig på knappen ESC OFF när ESC är i funktion (ESC-indikatorn blinkar).  
Du kan få sladd om du stänger av ESC medan systemet är i funktion.**

## **\* OBSERVERA**

- Kontrollera att ESC är avstängd om bilen testas på en testbänk. Håll ESC OFF-knappen intryckt i minst 3 sekunder (ESC OFF-lampa tänds). Om ESC inte stängs av kan det förhindra att bilens hastighet ökar och du får ett falskt resultat.
- Att stänga av ESC påverkar inte broms- eller ABS-systemets funktion.

## **VSM (stabiliseringskontroll)**

Det här systemet bidrar ytterligare till bilens stabilitet och styrrespons på halt underlag eller när bilen känner av en skillnad i väggrepp mellan höger och vänster sida under en inbromsning.

## **Användning av VSM**

När VSM är aktivt:

- Lampan för ESC (antisladdsystem) (🚗) blinkar.
- Ratten kan kontrolleras.

När bilens stabiliseringskontroll fungerar som den ska kan du känna en lätt pulsering i bilen. Detta är effekten av bromskontrollen och inte tecken på något fel.

## **VSM fungerar inte när:**

- Du kör i en lutning, t.ex. en sluttning eller backe
- Du backar
- ESC OFF-indikatorn lyser (🚗) på instrumenteringen
- EPS-indikatorn (servostyrningen) lyser på instrumenteringen

## **Bortkoppling av VSM-systemet**

När du trycker på knappen ESC OFF stängs ESC- och VSM-systemen av. Samtidigt tänds indikatorn ESC OFF (🚗).

Tryck på knappen igen när du vill koppla in VSM. ESC OFF-indikatorn släcks.

## **Felindikator**

VSM kan inaktiveras även om du inte avbryter VSM-funktionen genom att trycka på knappen ESC OFF. Det indikerar att ett fel har detekterats i något av systemen EPS (servostyrning) eller VSM (stabiliseringskontroll). Om ESC-lampan (🚗) eller EPS-varningslampan fortsätter att lysa behöver systemet kontrolleras av en professionell verkstad. Kia rekommenderar att du besöker en godkänd Kia-återförsäljare/servicepartner.

## **\* OBSERVERA**

- VSM-systemet aktiveras vid kurvtagning i hastigheter över ca 22 km/h.
- VSM-systemet aktiveras även i hastigheter över ca 10 km/h på slirigt underlag. Slirigt underlag är ytor med olika friktionskoefficienter.

## ⚠ VARNING

- **VSM-systemet är inte en ersättning för en ansvarsfull körning utan endast en kompletterande funktion. Det är förarens ansvar att alltid kontrollera hastigheten och avståndet till framförvarande fordon. Håll alltid ett stadigt grepp om ratten.**
- **Bilen är konstruerad för att följa förarens kommandon, även med VSM aktiverat. Iaktta alltid normal försiktighet när du kör. Kör i säker hastighet med hänsyn till aktuella förhållanden, inklusive dåligt väder eller halt väglag.**
- **VSM-systemet kanske inte fungerar på avsett sätt om du kör med olika däck eller olika hjulstorlekar. När du byter däck ska du alltid vara noga med att använda samma dimension som originaldäcken.**

## Starthjälp i backe (HAC)

Ett fordon har en tendens att rulla bakåt när föraren ska starta efter ett stopp i en brant backe. Starthjälp i backe (HAC) hindrar bilen från att rulla bakåt genom att bromsen används automatiskt i ca 1-2 sekunder. Bromsen lossas när gaspedalen trycks ned eller efter ca 1-2 sekunder.

## ⚠ VARNING

**HAC-funktionen är aktiverad i endast ca 1-2 sekunder. Tryck därför alltid ned gaspedalen när du startar bilen i backe.**

## \* OBSERVERA

- HAC-funktionen är inte aktiverad på en modell med växeltangenten i läget P (parkering) eller N (friläge).
- HAC aktiveras även när ESC är avstängt, men inte om det skulle vara fel på ESC.

## Nödbromssignal (ESS)

ESS-systemet med nödbromssignal varnar bakomvarande förare genom att blinka med bromsljusen när bilen bromsas hårt och kraftigt.

Systemet aktiveras när:

- Bilen stannar plötsligt (bilens hastighet är över 55 km/h och sjunker snabbare än 7 m/s<sup>2</sup>)
- ABS aktiveras

Bromslampan slutar blinka när körhastigheten är under 40 km/h och ABS-systemet inaktiveras eller när bilen bromsar mer kontrollerat. Istället startas varningsblinkersen automatiskt.

Varningsblinkersen stängs av när fordonets hastighet återigen är över 10 km/h efter att bilen har stannat. Blinkersen stängs även av om bilen körs i låg hastighet en stund. Den kan också stängas av manuellt genom att trycka på knappen för varningsblinkers.

## ⚠ VIKTIGT

**Nödbromssignalsystemet (ESS) fungerar inte om du redan har slagit på varningsblinkers.**

## God bromsteknik

### **⚠ VARNING**

- **När du lämnar eller parkerar bilen ska du alltid dra åt parkeringsbromsen helt och ställa växeltangenten i läget P (parkering). Bilen kan oavsiktligt börja rulla om parkeringsbromsen inte är helt åtdragen. Det är en skaderisk både för dig själv och andra.**

- **Alla fordon bör ha parkeringsbromsen ordentligt åtdragen vid parkering för att undvika att fordonet rör sig oavsiktligt och orsakar skador på passagerare eller fotgängare.**

- Kontrollera att parkeringsbromsen inte är åtdragen och att indikatorn för parkeringsbromsen är släckt innan du kör iväg.

- När du kör genom vatten kan bromsarna bli våta. De kan även bli våta när bilen tvättas. Våta bromsar är en olycksrisk! Bilen kan få sämre bromskraft när bromsarna är våta. Våta bromsar kan få bilen att dra åt ena sidan.

Bromsa lätt tills bromsen fungerar normalt för att torka våta bromsar. Tänk på att alltid ha bilen under full kontroll. Om bromsarna inte återställs till det normala, stanna så snart det är säkert och låt en professionell verkstad kontrollera bilen.

Kia rekommenderar att du ringer en godkänd Kia-återförsäljare/servicepartner.

- Rulla inte nedför backar i friläget. Det är extremt riskfyllt. Var noga med att alltid ha en växel ilagd och använd bromsarna för att sakta ned. Växla sedan till en lägre växel för att dra nytta av fordonsbromsen.
- Vila inte foten på bromspedalen. Om du gör det kan bromsarna överhettas och förlora bromsförmåga. Det ökar även förslitningen på bromskomponenterna.

- Om du får punktering medan du kör ska du bromsa försiktigt och styra bilen rakt framåt medan du sänker farten. Kör åt sidan till en trafiksäker plats när farten är tillräckligt låg för att du ska kunna göra det utan risk.

- Var försiktig när du parkerar i en sluttning. Dra åt parkeringsbromsen ordentligt och ställ växeltangenten på läget P (parkering). Om bilens front är vänd nedåt i sluttningen vrider du framhjulen in mot trottoarkanten för att förhindra att bilen rullar. Om bilens front är vänd nedåt i sluttningen vrider du framhjulen in mot trottoarkanten för att förhindra att bilen rullar.

Om bilens front är vänd uppåt i sluttningen vrider du framhjulen ut från trottoarkanten för att förhindra att bilen rullar. Om det inte finns någon trottoarkant, eller om det behövs av något annat skäl, använder du hjulblock för att förhindra att bilen rullar.

- 
- Under vissa omständigheter kan parkeringsbromsen frysa fast i aktivt läge. Största risken uppstår när det ansamlas snö eller is på eller nära bakbromsarna eller när bromsarna är våta. Om det finns risk för att parkeringsbromsen fryser fast använder du den enbart tillfälligt medan du väljer P och blockerar bakhjulen så att fordonet inte kan rulla. Lossa sedan parkeringsbromsen.
  - Håll inte bilen stilla i ett uppförslut med hjälp av gaspedalen. Det här kan orsaka att reduktionsväxeln överhettas. Använd alltid bromspedalen eller parkeringsbromsen.

## INTEGRERAT KONTROLLSYSTEM I DRIVE MODE-LÄGET

### D-läge

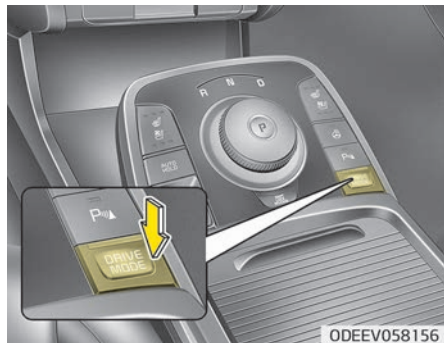

Du kan välja körläge efter egna preferenser eller väglaget.

- Körläget ändras, enligt nedan, när du trycker på knappen KÖRLÄGE.

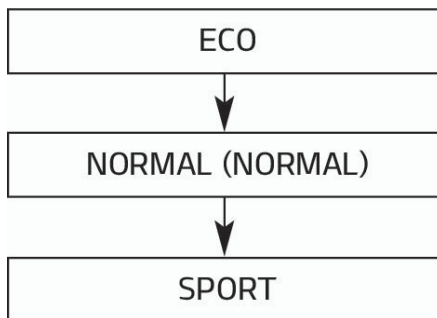

- Tryck och håll inne knappen DRIVE MODE, för att välja ECO+.

## Ursprunglig inställning för varje körläge

D-läge	NORMAL (NORMAL)	SPORT	ECO (ECO)	ECO+* <sup>1</sup>
Funktion	Normalt körläge	Sportings körläge	Optimalt för eco-körning	Ultra power-spark-örläge
Knappaktivering	Tryck	Tryck	Tryck	Håll nedtryckt
Lampa på instrumentpanelen	-			
Luftkonditionering/värmesystemkontroll	NORMAL (ECO/NORMAL) * <sup>2</sup>	NORMAL (ECO/NORMAL) * <sup>2</sup>	ECO (ECO)	Av

\*<sup>1</sup> Ändra till läget ECO+

- Avståndet till tomt kan inte ändras när luftkonditioneringen/värmesystemet är avstängt. Men, det faktiska avståndet kan förlängas.
- Luftkonditioneringen/värmesystemet stängs av (utom avfrostningen) men du kan starta det om det behövs.
- När körläget växlar ifrån Eco+ till ett annat läge så ändras luftkonditioneringens/ värmesystemets drift för ECO-läget.
- Hastighetsbegränsningen avaktiveras automatiskt när SCC-systemet, eller gaspedalen trycks ner helt. Om hastighetsbegränsningsfunktionen avaktiveras genom att trycka på gaspedalen, kommer hastighetsbegränsningsfunktionen att avaktiveras när fordonshastigheten är lägre än den angivna hastighetsbegränsningen. Hastigheten ändras också efter hastigheten som är inställd vid ECO-läge, när körläget ändrar ifrån ECO+ till ECO.

\*<sup>2</sup> Det är möjligt att ange körförhållandena för varje körläge (Utom för ECO+) i inställningarna för Ljud och multimediasystemet. För mer information, se den separat medföljande manualen.

\*<sup>3</sup> Det är möjligt att ange körförhållandena för varje körläge (utom för ECO+) i inställningarna för Ljud och multimediasystemet. För mer information, se den separat medföljande manualen.

\*<sup>4</sup> Det är möjligt att ställa in körvillkoren för varje körläge (utom för ECO+läge) i Ljud och multimediasystemet. För mer information, se den separat medföljande manualen.

D-läge	NORMAL (NORMAL)	SPORT	ECO (ECO)	ECO+*1
Hastighetsbegränsning	-	-	(90 - 120 km/h)*3	Under 90 km/h
Regenerativt bromsnivå	1 (1~3) *4	1 (1~3) *4	1 (1~3) *4	2

\*1 Ändra till läget ECO+

- Avståndet till tomt kan inte ändras när luftkonditioneringen/värmesystemet är avstängt. Men, det faktiska avståndet kan förlängas.
- Luftkonditioneringen/värmesystemet stängs av (utom avfrostningen) men du kan starta det om det behövs.
- När körläget växlar ifrån Eco+ till ett annat läge så ändras luftkonditioneringens/ värmesystemets drift för ECO-läget.
- Hastighetsbegränsningen avaktiveras automatiskt när SCC-systemet, eller gaspedalen trycks ner helt. Om hastighetsbegränsningsfunktionen avaktiveras genom att trycka på gaspedalen, kommer hastighetsbegränsningsfunktionen att avaktiveras när fordonshastigheten är lägre än den angivna hastighetsbegränsningen. Hastigheten ändras också efter hastigheten som är inställd vid ECO-läge, när körläget ändrar ifrån ECO+ till ECO.

\*2 Det är möjligt att ange körförhållandena för varje körläge (Utom för ECO+) i inställningarna för Ljud och multimediasystemet. För mer information, se den separat medföljande manualen.

\*3 Det är möjligt att ange körförhållandena för varje körläge (utom för ECO+) i inställningarna för Ljud och multimediasystemet. För mer information, se den separat medföljande manualen.

\*4 Det är möjligt att ställa in körvillkoren för varje körläge (utom för ECO+läge) i Ljud och multimediasystemet. För mer information, se den separat medföljande manualen.



## FCA (SENSOR FUSION) (I FÖREKOMMANDE FALL)

FCA-systemets funktion är att minska eller undvika olycksrisker. Det känner av avståndet från ditt fordon till framförvarande fordon, fotgängare eller cyklist genom sensorer (till exempel frontkamera och frontradar) och varnar, om det är nödvändigt, föraren för olycksrisken med ett varningsmeddelande eller ett varningslarm och nödbromsar.

- \* FCA (Forward Collision-Avoidance Assist) är ett framåtriktat automatiskt krocksystem.
- \* Sensor fusion (frontkamera + frontradar) i FCA-systemet aktiveras av framförvarande fordon, fotgängare eller cyklist.

### ⚠ VARNING

Vidta följande åtgärder när du använder FCA-systemet:

- **Detta system är endast ett förarhjälpmedel och inte avsett att ersätta försiktighet och uppmärksamhet från föraren. Sensorområdet och vilka objekt som kan identifieras är begränsat. Var alltid uppmärksam på vägförhållandena.**

(Fortsättning)

### (Fortsättning)

- **Kör ALDRIG för snabbt för vägförhållandena eller när du kör i kurvor.**
- **Kör alltid försiktigt för att kunna ta hänsyn till oväntade och plötsliga situationer. FCA-systemet stannar inte fordonet helt. Det är endast avsett att hjälpa till att avstyra en kollisionsrisk.**

## Systeminställningar och aktivering

### Systeminställningar

Föraren kan aktivera FCA genom att ställa tändningslåset på ON och välja:

"User Settings ➔ Driver assistance ➔ Forward safety"

- Om du väljer "Active Assist" aktiveras FCA-systemet. FCA-systemet visar varningsmeddelanden och sänder varningssignaler i förhållande till kollisionsrisknivåerna. Det kontrollerar även bromsarna beroende på kollisionsrisknivån.

- Om du väljer "Warning Only" (endast varning) aktiveras FCA-systemet och endast varningslarm avges i förhållande till kollisionsrisknivåerna. Du bör bromsa själv eftersom FCA-systemet inte kontrollerar bromsen.

- Om du väljer "Off" inaktiveras FCA-systemet.



Varningslampan tänds på LCD-skärmen när du stänger av FCA-systemet.

Föraren kan kontrollera statusen för FCA ON/OFF (PÅ/AV) på LCD-skärmen. Dessutom tänds varningslampan när ESC (Electronic Stability Control) är avstängt. När varningslampan förblir PÅ (ON) med FCA aktiverat ska systemet kontrolleras på en verkstad. Kia rekommenderar att du besöker en auktoriserad Kia-återförsäljare/servicepartner.

### Kollisionsvarning framåt (FCW)

Föraren kan välja tiden för inledande aktivering av varningen på LCD-skärmen.

Gå till "User Settings (användarinställningar) ➔ Driver Assistance (förarassistans) ➔ FCA (kollisionsvarning framåt) ➔ Early (tidig)/Normal/Late (sen)".

Alternativen för den inledande varningen om kollision framåt inkluderar följande:

- **Early (tidig):**  
När du väljer det här kommer kollisionsvarningen att aktiveras tidigare än normalt. Inställningen maximerar avståndet till framförvarande fordon, fotgängare eller cyklist där första varningen sker.
- **Normal:**  
När det här tillståndet har valts aktiveras den inledande varningen om kollision framåt normalt. Inställningen tillåter normalt avstånd mellan fordonet som är framför innan första varningen sker.
- **Late (sen):**  
I det här tillståndet kommer varningen om kollision framåt att aktiveras senare än normalt. Inställningen minimerar avståndet mellan fordonet framför, eller den gående som är framför eller cyklisten när första varningen sker.

Välj "Late (Sen)" vid gles trafik eller låg hastighet.

Om fordonet framför plötsligt ökar hastigheten kan föraren eventuellt märka att varningslarmet är tidigt även om det senare alternativet har valts.

### ***Följande krävs för aktivering***

FCA är redo att aktiveras när "Active Assist" (aktiv assistans) eller "Warning Only" (endast varning) har valts under "Forward Safety" (säkerhet framåt) på LCD-skärmen och följande förutsättningar är uppfyllda.

- ESC är aktiverat.
- När körhastigheten överstiger 10 km/h. (Men, FCA aktiveras inom en särskild körhastighet.)
- Vid uppmärksammande av fordon eller gående eller cyklist framför. (Men, FCA aktiveras inte i enlighet med villkoren framför och fordonsystemen, utan ser endast vissa varningar.)
- FCA fungerar inte korrekt eller det avger ett varningslarm i enlighet med kör- eller fordonsvillkoren.
- Om du väljer "Warning only" under "Forward Safety" kommer FCA endast att avge varningslarm i enlighet med en kollision risknivå.

## \* OBSERVERA

FCA kanske inte fungerar som det ska beroende på den framförvarande situationen eller fotgängarnas eller cyklisternas rörelseriktning och hastighet.

### **⚠ VARNING**

- **Stanna bilen fullständigt på en säker plats innan du använder kontakten på ratten för att aktivera/inaktivera FCA-systemet.**
- **FCA-systemet aktiveras automatiskt när du ställer POWER-knappen på läget ON. Du kan inaktivera FCA-systemet genom att stänga av systemet på LCD-skärmen.**
- **FCA-systemet inaktiveras automatiskt när du stänger av ESC. När ESC är avstängt går det inte att aktivera FCA-systemet på LCD-skärmen. FCA-systemets varningslampa tänds, vilket är normalt.**

## FCA-varningsmeddelande och systemkontroll

FCA-systemet genererar meddelanden och varningslarm i enlighet med kollisionrisk på grund av framförvarande fordon's plötsliga inbromsning, för litet avstånd till framförvarande fordon eller kollision med gångtrafikanter eller cyklister. Det kontrollerar även bromsarna beroende på kollisionrisknivån.

Föraren kan välja när varningarna ska visas i användarinställningar på LCD-skärmen. Alternativen för endast varning för kollisionsvarningen framåt, inkluderar tidig, normal eller sen varningstid.

### Kollisionsvarning (1:a varningen)

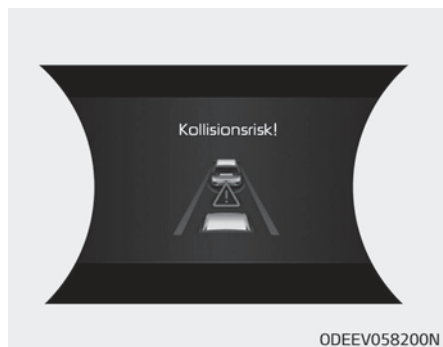

- Varningsmeddelandet visas på LCD-skärmen och en varningssignal hörs.
- Fordonet kan sakta in något
  - Den fungerar om fordons hastigheten är högre än 10 km/h och mindre eller lika med 180 km/h på ett framåtvänt fordon. (Beroende på framförvarande fordon's tillstånd och den omgivande miljön kan körhastigheten minska.)
  - För gående och cyklister gäller bilens hastighet högre än eller lika med 10 km/h och lägre än 85 km/h. (Beroende på fotgängare och cyklister, samt den omgivningen kan körhastigheten minska.)
- FCA-systemet kontrollerar bromsarna till en viss gräns för att minska kollisionskrafterna.
  - Om du väljer "Warning Only" (endast varning) aktiveras FCA-systemet och endast varningslarm avges i förhållande till kollisionrisknivåerna. Du bör bromsa själv eftersom FCA-systemet inte kontrollerar bromsen.

### Nödbromsa (2:a varningen)



- Varningsmeddelandet visas på LCD-skärmen och en varningssignal hörs.
- Bromskontrollen är maximerad just före en kollision och minskar kraften när ett framförvarande fordon körs på.
  - Det fungerar om körhastigheten är högre än 10 km/h och lägre än eller lika med 85 km/h hos ett framförvarande fordon. (Beroende på framförvarande fordon's tillstånd och den omgivande miljön kan körhastigheten minska.)

- För gående och cyklister gäller bilens hastighet högre än eller lika med 10 km/h och lägre än 65 km/h. (Beroende på fotgängare och cyklister, samt den omgivningen kan körhastigheten minskas.)
- FCA-systemet kontrollerar bromsarna till en viss gräns för att minska kollisionskrafterna. FCA kontrollerar maximal inbromsning just innan kollisionen.
  - Om du väljer "Warning Only" (endast varning) aktiveras FCA-systemet och endast varningslarm avges i förhållande till kollisionrisknivåerna. Du bör bromsa själv eftersom FCA-systemet inte kontrollerar bromsen.
- Bromskontrollen avbryts automatiskt när det inte längre finns riskfaktorer.

### Bromsfunktion

- I en nödsituation aktiveras bromssystemet och reagerar snabbt när föraren trycker ned bromspedalen.
- FCA-systemet bidrar med ytterligare bromskraft för att ge optimal bromseffekt när föraren trycker ned bromspedalen.
- Bromskontrollen inaktiveras automatiskt när föraren trycker ned gaspedalen hårt eller gör en hastig rättrörelse.

### VIKTIGT

**Föraren måste alltid vara uppmärksam på bilens funktion, även om det inte finns varningsmeddelanden eller varningssignaler.**

### VARNING

**FCA-systemet kan inte förhindra alla kollisioner. Beroende på omgivningsfaktorer, väderlek och vägförhållanden är det inte säkert att FCA-systemet kan stoppa bilen helt. Det är förarens ansvar att köra bilen säkert och kontrollerat.**

### VARNING

**Funktionen hos FCA-systemet styrs av olika risknivåer, t.ex. avståndet till framförvarande fordon/förbipasserande, hastigheten hos framförvarande**  
**(Fortsättning)**

### **(Fortsättning)**

**rande fordon/förbipasserande och förarens åtgärder i den egna bilen. För att systemet ska aktiveras bör du inte köra vårdslöst.**

## Detekteringssensor (frontkamera/frontradar)

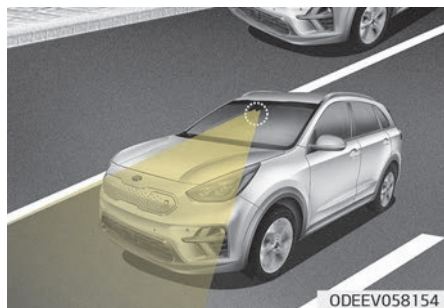

Avståndet till fordon, fotgängare eller cyklister framför bilen mäts med sensorer.

I dåligt väder, t.ex. kraftigt regn, snö eller dimma, eller om sensorerna är täckta av partiklar som damm, tjära osv. försämras sensorernas funktion och hela systemet inaktiveras temporärt. Håll sensorn ren.

### \* OBSERVERA

- Montera inga tillbehör, som till exempel registreringsskyltgjutning eller etikett på sensorområdet. Byt inte heller godtyckligt ut stötdämparen. Detta kan påverka sensorn negativt.
- Håll alltid sensor/stötdämparområdet rena.
- Använd endast mjuka trasor när du tvättar fordonet. Spruta inte heller vatten med högtryckstvätt på sensorn som är installerad på stötdämparen.

(Fortsättning)

(Fortsättning)

- Var försiktig så att det främre sensorområdet inte utsätts för onödigt tryck. När sensorn flyttas ur korrekt position på grund av utvändigt tryck kan det hända att systemet inte fungerar även om det inte visas något varningsmeddelande eller lyser någon varningslampa. I det här fallet behöver bilen kontrolleras av en auktoriserad verkstad. Kia rekommenderar att du besöker en auktoriserad Kia-återförsäljare/servicepartner.
- Använd endast en äkta Kia-sensorkåpa. Måla inte sensorkåpan godtyckligt.
- Skugga inte fönstren eller fäst klistermärken, tillbehör runt innerspeglarna där kameran är installerad.
- Kontrollera att frontkamerans installationspunkt inte blir våt.

(Fortsättning)

(Fortsättning)

- Påverka inte eller ta inte godtyckligt bort några radar/kamera-komponenter.
- Placera inte några reflekterande objekt (såsom vitt papper, eller en spegel etc.) på instrumentpanelen. Systemet kan aktiveras i onödan på grund av reflexerna ifrån solen.
- Överdrivna ljudvolymmer kan störa ljudet i systemvarningslarmet.
- Fler varningar om kameran sensorn beskrivs i "LKA-systemet" på sid 6-59.

### **Varningsmeddelande och varningslampa**

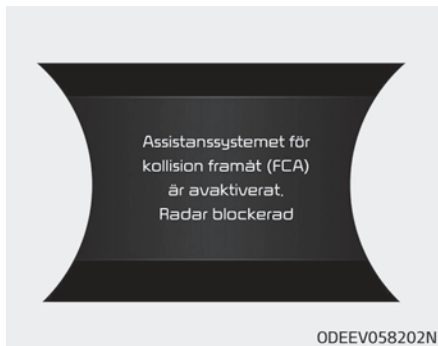

När sensorskyddet är täckt med smuts, snö eller annat kan FCA-systemet temporärt sluta att fungera. I så fall visas ett varningsmeddelande för att varna föraren.

Det innebär inte att det är fel på FCA-systemet. Ta bort det som hindrar FCA så fungerar systemet igen. FCA-systemet kanske inte fungerar ordentligt i ett område (t.ex. öppen terräng) där inget objekt kan upptäckas efter att motorn har startats.

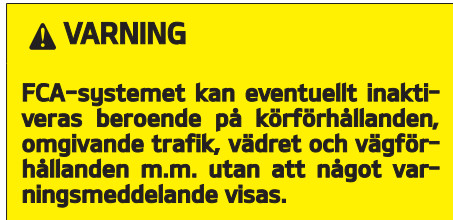

### **Fel på systemet**

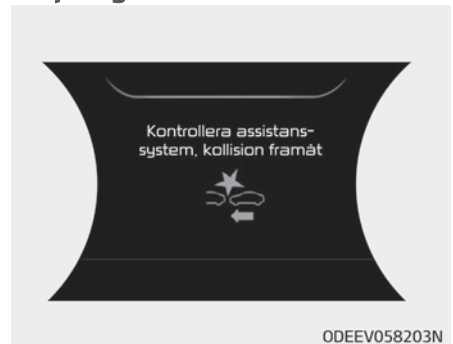

- När FCA-systemet inte fungerar korrekt tänds FCA-varningslampan (🚨) och ett varningsmeddelande visas i några sekunder. När meddelandet försvinner tänds multiindikatorn (⚠). I det här fallet behöver bilen kontrolleras av en auktoriserad verkstad. Kia rekommenderar att du besöker en

auktoriserad Kia-återförsäljare/servi-  
cepartner.

- FCA-varningsmeddelandet visas eventuellt samtidigt som ESC-indikatorn lyser.

### **⚠ VARNING**

- FCA-systemet är endast ett förarassistanssystem. Föraren är helt ansvarig för hur bilen framförs. Förlita dig inte bara på FCA-systemet. Se alltid till att hålla ett tillräckligt säkerhetsavstånd. Om det behövs måste du bromsa för att sänka hastigheten.

(Fortsättning)

### **(Fortsättning)**

- I vissa situationer och under vissa körvillkor kan FCA-systemet aktiveras oavsiktligt. Första varningsmeddelandet visas på LCD-skärmen samtidigt som en varnings-signal hörs.  
Det är inte säkert att frontkameran igenkänningssystem alltid kan upptäcka framförvarande fordon, fotgängare eller cyklist. FCA-systemet aktiveras eventuellt inte och något varningsmeddelande kommer inte att visas.
- FCA-systemet kan felaktigt generera ett varningsmeddelande och ett varningslarm. Å andra sidan kan det hända att varningsmeddelanden och varningssignaler inte genereras alls från FCA på grund av sensorbegränsningar.
- Om det skulle bli fel på FCA-systemet fungerar inte bromskontrollen i en kollisionssituation även om andra bromssystem fungerar normalt.

(Fortsättning)

### **(Fortsättning)**

- FCA-systemet fungerar endast i förhållande till framförvarande fordon/fotgängare vid färd framåt. Det fungerar inte vid möte med t.ex. ett djur eller ett annat fordon.
- FCA-systemet kan inte identifiera ett fordon som korsar din färdriktning, t.ex. i en korsning, eller fordon som har parkerats vinkelrätt mot färdriktningen.
- Om det framförvarande fordonet plötsligt stannar är det inte säkert att bromssystemet har full kontroll. Håll därför alltid ett säkerhetsavstånd mellan ditt fordon och det framförvarande fordonet.
- FCA-systemet kan aktiveras under inbromsning och fordonet stannar eventuellt plötsligt. Last i bilen kan utsätta passagerare för fara. Var därför alltid försiktig med volymen på lasten.
- FCA-systemet aktiveras inte alltid när föraren använder bromspedalen för att undvika en kollision.

(Fortsättning)

**(Fortsättning)**

- **FCA-systemet kan inte aktiveras när bilen backas. I det är fallet måste du hålla säkert bromsavstånd, och vid behov, trycka ner bromspedalen för att minska körhastigheten för att bibehålla ett säkert avstånd.**
- **De vanliga bromsfunktionerna kommer att fungera normalt även om det är ett problem med FCA:s bromskontrollsystem eller andra funktioner. I det här fallet kommer inte bromskontrollen att fungera vid risk för kollision.**
- **FCA-systemet aktiveras eventuellt inte beroende på körvillkoren, omgivande trafik, vädret och vägförhållandena m.m.**
- **FCA-systemet aktiveras eventuellt inte för alla sorters fordon.**

**Systemets begränsningar**

FCA-systemet är ett assistanssystem som hjälper förare vid riskfyllda körförhållanden och det har ingen heltäckande kontroll av risker under olika körförhållanden.

FCA-systemet övervakar trafiksituationer med hjälp av radarn och kamerasensorn. Således fungerar FCA-systemet normalt inte i en situation utanför avkänningsområdet. Föraren måste vara särskilt uppmärksam i följande situationer. FCA-systemets funktion kan vara begränsad.

**Identifiera fordon**

Sensorn kan vara begränsad om:

- Frontkameran eller frontradarn är täckt av smuts eller annat.
- Kameralinsen är kontaminerad på grund av skyddsfilm, filmer eller täckt vindruta, skadat glas, eller vidhäftande av andra objekt (klistermärke, insekter, etc.) på glaset
- Dåligt väder såsom skyfall eller snö gör att radarn eller kameran inte har fri sikt
- En störning av elektromagnetiska vågor föreligger
- Radarsensorn känner av en kraftigt utspridd reflektion
- Avkänningsområdet för frontkameran/frontradarn är begränsat
- Fordonet framför är för litet för att detekteras (till exempel, en motorcykel etc.)

- Fordonet framför är för stort, eller ett släp som är för stort för att detekteras av kamerans igenkänningsystem (t.ex. ett traktorsläp, etc.).
- Kamerans synfält är inte så välbelyst (antingen för mörkt eller för mycket reflektioner, eller för mycket bakgrundsljus som stör synfältet)
- Fordonet framför har inte några baklyktor, eller baklyktorna PÅ, eller lamporna är placerade ovanligt.
- Ljusstyrkan utomhus förändras plötsligt, t.ex. man åker in i en tunnel.
- När ljuset från en gatlykta kommer, eller ett mötande fordon reflekteras på våt väg, såsom i polar på vägen
- Vyn framåt störs av motljus
- Fordonet framför kör oregelbundet
- Fordonet är på grusväg eller ojämnt underlag eller vägen har branta höjdskillnader.
- Fordonet körs nära områden som innehåller metaller som en byggzon, järnväg m.m.
- Fordonet kör inne i en byggnad såsom ett parkeringshus
- Frontkameran känner inte av hela det framförvarande fordonet.



- Frontkameran är skadad.
- Ljuset utomhus är för svagt såsom i skymning eller när fordonet kör i en tunnel.
- Skuggan ligger över vägens mittlinje, trädskuggor etc.
- Fordonet kör genom en tull.
- Vindrutan har immat igen; en tydlig vy över vägen finns inte.
- Bakdelen av fordonet framför är vanligtvis inte synlig. (Fordonet svänger i en annan riktning, eller fordonet körs om.)
- Dåliga vägförhållanden kan orsaka överdrivna vibrationer i fordonet under körning
- Sensorns avkänning förändras hastigt när den passerar över ett farthinder
- Fordonet framför flyttar sig longitudinellt i körriktningen
- Fordonet framför stoppas longitudinellt
- Fordonet framför kör mot ditt fordon eller backar
- Du är i en rondell och fordonet framför kör runt

- Frontkamerans avkänningsfält påverkas negativt av t.ex. omgivande mörker och ljus, baklampor eller reflexer.
- När frontkameran är blockerad av vatten och vindrutetorkare i funktion.
- Framförvarande fordon är ett ovanligt arbetsfordon eller har ett släp eller last med ovanlig form.
- Omgivande ljus är för starkt eller för svagt.
- Frontkameran påverkas negativt av toning, skuggfilm, vattenavstötande medel eller objekt som klistermärken, insekter m.m.
- När frontkameran (inklusive linsen) eller frontradarn är skadad.
- Om strålkastarna eller halvljuset inte används i mörker eller i en tunnel.
- Baklampor lyser i bilens färdriktning. (Inklusive strålkastare på mötande trafik.)
- När det framförvarande fordonet har ett litet eller lågt bakparti.
- När ett fordon bogseras framför dig.
- När det framförvarande fordonet har en hög markfrigång.
- När det framförvarande fordonet gör ett plötsligt och oväntat filbytte.

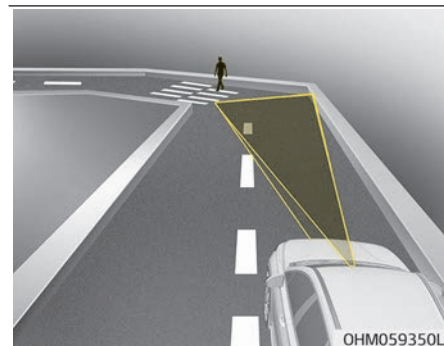
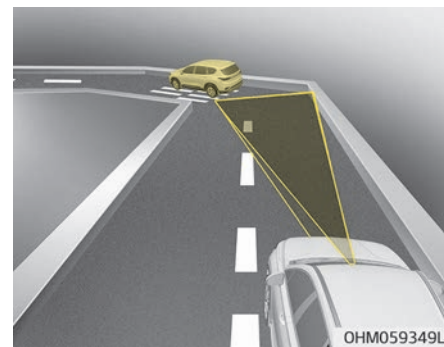

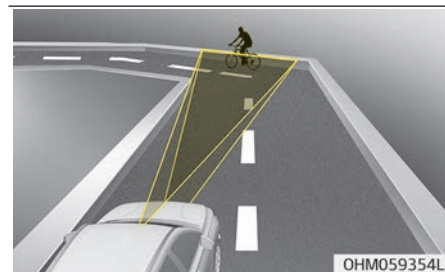
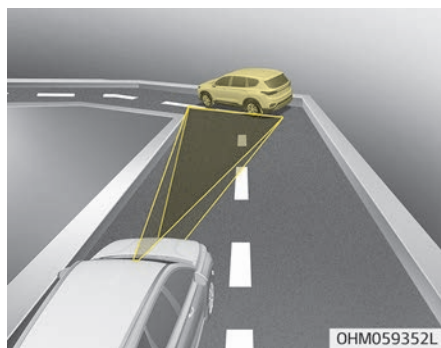
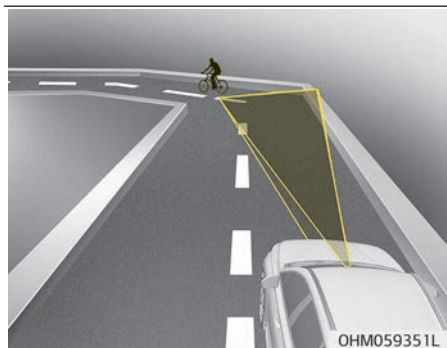

- Körning i en kurva  
Forward Collision Avoidance-assistanssystemets prestanda kanske är begränsad under körning på en kurvig väg.  
Frontkamerans eller frontradarns avkänningsystem kanske inte kan upptäcka ett fordon, en fotgängare eller cyklist framför dig på en kurvig väg. Detta kan resultera i utebliven erforderlig varning och inbromsning. Uppmärksamma alltid väg- och körförhållanden och tryck ned bromspedalen vid behov för att sänka körhastigheten för att bibehålla ett säkert avstånd.

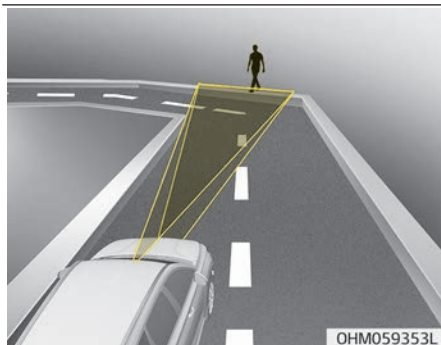

FCA-assistanssystemet kan känna av ett fordon, en fotgängare eller en cyklist som befinner sig i ett intelligenta körfält eller utanför ditt körfält under körning på en kurvig väg. Systemet kan larma föraren och lägga i bromsen, helt i onödan, om detta inträffar. Var alltid uppmärksam på vägen och körförhållandena medan du kör.

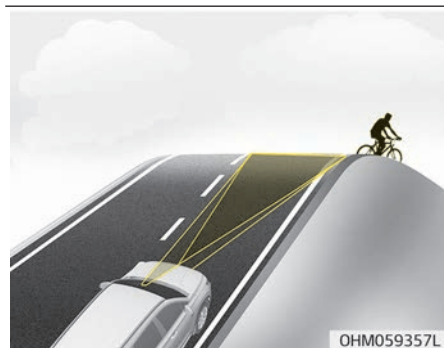
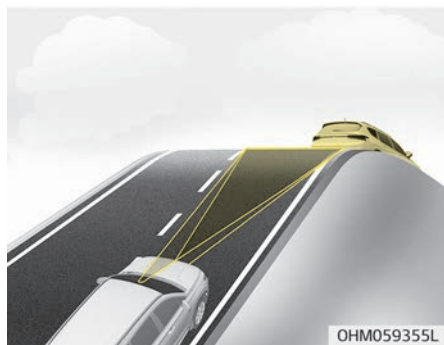

- Körning i sluttning  
FCA-assistanssystemets prestanda kanske är minskad under körning upp- eller nedför en sluttning. Frontkamerans eller frontradarns avkänningsystem kanske inte kan upptäcka fordonet, fotgängaren eller cyklisten framför dig.

Det här kan resultera i onödiga larm och inbromsningar eller utebliven erforderlig varning och inbromsning.

Om systemet plötsligt identifierar ett fordon, en fotgängare eller cyklist framför dig när du har passerat ett krön kan en kraftig fartminskning bli följd.

Håll alltid ögonen på vägen när du kör uppåt eller nedåt i en sluttning och bromsa om det behövs för att mins-

ka körhastigheten så att avståndet hålls.

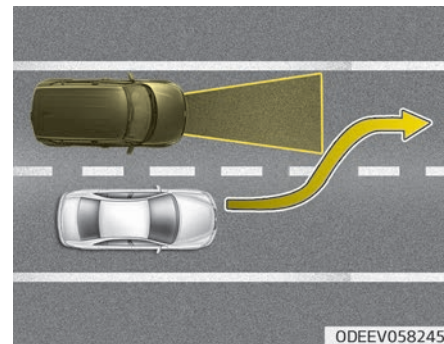

- Körfältsbyte  
Även om fordonet i körfältet bredvid byter till ditt körfält är det möjligt att FCA-systemet inte upptäcker det förrän det kommer in i FCA-systemets avkänningsområde.  
I synnerhet kan ett fordon som gör ett plötsligt filbyte till din fil förbli oidentifierat. Ha alltid god uppmärksamhet.

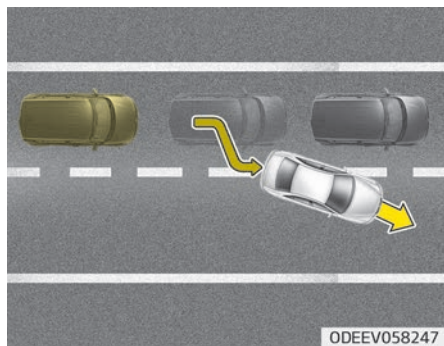

När du kör i trafik med många stopp, och ett fordon framför dig byter fil, kanske FCA-systemet inte omgående upptäcker det nya fordonet som nu är framför dig. I det är fallet måste du hålla säkert bromsavstånd, och vid behov, trycka ner bromspedalen för att minska din körhastighet för att bibehålla ett säkert avstånd.

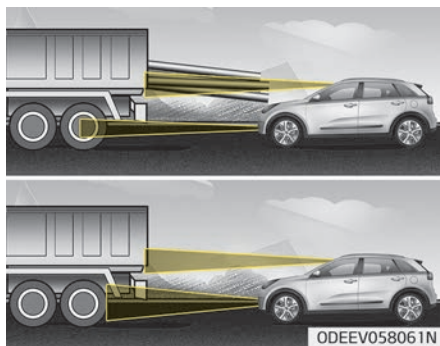

### - Identifiera fordonet

Om framförvarande fordon har tung last som sticker ut bakåt eller om det har hög markfrigång kan det uppstå riskfyllda situationer. Uppmärksamma alltid väg- och körförhållanden under färd och tryck ned bromspedalen vid behov för att sänka körhastigheten för att bibehålla avståndet.

### **Upptäcka fotgängare eller cyklister**

Sensorn kan vara begränsad om:

- Fotgängaren eller cyklisten upptäcks inte i sin helhet av kameraigenkänningsystemet, t.ex. om fotgängaren böjer sig ned eller inte går helt upprikt

- Fotgängaren eller cyklisten rör sig mycket snabbt, eller kommer plötsligt in i avkänningsområdet
- Fotgängaren eller cyklisten använder kläder som smälter in mot bakgrunden, vilket gör honom/henne svår att urskilja i kameraigenkänningsystemet
- Omgivningen är för ljus (t.ex. om man kör i starkt solljus, eller i motljus) eller när det är för mörkt (t.ex. när man kör på mörka landsvägar på nattetid)
- Det är svårt att upptäcka och urskilja fotgängaren eller cyklisten bland andra objekt i omgivningen, t.ex. när det är en grupp av fotgängare eller cyklister eller en stor folksamling
- Det finns föremål som liknar en person till form och rörelse
- Fotgängaren eller cyklisten befinner sig nedanför sensorns avkänningsfält
- Sensorn kan inte identifiera fotgängarens profil på grund av något föremål som förändrar profilen, t.ex. ett rörelsehjälpmedel
- Det finns föremål eller smuts på frontkameran eller frontradarn
- Dåligt väder såsom skyfall eller snö gör att radarn eller kameran inte har fri sikt

- När ljuset från en gatlykta kommer, eller ett mötande fordon reflekteras på våt väg, såsom i pölar på vägen
- Vyn framåt störs av motljus
- Vindrutan har immat igen; en tydlig vy över vägen finns inte
- Dåliga vägförhållanden kan orsaka överdrivna vibrationer i fordonet under körning
- När fotgängaren eller cyklisten plötsligt kommer in i bilens färdväg
- När cyklisten korsar bilens färdriktning
- När det finns elektromagnetiska störningar
- När cyklisten kör nära stora metallföremål, t.ex. byggkonstruktioner, järnväg m.m.
- Om cykelmaterialet inte reflekteras väl i radarn
- När fotgängaren eller cyklisten är kort.
- När fotgängaren eller cyklisten rör sig vingligt.
- När fotgängaren eller cyklisten stannar plötsligt framför bilen.
- När det finns många fotgängare eller cyklister.

- När det finns föremål som är bra radarreflektorer. (t.ex. skyddsräcken eller fordon i närheten)

### **⚠ VARNING**

- **Använd inte FCA-systemet när du bogserar ett fordon. Använder du FCA-systemet när du bogserar påverkas säkerheten negativt både för din egen bil och fordonet som du bogserar.**
- **Om fordonet framför dig har en last som sticker ut bakåt ifrån bilen, eller när fordonet framför är höjt krävs särskild uppmärksamhet.**
- **FCA-systemet med frontkamera och frontradar är utformat för att genom radarsignaler och kamerai-genkänning upptäcka och övervaka framförvarande fordon eller upptäcka fotgängare/cyklister i bilens färdväg. Det upptäcker kanske inte alltid cyklar, motorcyklar eller mindre föremål på hjul, såsom resväskor, kundvagnar eller barnvagnar.**

**(Fortsättning)**

### **(Fortsättning)**

- **Försök aldrig att testa att FCA-systemet fungerar. Det kan orsaka en allvarlig skada eller till och med dödsfall.**
- **Om främre stötfångaren, vindrutan, frontkameran eller frontradar har bytts ut eller reparerats ska du låta en auktoriserad verkstad kontrollera bilen. Kia rekommenderar att du besöker en auktoriserad Kia-återförsäljare/servicepartner.**
- **Om systemet upptäcker föremål som liknar fordon eller fotgängare i form och utseende kanske FCA-systemet inte fungerar på förväntat sätt.**

### **\* OBSERVERA**

I vissa fall kan FCA-systemet inaktiveras genom påverkan av elektromagnetiska störningar.

## LO-funktionen (Lane-Change Oncoming)

FCA-LO (Forward Collision-avoidance Assist-Lane-Change Oncoming function), funktionen för undvikande av frontalkrock med mötande trafik vid fil-byte, upptäcker mötande bilar med en frontkamera på vindrutan. Systemet påverkar också ratt rörelserna för att hjälpa föraren att undvika en kollision med mötande fordon och hålla kvar bilen i rätt fil när den riskerar att köras över mittlinjen.

### ⚠ VARNING

- Den här funktionen är endast ett hjälpsystem. Så den ersätter inte behovet av uppmärksamhet på medtrafikanter. Avläsningsområdet för mötande bilar är begränsat. Var alltid uppmärksam på vägförhållandena.
- Kör alltid försiktigt för att kunna ta hänsyn till oväntade och plötsliga situationer. Funktionen styr inte fordonet helt och är inte ett kollisionsundvikande system.

## Varningsmeddelande och funktionskontroll



- Efter att FCA är på och fordonshastigheten är över 60 km/h och om fordonet är över mittlinjen trots att mötande fordon närmar sig, då visas det här meddelandet på LCD-skärmen med en signalvarning.
- Dessutom styr FCA tillbaka bilen till filens mitt.

### ⚠ VARNING

- Styrningskontrollen kan inte helt undvika en kollision med ett mötande fordon. Föraren är ansvarig för att hålla uppsikt över omgivningarna samt att styra bilen på ett säkert sätt.
- Funktionen används inom vissa villkor, så som avstånd och hastighet på det mötande fordonet, förarens fordonshastighet, m.m. Funktionen kan stängas av eller inte sluta fungera ordentligt, beroende på vägens tillstånd och omgivningarna. Var alltid försiktig när du kör.
- Kör aldrig medvetet farligt för att aktivera systemet.

### Begränsningar

- Se "Systemets begränsningar [LKA]" på sid 6-59.
- Se "Upptäcka fordon [FCA]" på sid 6-45.

## LANE KEEPING ASSIST, LKA (FILFÖLJNINGSSASSISTANS) (I FÖREKOMMANDE FALL)

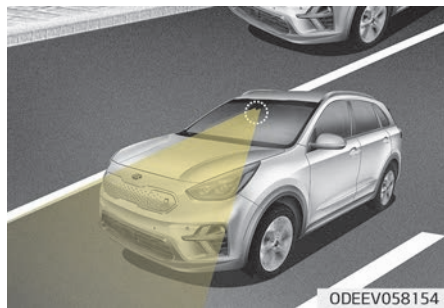

ODEEV058154

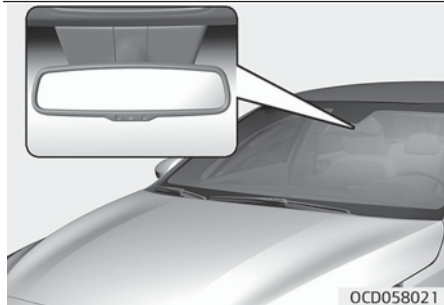

OCD058021

Körfältsassistansen detekterar körfältsmarkeringarna på vägen och vid vägkanten med en kamera i vindrutan och hjälper föraren att styra för att hålla kvar fordonet i körfältet.

När systemet upptäcker att bilen håller på att köras utanför filen eller vägen varnar det föraren med en visuell varning och en ljudvarning, samtidigt som det styr något åt motsatt håll för att undvika att bilen körs ut från körfältet.

### ⚠ VARNING

- Föraren är ansvarig för uppsikten över omgivningen, samt styrningen av fordonet, så att den är säker.
- Sväng inte ratten plötsligt när ratten assisteras av systemet.
- LKA-system hjälper till att förhindra föraren från att oavsiktligt lämna sitt körfält eller vägen genom att assistera styrningen. Om föraren medvetet styr mot en sida av filen kan det förekomma en kontinuerlig, motverkande kraft. Systemet är dock endast en bekvämlighetsfunktion och ratten kontrolleras inte alltid. Föraren ska alltid vara uppmärksam på ratten under färd.

(Fortsättning)

### (Fortsättning)

- **LKA-systemet kan stängas av, eller fungera på fel sätt, beroende på trafikförhållandena eller omgivningarna. Var alltid försiktig när du kör.**
- **Montera inte ner den framåt vända kameran i framtida temporärt om du fäster skuggfilm över fönstret eller andra tillbehör. Om du demonterar kameran och monterar tillbaka den igen ska systemet kontrolleras hos en professionell verkstad. Kia rekommenderar ett besök hos en auktoriserad Kia-återförsäljare/servicepartner och att systemet kontrolleras för eventuell kalibrering.**
- **När du byter vindruta, frontkamera eller delar till styrningen måste du låta en professionell verkstad kontrollera systemet. Kia rekommenderar ett besök hos en godkänd Kia-återförsäljare/servicepartner och kontrollera systemet om det behöver kalibrering.**

(Fortsättning)

**(Fortsättning)**

- Systemet detekterar körfältsmarkeringar och vägren samt kontrollerar ratten genom en frontkamera, om körfältmarkörerna är svåra att upptäcka kan det hända att systemet inte fungerar korrekt. Var alltid försiktig när du använder systemet.
- Se "Förarens uppmärksamhet" på sid 6-63 när körfältsmarkeringarna och vägren är svåra att detektera.
- Ta inte bort eller skada delar relaterade till LKA-systemet.
- Placera inte saker på instrumentbrädan som kan reflektera ljus, såsom speglar, vita papper etc., det kan orsaka fel i LKA-system om solljus reflekteras.
- Du kanske inte hörvarningsljuden ifrån LKA-system på grund av höga ljudvolymmer.
- Medan andra ljud, t.ex. bältesvarningen, är aktiva kan LKA-varningssystemet åsidosättas och signalen från LKA hörs inte.

**(Fortsättning)**

**(Fortsättning)**

- Om fordonets hastighet är hög kommer inte vridmomentet i assistenten att vara tillräckligt för att hålla fordonet i körfältet. Om det är så kan fordonet förflytta sig utanför körfältet. Håll hastighetsbegränsningen med LKA-system.
- Om du fäster saker på ratten kan systemet eventuellt inte hjälpa till med styrningen.
- Om du fäster saker på ratten fungerar eventuellt inte hands off-larmet korrekt.

## Använda LKA-systemet

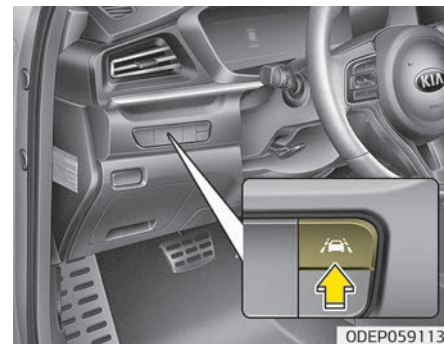

Aktivera/inaktivera LKA:

Med tändningen i läget "ON" fungerar LKA automatiskt. Indikatorn (🚗) på instrumentpanelen kommer till att börja med lysa vitt. Om du trycker på LKA-knappen på instrumentklustret längst ner till höger om föraren, stängs LKA av och indikatorn på instrumentklustret slöcknar.

Indikatorns färg ändras i enlighet med LKA-systemets funktion.

- Vit: Sensorn detekterar inte någon körfältsmarkering, eller någon fordonshastighet som är lägre än 60 km/h.



- Grön: Sensorn uppfattar filmarkeringen och systemet kan kontrollera styrningen.

### **LKA-systemets funktionsbyte**

Föraren kan byta LKA till LDW (filbytesvarning) eller byta LKA-läge från användarinställningsläget på LCD-skärmen.

### **Filföljningsassistans (LKA)**

LKA-läget leder föraren att hålla fordonet inom dessa filer. Det kontrollerar sällan ratten när föraren kör inom filerna. Men, det börjar kontrollera ratten när fordonet börjar att glida ut ifrån filerna.

### **Varning för fil**

LDW varnar föraren både visuellt och med ljus när systemet detekterar att bilen lämnar sin fil. I det här läget kontrolleras inte ratten. När fordonets framhjul kommer i kontakt med den inre kanten av filmarkeringen avger LKA filbytesvarningen.

## **LKA-aktivering LKA-systemaktivering**



- Gå till läget Driving Assist (förarassistans) (A) för att se LKA-skärmen på instrumentpanelens LCD-skärm.
- För mer information, se "menu settings (menyinställningar)" på sid 5-56 [crash pad].
- Efter att LKA-systemet är aktiverat och om filmarkeringarna har upptäckts, fordonets hastighet är över 60 km/h och alla villkor för aktivering är uppfyllda tänds en grön rattindikator och ratten kommer att kontrolleras av systemet.

## **⚠ VARNING**

**LKA-systemet hjälper till att förhindra att föraren oavsiktligt lämnar filen. Men föraren bör inte endast förlita sig på systemet utan alltid kontrollera vägförhållandena under körning.**



Om fordonets hastighet är över 60 km/h och systemet detekterar körfältsmarkeringarna kommer färgen att ändras från grå till vit.

## Varning



Om fordonet lämnar en fil kommer filmarkeraren som du korsar att blinka på LCD-skärmen och varningsljudet låter.

\* ■ Haptisk specifikation

Om fordonet lämnar ett körfält blinkar körfältmarkören du korsar på LCD-skärmen och rattvibrationsvarning känns av.



Om du släpper ratten under flera sekunder när LKA-systemet är aktivt varnar systemet.

### ⚠ VARNING

- **Varningen kan bli fördröjd beroende på vägförhållanden. Därför bör du alltid ha händerna på ratten när du kör.**
- **Om du håller lätt på ratten kommer systemet att generera varningen för att händerna inte är på ratten, eftersom LKA-systemet kan uppfatta situationen som om du inte håller i ratten.**

### ⚠ VARNING

- **Föraren ansvarar för korrekt styrning.**
- **Även om styrassistenten är aktiverad kan föraren använda ratten.**
- **Stäng av systemet och styr i nedanstående situationer.**
  - Vid dåligt väder
  - Vid dåliga vägförhållanden
  - Om ratten ofta måste kontrolleras av föraren.
  - När man bogserar ett fordon eller drar en släpvagn.
- **Ratten kan kännas tyngre vid assisterad styrning än vid andra tillfällen.**

### \* OBSERVERA

- Även om styrassistenten är aktiverad kan föraren kontrollera styrningen.
- Ratten kan kännas tyngre vid assisterad styrning än vid andra tillfällen.

## Fel på LKA-systemet



- Ett meddelande visas om det är något fel på systemet. Om problemet kvarstår tänds LKA-systemets felindikator.

### Varningslampa för LKA



LKA-systemets felindikator (gul) lyser om LKA-systemet inte fungerar korrekt. I det här fallet behöver systemet kontrolleras av en professionell verkstad. Kia rekommenderar att du besöker en auktoriserad Kia-återförsäljare/servicepartner.

### Systemet stängs av när:

- Du byter körfält med körkorrigeringsvisaren.
- Använd körkorrigeringsvisaren vid körfältsbyten.
- Om du byter körfält utan att körkorrigeringsvisaren används kan fordonets system ta över styrfunktionen.
- LKA-systemet kan gå ifrån styrassistentläget när fordonet är närmare mitten av körfältet efter att systemet slagits på, eller om körfältet har bytts. LKA-systemet kan inte hjälpa vid styrning om fordonet kontinuerligt följer körfältsmarkeringen för nära innan övergång till styrassistent.
- Kontrollen för ESC (antisladdsystem) och VSM (stabiliseringskontrollen) är aktiverade.
- Styrassistenten fungerar inte om du kör i hög hastighet genom en skarp kurva.
- Styrningen kommer inte att assisteras när fordonshastigheten är under 55 km/h och över 200 km/h.
- Styrassistenten fungerar inte om du gör ett snabbt filbyte.
- Styrassistenten fungerar inte om du gör en plötslig inbromsning.
- Styrningen kommer inte att assisteras när körfältet är mycket brett eller smalt.
- Styrningen kommer inte att assisteras när endast en sida av körfältsmarkeringen upptäcks.
- Det finns fler än två körfältsmarkeringar såsom på en byggarbetsplats.
- Radien i kurvan är för liten.
- När du vrider ratten plötsligt kommer LKA-systemet att stängas av temporärt.
- Vid körning i en brant utförs- eller uppförsbacke.

### Förarens ansvar

Föraren måste vara försiktig i nedanstående situationer, kanske fungerar systemet inte ordentligt när igenkänningen av filmarkeringen är dålig eller begränsad:

### När fil- och vägtillståndet är dåligt

- Det är svårt att skilja på kantmarkeringen för filen eller vägrenen ifrån vägen när vägen eller vägrenen är täckt av damm eller sand.
- Det är svårt att särskilja färgerna på filmarkeringar och vägbana.
- Det är något som ser ut som en markering.
- Filmarkeringen eller vägrenen är skadad eller otydlig.

- Antalet filer ökar/minskar eller om filmarkeringarna korsar varandra (körning över ett torg/ en tullgräns, filer som slås samman eller delas).
- Det finns fler än två filmarkeringar.
- Filmarkeringen är mycket tjock eller tunn.
- Filen, eller vägreten syns inte på grund av snö, regn, fläckar, en pöl eller någon av många andra orsaker.
- Filmarkeringen eller vägreten är i skugga på grund av ett räcke, ljudbarriär eller något annat.
- När filmarkeringarna är komplicerade eller strukturerna har ersatts vid byggarbeten m.m.
- Det finns övergångsställ eller andra symboler på vägen.
- Om filen plötsligt försvinner så som i korsningar.
- Filmarkeringen eller vägreten i en tunnel är täckt med smuts eller olja och så vidare.
- Filen är väldigt smal eller bred.

### När externa tillstånd har påverkat

- Ljusstyrkan utomhus förändras plötsligt eller man åker in i eller ut ur en tunnel, eller passerar under en bro.
- Strålkastarna är inte på under natten eller i en tunnel, eller om ljusnivån är låg.
- Det finns en gränsstruktur på vägen.
- Ljus reflekteras, t.ex. solljus, gatlampor eller ljus från mötande fordon, i vatten på vägen.
- När ljus lyser starkt i mötande riktning.
- Vägytan är inte jämn
- Avståndet till fordonet framför är väldigt kort eller också döljer fordonet filmarkeringen eller vägreten.
- Du kör i en brant lutning eller skarp kurva.
- Fordonet skakar kraftigt.
- Temperaturen vid speglarna inne i bilen är mycket hög på grund av direkt solljus och så vidare.

### När sikten framåt är dålig

- Linsen eller vindrutan är täckt av smuts.

- Sensorn kan inte identifiera filen på grund av dimma, kraftigt regn eller snöfall.
- Vindrutan är igenimrad på grund av fukt i bilen.
- Något står på instrumentpanelen och så vidare.

### **⚠ VARNING**

**LKA är ett system som hjälper till att förhindra att föraren oavsiktligt lämnar filen. Men, föraren bör inte endast lita på systemet utan alltid vara en säker trafikant.**

### När det är problem med systemet, gör något av följande:

- Sätt på systemet efter att fordonet har stängts av och satts på igen.
- Kontrollera om tändningslåset är i läge PÅ.
- Kontrollera om systemet är påverkat av vädret. (till exempel: dimma, kraftigt regn, o.s.v.)
- Kontrollera om det finns främmande materia på kameranlinsen

---

Om du upptäcker att problemet inte är löst behöver systemet kontrolleras av en professionell verkstad. Kia rekommenderar att du besöker en auktoriserad Kia-återförsäljare/servicepartner.

## BCW (KOLLISIONSVARNING FÖR DÖD VINKEL) (OM UTRUSTAD MED)

### Systembeskrivning

BCW-systemet använder radarsensorer i bakre stötfångaren för att övervaka och varna föraren om ett fordon som närmar sig i förarens döda vinkel.

1) Området för förarens döda vinkel

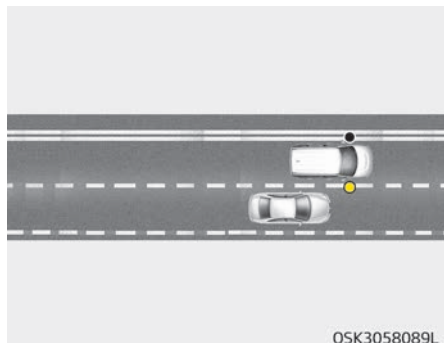

Det varnar när fordon upptäcks i döda vinkeln.

Döda-vinkel-området varierar beroende på fordonets hastighet.

Notera att om ditt fordon färdas mycket snabbare än fordonet runt om dig, kommer inte varningen att ske.

2) Stängning vid hög fart

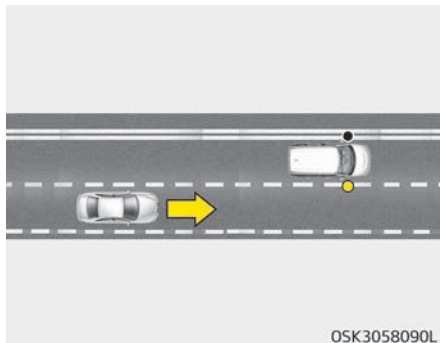

BCW-systemet kommer att varna dig när ett fordon närmar sig med hög hastighet i ett närliggande körfält. Om föraren aktiverar körkorriktionsvisaren när systemet detekterar ett fordon som närmar sig larmar systemet med en ljudsignal.

### ⚠ VARNING

- **BCW-systemet är ett kompletterande system för att assistera dig. Förlita dig inte enbart på systemet. Var alltid uppmärksam när du kör, för din egen säkerhet.**
- **Håll alltid full uppmärksamhet på trafiksituationen även om BCW-systemet är i funktion.**
- **BCW-systemet ersätter inte korrekt och säker körning. Kör alltid på ett säkert sätt och var försiktig när du byter fil eller backar. Det är inte säkert att BCW-systemet upptäcker alla föremål vid sidan av bilen.**

### Systeminställningar och aktivering

#### *Systeminställningar*

- Föraren kan aktivera systemet genom att ställa POWER-knappen på ON.

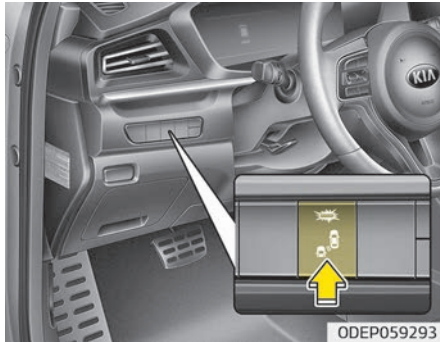

- Om du trycker på BCW-knappen släcks indikatorn på knappen och systemet avaktiveras.
- Om du trycker på BCW-knappen medan systemet är avstängt tänds knappen på indikatorn och systemet aktiveras. I det här fallet återgår systemet till samma stadium innan fordonet stängs av. När systemet startas för första gången, och när motorn är avstängd, och startas igen medan systemet är aktiverat, kommer varningslampan lysa i 3 sekunder på ytterbackspegeln.
- Om du stänger av POWER-knappen och sedan slår på strömmen igen bibehåller systemet sin tidigare inställning.

### **Ställa in varningsljudet för BCW-systemet**

Föraren kan välja varningsljud i BCW-systemet i "User settings (användarinställningar)" på LCD-skärmen genom att välja "User settings (användarinställningar)" → Driver assistance (förarassistans) → BCW sound (BCW-ljud)"

### **Funktionsvillkor**

Systemet ställs i redostatus och följande villkor är uppfyllda:

Systemet aktiveras när:

- Systemet är på
- Bilens hastighet är över 30 km/h
- Bakomvarande fordon identifieras

### **⚠ VARNING**

- **Var alltid uppmärksam på trafiksituationen även om BCW-systemet (döda-vinkeln-varning) är i funktion.**

**(Fortsättning)**

### **(Fortsättning)**

- **BCW-systemet (döda-vinkeln-varning) är ett komplement som är avsett som förarhjälp. Förlita dig inte enbart på systemet. Var alltid uppmärksam när du kör, för din egen säkerhet.**
- **BCW-systemet ersätter inte förarens ansvar för säker körning. Kör alltid på ett säkert sätt och var försiktig när du byter fil eller backar. Det är inte säkert att BCW-systemet upptäcker alla föremål vid sidan av bilen.**

## Varningsmeddelande och systemkontroll

### System för kollisionsvarning för döda vinkeln (BCW)

#### Larm i första stadiet

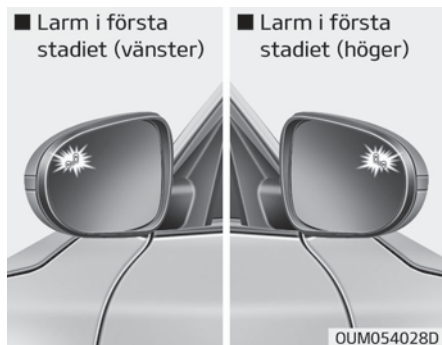

Om ett fordon identifieras inom systemets sensorområde tänds en lampa på yttre backspegeln.

När ett upptäckt fordon inte längre är i döda vinkeln, då stängs varning av för att låta föraren veta körvillkoren.

#### Larm i andra stadiet

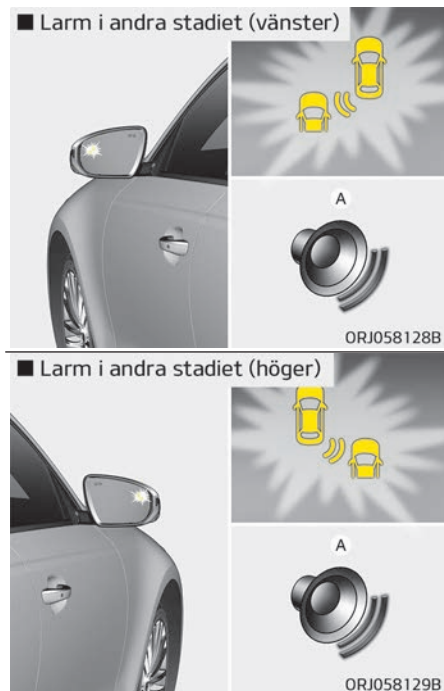

[A]: Varningsljud  
Ett varningsljud för att varna föraren, aktiveras när:

1. Vid Larm i första stadiet (varningslampan på yttre backspegeln tänds OCH
2. Körriktningsvisaren startas (samma sida som fordonet upptäcks).

När den här varningen aktiveras blinkar också en varningslampa på den yttre backspegeln. Och varningsljuset låter. Om du stänger av tillbaka körriktningsvisaren till utgångsläget stängs det andra steget i varningen av. När ett upptäckt fordon inte längre är i döda vinkeln, då stängs varning av för att låta föraren veta körvillkoren.

### **⚠ VARNING**

- Varningslampan på yttre backspegeln tänds när ett bakifrån kommande fordon identifieras i systemet.  
**Undvik olyckor genom att inte enbart fokusera på varningslamporna utan att kontrollera omgivningen kring bilen.**

**(Fortsättning)**



### (Fortsättning)

- Kör försiktigt även om bilen är utrustad med BCW-system (döda-vinkeln-varning). Lita inte helt på systemet utan kontrollera alltid själv omgivningen innan du byter fil eller backar fordonet.
- I vissa fall varnar systemet inte föraren och därför bör du alltid kontrollera din omgivning när du kör.

### ⚠ VIKTIGT

- Föraren bör alltid vara extremt försiktig när bilen körs, oavsett om varningslamporna på ytterbackspeglarna tänds, eller om något varningslarm låter.
- Om man spelar hög volym i bilens ljudsystem kan det utlösa varningsljuden i BCW-systemet (döda-vinkeln-varning).
- Kollisionsvarningen för döda vinkeln kanske inte låter medan andra systemvarningar låter.

### Detekteringssensor



Bakre hörnradar är sensorerna som sitter i den bakre stötfångaren för avläsning av sidvy/bakåtvvy. Håll alltid den bakre stötfångaren ren för att systemet ska fungera.

### ⚠ VIKTIGT

- Systemet kanske inte fungerar ordentligt när stötfångaren har skadats, eller om den bakre stötfångaren har bytts ut eller reparerats.

(Fortsättning)

### (Fortsättning)

- Avläsningsområdet skiljer sig något efter bredden på vägen. När vägen är smal kan systemet eventuellt känna av fordon i intilliggande körfält.
- Elektromagnetiska vågor kan stänga av systemet.
- Håll alltid området med sensorn och dess omgivning rent.
- Montera ALDRIG ner sensorkomponenten godtyckligt, eller utsätt den för tryck.
- Var försiktig med att utsätta radarsensorn eller sensorkåpan för tryck. Om sensorn tvingas i en annan vinkel kommer systemet inte att fungera korrekt. I det här fallet visas kanske inte ett varningsmeddelande korrekt. Ta med ditt fordon till en professionell verkstad och få systemet kontrollerat. Kia rekommenderar att du besöker en auktoriserad Kia-återförsäljare/servicepartner.

(Fortsättning)

### (Fortsättning)

- Sätt inte fast främmande saker, såsom klistermärken, eller stötfångarskydd nära sensorn, eller måla inte i sensorområdet. Det kan påverka sensorns prestanda negativt.
- Klistermärken på vindrutan fram, eller skugga vindrutan.
- Var extremt uppmärksam på att kamerascensorn inte får vatten på sig.
- Placera ALDRIG några reflekterande objekt (såsom vita papper, spegel) på instrumentpanelen. Ljusreflektioner kan orsaka felfunktion i systemet.

### Varningsmeddelande



- Det här varningsmeddelandet kanske visas när:
  - En eller båda sensorerna på bakre stötfångaren är blockerad av smuts eller snö eller av ett främmande föremål
  - Att köra på landsbygden där fordonet kanske inte detekterar andra fordon under en längre tid.
  - När det är dåligt väder såsom vid snöfall eller regn.

Om någon av dessa situationer uppkommer släcks lampan på BCW-knappen och systemet stängs av automatiskt.

Stäng av BCW-systemet (i förekommande fall) när en släpvagn eller husvagn är tillkopplad.

- Tryck på BCW-knappen (indikatorn i knappen slocknar)
- Avaktivera RCCW-systemet genom att avmarkera "User Settings (användarinställningar) ⇒ Driver Assistance (förarassistans) ⇒ Blind-Spot Safety (döda vinkeln-varning) ⇒ Rear Cross-Traffic Safety (bakre kollisionvarning för korsande trafik)". Koppla loss släpvagnen eller husvagnen om du använder BCW-systemet

När BCW-systemet är avstängt kommer ett varningsmeddelande att visas på instrumentpanelen. Kontrollera den bakre stötfångaren så att den är fri från smuts eller snö där sensorn sitter. Ta bort smuts, snö eller främmande objekt som kan störa radarsensorerna.

Efter att smuts och annat har tagits bort kommer BCW-systemet att fungera normalt efter cirka 10 minuters körning.

Om systemet ändå inte fungerar normalt rekommenderar Kia att du kontaktar en auktoriserad Kia-återförsäljare/servicepartner för kontroll.



Om det är problem med BCW-systemet visas ett varningsmeddelande och lampan på knappen släcks. Systemet stängs av automatiskt.

I det här fallet behöver systemet kontrolleras av en professionell verkstad. I det här fallet behöver systemet kontrolleras av en professionell verkstad.

### **Systemets begränsningar**

Föraren måste vara försiktig i följande situationer eftersom systemet inte kan detektera andra fordon eller föremål under vissa omständigheter.

- När en släpvagn eller transportör är påkopplad.
- Fordonet kör i dåligt väder såsom kraftigt regn eller snö.
- Sensorn är förorenad av regn, snö, lera etc.
- Den bakre stötfångaren där sensorn är placerad är täckt med ett främmande föremål såsom bildekal, stötfångarskydd, ett cykelställ etc.
- Den bakre stötfångaren är skadad eller sensorn är inte i standardpositionen.
- Fordonets höjd blir lägre eller högre beroende på lastvikten i bagagerummet, onormalt däcktryck osv.
- När den bakre stötfångaren är mycket varm.
- När sensorerna blockeras av andra fordon, väggar eller stolpar på parkeringsplatsen.
- Föraren kör på en kurvig väg.
- Fordonet kör genom en tull.

- Vägytan (eller omgivningen) innehåller onormalt höga halter av metallkomponenter (t.ex. möjligen på grund av tunnelbanearbete).
- Det finns ett fast objekt i närheten av fordonet, såsom ett skyddsräcke.
- Vid körning nedför eller uppför en brant väg där körfälten ligger på olika nivåer.
- Vid körning på en smal väg där träd eller gräs är överväxta.
- Vid körning på landsbygden där sensorn inte detekterar andra fordon eller strukturer under en längre tid.
- Vid körning på en våt väg.
- Vid körning på en väg där skyddsräcke eller mur finns i dubbelstruktur.
- Ett stort fordon som en buss eller lastbil finns intill.
- När det andra fordonet kommer mycket nära.
- När det andra fordonet passerar i mycket hög fart.
- När du byter fil.
- Om bilen har startat samtidigt som fordonet bredvid och har accelererat.

- När fordonet i körfältet bredvid dig förflyttar sig två körfält bort ELLER när fordonet två körfält från dig förflyttar sig till körfältet bredvid dig.
- En motorcykel eller cykel finns intill.
- En flatbäddstrailer finns intill.
- Om det finns små objekt i avsökningsområdet såsom en kundvagn eller barnvagn.
- Om det är ett lågt fordon, såsom en sportbil.
- Bromspedalen är nedtryckt.
- ESC (Electronic Stability Control) är aktiverat.
- ESC (Electronic Stability Control) fungerar inte.
- Däcktrycket är lågt eller ett däck är skadat.
- Bromsen har justerats.
- Fordonet ändrar plötsligt körriktning.
- Fordonet gör plötsliga körfältsbyten.
- Fordonet stannar tvärt.
- Temperaturen runt fordonet är extremt låg.
- Fordonet vibrerar mycket vid körning på en gropig väg, ojämn/gropig väg, eller betongglappning.

- Fordonet kör på en hal yta på grund av snö, vattenpöl eller is.
- LDWS (filbytesvarning) eller LKA (filföljning) fungerar inte på normalt sätt.  
För mer information, se "Lane Keeping Assist (LKA) system" på sid 6-59.

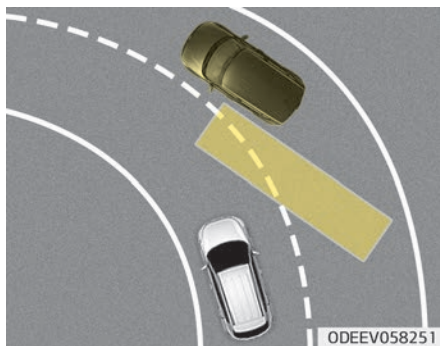

- Körning i en kurva  
BCW-systemet kanske inte fungerar ordentligt när du kör på en kurvig väg. I vissa fall detekterar systemet eventuellt inte fordonet i körfältet bredvid.  
Var alltid uppmärksam på vägen och körförhållandena medan du kör.

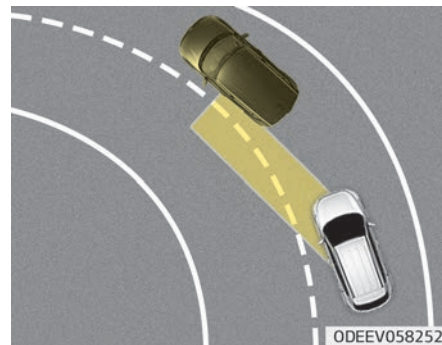

BCW-systemet kanske inte fungerar ordentligt när du kör på en kurvig väg. I vissa fall detekterar systemet eventuellt ett fordon i samma fil. Var alltid uppmärksam på vägen och körförhållandena medan du kör.

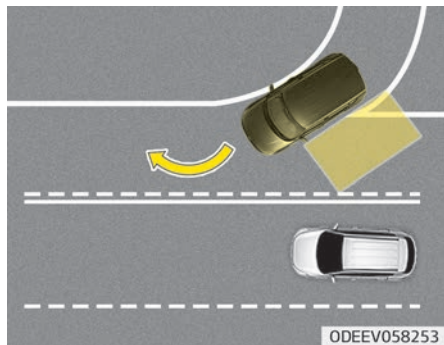

- Körning där vägen går samman/delar sig  
BCW-systemet kanske inte fungerar som det ska när man kör där vägen går samman/delar sig. I vissa fall detekterar systemet eventuellt inte fordonet i körfältet bredvid.  
Var alltid uppmärksam på vägen och körförhållandena medan du kör.

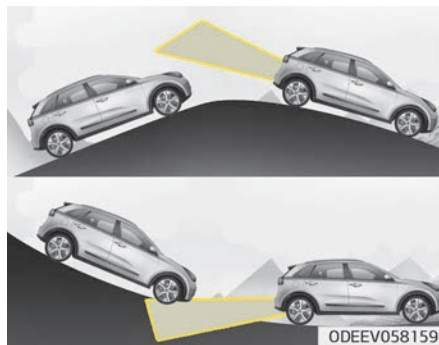

- Körning i sluttning  
BCW-systemet kanske inte fungerar ordentligt när du kör i en backe. I vissa fall detekterar systemet eventuellt inte fordonet i körfältet bredvid. Även i vissa fall då systemet uppfattar marken eller strukturen felaktigt.  
Var alltid uppmärksam på vägen och körförhållandena medan du kör.

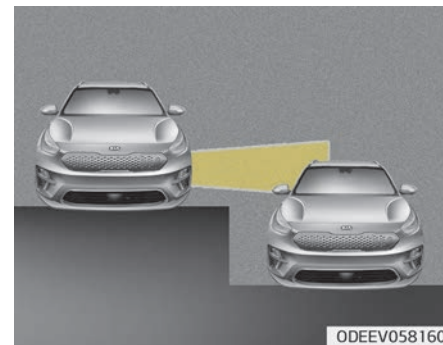

- Körning där höjden på körfälten skiljer sig åt  
BCW-systemet kanske inte fungerar ordentligt när körfälten är på olika höjd.  
I vissa fall detekterar systemet eventuellt inte fordonet på en väg som har körfält med olika höjder (underfart med anslutningsdel, korsningar med höjdskillnader etc.).  
Var alltid uppmärksam på vägen och körförhållandena medan du kör.

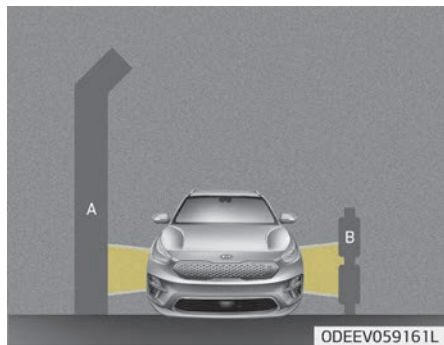

- [A]: ljudbarriär, [B]: skyddsräcke  
Köra där det finns en struktur bredvid vägen  
BCW-systemet kanske inte fungerar ordentligt när du kör där det finns en byggnadskonstruktion jämte vägen.  
I vissa fall kan systemet felbedöma konstruktioner (bullerskydd, skyddsräcken, dubbla skyddsräcken, mitt-räcken, låga stolpar vid refuger, gat-lampor, vägs skyltar, tunnelvägg m.m.) bredvid vägen.  
Var alltid uppmärksam på vägen och körförhållandena medan du kör.

## MANUELL FARTBEGRÄNSARE (MSLA) (I FÖREKOMMANDE FALL)

Du kan ställa in önskad maxhastighet. Om du skulle köra fortare än den inställda hastigheten aktiveras varningssystemet (den inställda hastigheten blinkar och ett varningsljud hörs) tills bilens hastighet understiger begränsningen.

### \* OBSERVERA

Medan manuell assistans för fartbegränsning är aktiverat kan farthållaren inte aktiveras.

### För att ställa in maxhastigheten:

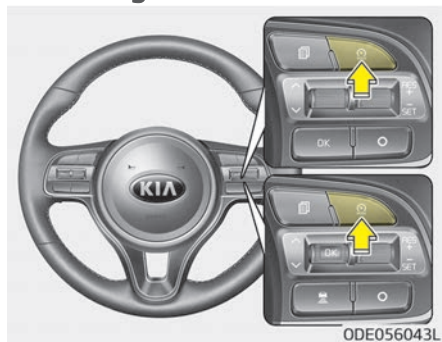

1. Tryck två gånger på rattens CRUISE & SPEED LIMIT MODE (MODE) för att aktivera systemet.



Indikatorlampan för fartbegränsningen tänds.

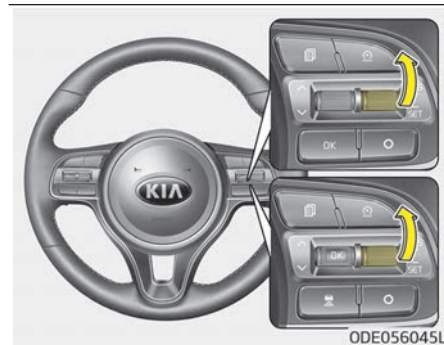
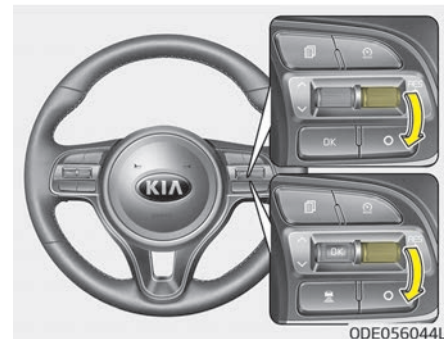

2. Tryck knappen nedåt (till SET-).

- Tryck knappen uppåt (till RES+) och släpp den när du uppnått önskad hastighet. Tryck knappen uppåt (till RES+) eller nedåt (till SET-) och håll kvar den i detta läge. Hastigheten ökar eller minskar med 5 km/h. Tryck knappen uppåt (till RES+) eller nedåt (till SET-) och släpp den omedelbart. Hastigheten ökar eller minskar med 1 km/h.

Den valda maxhastigheten visas på instrumenteringen.



Den inställda maxhastigheten visas.

För att köra över den inställda maxhastigheten måste du trycka ned gaspedalen hårt (över ca 80 %) tills gaspedalsspärren lossas och du hör ett klickljud. Därefter blinkar maxhastigheten och ett ljud hörs tills fordonets hastighet åter ligger inom hastighetsgränsen.

### \* OBSERVERA

- Om du trycker ned gaspedalen mindre än ungefär 50 % går fordonet inte snabbare än den inställda hastigheten utan körhastigheten hålls inom hastighetsgränsen.
- Att ett klickljud hörs från gaspedalsspärren när du trycker ned gaspedalen helt är fullt normalt.

### Gör något av följande för att stänga av det manuella fartbegränsningssystemet:

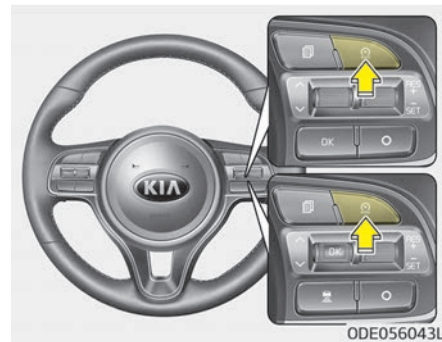

- Tryck på knappen FARTHÅLLARE & FARTBEGRÄNSNING.
- Stäng av tändningen.

Om du trycker på 0-knappen en gång avbryts inställd hastighetsbegränsning men systemet är fortfarande på. Tryck knappen uppåt (till RES+) för att återuppta hastighetsbegränsningen eller nedåt (till SET-) för att välja en ny hastighet.





OJF058153L

### **VIKTIGT**

**"---"-Indikatorn blinkar om det är något fel på det manuella fartbegränsningssystemet. I det här fallet behöver systemet kontrolleras av en professionell verkstad. Kia rekommenderar att du besöker en auktoriserad Kia-återförsäljare/servicepartner.**

## INTELLIGENT HASTIGHETSGRÄNSVARNARE(ILSW) (I FÖREKOMMANDE FALL)

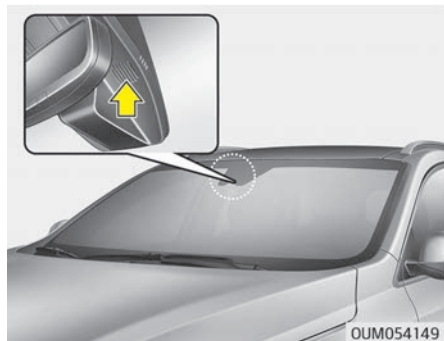

Systemet visar information om hastighetsbegränsning och förbjuden färdriktning både på instrumentklustret och navigeringsskärmen. ISLW-systemet identifierar vägtrafikskyltar genom kameran i vindrutans överkant. ISLW använder även navigeringsinformation för att visa information om hastighetsbegränsningar.

### ⚠ VARNING

- Smart-farthållarvarningen är ett förarassistanssystem och det är inte säkert att det alltid visar korrekt information om hastighetsbegränsningar och omkörningsförbud.
- Föraren är alltid själv ansvarig för att hålla hastighetsbegränsningen
- Placera inte tillbehör, etiketter eller tonad film på vindrutans nära backspeglarna.
- Systemet identifierar trafikskyltar och visar information om hastighetsbegränsningar med hjälp av en kamera. Om trafikskyltar är svåra att upptäcka kan det hända att systemet inte fungerar korrekt. Mer information finns i "Förarens uppmärksamhet" på sid 6-81.
- Ta inte bort några KAMERA-delar eller utsätt för stötar.

### (Fortsättning)

### (Fortsättning)

- Placera inte något föremål på instrumentbrädan som kan reflektera ljuset såsom speglar, vitt papper etc. Systemet kan fungera felaktigt om solljuset reflekteras.
- Systemet är inte tillgängligt i alla länder.

### ISLW-aktivering/avaktivering

- ISLW-inställningsmetod: Instrumentpanelen "User settings (användarinställningar) ➡ Driver assistance (förarassistans) ➡ Speed Limit Warning (varning för hastighetsgräns)"
- Information om hastighetsbegränsningar och förbjuden färdriktning visas på instrumentpanelen med en symbol om du har aktiverat ISLW i User settings (användarinställningar).
- Om ISLW är aktiverat i navigeringsinställningarna visas informationen även på navigeringsskärmen.

## Funktion



- När du passerar en vägskylt visar systemet information om hastighetsbegränsning och förbjuden körriktning.
- När föraren slår på tändningen visar systemet den information om hastighetsbegränsning som fanns i minnet då tändningen slogs av.

- Ibland visas olika hastighetsbegränsningar för samma väg. Informationen som visas beror på situationen eftersom trafikskyltar med tillägsskyltar (t.ex. slirig körbana, pilar...) identifieras och jämförs mot bilens interna data (t.ex. inställning av vindrutetorkare, körriktningvisare...).
- Systemet kan uppdatera informationen om hastighetsbegränsningar utan synliga skyltar i följande fall.
  - När du byter körriktning genom att svänga åt höger, åt vänster eller gör en u-sväng.
  - När vägen ändras. (T.ex. från motorväg till landsväg...)
  - När du kör in i eller ut ur en tätort.

### \* OBSERVERA

Om det skiljer mellan hastighetsbegränsningen som visas i instrumenteringen och på navigeringsskärmen ska du kontrollera vilken enhet som har ställts in i inställningsskärmen för navigeringssystemet.

## Skärm

- Ingen tillförlitlig information om hastighetsbegränsning



WUM-203

- Om systemet inte har pålitlig information om hastighetsbegränsning visas följande symbol både på instrumenteringen och navigeringsskärmen.

- Ingen omkörningsinformation



WUM-206/WUM-204

- Om systemet inte upptäcker någon skylt visas ett meddelande om detta

både på instrumenteringen och navigeringsskärmen.

### ■ Slut på hastighetsbegränsning



WUM-207/WUM-208

- När en skylt som visar "slut på hastighetsbegränsning" informerar ISLW föraren via navigeringssystemet om att hastighetsgränsen kan ändras.

### ■ Obegränsad hastighet (endast i Tyskland)



WUM-205

- I vissa områden i Tyskland finns inga hastighetsbegränsningar. I detta fall visar ISLW "end of limitation" tills du

kör förbi en ny hastighetsbegränsningsskylt.

### Varningsmeddelande



Det här meddelandet visas när något föremål skymmer kamerans sikt. Systemet inaktiveras tills sikten är normal igen.

Kontrollera vindrutan i kameraområdet. Om sikten inte är skymd och systemet ändå inte fungerar på normalt sätt bör du kontakta en professionell verkstad för kontroll. Kia rekommenderar att du besöker en auktoriserad Kia-återförsäljare/servicepartner.



När ISLW inte fungerar på normalt sätt visas varningsmeddelandet i några sekunder. När meddelandet försvinner tänds multiindikatorn.

I det här fallet behöver systemet kontrolleras av en professionell verkstad. Kia rekommenderar att du besöker en auktoriserad Kia-återförsäljare/servicepartner.

Systemet har inte alltid fullgod funktion eller ger korrekt information i följande situationer.

- Trafikskyltar placerade i kurvor.
- Trafikskyltar med olämplig placering (dvs. vridna, skuggade av föremål, skadade...)
- Trafikskyltar dolda av andra fordon.

- Skadade LED-trafikskyltar.
- Dåligt väder, t.ex. snö, regn, dimma.
- Reflekterat sken runt och/eller på trafikskylten.
- Otillräcklig belysning av skyltarna i mörker.
- Starkt ljus i närheten av trafikskyltar.
- Smuts, is eller frost på vindrutan framför kameran.
- Kamerans sikt hindras av etiketter, papper, löv osv.
- Du kör väldigt nära fordonet framför dig.
- Det är fel på navigationssystemet.
- En buss eller lastbil med hastighetsmärke passerar dig.
- När du är på en särskild plats som inte täcks av navigeringssystemet.
- Navigeringssystemets karta är inte uppdaterad med den senaste versionen.

### **Förarens ansvar**

Föraren måste vara uppmärksam i följande situationer då systemet kan fungera sämre eller inte fungera alls.

- Fäst eller häng inget på vindrutan framför kameran då det kan försämra kamerans effektivitet och orsaka att ett eller flera system som är beroende av kameran slutar att fungera.
- Håll vindrutan runt backspegeln ren på insidan.
- Lägg inga reflekterande material, t.ex. vitt papper eller en spegel, på instrumentpanelen.
- Se till att området runt kameran inte utsätts för slag eller skador.
- Rör inte vid kameranlinsen och ta inte bort skruven som finns på kameran.
- Systemet fungerar inte i alla situationer utan är konstruerat för att vara ett hjälpmedel.
- Systemet är ett hjälpmedel till det mänskliga seendet och inte en ersättning.
- Föraren bär det yttersta ansvaret för att bilen körs säkert och att trafikregler och andra tillämpliga bestämmelser följs.

## DAW (UPPMÄRKSAMHETSVARNING TILL FÖRAREN) (I FÖREKOMMANDE FALL)

DAW-systemet (Driver Attention Warning) varnar föraren för trafikfarliga körförhållanden genom att känna av trötthet eller ouppmärksamhet hos föraren.

### DAW (Driver attention warning) *Systeminställningar*

- När fordonet först levereras till dig ifrån fabriken är varningssystemet för förarens uppmärksamhet inställt på AV.
- För att starta DAW startar du bilen och väljer sedan "User Settings (användarinställningar) ⇒ Driver assistance (förarassistans) ⇒ Driver Attention Warning (uppmärksamhetsvarning till föraren) ⇒ High sensitivity/Normal sensitivity/Off (Hög känslighet/Normal känslighet/Av)" på LCD-skärmen
- Föraren kan välja systemläget DAW (uppmärksamhetsvarning till föraren).
  - Off (Av): DAW-systemet (Driver Attention Warning) är avaktiverat.

- Normal känslighet: Systemet Driver Attention Warning larmar föraren om hans/hennes trötthetsnivåer, eller vid påvisande av ouppmärksamhet vid körning.
- Hög känslighet: Systemet Driver Attention Warning larmar föraren om hans/hennes trötthetsnivåer, eller vid påvisande av ouppmärksamhet vid körning, är tätare än i läget Normal.
- Den valda inställningen i DAW-systemet kvarstår när bilen startas igen.

### *Visning av förarens fokusering*



- Föraren kan övervaka körförhållandena på LCD-skärmen.

- Välj "User Settings Mode" (Användarinställningsläget) och sedan "Driver assistance" (Förarassistans) på LCD-skärmen. (Mer information finns i "LCD-skärm (i förekommande fall)" på sid 5-56.)

- Förarens uppmärksamhetsnivå visas på skalan mellan ett till fem. Ju lägre nivå, desto lägre är förarens uppmärksamhet.
- Nivån minskar när föraren inte vilar under en viss period.
- Nivån ökar när föraren kör uppmärksam under en viss period.
- När föraren startar systemet under körning visar den "Senaste paustid" och nivån speglar även den.

## Ta en paus



- Meddelandet "Fundera på att ta en paus" visas på LCD-skärmen och varningen låter för att föreslå att föraren tar en paus, när förarens uppmärksamhetsnivå är under 1.
- DAW-systemet föreslår inte föraren att ta en paus när den totala körtiden är under 10 minuter.

## Återställning av systemet

- Sista paustillfället är inställt på 00:00 och förarens uppmärksamhetsnivå är angiven som 5 (mycket uppmärksam) när föraren återställer varningssystemet för förarens uppmärksamhet.

- DAW-systemet återställs i följande situationer.
  - Fordonet är avstängt.
  - Föraren tar av sig säkerhetsbältet och sedan öppnar förardörren.
  - Stopp som är längre än 10 minuter.
- Varningssystemet för förarens uppmärksamhet fungerar när föraren börjar köra igen.

## System-standby



DAW (uppmärksamhetsvarning till föraren) går in i redostatus och visar skärmen "Standby (viloläge)" i följande situationer.

- Kameran sensorn fortsätter att upptäcka filer.
- Körhastigheten är under 60 km/h eller är över 180 km/h.

## Fel på systemet

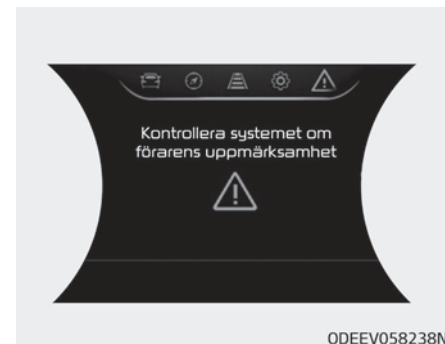

När varningsmeddelandet "Check Driver Attention Alert" (Kontrollera varningen för förarens uppmärksamhet) visas, fungerar inte DAW-systemet som det ska. I det här fallet behöver systemet kontrolleras av en professionell verkstad. Kia rekommenderar att du besöker en auktoriserad Kia-återförsäljare/servicepartner.

### **⚠ VARNING**

- **Driver Attention Warning-systemet ersätter inte säker körning utan är endast en bekvämlighetsfunktion. Det är förarens ansvar att alltid köra försiktigt för att kunna ta hänsyn till oväntade och plötsliga situationer. Var alltid uppmärksam på vägförhållandena.**
- **Det kan föreslå en paus i enlighet med förarens körmönster eller varnor, även om föraren inte känner sig trött.**
- **En förare som är trött ska ta en rast, även om det inte föreslås av Driver Attention Warning-systemet.**

### **\* OBSERVERA**

Driver Attention Warning-systemet använder kamerasensorer på vindrutan för att fungera. För att hålla kamerasensorn i bästa möjliga skick ska du tänka på följande:

(Fortsättning)

(Fortsättning)

- Montera inte ner kameran temporärt om du fäster skuggfilm över fönstret eller andra tillbehör. Om du monterar ner kameran och monterar tillbaka den igen, kontrollera den hos en professionell verkstad. Kia rekommenderar ett besök hos en auktoriserad Kia-återförsäljare/servicepartner och att systemet kontrolleras för eventuell kalibrering.
- Placera inte några reflekterande objekt (såsom vitt papper, spegel) över instrumentpanelen. Eventuella ljusreflexer kan orsaka fel i DAW-systemet (uppmärksamhetsvarning till föraren).
- Var extremt uppmärksam på att kamerasensorerna inte får vatten på sig.
- Ta inte godtyckligt ned kameran, eller påverka kameran.
- Om man spelar hög volym i fordons ljudsystem kan det utlösa varningsljuden för DAW-systemet.

### **⚠ VIKTIGT**

**DAW-systemet kanske inte fungerar ordentligt och kan ha begränsad larmfunktion i följande situationer:**

- **Prestanda för körfältsdetektering är begränsad. (Mer information finns i avsnittet "Följningsassistent (LKA)" på sid 6-59.)**
  - **Fordonet körs våldsamt eller svänger fort för att undvika en krock (t. ex. vid byggområden, andra fordon, nedfallna saker, håligheter i vägen).**
  - **Om fordonets förmåga att köra framåt är allvarligt underminerat (möjlig på grund av däcktryck av olika slag, ojämnt slitage, toe-in/toe-out-justering).**
  - **Systemet fungerar inte under ca 15 sekunder när bilen startas om eller frontkameran initieras, t.ex. vid omstart av kameran osv.**
  - **Medvetna frekventa filbyten.**
  - **Fordonet körs på en kurvig väg.**
  - **Fordonet körs på en gropig väg.**
  - **Fordonet körs i ett blåsig område.**
- (Fortsättning)



---

**(Fortsättning)**

- **Fordonet kontrolleras av följande körassistanssystem:**
  - **Körfältsassistanssystem**
  - **FCA-system**
  - **Smartfarthållare**

## FARTHÅLLARE (CC)

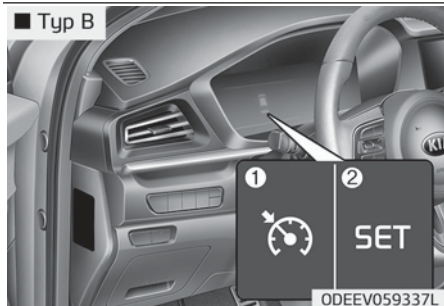
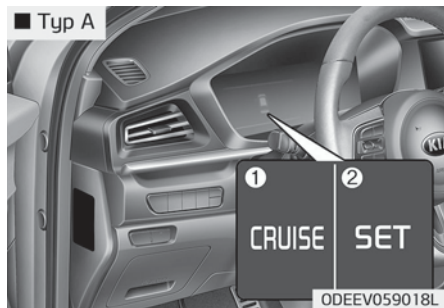

1. Farthållarindikator
2. Indikator för inställd farthållare

Med farthållaren håller bilen automatiskt konstant hastighet utan att du trycker ned gaspedalen.

Systemet aktiveras vid kurvtagning i hastigheter över ca 30 km/h.

### ⚠ VARNING

- Om farthållaren lämnas på (farthållarindikatorn lyser) kan farthållaren slås på av misstag. Ha alltid farthållaren avstängd när den inte används för att undvika att oavsiktligt ställa in en hastighet.
- Använd Farthållaren endast på bra vägar och under bra väderleksförhållanden.
- Använd inte farthållaren när du inte kan hålla en konstant hastighet med bilen, t.ex. i tät trafik, på hala (regnvåta, is- eller snötäckta) eller slingriga vägar eller vid över 6 % lutning, upp eller ner.
- Var extra uppmärksam på trafiksituationen när du använder Farthållaren.
- Var försiktigt med att köra nedför med farthållare eftersom bilen kan öka hastigheten.

### \* OBSERVERA

- När du använder farthållaren och trycker på SET-knappen efter att ha bromsat innebär det normalt sett att farthållaren aktiveras efter ca 3 sekunder. Fördröjningen är normal.
- För att aktivera farthållaren ska du trycka ned bromspedalen minst en gång efter att du har vridit tändningslåset till ON-läget eller startat fordonet. Det måste göras för att kontrollera att bromsljuskontakten fungerar eftersom den stänger av farthållningen när bilen bromsas.

## Farthållarreglage

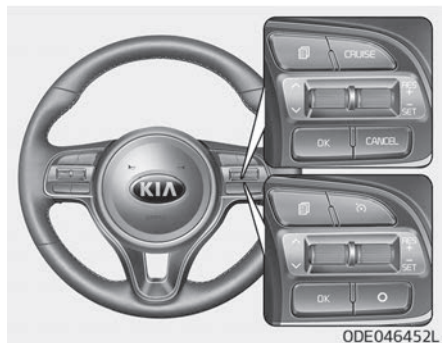

- CANCEL/O: Avbryter farthållarens funktion.
- CRUISE/Ⓢ: Aktiverar/inaktiverar farthållaren.
- RES+: Återupptar eller ökar inställd hastighet.
- SET-: Ställer in hastigheten eller minskar inställd hastighet.

## Ställa in farthållarhastigheten:

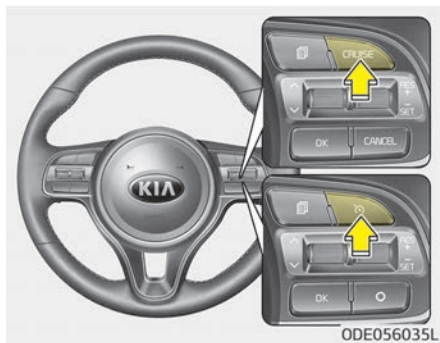

1. Tryck på knappen CRUISE/Ⓢ på ratten för att aktivera systemet. Farthållarlampan tänds.
2. Accelerera till önskad hastighet. Du måste köra snabbare än 30 km/h.

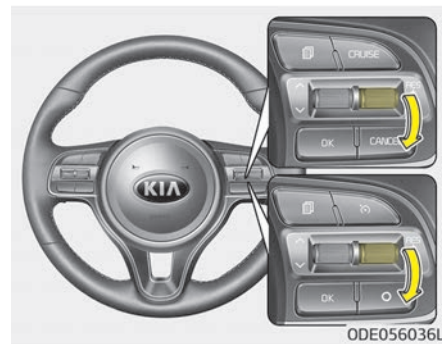

3. Tryck knappen nedåt (till SET-) och släpp den när du har uppnått önskad hastighet. SET-lampan tänds i instrumentpanelen. Ta bort foten från gaspedalen. Den inställda hastigheten bibehålls automatiskt.

*I en brant backe kan bilen sakta ned, och i nedförsbacke kan farten öka.*

## Öka farthållarens inställda hastighet:



Gör på något av följande sätt:

- Tryck knappen uppåt (till RES+) och håll kvar den i detta läge. Ditt fordon kommer att accelerera. Släpp spaken när du har rätt hastighet.
- Tryck knappen uppåt (till RES+) och släpp den direkt. Farten ökar med 2 km/h varje gång du trycker knappen uppåt (till RES+) på det här sättet.

## För att sänka marschfarten:

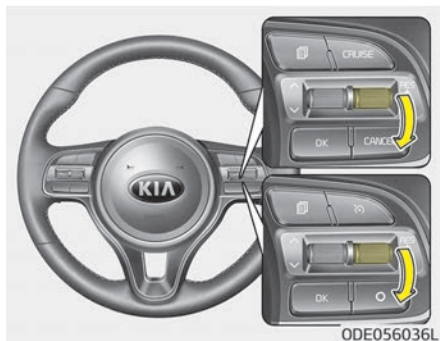

Gör på något av följande sätt:

- Tryck knappen nedåt (till SET-) och håll kvar den i detta läge. Fordonet sänker hastigheten gradvis. Släpp knappen när du har rätt hastighet.
- Tryck knappen nedåt (till SET-) och släpp den direkt. Farten minskar med 2 km/h varje gång du trycker ned knappen (till SET-) på det här sättet.

## Tillfällig acceleration med farthållaren aktiverad:

Om du tillfälligt vill öka farten när farthållaren är aktiverad trycker du ned gaspedalen. Den ökade hastigheten påverkar inte farthållarens funktion och ändrar inte inställd hastighet. Släpp gaspedalen för att återta den inställda hastigheten.

## Du kan stänga av farthållaren på något av följande sätt:

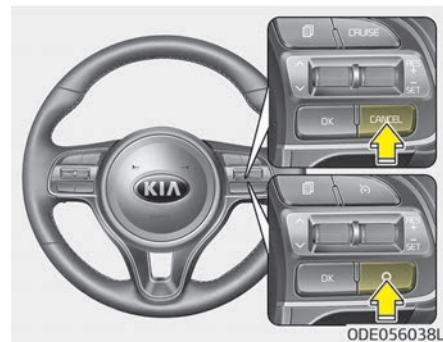

- Tryck ned bromspedalen.
- Tryck på CANCEL/O-knappen på rat-ten.

- Sänk bilens hastighet till ca 20 km/h under den inställda.
- Sänk hastigheten till lägre än ca 25 km/h.

*Var och en av dessa åtgärder avbryter farthållarens funktion (farthållarindikatorn släcks), men systemet stängs inte av. När du vill använda farthållaren igen trycker du knappen uppåt (till RES+) på ratten. Den tidigare inställda hastigheten återupptas.*

### Återuppta den inställda hastigheten vid högre hastighet än ca 30 km/h

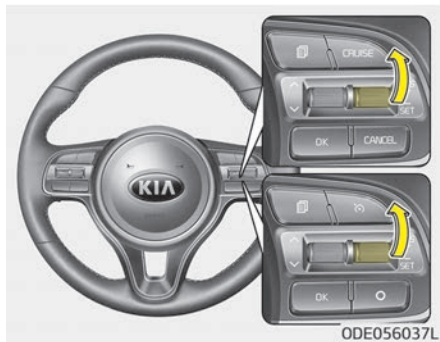

Om du har avbrutit farthållaren med någon annan metod än CRUISE/RES-knappen och systemet fortfarande är aktiverat kan du återta farthållarens inställda hastighet genom att trycka spaken RES+ uppåt. Hastigheten återtas dock inte om hastigheten har sänkts så att den understiger ca 30 km/h.

### Stäng av farthållaren på något av följande sätt:

- Tryck på knappen CRUISE/RES (farthållarindikatorn släcks).
- Om bilen är utrustad med ett hastighetsbegränsningsystem trycker du två gånger på CRUISE/RES. (Farthållarindikatorn släcks.)
- Stäng av tändningen.

*Båda dessa åtgärder avbryter farthållarfunktionen. När du vill använda farthållaren igen följer du anvisningarna i "Ställa in farthållarhastigheten" på sid 6-87.*

## SMARTFARTHÅLLARE (SCC) (I FÖREKOMMANDE FALL)

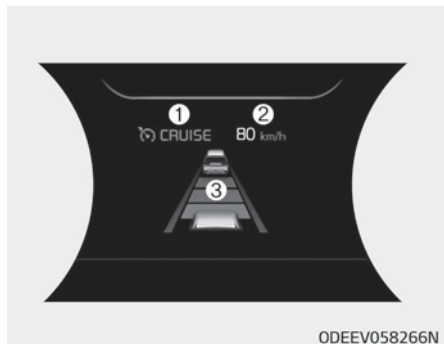

1. Farthållarindikator (🚗/CRUISE)
2. Ställ in hastigheten
3. Avstånd till framförvarande fordon

Med smartfarthållaren kan du programmera bilen till att hålla en viss hastighet och ett visst avstånd till framförvarande fordon utan att behöva gasa eller bromsa.

Gå till läget Driving Assist (förarassistans) (🚗/A) för att se SCC-skärmen på instrumentpanelens LCD-skärm. Mer information finns i "LCD-skärm (i förekommande fall)" på sid 5-56.

### ⚠ VARNING

Av säkerhetsskäl ska du noggrant studera anvisningarna i instruktionsboken innan du använder smartfarthållaren.

### \* OBSERVERA

För att aktivera smartfarthållaren måste du trycka ned bromspedalen minst en gång efter att du har vridit tändningslåset till ON-läget eller startat fordonet. Det här momentet behövs för att kontrollera att bromskontakten fungerar då den är viktig för att stänga av SCC-funktionen.

### Knapp för smartfarthållare

🚗/CRUISE: Aktiverar/inaktiverar farthållaren.  
RES+ : Återupptar eller ökar inställd hastighet.  
SET- : Ställer in hastigheten eller minskar inställd hastighet.  
🚗 : Välj avstånd till framförvarande fordon

O/CANCEL: Avbryter farthållarens funktion.

**För att ställa in den smarta farthållarens hastighet:**

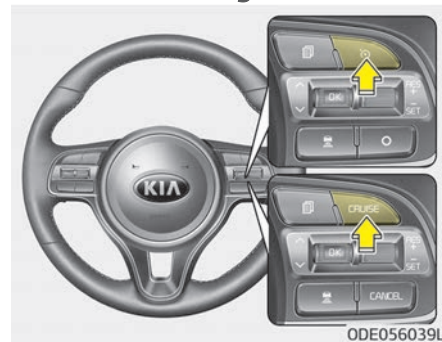

1. Tryck på 🚗/CRUISE-knappen för att aktivera systemet. CRUISE-indikatorn tänds på instrumentklustret.
2. Accelerera till önskad hastighet. Hastigheten till smartfarthållaren kan ställas in på följande sätt:
  - 10 km/h ~ 160 km/h : när det inte finns något fordon framför
  - 0 km/h ~ 160 km/h: när det finns ett fordon framför

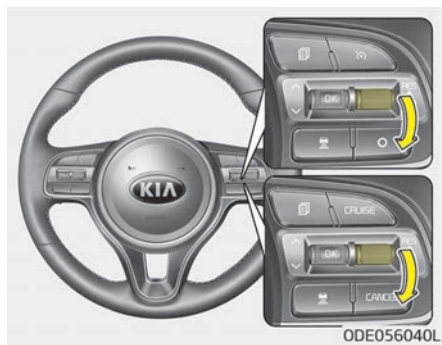

3. Tryck knappen nedåt (till SET-) och släpp den när du har uppnått önskad hastighet. Inställd hastighet och avståndet till fordonet framför visas på LCD-skärmen.
4. Släpp gaspedalen. Den inställda hastigheten bibehålls automatiskt.

Om det finns fordon framför dig kan hastigheten sänkas för att avståndet till fordonet framför ska bibehållas. I branta backar kan bilen sakta ned eller öka farten något när du kör uppför eller nedför. Fordonshastigheten kan minska i en uppförsbacke och öka i en nedförsbacke.

Hastigheten kommer att ställas in till 30 km/h när det är ett fordon före, och din fordonshastighet är 0~30 km/h. Hastigheten kommer även att ställas in till 30 km/h när det inte är fordon före, och din fordonshastighet är 10~30 km/h.



Smartfarthållarsystemet fungerar inte i följande situationer

- Förardörren är öppen.
- Växelväljaren står på N (friläge), R (back) eller P (parkering).
- Parkeringsbromsen är åtdragen.
- Bilens hastighet är inte inom det angivna SCC-intervallet.

- ESC (antisladdsystemet), TCS (antispinnsystemet) eller ABS är i funktion.
- ESC (antisladdsystemet), TCS (antispinnsystemet) eller ABS är inaktiverat.
- Sensorskyddet är extremt smutsigt.
- Motorfunktionen är onormal.
- FCA-systemet (Forward Collision-avoidance Assist) är aktiverat.
- Motorns varvtal är i den röda zonen.
- Frontradarn upptäcker data som är irrelevanta.

### **Höja smarthållarsystemets inställda hastighet:**

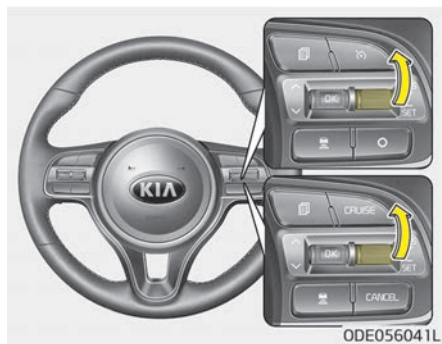

Gör på något av följande sätt:

- Tryck knappen uppåt (till RES+) och håll kvar den i detta läge. Din körhastighet ökar med 10 km/h. Släpp knappen när du har rätt hastighet.
- Tryck knappen uppåt (till RES+) och släpp den direkt. Farten ökar med 1,0 km/h varje gång du trycker knappen uppåt (till RES+) på det här sättet.
- Du kan ställa in hastigheten på högst 160 km/h.

### **⚠ VIKTIGT**

**Kontrollera körvillkoren innan du använder paddelspaken. Hastigheten ökar kraftigt när du trycker knappen uppåt och håller kvar den i detta läge.**

### **Sänka smarthållarsystemets inställda hastighet:**



Gör på något av följande sätt:

- Tryck knappen nedåt (till SET-) och håll kvar den i detta läge. Din körhastighet minskar med 10 km/h. Släpp knappen när du har rätt hastighet.

- Tryck knappen nedåt (till SET-) och släpp den direkt. Farten minskar med 1,0 km/h varje gång du trycker ned knappen (till SET-) på det här sättet.
- Du kan ställa in hastigheten på högst 30 km/h.

### **Tillfällig acceleration med smartfarthållaren aktiverad:**

Om du tillfälligt vill öka farten när farthållaren är aktiverad trycker du ned gaspedalen. Den ökade hastigheten påverkar inte farthållarens funktion och ändrar inte inställd hastighet.

Släpp gaspedalen för att återta den inställda hastigheten.

Om du trycker knappen nedåt (till SET-) medan du kör i den högre farten anger du en ny hastighet för farthållaren.

### **\* OBSERVERA**

Tänk på att hastigheten inte styrs automatiskt när du accelererar även om det finns framförvarande bilar.



### SCC är tillfälligt avstängd när:

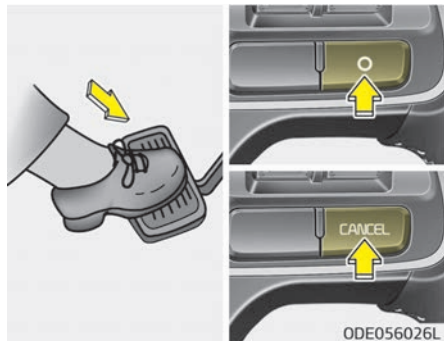

#### Den är manuellt avstängd

SCC stängs tillfälligt av när du trycker ned bromspedalen eller trycker på knappen O/CANCEL. Tryck ned bromspedalen och tryck samtidigt på O/CANCEL-knappen när bilen står stilla. Hastigheten och avståndsindikatorn på klustret har försvunnit och indikatorn CRUISE är upplöst.

#### Den är automatiskt avstängd

SCC-systemet avbryts automatiskt i följande situationer:

- Fördardörren är öppen.
- Växeltangenten står på N (friläge), R (back) eller P (parkering).

- Den elektroniska parkeringsbromsen (EPB) är ansatt.
- Körhastigheten överstiger 170 km/h
- ESC, ABS eller TCS är aktivt.
- ESC är avstängt.
- Sensorer eller skydd är smutsiga eller blockeras av främmande material.
- Gaspedalen hålls nedtryckt länge.
- Fordonshastigheten är i farligt intervall.
- Det är fel på smarthållarsystemet.
- När bromskontrollen körs för FCA (assistans för undvikande av frontal-kollision)
- När bilen har stått stilla i 5 minuter.
- Fordonet stannar och körs regelbundet under en längre tid.
- När parkeringsbromsen är åtdragen.
- Fordonet har vissa problem.

Var och en av dessa åtgärder avbryter SCC-funktionen. (Inställd hastighet och avståndet till fordonet framför visas inte på LCD-skärmen.) Om smartfarthållaren har stängts av automatiskt kan den inte återställas även om du trycker på RES+ eller SET-.

Under ett villkor kommer Smart-farthållaren att stängas av automatiskt när fordonet stannar, EPB kommer att aktiveras och parkeringsbromsen kommer att låsas.

### ⚠ VIKTIGT

**Om SCC-systemet stängs av på grund av någon annan anledning ska du kontrollera systemet hos en auktoriserad verkstad. Kia rekommenderar att du besöker en auktoriserad Kia-återförsäljare/servicepartner.**



**⚠ VIKTIGT**

Om systemet stängs av automatiskt hörs en varningssignal och ett meddelande visas i några sekunder. Du måste anpassa farten genom att trycka på gas- eller bromspedalen beroende på väg- och trafikförhållanden. Kontrollera alltid väglaget. Lita inte enbart på varningssignaler.

**Återta farthållarens inställda hastighet:**

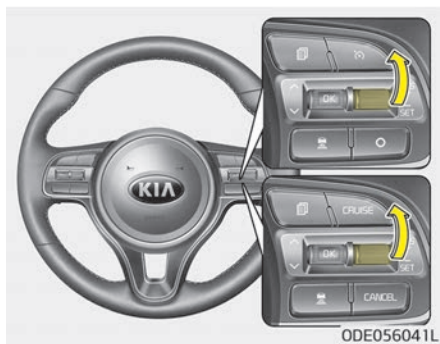

Om du har avbrutit farthållaren på något annat sätt än med O/CRUISE-knappen och systemet fortfarande är aktiverat kan du återta farthållarens inställda hastighet automatiskt genom att trycka knappen uppåt (till RES+). När du trycker knappen uppåt (till RES+) återtas den tidigare inställda hastigheten. Men om fordonets hastighet går ner under 10 km/h, kommer den att återgå när det kommer ett fordon framför bilen.

**\* OBSERVERA**

För att minska risken för olyckor ska du alltid kontrollera väglaget när du startar om smartfarthållarsystemet med hjälp av RES+-knappen så att det är säkert att använda smartfarthållaren.

**Stänga av smartfarthållarsystemet:**

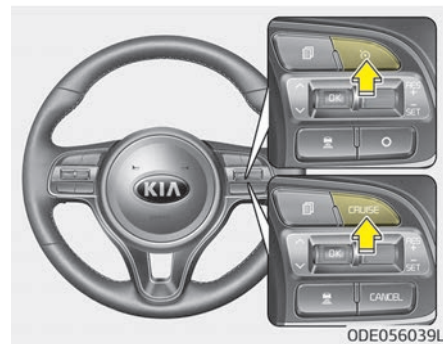

Tryck på knappen /CRUISE. (Indikatorn för farthållaren släcks på instrumenteringen.)

När smartfarthållarsystemet inte behövs trycker du på /CRUISE-knappen för att avaktivera systemet.

## \* OBSERVERA

Läget ändras enligt nedan när du trycker på /CRUISE.



## ▲ VARNING

Vidta följande försiktighetsåtgärder:

- Om smartfarthållarsystemet lämnas på (farthållarindikatorn lyser på instrumentpanelen) kan systemet aktiveras av misstag. Stäng av smartfarthållarsystemet (farthållarindikatorn släcks) när det inte används.

(Fortsättning)

### (Fortsättning)

- **Lämna inte bilen när den har stannats med smartfarthållarsystemet. Om du måste lämna bilen ska du stänga av smartfarthållarsystemet, ställa växelväljaren på P (parkering), lägga i parkeringsbromsen och stänga av motorn samtidigt som du trycker ned bromspedalen.**
- **Använd smartfarthållarsystemet endast när trafikförhållandena så tillåter. Använd inte smartfarthållarsystemet under följande omständigheter för att undvika kollisionrisk.**
  - Motorvägsavfart och vägtull
  - Väg omgiven av speciella stålkonstruktioner (tunnelbana, ståltunnlar m.m.)
  - Parkeringsplats
  - Väggen vid sidan om vägräcke på en väg
  - Hal vägbana täckt av regn, is eller snö
  - Abrupt kurvig väg
  - Branta backar

(Fortsättning)

### (Fortsättning)

- Vindfång på vägen
- Terrängvägar
- Vägbygge
- Kantlinje
- När du kör nära vägräcken
- När fordonets avläsningsförmåga minskar på grund av fordonets förändringar, vilket resulterar i nivåskillnader av fordonets främre och bakre del.
- Vid körning med begränsad sikt (möjligen på grund av dåligt väder, så som dimma, snö, regn eller sandstorm)
- **Var extra uppmärksam på trafiksituationen när du använder smartfarthållaren.**
- **Smartfarthållaren är inte en ersättning för ansvarsfull körning. Det är alltid förarens ansvar att hålla rätt hastighet och säkerhetsavstånd till framförvarande fordon.**

(Fortsättning)

### (Fortsättning)

- **Tänk på att vara försiktig när du kör i nedförsbackar och använder smartfarthållarsystemet.**
- **Med hänsyn till skaderisken ska smartfarthållarsystemet inte användas när bilen bogseras.**
- **Ange alltid en fordonshastighet som är under hastighetsbegränsningen i ditt land.**
- **Oväntade situationer kan leda till möjliga olyckor. Var hela tiden uppmärksam på väglaget och körningen, även när smartfarthållaren används.**

### Ställa in SCC-svar

Det går att justera känsligheten för hastigheten som behövs för att behålla samma avstånd till det framförvarande fordonet. Gå till "User Settings Mode (Driver Assistance)" [Användarinställningsläget (Förarhjälp)] och välj "SCC Reaction" (SCC-svar). Välj den ena av tre nivåer.

#### • Långsam:

Bilen håller en lägre hastighet än den normala för att behålla avståndet till det framförvarande fordonet.

#### • Normal:

Bilen håller normal hastighet för att behålla avståndet till det framförvarande fordonet.

#### • Snabb:

Bilen håller en högre hastighet än den normala för att behålla avståndet till det framförvarande fordonet.

### \* OBSERVERA

Det sista läget du väljer sparas i systemet

### Avståndsställning mellan fordon

#### *Ställa in avståndet till framförvarande fordon:*

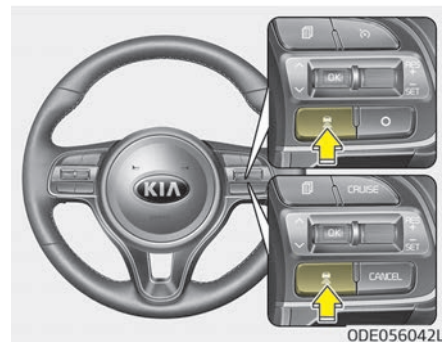

Med den här funktionen kan du programmera fordonet till att hålla ett visst avstånd till framförvarande fordon utan att behöva gasa eller bromsa. Automatiskt avstånd till framförvarande fordon aktiveras så snart smartfarthållaren aktiveras.

Ställ in lämpligt avstånd med hänsyn till vägförhållanden och bilens hastighet. Varje gång du trycker på knappen ändras avståndet enligt följande:

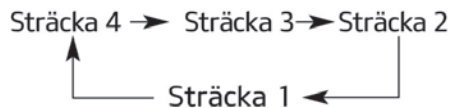

Om du t.ex. kör i 90 km/h ändras avståndsställningen enligt följande:

Avstånd 4 - ca 52,5 m

Avstånd 3 - ca 40 m

Avstånd 2 - ca 32,5 m

Avstånd 1 - ca 25 m

### \* OBSERVERA

Avståndet ställs alltid in när systemet aktiveras första gången efter att fordonet har startats.

### När filen framför är fri:



Fordonet kommer att hålla den inställda farten.

### När det finns ett fordon framför dig i ditt körfält:

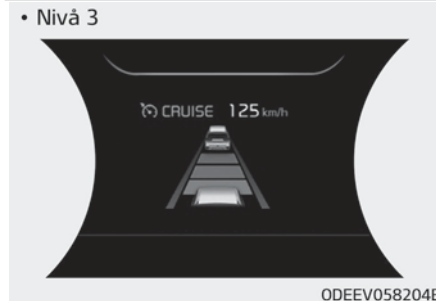
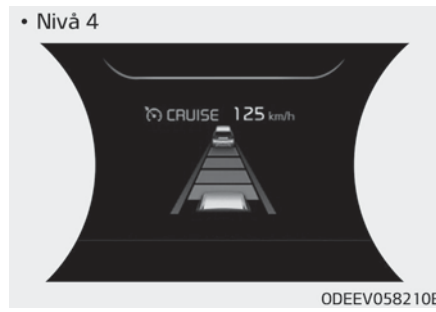

### • Nivå 2

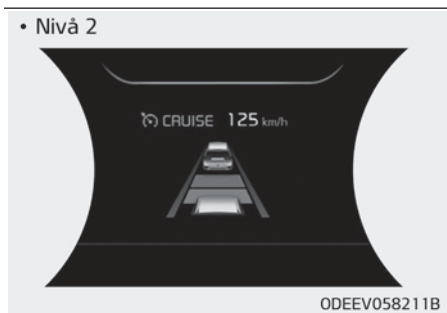

### • Nivå 1

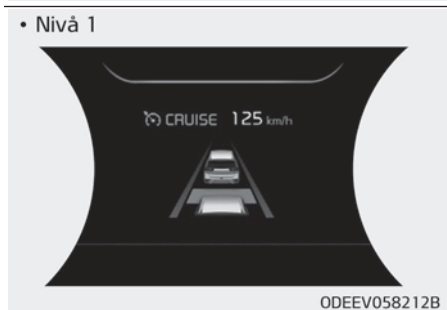

- Fordonet håller den inställda hastigheten när körfältet är fritt från andra fordon.

- Bilen saktar ned eller ökar farten för att behålla det inställda avståndet när det finns framförvarande fordon i samma körfält. (Ett fordon visas framför din bil på LCD-skärmen endast när det finns ett fordon framför dig)
- Om fordonet framför ökar farten kommer din bil att accelerera upp till den inställda hastigheten.
- Om du slår på körriktningvisaren när det finns framförvarande fordon kan bilen temporärt öka farten för att underlätta filbytet.

## **Kollisionsvarning**



Om du använder smartfarthållaren och det uppkommer en hög kollisionsrisk på grund av att det framförvarande fordonet plötsligt bromsar in, eller om du håller ett för kort säkerhetsavstånd, blinkar avståndsstegen till det framförvarande fordonet på instrumentpanelen och en kollisionsvarning hörs för att uppmärksamma föraren på att använda broms eller ratt. I sådant fall måste du genast sänka hastigheten.

## ⚠ VIKTIGT

- Även om varningsmeddelande eller varningssignal inte förekommer måste du alltid vara uppmärksam på körförhållandena för att förhindra eventuella risksituationer.
- Vid hög volym i bilens ljudsystem kan det hända att systemets varningssignaler inte hörs.
- Om bilen inte kan hålla tillräckligt avstånd enligt inställningen hörs en varningssignal och varningen på instrumentpanelen blinkar. Om varningssignalen hörs ska du kontrollera trafiksituationen och bromsa om det behövs. Var alltid uppmärksam på risksituationer även om ingen varningssignal hörs

## ⚠ VARNING

- Om det framförvarande fordonet håller samma eller en högre hastighet än din bil är det inte säkert att systemet varnar vid ett för kort säkerhetsavstånd. Var alltid uppmärksam på risksituationer även om ingen varningssignal hörs.
- Om det framförvarande fordonet håller en alltför låg hastighet är det inte säkert att systemet varnar vid ett för kort säkerhetsavstånd. Var alltid uppmärksam på risksituationer även om ingen varningssignal hörs.
- Om du ställer in hastigheten för smartfarthållaren och trycker ned gaspedalen är det inte säkert att systemet varnar vid ett för kort säkerhetsavstånd. Var alltid uppmärksam på risksituationer även om ingen varningssignal hörs.

## ⚠ VIKTIGT



ODEEV058213N

Varningsljudet hörs och ett meddelande visas om fordonet framför (och hastigheten är lägre än 30 km/h) byter fil. Ändra bilens hastighet med hjälp av bromspedalen och anpassa farten till rådande väg- och trafikförhållanden.

## I trafikmiljön



Använd knapp och pedal för att accelerera

- I trafiken kommer ditt fordon att stoppas om fordonet framför stannar. När fordonet framför börjar köra igen gör du detsamma. Om du har stått stilla i mer än 3 sekunder måste du trycka på gaspedalen eller flytta paddelspaken uppåt/nedåt (till RES+/SET-) för att börja köra igen

- Om du trycker på smartfarthållarens reglage (RES+ eller SET-), och Auto Hold och smartfarthållaren används, inaktiveras Auto Hold. Bilen kommer att börja röra sig oavsett om du trycker ned gaspedalen eller inte. AUTO HOLD-indikatorn byter färg från grönt till vitt.

## Detekteringssensor (frontkamera/frontradar) Frontkamera

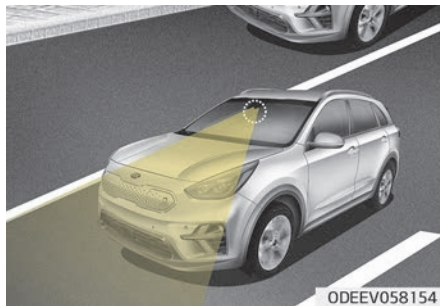

Frontkameran är en sensor som registrerar filer och framförvarande fordon.

Om sensorn är täckt med smuts, snö eller annat kan sensorns funktion försämrats och smartfarthållarsystemet inaktiveras temporärt. Det fungerar på avsett sätt igen efter rengöring. Håll alltid området framför sensorn rent.

Mer information om frontkameran finns i "Följningsassistanssystemet (LKA)" på sid 6-59.

## Frontradar



Frontradar registrerar avståndet till det framförvarande fordonet.



Om sensorn eller sensorskyddet är täckt med smuts, snö eller annat kan sensorns funktion försämras och smartfarthållarsystemet inaktiveras temporärt. Det fungerar på avsett sätt igen efter rengöring. Håll alltid området framför sensorn rent.

### ***Varningsmeddelande***



När sensorskyddet är täckt med smuts, snö eller annat kan smartfarthållarsystemet temporärt vara ur funktion. Om det här sker kommer ett varningsmeddelande att visas på LCD-skärmen. Ta bort eventuell smuts, snö eller annat och rengör radarsensorns skydd innan du använder smartfarthållarsystemet. Smartfarthållarsystemet kanske inte aktiveras korrekt om radarn är helt nedsmutsad eller om inget objekt kan upptäckas efter att motorn har startats (t.ex. i öppen terräng).

### ***Smartfarthållare - felmeddelanden***



Meddelandet visas när avståndsmätningen mellan fordon inte fungerar som vanligt. I det här fallet behöver systemet kontrolleras av en professionell verkstad. Kia rekommenderar att du besöker en auktoriserad Kia-återförsäljare/servicepartner.

### ⚠ VIKTIGT

- Installera inga tillbehör kring sensorn och byt inte ut stötfångaren på egen hand. Det kan störa sensorns funktion.
- Håll sensorn och stötfångaren rena.
- För att undvika att sensorns skydd skadas ska bilen tvättas med en mjuk trasa.
- Skada inte sensorn eller sensorområdet genom kraftiga påkänningar. Om sensorn flyttas ur sitt läge kan smartfarthållarens funktion påverkas negativt utan att någon varning eller indikator visas på instrumentpanelen. Om det här sker behöver systemet kontrolleras av en professionell verkstad. Kia rekommenderar att du besöker en auktoriserad Kia-återförsäljare/servicepartner.
- Använd enbart Kias originalsensorskydd till bilen. Måla inte på sensorskyddet.

### (Fortsättning)

### (Fortsättning)

- Om stötfångaren skadas i området runt radarsensorn kan det bli på smartfarthållarens funktion.
- Skugga inte fönstren eller fäst klistermärken, tillbehör runt innerspeglarna där kameran är installerad.
- Kontrollera att frontkamerans installationspunkt inte blir våt.
- Placera inte några reflekterande objekt ( så som vitt papper, eller en spegel m.m.) på instrumentpanelen.  
FCA-systemet kan aktiveras oväntat på grund av solreflexer.
- Frontkamerans komponenter får inte påverkas eller tas bort godtyckligt.

### Aktivera farthållaren:



Föraren kan välja att endast använda farthållaren (hastighetskontroll) på följande sätt:

1. Starta smartfarthållarsystemet (farthållarindikatorn lyser men systemet aktiveras inte).

2. Tryck på inställningen för avstånd till framförvarande fordon i minst 2 sekunder.
3. Välj mellan läget för smartfarthållare, "Smart Cruise Control", och läget för vanlig farthållare, "Cruise Control".

När systemet är avbrutet, använd farthållarknappen [CRUISE] efter att fordonet startats, så kommer smartfarthållaren att starta.

### **⚠ VARNING**

**När du använder CC-farthållaren måste du själv uppskatta avståndet till andra fordon eftersom systemet inte automatiskt saktar ned för andra fordon.**

### **Systemets begränsningar**

Smartfarthållaren kan ha begränsad möjlighet att upptäcka framförvarande fordon på grund av väg- eller trafikförhållanden.

### **Om kurvtagning**

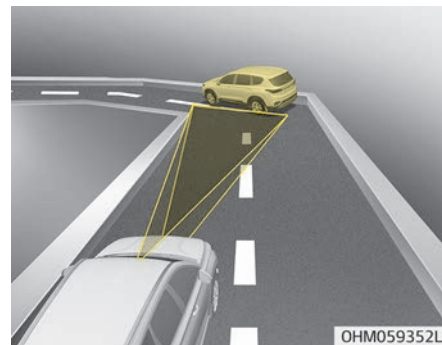
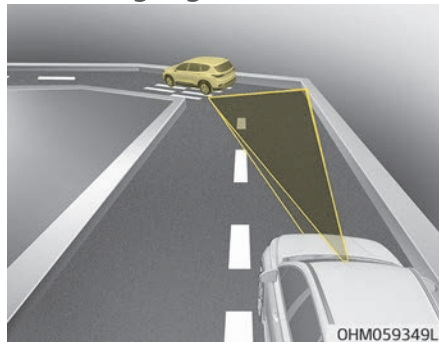

- Vid körning i kurvor kan det hända att smartfarthållaren inte kan detektera fordon i samma fil som du kör i och då kan ditt fordon accelerera upp till inställd hastighet. Bilens hastighet kommer även hastigt att minska när fordonet framför plötsligt kan identifieras igen.
- Välj lämplig hastighet för kurvor och justera bilens hastighet med hjälp av gas- eller bromspedalen i enlighet med väg- och trafikförhållanden.

- Bilens hastighet kan sänkas på grund av en bil i filen bredvid. Anpassa hastigheten genom att trycka ned bromspedalen i förhållande till väg- och trafikförhållanden. Tryck på gaspedalen och ställ in en lämplig hastighet. Kontrollera att väglaget lämpar sig för användning av den smarta farthållaren.

## I uppførsbackar

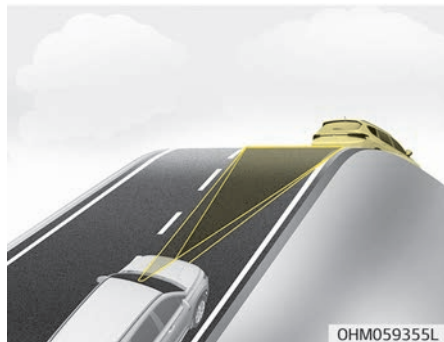

- Vid körning i uppførs- eller nedførsbackar kan det hända att smartfarthållaren inte kan känna av fordon i samma fil som du kör i. Din bil accelererar då upp till den inställda hastigheten. Bilens hastighet kommer även hastigt att minska när fordonet framför plötsligt kan identifieras igen.
- Ställ in lämplig hastighet i backar och justera bilens hastighet med hjälp av gas- eller bromspedalen allt efter väg- och trafikförhållanden.

## Filbyte

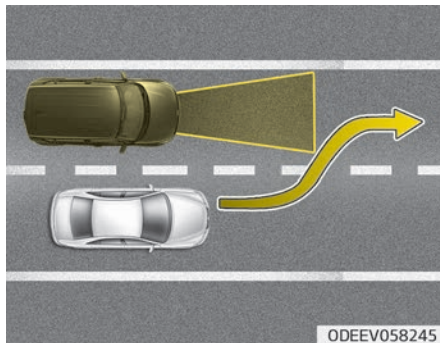

- Ett fordon som kör in i din fil från en intilliggande fil kan inte kännas av med sensorn förrän det befinner sig i sensorns avkänningsområde.
- Vid snabba förflyttningar kan sensorns avkänning bli fördröjd. Var alltid uppmärksam på trafiken, vägen och körförhållandena.
- Om ett fordon som kör in framför din bil har en lägre fart sänker din bil hastigheten för att bibehålla avståndet till det framförvarande fordonet.

- Om fordonet som kör in framför din bil istället har en högre fart accelererar din bil upp till den inställda hastigheten.

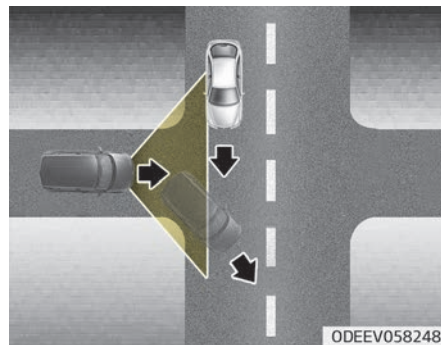

- Det kan hända att din bil accelererar när fordonet framför dig byter fil.
- Kör försiktigt om du får en varning om att fordonet framför dig inte kan upptäckas.

## Fordonsavkänning

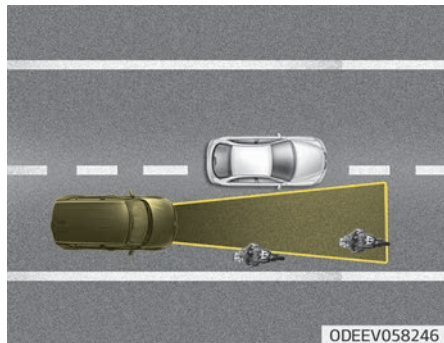

Vissa typer av framförvarande fordon som befinner sig i samma fil som du kan inte upptäckas med sensorerna enligt följande:

- Smala fordon som t.ex. motorcyklar eller cyklar
- Fordon som kör nära en körfältsmarkering
- Fordon med låg hastighet eller fordon som gör en plötslig inbromsning
- Stillastående fordon
- Fordon med liten profil bakåt, t.ex. en släpvagn utan last

Framförvarande fordon känns inte av korrekt vid följande omständigheter:

- När bilen har tung last i bagageutrymmet(baklucka)
- Medan du svänger
- Vid körning nära någon av körfältsmarkeringarna
- Vid körning i smala körfält eller kurvor

Anpassa hastigheten genom att trycka ned bromspedalen i förhållande till väg- och trafikförhållanden.

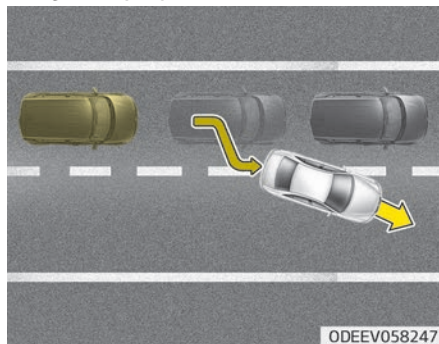

- När trafiken står helt still och fordonet framför dig byter fil ska du vara uppmärksam på att ditt fordon kan börja rulla framåt, eftersom inget

stillastående fordon längre känns av framför dig.

I det är fallet måste du hålla säkert bromsavstånd, och vid behov, trycka ner bromspedalen för att minska din körhastighet för att bibehålla ett säkert avstånd.

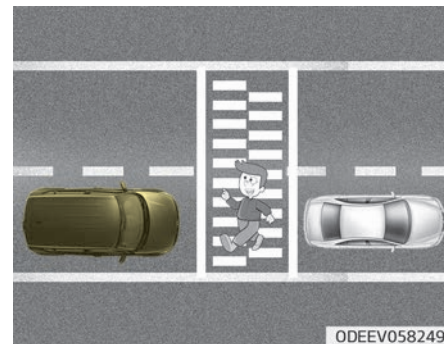

- Håll alltid kontroll på fotgängare när din bil håller avståndet till fordonet framför.

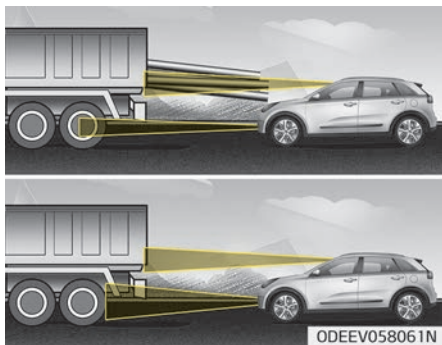

- Var försiktig med fordon som är extra höga eller har utstickande last båkät.

### **⚠ VARNING**

- Det finns ingen garanti för att smartfarthållaren stannar bilen vid alla tillbud.  
Du måste använda bromspedalen om en nödsituation skulle uppstå.

(Fortsättning)

### (Fortsättning)

- Håll säkerhetsavstånd med hänsyn till vägförhållanden och trafikrytm. Om den automatiska avståndsställningen är för liten vid höga hastigheter kan det resultera i en allvarlig olycka.
- Smartfarthållaren kan inte identifiera ett stillastående fordon, fotgängare eller ett mötande fordon. Håll uppmärksamheten riktad framåt för att kunna ta hänsyn till oväntade och plötsliga situationer.
- Smartfarthållaren kan ha svårigheter att bibehålla rätt avstånd eller hastighet när du kör i branter eller med släpvagn.
- Smartfarthållaren kan ha svårigheter att fungera som förväntat om andra fordon ofta byter fil framför dig. Håll uppmärksamheten riktad framåt för att kunna ta hänsyn till oväntade och plötsliga situationer.

(Fortsättning)

### (Fortsättning)

- Smartfarthållaren är inte en ersättning för ansvarsfull körning utan endast en bekvämlighetsfunktion. Det är förarens ansvar att alltid kontrollera hastigheten och avståndet till framförvarande fordon.
- Var alltid uppmärksam på inställd hastighet och avstånd till framförvarande fordon.
- Håll alltid ett avstånd som överstiger bromssträcken och sänk farten genom att bromsa om det behövs.
- Eftersom smartfarthållaren eventuellt kan ha svårigheter att registrera komplicerade körsituationer ska du alltid vara uppmärksam på körförhållanden och din egen körhastighet.
- Läs noggrant anvisningarna i den här handboken innan du kör. Det är viktigt för säkerheten.
- Medan andra varningssignaler ljuder, t.ex. påminnelse om säkerhetsbälte, kanske varningssignaler från smartfarthållarsystemet inte hörs.

(Fortsättning)

### (Fortsättning)

- När du använder smartfarthållaren under färd kan det hända att ett fordon som är parkerat i färdriktningen inte upptäcks. Tänk på att aldrig förlita dig helt på SCC-funktionen under sådana omständigheter och beakta kollisionsrisken.
- Stäng av smartfarthållarsystemet under bogsering.
- Om det framförvarande fordonet avviker och du har en hastighet inställd kan din bil accelerera tills den inställda hastigheten har uppnåtts. Beakta alltid eventuella risk-situationer.
- När du kör i halt väglag kan det finnas risksituationer.
- När du passerar fordon som kör i intilliggande körfält kan det finnas risksituationer.

### **⚠ VIKTIGT**

Smartfarthållaren kan temporärt sättas ur spel av elektriska störningar.

## Startvarning för framförvarande fordon (med smartfarthållare) (i förekommande fall)

LVDA (Leading Vehicle Departure Alert) informerar föraren om att framförvarande fordon börjar köra, när fordonet står stilla och smartfarthållaren är aktiverad.

### *Funktionsinställning och driftsvillkor*

#### Funktionsinställning

När bilen är På startar systemet Startvarning för framförvarande fordon. Det kan aktiveras genom att välja "User Settings (användarinställningar) → Driver Assistance (förarassistans) → Leading vehicle departure alert (startvarning för framförvarande fordon)" på instrumentpanelen. Systemets funktion stoppas när du inaktiverar inställningen. Om du stänger av bilen och sedan startar den igen kvarstår dock funktionens tidigare status.

### *Funktionsvillkor*



6

Medan smartfarthållaren används stannar din bil bakom framförvarande fordon då detta stannar. Meddelandet visas inom tre sekunder efter stoppet och systemet kommer att vara i standby-position.

Tips för körning

## **Aktivering av funktionen**



Om föraren inte gör något under en viss period efter att fordonet framför kör iväg, kommer meddelandet att visas på klustret.

Fordonet kör iväg automatiskt om gaspedalen trycks in eller knapparna [RES +] eller [SET -] aktiveras när det finns ett fordon framför.

Smartfarthållaren avaktiveras om gaspedalen trycks ned eller knapparna [RES +] eller [SET -] aktiveras och det inte finns något fordon framför.

### **⚠ VARNING**

**Kontrollera alltid framför fordonet före, samt väglaget, innan du ger dig av.**



## LANE FOLLOWING ASSIST, LFA (FILFÖLJNINGSSASSISTANS) (I FÖREKOMMANDE FALL)

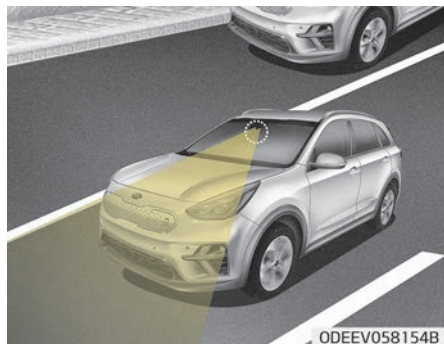

Körfältsassistanssystemet är utformat för att centrera fordonet i det valda körfältet med hjälp av en framåtriktad kamera i vindrutans övre kant. Den kan endast aktiveras i kombination med smartfarthållaren och assisterar föraren genom att kontrollera bilens rörelser i sidled.

\*LFA står Lane Following Assist.

### **⚠ VARNING**

- Det är förarens ansvar att använda ratten för en säker körning.

(Fortsättning)

### (Fortsättning)

- Vrid inte ratten hastigt när LFA är aktiverat.
- LFA-systemet assisterar ratt rörelserna så att fordonet håller sig i mitten av filen. LFA-systemet kontrollerar inte automatiskt ratten hela tiden, vilket betyder att föraren inte får släppa ratten med händerna under körning.
- När LFA-systemet används måste du alltid vara uppmärksam på omgivningen och trafiksituationen som eventuellt kan få LFA-systemet att stängas av.

### **⚠ VIKTIGT**

- Fäst inte skuggfilm, klistermärken eller andra tillbehör på vindrutans framför kameran nära innerdörrens spegel.

(Fortsättning)

### (Fortsättning)

- Om du tar bort och återmonterar frontkameran i samband med montering av skuggfilm, klistermärken eller annat måste LFA-systemet kontrolleras och justeras igen. I detta fall rekommenderar Kia att du låter en godkänd Kia-återförsäljare/servicepartner kontrollera fordonet.
- Inspektion och anpassning kan krävas även efter byte av delar som hör till vindrutans frontkameran eller ratten, kontrollera systemet hos en professionell verkstad. Kia rekommenderar att du besöker en auktoriserad Kia-återförsäljare/servicepartner.
- Beroende på omgivningarna och trafiksituationen kan LFA-systemet misslyckas med att detektera körfältet och slutar då att fungera. Därför behövs extra försiktighet även när LFA-systemet används.
- Kontrollera att funktionsvillkoren är uppfyllda och att det inte finns varningsmeddelanden till föraren innan du använder LFA-systemet.

(Fortsättning)

**(Fortsättning)**

- **Lägg inga reflekterande material, t.ex. vitt papper eller en spegel på instrumentbrädan. Solreflexer kan resultera i att LFA-systemet inte fungerar.**
- **För högt ljud från ljudsystemet kan avbryta larmsignalen från LFA-systemet.**
- **Om du inte har händerna på ratten medan du kör, och LFA-systemet assisterar dig i styrningen, kommer "hands-off"-larmet att utlösas och LFA-systemet avaktiveras. Placera händerna på ratten så aktiveras LFA-systemet igen.**
- **När du kör i hög hastighet kommer LFA-systemet inte att märkas av så markant och fordonet kan köra ur sin fil. Extra försiktighet krävs och håll hastighetsgränsen.**
- **Att fästa ett objekt på ratten kan ge falska signaler till "LFA"-systemet.**
- **Att fästa ett objekt till ratten kan ge falska signaler till "hands-off"-systemet.**

**Använda LFA-systemet**

Två åtgärder måste vidtas för användning av filhållningsassistans:

1. LFA-systemet måste vara aktiverat, och
2. SCC-systemet måste vara aktiverat

Aktivera eller inaktivera inställningen i "User setting (användarinställning) ⇒ Driver assist (förarassistans) ⇒ Lane Following Assist (filhållningsassistans)" med POWER-knappen i läget [ON] (på). Välj LFA-systemet i användarinställningarna på instrumentpanelen.

LFA-systemstatusen blir ihågkommen av systemet och behöver därför inte aktiveras igen inför varje resa.

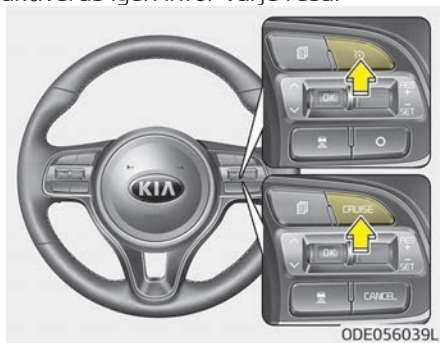

1. Tryck på /CRUISE-knappen för att starta systemet. CRUISE-indikatorn tänds på instrumentklustret.
2. Accelerera till önskad hastighet. Hastigheten till smartfarthållaren kan ställas in på följande sätt:
  - 10 km/h ~ 160 km/h : när det inte finns något fordon framför
  - 0 km/h ~ 160 km/h: när det finns ett fordon framför



3. Tryck knappen nedåt (till SET-) och släpp den när du har uppnått önskad hastighet. Inställd hastighet och avståndet till fordonet framför visas på LCD-skärmen.
4. Släpp gaspedalen. Den inställda hastigheten bibehålls automatiskt.

När väl systemet startar kommer indikatorlampan (⊖) att tändas på instrumentpanelen.

Indikatorlampans färger efter systemets status är följande.

Grön: Aktiv

Vit: Standby

Mer information om inställningarna för smartfarthållaren finns i "Avancerad smartfarthållare (SCC)" på sid 6-90.

### **LFA-systemaktivering**

Om fordonet är inne i filen med båda filerna avlästa av systemet och det inte sker någon plötslig styrning av föraren kommer LFA-systemet övergå till styrassistanläget. Indikatorlampan kommer att bli grön och systemet hjälper fordonet att stanna i filen med hjälp av att kontrollera ratten.

När ratten temporärt inte kontrolleras, kommer lampan att lysa grön och ändras till vit.

När ingen av filerna uppfattas av systemet kommer systemet att kontrollera ratten omgående, oavsett om det finns ett fordon framför eller inte.

### **⚠ VARNING**

**LFA-systemet säkerställer att fordonet stannar i filen. LFA-systemet garanterar inte 100 % säkerhet. Ta dina beslut efter att du kontrollerat trafikförhållanden och säkerheten under körningen. Lita aldrig till fullt på LFA-systemet.**

### **Varning**



Om du inte har händerna på ratten medan du kör, och LFA-systemet assisterar dig i styrningen, kommer "hands-off"-larmet att utlösas.

### **⚠ VIKTIGT**

Om föraren tar händerna ifrån ratten, även när "hands off"-varningen är på, kommer styrassistenten temporärt att kopplas bort automatiskt. Om du placerar dina händer på ratten igen med LFA-systemet bortkopplat kommer styrassistenten att starta igen.

- Hands off-varningarna kan förseñas beroende på väglaget. Ha alltid händerna på ratten när du kör.
- Håll hårt i ratten. Annars kanske LFA-systemet missbedömer och anser att föraren inte har händerna på ratten och "hands off"-larmet startar.

## Fel på LFA-systemet



Varningsmeddelandet visas (stängs av efter en viss tid) vilket betyder ett problem med LFA-systemet. I det här fallet behöver systemet kontrolleras av en professionell verkstad. Kia rekommenderar att du besöker en auktoriserad Kia-återförsäljare/servicepartner.

### **⚠ VIKTIGT**

- **Det är förarens ansvar att använda ratten under körningen.**  
**(Fortsättning)**

### **(Fortsättning)**

- **När LFA-systemet är aktiverat har föraren möjlighet att själv styra bilen med ratten.**
- **Vi rekommenderar att föraren stänger av LFA-systemet och använder ratten själv**
  - vid dåligt väder
  - vid dåliga trafikförhållanden
  - då frekvent användande av ratten behövs
  - när man bogserar ett annat fordon eller drar ett släp
- **Ratten känns tung eller lätt om LFA-systemet assisterar styrningen.**

### **Systemets begränsningar**

- Om föraren sätter på körkorrektionsvisaren eller varningsblinkerser för att byta körfält
  - Använd körkorrektionsvisaren innan körfältsbyte
  - Om du byter körfält utan att använda körkorrektionsvisaren kan styrningens reaktionskraft på ratten uppstå.

- När väl LFA-systemet är på eller när körfält byts så ska bilen vara i mitten av vägens körfält för att växla till styrassistanläget. Om föraren fortsätter att köra längs körfältet kommer LFA-systemet inte assistera styrningen.
- När ESC eller VSM är aktiverat assisterar inte systemet styrningen.
- Vid körning på en kurvig väg vid hög hastighet fungerar kan det hända att styrassistanläget inte fungerar.
- När man kör i högre hastigheter än 170 km/h kan det hända att styrassistanläget inte fungerar.
- När plötsliga rörelser förekommer i styrningen kan det hända att systemet avaktiveras temporärt.
- Om du byter fil fort kan det hända att systemet inte assisterar styrningen.
- Om fordonet plötsligt stannar assisterar inte styrningen.
- Om körfältet är för smalt eller för brett assisteras inte styrningen.
- Om systemet inte kan känna igen fordonet framför eller om körfälten inte detekteras assisteras inte styrningen

- Om radien är för liten för kurvan

### Varningar till föraren

Om körfältsdetekteringen är svår eller begränsad för LFA-systemet såsom visas nedan, måste föraren vara försiktig eftersom det kanske inte fungerar ordentligt eller kan förorsaka oväntade manövrar.

#### • Vägar eller körfältsmarkeringar som är i dålig kondition

- När körfältet är skuggat eller osynligt
- När föraren inte kan se körfältet på grund av regn, snö, damm, sand, olja eller vattenpölar etc.
- När vägarna har satt sig eller när färgen på körfältet och vägen inte går att urskilja från varandra
- Om det finns en markering utöver körfältet nära körfältet eller en markering som liknar körfältet
- När körfältet inte är tydligt eller är skadat
- Om vägen är täckt av skuggor från saker runt vägen såsom mittrem-sor, skyddsräcken, bullerväggar och träd

- Om antalet körfält ökar eller minskar, eller om körfälten korsar varandra oftare (såsom vid vägtull, vägvagn / väganlutning etc.)

- När det finns två eller fler körfältsmarkeringar såsom vid vägarbeten, ett utstakat körfält etc.

- När körfältet är fullt av andra fordon såsom vid ett vägarbete eller när körfältets ytmaterial förändras

- Om det finns en vägmarkering såsom ett sicksack-körfält, övergångsställe eller milstolpe för vägytan

- När ett körfält plötsligt blir osynligt eller försvinner i en korsning

#### • Den externa miljön påverkar systemet

- Om fordonets yttre ljusstyrka plötsligt förändras, såsom när man åker in eller ut ur en tunnel, eller passerar under en bro

- Om strålkastarna på fordonet inte används på kvällen eller i en tunnel, eller om strålkastarnas ljusstyrka är för svag

- Om det finns gränsstrukturer såsom tullar och trottoarblockeringar

- Om det är svårt att urskilja körfälten på grund av reflektionen på den våta vägen av solljus, gatubelysning och mötande trafik.

- När bakgrundsbelysningen är starkt reflekterande i fordonets riktning

- När man kör i vänster eller höger körfält vid en bussfil eller i själva bussfilen

- Om det inte finns tillräckligt avstånd mellan den framförvarande bilen eller om körfältet täcks av bilen som kör framför

- När körfältsförändringen är stor såsom i en tvär eller lång kurva

- När man kör över ett farthinder, plötsliga rörelser upp/ner eller vänster/höger

- Om fordonet skakas ordentligt

- När temperaturen runt speglarna är mycket hög på grund av direkt solljus

#### • När frontkamerans sikt är nedsatt

- Om det t.ex. finns damm, fingeravtryck eller toning på fordonets vindruta eller kameranlinsen.

- Om kamerans sikt är nedsatt på grund av dåligt väder såsom dimma, kraftigt regn eller snöfall.
- Om fukt på vindrutan inte har tagits bort helt.
- Om det finns föremål på instrumentbrädan etc.

## BAKRE KOLLISIONSVARNING FÖR KORSANDE TRAFIK (RCCW) (I FÖREKOMMANDE FALL)

### Systembeskrivning

#### System för bakre kollisionssvarning för korsande trafik

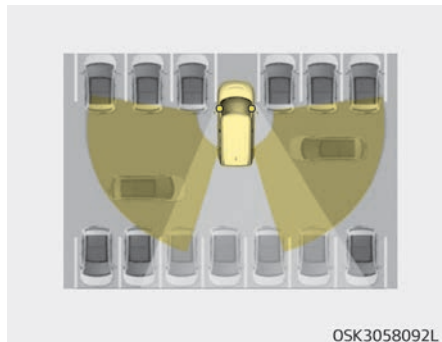

RCCW-systemet använder radarsensorer för att övervaka ankommande korsande trafik från vänster och höger sida av bilen när du backar. Döda-vinkel-området varierar beroende på det ankommande fordonets hastighet.

### ⚠ VARNING

- Håll alltid full uppmärksamhet på trafiksituationen även om RCCW-systemet är i funktion.
- RCCW-systemet är ett kompletterande system för att assistera dig. Förlita dig inte enbart på systemen. Var alltid uppmärksam när du kör, för din egen säkerhet.
- RCCW-systemet ersätter inte korrekt och säker körning. Kör alltid på ett säkert sätt och var försiktig när du backar.

### Systeminställningar och aktivering

#### Systeminställningar

- Föraren kan aktivera systemet genom att ställa POWER-knappen på läget ON och välja "User Settings (användarinställningar) → Driver Assistance (förarassistans) → Rear Cross-Traffic Collision Warning (bakre kollisionssvarning för korsande trafik)". RCCW sätts på och aktiveras.
- När bilen stängs av och sedan startas igen är systemen alltid redo att aktiveras.

- När systemet slås på för första gången, och när bilen stängs av och sedan startas igen lyser varningslampan i 3 sekunder på ytterbackspegeln.

#### Funktionsvillkor

- Systemet används när bilens hastighet understiger 10 km/h och växelväljaren står på R (back).
- Systemet aktiveras inte när bilens hastighet överstiger 10 km/h. Systemet kommer att aktiveras igen när hastigheten är under 8 km/h.

Systemets detekterings räckvidd är 0,5-20 m (0-82 ft.) Ett sig närmande fordon kommer att detekteras om dess hastighet är 8 km/h ~ 36 km/h. Notera att detekteringsområdet kan variera under vissa förhållanden. Var som vanligt uppmärksam på din omgivning när du backar ditt fordon.

## Varningsmeddelande och systemkontroll

### System för bakre kollisionvarning för korsande trafik



Om fordonet som identifieras med sensorerna närmar sig din bil från vänster/höger, hörs ett varningsljud och varningslampan på ytterbackspegeln blinkar och ett meddelande visas på LCD-skärmen.

Varningen kommer att upphöra när:

- Fordonet bakom vänster/händer sida av ditt fordon inte är inom detekteringsområdet.
- Fordonet är direkt bakom ditt fordon.
- Fordonet kör inte mot ditt fordon.
- Hastigheten på fordonet som närmar sig minskar.

#### ⚠ VIKTIGT

- När RCCW:s driftsförutsättningar är uppfyllda kommer varningen att avges varje gång ett fordon närmar sig sidan eller baksidan av bilen när du har stannat (fordonshastighet 0 km/h)).

(Fortsättning)

#### (Fortsättning)

- Systemets varnings- eller broms-funktion fungerar eventuellt inte korrekt om sikten till vänster eller höger sida av din bils stötfångare är blockerad av ett fordon eller ett hinder.
- Föraren ska alltid vara synnerligen försiktig under körningen oavsett om varningslampan på ytterbackspegeln lyser eller om det föreligger ett varningslarm.
- Vid hög volym på fordonets ljudsystem kan det hända att du inte hör systemets varningssignaler.
- Om någon annan varningssignal redan ljuder, t.ex. säkerhetsbältesvarning, hörs RCCW-varningen eventuellt inte.

#### ⚠ VARNING

- Kör försiktigt även om fordonet är utrustad med RCCW-system. Lita inte helt på systemet utan kontrollera alltid själv när du backar fordonet.

(Fortsättning)



### (Fortsättning)

- Föraren ansvarar för att bromsarna används.
- Var alltid uppmärksam när du kör. RCCW-systemet fungerar eventuellt inte korrekt eller oväntat beroende på trafik och körförhållanden.

### Detekteringssensor



De bakre radarna är placerade inuti den bakre stötfångaren för att detektera sido- och bakre områden. Håll alltid den bakre stötfångaren ren för att systemet ska fungera.

### ⚠ VIKTIGT

- Systemet kanske inte fungerar ordentligt när stötfångaren har skadats, eller om den bakre stötfångaren har bytts ut eller reparerats.
- Elektromagnetiska vågor kan stänga av systemet.
- Håll alltid sensorerna rena.
- Montera **ALDRIG** ner sensorkomponenten godtyckligt, eller utsätt den för tryck.
- Var försiktig med att utsätta radarsensorn eller sensorkåpan för tryck. Om sensorn tvingas i en annan vinkel kommer systemet inte att fungera korrekt. I det här fallet visas kanske inte ett varningsmeddelande korrekt.  
Ta med ditt fordon till en professionell verkstad och få systemet kontrollerat. Kia rekommenderar att du besöker en auktoriserad Kia-återförsäljare/servicepartner.

### (Fortsättning)

### (Fortsättning)

- Sätt inte fast främmande saker, såsom klistermärken, eller stötfångarskydd nära sensorn, eller måla inte i sensorområdet. Det kan påverka sensorns prestanda negativt.



- Det här varningsmeddelandet visas när:
  - En eller båda sensorerna på bakre stötfångaren är blockerad av smuts eller snö eller av ett främmande föremål

- Att köra på landsbygden där fordonet kanske inte detekterar andra fordon under en längre tid.
- När det är dåligt väder såsom vid snöfall eller regn.

En släpvagn eller husvagn är påkopplad. (För att använda BCW-systemet ska du koppla bort släpvagnen eller husvagnen från din bil.)

Om något av följande sker stängs lampan på BCW-knappen samt systemet av automatiskt.

När BCW är avstängt kommer ett varningsmeddelande att visas på instrumentpanelen. Kontrollera den bakre stötfångaren så att den är fri från smuts eller snö där sensorn sitter. Ta bort smuts, snö eller främmande objekt som kan störa radarsensorerna.

Efter att smuts och annat har tagits bort kommer BCW-systemet att fungera normalt efter cirka 10 minuters körning.

Om systemet inte fungerar på avsett sätt, trots att släpvagnen, husvagnen osv. har kopplats loss, ska du låta en professionell verkstad kontrollera systemet. Kia rekommenderar att du besöker en auktoriserad Kia-återförsäljare/servicepartner.



Om det är problem med BCW-systemet visas ett varningsmeddelande och lampan på knappen släcks. Systemet stängs av automatiskt.

I det här fallet behöver systemet kontrolleras av en professionell verkstad. I det här fallet behöver systemet kontrolleras av en professionell verkstad.

### **Använd inte systemet i följande fall**

Backspeglarna på utsidan kan sättas ur funktion när:

- Kåpan på utsidans backspegel är skadad eller täckt med smuts.
- Fönstren är täckta med smuts.
- Fönstret är mörkt tonat.

- Spegeln är täckt med smuts, snö eller rester.

### **Systemets begränsningar**

Föraren måste vara försiktig i följande situationer, då systemet inte kan detektera andra fordon eller föremål under vissa omständigheter.

- När en släpvagn är påkopplad.
- Fordonet framförs i dåligt väder som regn eller snö.
- Området kring sensorn är nedsmutsat med regn, snö, lera m.m.
- Den bakre stötfångaren där sensorn är placerad är täckt med något, så som ett klistermärke eller ett stötfångarskydd, ett bilstall m.m.
- Den bakre stötfångaren är skadad eller så är inte sensorn i standardposition.
- Fordonets höjd blir lägre eller högre beroende på tung last i bakluckan eller onormalt däcktryck.
- När bakre stötfångaren är mycket varm.
- När sensorerna blockeras av andra fordon, väggar eller parkeringsplatsstolpar.
- Föraren kör på en kurvig väg.

- Vägytan (eller omgivningen) innehåller onormalt höga halter av metall (t.ex. möjligen på grund av tunnelbanearbete).
- Det finns ett fast objekt i närheten av fordonet, såsom ett skyddsräcke.
- När du kör nedför eller uppför en brant väg där filerna ligger på olika höjd.
- Att köra på en smal väg där träd eller gräs är överväxta.
- Att köra på landsbygden där fordonet kanske inte upptäcker andra fordon under en längre tid.
- Kör på en våt väg.
- Att köra på en väg dör räcke, eller mur finns i dubbelstruktur.
- Ett stort fordon som en buss eller lastbil finns intill.
- När det andra fordonet kommer mycket nära.
- När det andra fordonet passerar i mycket hög fart.
- När du byter fil.
- Om bilen har startat samtidigt som fordonet bredvid och accelererat.

- När fordonet i filen bredvid förflyttar sig bort två filer bort från dig ELLER när fordonet två filer bort förflyttar sig till filen bredvid dig.
- En motorcykel eller cykel finns intill.
- Ett platt släpliknande fordon finns intill.
- Om det finns små objekt i avsökningområdet så som en kundvagn eller en barnvagn.
- Om det är ett sänkt fordon, så som en sportbil.
- Bromspedalen trampas ner.
- ESC (Electronic Stability Control) är aktiverat.
- ESC (Electronic Stability Control) fungerar inte.
- Däcktrycket är lågt, eller däcket är skadat.
- Bromsen är inte i lagd.
- Fordonet stannar tvärt.
- Temperaturen runt fordonet är extremt låg.
- Fordonet vibrerar mycket när man kör på en gropig väg, ojämn/gropig väg, eller i asfaltshål.

- Fordonet kör på en hal yta på grund av snö, vattenpöl eller is.

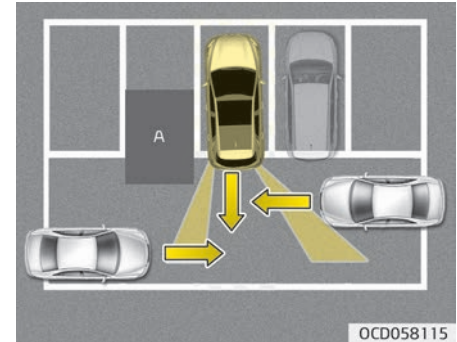

[A]: Struktur

- Körning i närheten av ett fordon eller en struktur  
BCW-systemet kanske inte fungerar som de ska när man kör där det finns strukturer i närheten.  
I vissa fall kan systemet kanske inte upptäcka fordon som kommer bakifrån och varningen eller bromsen kanske inte fungerar som den ska.  
Var alltid uppmärksam på omgivningen när du kör.

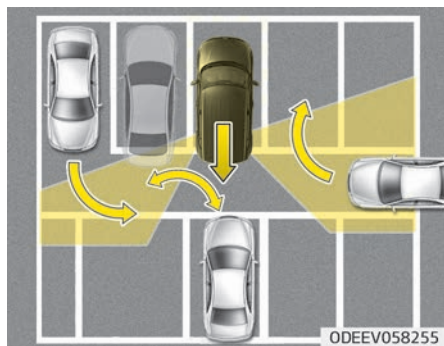

- När fordonet är i en komplex parkeringsmiljö. Systemet kanske inte fungerar ordentligt när fordonet är i en komplex parkeringsmiljö. I vissa fall kanske inte systemet kan avgöra den exakta risken för en kollision med ett fordon som parkerar eller kör ut nära ditt fordon (t.ex. ett fordon som kör ut jämte ditt, ett fordon som parkerar eller kör ut precis bakom ditt fordon, ett fordon som närmar sig ditt fordon och ska svänga, m.m.). I det här fallet kanske inte varningen eller bromsen fungerar ordentligt.

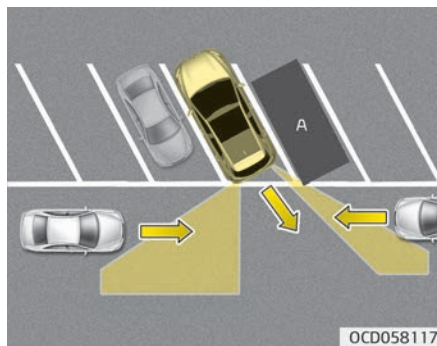

[A]: Fordon

- När fordonet är parkerat diagonalt. Systemet kanske inte fungerar ordentligt när fordonet parkerats diagonalt. I vissa fall när det diagonalt parkerade fordonet körs ut ifrån en parkeringsplats, då kanske inte systemet uppfattar fordonet som närmade bakifrån, vänster/höger om ditt fordon. I det här fallet kanske inte varningen eller bromsen fungerar ordentligt. Var alltid uppmärksam på omgivningen när du kör.

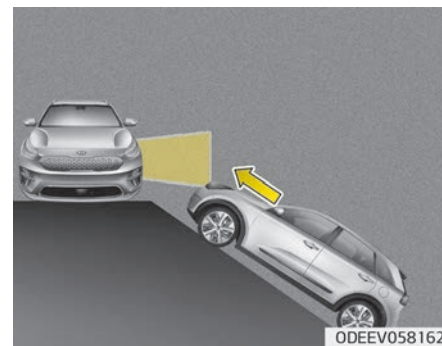

- När fordonet är i/nära en backe. Systemet kanske inte fungerar ordentligt när fordonet är parkerat i/nära en backe. I vissa fall kan systemet kanske inte upptäcka fordon som kommer bakifrån vänster/höger, och varningen eller bromsen kanske inte fungerar som den ska. Var alltid uppmärksam på omgivningen när du kör.

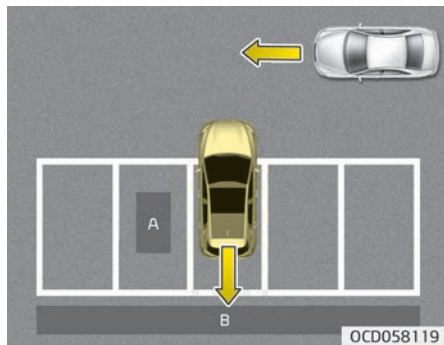

[A]: Struktur, [B]: Mur

- Köra ut ifrån en parkeringsplats där det finns en struktur  
Systemet kanske inte fungerar när du kör in fordonet på en parkeringsplats där det finns en struktur bak, eller på sidan om ditt fordon.  
I vissa fall när du backar in på en parkeringsplats kanske inte systemet upptäcker fordon som rör sig framför ditt fordon. I det här fallet kanske inte varningen eller bromsen fungerar ordentligt.  
Var alltid uppmärksam på parkeringen medan du kör.

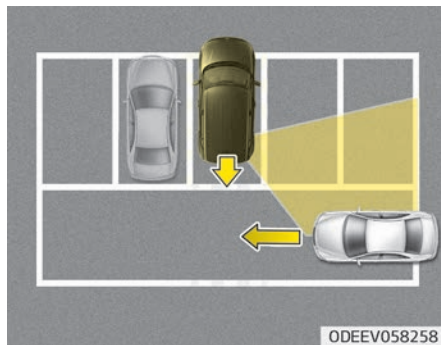

- När fordonet har backats in på en parkeringsplats  
Om fordonet är parkerat, inbackat och sensorn känner av ett annat fordon i närheten av parkeringsplatsen, då kan systemet varna eller kontrollbromsa. Var alltid uppmärksam på parkeringen medan du kör.

## SÄRSKILDA KÖRFÖRHÅLLANDEN

### Riskfyllda körförhållanden

Följ följande rekommendationer vid riskfyllda körförhållanden med t.ex. vatten, snö, is, lera, sand osv. på vägbanan:

- Kör försiktigt och tänk på att bromssträckan blir längre.
- Undvik häftiga inbromsningar eller ratt rörelser.
- Pumpa med bromspedalen under inbromsningen tills bilen har stannat om bilen inte har ABS-bromsar.

#### **VARNING**

##### ■ **ABS**

**Du behöver inte pumpa med bromspedalen på en bil med ABS-bromsar.**

- Använd 2:a växeln om däcken spinner när du startar på snö, lera eller sand. Accelerera långsamt för att undvika att hjulen börjar spinna.
- Använd sand, vägsalt, snökedjor eller annat för att få ökat grepp med drivhjulen om du får hjulspinn på is, snö eller lera.

### Minska risken för voltning

Den här personbilen är klassad som en SUV (Sports Utility Vehicle).

SUV:ar har högre markfrigång och smalare spårvidd och kan därför manövreras i en mängd olika väglag. Särskilda designegenskaper ger dem högre tyngdpunkt än vanliga bilar. En fördel med att ha högre markfrigång är bättre sikt över vägen vilket gör det lättare att förutse problem. De är inte gjorda för att ta kurvor i samma hastigheter som vanliga bilar. Det är mycket viktigt att förare och passagerare använder säkerhetsbälten. I en kollision där bilen välter finns större risk för att en person utan säkerhetsbälte förolyckas än om personen har säkerhetsbälte på sig. Det finns åtgärder som en förare kan vidta för att minska risken för voltning. Om det är möjligt ska du undvika häftig kurvtagning eller hastiga manövrar, att lasta takracket med tung last eller göra förändringar på bilen.

#### **VARNING**

##### ■ **Voltning** (Fortsättning)

#### (Fortsättning)

**Precis som med alla SUV:ar (Sports Utility Vehicle) kan inkorrekt hantering av denna bil leda till förlorad kontroll, en olycka eller voltning.**

- **Offroadfordon voltar också oftare än andra typer av fordon.**
- **Särskilda designegenskaper (högre markfrigång och smalare spårvidd) ger dem högre tyngdpunkt än vanliga bilar.**
- **En SUV är inte gjord för att ta kurvor i samma hastigheter som vanliga bilar.**
- **Undvik hastig kurvtagning och andra häftiga manövrar.**
- **I en kollision där bilen välter finns större risk för att en person utan säkerhetsbälte förolyckas än om personen har säkerhetsbälte på sig. Kontrollera att alla i bilen använder säkerhetsbälten.**

**⚠ VARNING**

Bilen är utrustad med däck som erbjuder säker körning och styrförmåga. Använd inte däck av annan dimension eller typ än bilens originaldäck. Säkerheten och bilens uppförande påverkas och det kan leda till bristfällig styrförmåga, voltning och allvarliga personskador. När du byter ut däcken ska alla fyra däck vara av samma dimension, typ, mönstring, märke och lastkapacitet. Om du ändå beslutar att montera offroaddäck som inte rekommenderas av Kia bör du inte köra på allmänna vägar.

**"Gunga" loss bilen**

Om du kört fast och måste "gunga" loss bilen ur snö, sand eller lera ska du först vrida ratten åt höger och vänster för att rensa området kring framhjulen. Växla sedan mellan backväxeln R (back) och en framåtväxel. Rusa inte bilen och försök spinna så lite som möjligt med hjulen. Om du trots ett par försök fortfarande sitter fast behöver du hjälp från ett annat fordon för att undvika att bilen överhettas och reduktionsväxeln eventuellt skadas.

**⚠ VIKTIGT**

Överhettning kan ske och reduktionsväxellådan skadas eller haverera om du försöker gunga bilen alltför länge. Även däcken kan ta skada.

**⚠ VARNING****■ Hjulspinn**

Hjulen får inte spinna loss så att de roterar snabbare än vid 56 km/h. Hjulspinn medan bilen står stilla kan överhätta däcken. Det är en skaderisk både för däck och eventuella personer i närheten.

**\* OBSERVERA**

Stäng av ESC-systemet innan du försöker "gunga" loss bilen.

**⚠ VARNING**

Om du kör fast i snö, lera, sand os.v. kan du försöka att "gunga" loss bilen genom att köra omväxlande framåt och bakåt. Gör inte detta om det finns personer eller föremål i närheten av bilen. Bilen kan röra sig oväntat framåt eller bakåt när du kommer loss och personer eller föremål i närheten utsätts för en skaderisk.

**Mjuk kurvtagning**

Inbromsning och nedväxling ska alltid ske före en kurva. Detta är speciellt viktigt om vägbanan är våt. Det är bäst att försiktigt accelerera genom kurvor. Om du följer dessa tips slits däcken minimalt.

**Mörkerkörning**

Det är alltid mer riskfyllt att köra i mörker än i dagsljus. Följ därför följande råd:

- Sänk farten och håll längre avstånd till andra fordon, eftersom det kan vara svårare att se i mörker, i synnerhet i områden utan gatljus.
- Ställ in backspeglarna för att minska bländningsrisken.

- Håll strålkastarna rena och se till att de är rätt inställda om din bil inte har automatisk strålkastarinställning. Smuts eller felinställda strålkastare försvårar sikten avsevärt i mörker.
- Undvik att titta rakt mot strålkastarljuset på mötande fordon. Mörkerseendet försämras och det kan ta flera sekunder innan ögonen har anpassat sig till mörkret igen.

### Köra i regn

Regnvåta vägar kan göra bilkörning riskabelt, särskilt om du inte är förberedd på väglaget. Här följer några saker att ha i åtanke när du kör i regn:

- Kraftigt regn gör det svårare att se och ökar den bromssträcka som krävs för att stanna bilen. Kör sakta!
- Håll bilens vindrutetorkare i gott skick. Byt ut torkarbladen när de börjar lämna ränder eller inte torkar hela vindrutan.
- Om du har slitna däck kan en hastig inbromsning på våt asfalt leda till att du får en sladd och orsakar en olycka. Se till att dina däck är i gott skick.
- Tänd strålkastarna så att det blir lättare för andra att se dig.

- Om du kör snabbt genom stora pölar kan bromsarna påverkas. Om du måste köra genom pölar ska du köra långsamt.
- Om du tror att dina bromsar är blöta ska du bromsa lätt när du kör tills normal bromsverkan är återställd.

### Köra i översvämmade områden

Undvik att köra i översvämmade områden om du inte är säker på att vattendjupet understiger hjulnavets nederkant. Kör långsamt om du måste köra genom vatten. Tänk på att bromssträckan ökar.

Torka bromsarna efter att du har kört genom vatten. Det gör du genom att bromsa försiktigt flera gånger medan du kör bilen långsamt framåt.

### Köra offroad

Kör försiktigt vid offroadkörning då stenar och rötter kan ge skador på bilen. Bekanta dig med de omständigheter som gäller där du tänker köra innan du ger dig iväg.

### Motorvägskörning

#### Däck

Justera däcktrycket till det specificerade värdet. Lågt däcktryck leder till överhettning och risk för däckhaveri.

Undvik att använda utslitna eller skadade däck då det ger försämrat väggrepp och risk för däckhaveri.

### \* OBSERVERA

Överskrid aldrig det maximala däcktryck som anges på däckens.

### ⚠ VARNING

- **Däck med för mycket eller för lite luft kan orsaka försämrad styrförmåga, förlorad kontroll och havererade däck, vilket kan innebära livsfara eller risk för allvarliga personskador vid en olycka. Kontrollera att däcken har rätt tryck innan du kör. Rätt däcktryck anges under "Däck och hjul" på sid 9-08.**

**(Fortsättning)**



### **(Fortsättning)**

- **Det är riskabelt att köra med däck utan eller med otillräckligt mönster. Utslitna däck kan leda till förlorad kontroll, kollisioner, skador och även livsfara. Utslitna däck bör bytas ut så fort som möjligt och bör aldrig användas under färd. Kontrollera alltid mönsterdjupet innan du kör bilen. Mer information om mönsterdjup finns i "Däck och hjul" på sid 9-08.**

## VINTERKÖRNING

Besvärlig väderlek vintertid kan ge problem med bl.a. ökad förslitning. För att minimera problemen med vinterkörning bör du beakta följande:

### När det är snö och is

Om du behöver köra bilen i djup snö behövs förutom vinterdäck eventuellt även snökedjor. Vinterdäcken vara av samma storlek och typ som sommardäcken. Om du inte följer dessa anvisningar kan säkerheten och bilens styrförmåga påverkas negativt. Utöver detta är fortkörning, rivstarter, hårda inbromsningar och skarpa svängar riskfyllda manövrar.

Vid inbromsning ska fordonsbroms användas så mycket som möjligt. Plötsliga inbromsningar på snö- eller istäckta vägar kan orsaka avakning. Du måste hålla avstånd till fordon framför och bakom din bil. Bromsa alltid försiktigt. Tänk på att snökedjor ger bättre drivning, men hindrar inte avakningar.

### \* OBSERVERA

Snökedjor är inte tillåtna i alla länder. Kontrollera lokal lagstiftning innan du monterar snökedjor.

### Vinterdäck

När du sätter på snödäck på en bil, måste du kontrollera att de är av samma dimension som de ursprungliga däcken och dessutom använda däck som rekommenderas i denna manual. Användning av andra däck än de rekommenderade kan orsaka onormalt ljud under körning. Den maximala vikt däcken kan bära är olika för olika bilar, så se till att du använder däck av rätt storlek. Du måste byta till vinterdäck på alla hjul för att behålla god manövringsförmåga. Observera att väggreppet med vinterdäck i torrt väglag inte behöver vara lika gott som med bilens sommardäck. Kör försiktigt även på snö- och isfria vägar. Kontrollera med däckförsäljaren vilken rekommenderad maxhastighet som gäller för däcket.

### \* Rekommenderade däck

215/55 R17

Nexen (WINGUARD SPORT2)

Hankook (WINTER I'CEPT IZ)

### ⚠ VARNING

#### ■ Vinterdäckens dimension

**Vinterdäcken ska vara av samma dimension och typ som bilens sommardäck. I annat fall kan både säkerhet och manövringsförmåga bli negativt påverkade.**

*Montera inte dubbdäck utan att först ha kontrollerat lokala föreskrifter för eventuella användningsbegränsningar.*

## Snökedjor



Eftersom däcksidorna är tunnare på radialdäck kan dessa däck skadas av vissa typer av snökedjor. Använd vinterdäck istället för snökedjor. Använd inte snökedjor på hjul med aluminiumfälgar eftersom snökedjorna skadar fälgarna. Om snökedjor behöver användas, använd AutoSock (snökedjor ifrån fabrikören). Skador på bilen orsakade av olämpliga snökedjor omfattas inte av nybilsgarantin. Montera snökedjor endast på framhjulen.

### ⚠ VIKTIGT

Kontrollera regelbundet med 0,5 till 1 km mellanrum att snökedjorna sitter rätt. Spänn eller montera om kedjorna om det behövs.

### Sätta på kedjor

När du monterar AutoSock (textilsnökedjor) ska du följa anvisningarna från tillverkaren och montera dem så spända som möjligt. Kör långsamt (lägre än 30 km/h) när du använder kedjor. Om du hör kedjorna slå mot karossen under körning ska du omedelbart stanna och spänna dem. Om de fortfarande slår mot karossen ska du sakta ner tills ljudet upphör. Ta bort kedjorna så fort du kör på en skottad väg.

### ⚠ VARNING

#### ■ Montera kedjor

**När du ska montera snökedjor parkerar du på plan mark på trafiksäker plats. Om det är möjligt ska du slå på varningsblinkerser och sätta ut en varningstriangel bakom bilen. Lägga (Fortsättning)**

### (Fortsättning)

**alltid i P (parkering), dra åt parkeringsbromsen och stäng av bilen innan du börjar montera snökedjorna.**

### ⚠ VARNING

#### ■ Snökedjor

- **Snökedjor kan påverka bilens styrförmåga negativt.**
- **Kör inte över 30 km/h eller den maxhastighet som snökedjornas tillverkare rekommenderar.**
- **Kör försiktigt och undvik gupp, håll, skarpa kurvor och andra riskområden på vägen.**
- **Undvik hastig kurvtagning och att låsa hjulen vid inbromsning.**

### ⚠ VIKTIGT

- **Om kedjorna har fel storlek eller inte är rätt monterade kan de skada bilens bromsledningar, upphängning, kaross eller hjul.**  
(Fortsättning)

**(Fortsättning)**

- **Stanna bilen och spänn kedjorna om du hör dem slå mot karossen.**

### **Använd etylenglykolbaserad kylarvätska av hög kvalitet**

Bilen levereras med etylenglykolbaserad kylarvätska av hög kvalitet i kylsystemet. Använd endast denna typ av kylarvätska eftersom det bidrar till att förhindra korrosion i kylsystemet, smörjer vattenpumpen och förhindrar frysning. Var noga med att byta eller fylla på kylarvätska enligt underhållsschemat "Kylsystem" på sid 8-16. Tänk på att kylarvätskan måste ha en fryspunkt som klarar vinterklimat.

### **Kontrollera batteri och kablar**

Vintern medför extra påfrestningar på batterisystemet. Kontrollera batteriet och kablarna visuellt på det sätt som beskrivs på sidan "Batteriunderhåll" på sid 8-24. Kontrollera laddningsnivån på batteriet hos en professionell verkstad. Kia rekommenderar att du besöker en godkänd Kia-återförsäljare/servicepartner.

### **Kontrollera tändstift och tändsystem**

Kontrollera tändstiften enligt beskrivningen i kapitel 8 och byt ut dem vid behov. Kontrollera även alla ledningar och komponenter så att det inte finns sprickor, slitage eller andra skador.

### **Förhindra att lås fryser**

Spruta en liten mängd godkänd låsolja eller glycerin i nyckelhålen för att förhindra att låsen fryser. Spruta godkänd låstinare på ett lås som är täckt av is för att få bort isen. Om låset har frusit inuti kan du tina upp det genom att använda en uppvärmd nyckel. Var försiktig med den uppvärmda nyckeln så att du inte skadar dig.

### **Använd godkänd spolarvätska med frostskydd för att förhindra att systemet fryser**

Tillsätt lämpligt frostskyddsmedel till spolarvätskan enligt anvisningarna på flaskan. Spolarvätska och frostskyddsmedel kan inhandlas hos närmaste Kia-återförsäljare/servicepartner eller bensinstation. Använd inte kylarvätska eller andra typer av frostskyddsmedel eftersom det kan skada lacken.

### **Låt inte parkeringsbromsen frysa**

Under vissa omständigheter kan parkeringsbromsen frysa fast i aktivt läge. Största risken uppstår när det ansamlas snö eller is på eller nära bakbromsarna eller när bromsarna är våta. Om det finns risk för att parkeringsbromsen fryser fast använder du den enbart tillfälligt medan du väljer P och blockerar bakhjulen så att fordonet inte kan rulla. Lossa sedan parkeringsbromsen.

### **Låt inte is och snö ansamlas på underredet**

Under vissa omständigheter kan snö och is ansamlas i hjulhusen och påverka styrningen. Om du kör i stark vinter och det finns en sådan risk bör du kontrollera under bilen att framhjulen kan röra sig fritt och att styrningens komponenter inte är blockerade.

### **Nödutrustning**

Du ha med dig lämplig utrustning beroende på väderleksförhållanden. Exempel på utrustning är snökedjor, bogserlina, ficklampa, sand, skyffel, startkablar, fönsterskrapa, handskar, oömsa kläder, filter osv.

## FORDONSVIKTER

Det här avsnittet visar hur du lastar bilen och/eller släpet för att hålla fordonsvikten inom tillåtna gränser, med och utan släpvagn. En rätt lastad bil maximerar dess effekt. Innan du lastar bilen ska du bekanta dig med följande termer för att fastställa viktbegränsningarna med och utan släpvagn. Se fordonsspecifikationerna och typgodkännandet:

### Vikt på körklar bil

Det här är bilens vikt inklusive all standardutrustning. Passagerare, last eller extra utrustning ingår inte.

### Tjänstevikt

Bilens vikt från fabrik med tillägg för eventuell eftermonterad utrustning.

### Maxlast

Siffran anger tillåten last, utöver vikt på körklar bil och extrautrustning.

### Axeltryck (GAW)

Detta är totalvikten på varje axel (fram och bak) inklusive fordonets vätvikt och last.

### Tillåtet axeltryck (GAWR)

Detta är den maximalt tillåtna vikten som kan lastas på en axel (fram eller bak). Siffrorna anges på typgodkännandet.

Maxlasten på vardera axeln får aldrig överskrida GAWR.

### Totalvikt (GVW)

Bilens vätvikt, plus vikt för last och passagerare.

### Tillåten totalvikt (GVWR)

Det här är den maximalt tillåtna vikten för fullastat fordon (inklusive alla tillbehör, utrustning, passagerare och bagage). Totalvikten visas på typgodkännandet.

## Överlast

### ⚠ VARNING

#### ■ Fordonsvikter

**Tillåtet axeltryck (GAWR) och tillåten totalvikt (GVWR) för bilen anges på typgodkännandet som sitter på förarens (eller passagerarens) dörr. Om (Fortsättning)**

### (Fortsättning)

**du överskrider gränserna kan det leda till en olycka eller skador på bilen. Du kan beräkna lastvikten genom att väga föremålen (och passagerarna) innan bilens lastas. Tänk på att inte överbelasta bilen.**



# Om något händer

Varna andra trafikanter.....	7-02	Nödbogsering.....	7-22
Varningsblinkers.....	7-02	I händelse av olycka.....	7-24
I nödfallssituation under färd.....	7-03	Nödutrustning .....	7-25
Motorstopp under färd.....	7-03	Brandsläckare.....	7-25
Motorstopp i korsning eller på överfart.....	7-03	Första hjälpen.....	7-25
Punktering under körning.....	7-03	Varningstriangel.....	7-25
Om fordonet inte startar.....	7-04	Däcktryckmätare .....	7-25
Bekräfta att EV-batteriet inte har låg spänning på laddmätaren.....	7-04		
Nödstart.....	7-05		
Starta med startkablar.....	7-05		
Skjuta igång bilen.....	7-06		
Övervakningssystem för däcktryck (TPMS) .....	7-07		
Kontrollera däcktrycket.....	7-07		
Varningslampa för lågt tryck.....	7-08		
Felindikator TPMS (övervakningssystem för däcktryck).....	7-09		
Byta hjul med TPMS.....	7-09		
Om du får punktering (med däckreparationssats).....	7-12		
Inledning.....	7-13		
Delar i däckreparationssatsen.....	7-14		
Använda TMK.....	7-15		
Fördela tätningsmedlet.....	7-17		
Kontrollera däcktrycket.....	7-17		
Säker användning av däckreparationssatsen.....	7-18		
Teknisk information till däckreparationsset.....	7-19		
Bogsering.....	7-20		
Bärgning.....	7-20		
Släpbogsering.....	7-21		
Löstagbar bogserögla .....	7-21		

## VARNA ANDRA TRAFIKANTER

### Varningsblinkers

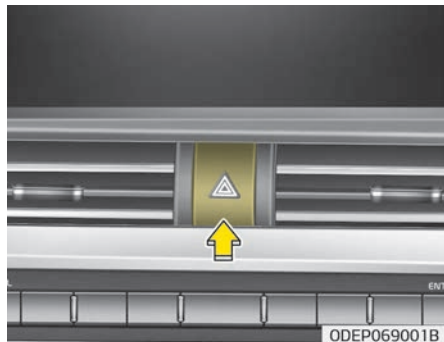

- Körriktningsvisarna fungerar inte då varningsblinkersen är på.
- Var försiktig om du får ditt fordon bogserad och använder varningsblinkers.

Varningsblinkern fungerar som en varning till andra förare om att vara extra försiktiga när de närmar sig, kör om och passerar ditt fordon.

Använd dem när du måste parkera bilen där den kan utgöra en trafikfara för andra trafikanter.

Tryck ner körriktningsvisaren med POWER-knappen i någon position. Knappen för varningsblinkers på mittkonsoolen. Alla körriktningsvisare blinkar samtidigt.

- Varningsblinkers fungerar oavsett om motorn går eller inte.



## I NÖDFALLSSITUATION UNDER FÄRD

### Motorstopp under färd

- Kör rakt fram och sänk hastigheten. Kör försiktigt av vägen till en trafiksäker plats.
- Slå på varningsblinkers.
- Försök att starta bilen igen. Om ditt fordon inte startar, kontakta en godkänd Kia-återförsäljare eller sök assistans av annan utbildad personal.

### Motorstopp i korsning eller på överfart

Om bilen stannar i en korsning eller på en överfart ställer du växelväljaren i N-läget (friläge) och skjuter sedan bilen till en trafiksäker plats (om det går att genomföra på ett säkert sätt).

### Punktering under körning

Om du får punktering medan du kör:

- Släpp gaspedalen och låt farten sänkas medan du styr rakt fram. Lägg inte i bromsen direkt när du vill köra långsammare, använd växelpaddeln (spaken på vänster sida) för att öka kontrollen över motorbromsningen. Försök inte heller att dra det av vägen, efter som du kan förlora kontrollen över bilen och förorsaka en olycka. Bromsa försiktigt och kör åt sidan först när farten är så låg att det känns säkert att göra det. Parkera på en trafiksäker plats på fast, plan mark. Parkera inte på mittremsan mellan vägbanorna om du är på en motorväg.
- Tryck på knappen för varningsljusen, växla till P (parkering) lägg i parkeringsbromsen och placera POWER-knappen i AV-läge.
- Låt alla passagerare stiga ur bilen. Tänk på att alla ska lämna bilen på den trafiksäkra sidan.
- Följ anvisningarna om hur du byter ett punkterat däck.

## OM FORDONET INTE STARTAR

### **Bekräfta att EV-batteriet inte har låg spänning på laddmätaren**

- Säkerställ att växeltangenten står på läget P (parkering). Fordonet startar endast när körknappen är i läget P (Parkering).
- Kontrollera att 12-volts-batteriets anslutningar är rena och åtdragna.
- Tänd kupébelysningen. Om den lyser svagt eller slocknar när startmotorn används är batteriet urladdat.

Försök inte starta bilen genom att skjuta eller dra igång den. Det här kan orsaka skador på ditt fordon. Se instruktionerna för "Starthjälp" på sid 7-05 som medföljer det här kapitlet.

## NÖDSTART

### Starta med startkablar

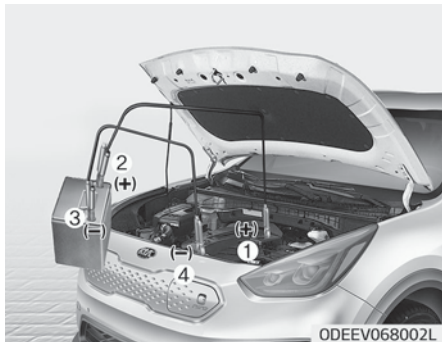

Anslut kablarna i nummerordning och koppla loss dem i omvänd ordning.

Att starta med startkablar kan vara riskfyllt om det görs på fel sätt. För att undvika att du själv, batteriet eller bilen skadas ska du noggrant följa anvisningarna för start med startkablar. Om du tvekar inför åtgärden bör du låta en kompetent tekniker eller bilbärgare starta bilen med startkablar.

#### **⚠ VIKTIGT**

Starta enbart med 12-voltssystem. Startmotorn, tändningssystemet och andra delar i ett 12-voltssystem kan skadas allvarligt om du använder ett 24-voltssystem (antingen två seriekopplade 12-voltsbatterier eller en 24-voltsgenerator).

#### **⚠ VARNING**

##### **■ Batteri**

**Försök aldrig kontrollera elektrolytnivån i batteriet. Det kan få batteriet att spricka eller explodera.**

#### **⚠ VARNING**

##### **■ Batteri (Fortsättning)**

#### **(Fortsättning)**

- Eld eller gnistor får inte komma i närheten av batteriet. Batteriet genererar vätgas som kan explodera i kontakt med eld eller gnistor.

Om du inte noga följer dessa anvisningar kan allvarliga person- eller materialskador uppstå! Överlämna åtgärden till kvalificerad personal om du känner dig osäker på tillvägagångssättet. Bilbatterier innehåller svavelsyra. Det är giftigt och mycket frätande. När du startar med startkablar bör du använda skyddsglasögon. Undvik även att få syra på huden, kläderna eller bilen.

- Försök inte att starta bilen med startkablar om det urladdade batteriet är fruset eller om elektrolytnivån är låg. Då kan batteriet skadas och explodera.
- Låt inte (+)- och (-)-kablarna komma i kontakt med varandra. Det kan orsaka gnistor.

#### **(Fortsättning)**

### (Fortsättning)

- **Batteriet kan spricka eller explodera om du startar ett tomt eller fruset batteri med startkablar.**
- **Det elektriska tändningsknappen arbetar under mycket hög spänning. RÖR ALDRIG de här komponenterna när "☞"-lampan är PÅ, eller när POWER-knappen är PÅ.**

### Start med startkablar

1. Kontrollera att startbatteriet är på 12 V och att minuspolen är jordad.
2. Om startbatteriet sitter i ett annat fordon får detta fordon inte komma i kontakt med din bil.
3. Stäng av all elektrisk utrustning som inte behövs.
4. Anslut startkablarna exakt i den ordning som bilden visar. Anslut först den ena startkabelns ände till pluspolen på det urladdade batteriet (1) och den andra änden till den positiva terminalen på laddbatteriet (2).

Ta den andra startkabeln och anslut den ena änden till minuspolen på startbatteriet (3) och sedan den andra änden till en fast monterad metalldel på avstånd från säkringslådan (4).

Låt inte startkablarna komma i kontakt med något utom de rätta batteripolerna eller jordningspunkten. Luta dig inte över batteriet när du gör anslutningarna.

### VIKTIGT

#### ■ Startkablar

**Anslut inte någon startkabel från minuspolen på startbatteriet till minuspolen på det urladdade batteriet. Det kan få det urladdade batteriet att bli överhettat och spricka, och batterisyra läcker ut.**

**Var noga med att ansluta den ena änden av startkabeln till minuspolen på startbatteriet och den andra änden till en metalldel på behörigt avstånd från batteriet.**

5. Starta fordonet med det laddade batteriet och låt motorn gå på tomgång vid 2 000 varv/min under några minuter. Starta sedan fordonet i bilen med det urladdade batteriet.

*0, orsaken till batteriurladdningen inte är uppenbar, kontrollera systemet hos en professionell verkstad. Kia rekommenderar att du besöker en godkänd Kia-återförsäljare/servicepartner.*

### Skjuta igång bilen

Ditt fordon som utrustats med reduktionsväxel bör inte knuffas igång.

### VARNING

**Bogsera aldrig bilen i syfte att den ska starta. När fordonet startar kan det köra framåt plötsligt och därmed orsaka kollision med bilen som bogserar.**

## ÖVERVAKNINGSSYSTEM FÖR DÄCKTRYCK (TPMS) (I FÖREKOMMANDE FALL)



1. Varningslampa för lågt tryck/TPMS-felindikator
2. Varningslampa för lågt tryck (visas på LCD-skärmen)

### Kontrollera däcktrycket

- Du kan kontrollera däcktrycket i instrumenteringens assistansläge.
  - Se "Användarinställningar (User Settings)" på sid 5-47.
- Däcktrycket visas 1 ~ 2 minuter efter att du har börjat köra.
- Om däcktrycket inte visas när bilen parkeras visas meddelandet "Drive to display" på skärmen. Kontrollera däcktrycket efter körning.
- Du kan byta enhet för däcktrycket i användarinställningarna (User Settings).
  - psi, kpa, bar (Hänvisa till "Användarinställningar" på sid 5-47).

Alla däck, inklusive reservdäcket (i förekommande fall), bör kontrolleras minst en gång per månad. Kontrollera däckerna när de är kalla och fyll på luft till rekommenderat däcktryck enligt bilens märkplåt eller etiketten med däcktryck. (Om storleken på däckerna på bilen är en annan än den storlek som anges på bilens märkplåt eller däcketiketten måste du avgöra lämpligt däcktryck för den aktuella däckstorleken.)

Som en säkerhetsfunktion har bilen utrustats med ett system för att övervaka däcktrycket (TPMS). Varningslampan för lågt däcktryck tänds för att informera dig om att ett eller flera av däckerna har alldeles för lågt däcktryck. Du bör stanna och kontrollera däckerna så fort som möjligt och fylla på luft till rekommenderat däcktryck när varningslampan för lågt däcktryck tänds. Att köra med däck som har alldeles för lågt däcktryck kan leda till att däckerna överhettas och ett eventuellt haveri. För lågt däcktryck ökar även bränsleförbrukningen och däckförslitningen och kan påverka bilens styr- och bromsförmåga.

Observera att TPMS inte kan ersätta lämpligt däckunderhåll och att det är förarens ansvar att däcktrycket är rätt, även om däcktrycket inte är så lågt att TPMS-systemets varningslampa lyser.

Bilen är utrustad med en felindikator för TPMS som visar när systemet inte fungerar på avsett sätt. Felindikatorn för TPMS är kombinerad med varningslampan för lågt däcktryck. När systemet upptäcker ett fel blinkar varningslampan i ungefär 1 minut för att sedan lysa kontinuerligt. Den här sekvensen upprepas varje gång som du startar bilen tills felet har åtgärdats. När varningslampan för TPMS fortsätter att lysa efter att ha blinkat i ungefär 1 minut kan det hända att signalerna för däcktrycket inte fungerar som avsett. Fel i TPMS kan uppstå av flera olika anledningar, inklusive montering av reservdäck, nya däck eller fälgar som förhindrar att TPMS fungerar på avsett sätt. Kontrollera alltid felindikatorn för TPMS efter att du har bytt ett eller flera däck eller hjul på bilen, så att reservdäcket eller de nya däcken och fälgarna möjliggör normal funktion i TPMS.

### \* OBSERVERA

Om något av nedanstående händer ska systemet kontrolleras av en godkänd Kia-återförsäljare.

(Fortsättning)

(Fortsättning)

1. Felindikatorlampan för TPMS tänds inte i 3 sekunder när POWER-knappen är i ON-läge (PÅ-indikator PÅ).
2. Felindikatorn för TPMS fortsätter att lysa efter att ha blinkat i cirka 1 minut.
3. LCD-skärmen för lågt däcktryck fortsätter att lysa.

### Varningslampa för lågt tryck



När varningslampan för lågt däcktryck tänds och ett varningsmeddelande visas på LCD-skärmen har ett eller flera däck fel däcktryck. Indikatorn för lågt däcktryck visar vilket av hjulen som har ett märkbart lågt däcktryck genom att lampan för motsvarande position tänds.

När någon av lamporna tänds ska du omedelbart sänka hastigheten. Undvik häftig kurvtagning och förvänta dig även ökade bromssträckor. Stanna och kontrollera däcken snarast möjligt. Öka däcktrycket i det kalla däcket så som rekommenderas enligt bilens märkplåt eller däcktryckstabellen som sitter på sidostolpen vid förarsidan. Se "Däck och hjul" på sid 9-08. Om du inte kan nå en bensinstation eller om däcket fortsätter att tappa luft ska du använda TMK för att justera däcktrycket.

### ⚠ VIKTIGT

**Vid låga utomhustemperaturer kan TPMS-lampan tändas om däcket har fyllts till rekommenderat däcktryck i högre temperaturer. Det betyder inte att det är fel på TPMS-systemet.**  
(Fortsättning)

**(Fortsättning)**

met eftersom sänkt temperatur även innebär sänkt däcktryck.

När omgivningstemperaturen ändras, uppåt eller nedåt, ska du kontrollera däcktrycket och justera däcktrycket till det rekommenderade.

- När däcken ska fyllas på med luft, kanske inte villkoren för att stänga av varningslampan för lågt däcktryck uppfylls. Det är för att en däcktrycksregulator har en felmarginal i prestandan. Varningslampan för lågt däcktryck kan stängas av om däcktrycket är över det rekommenderade däcktrycket.

**⚠ VARNING****■ Negativa effekter av lågt däcktryck**

Ett påtagligt lågt däcktryck gör bilen instabil och kan bidra till att du förlorar kontrollen över bilen. Bromssträckorna blir också längre.

Däcket kan även överhettas och haverera om du fortsätter att köra utan att däcket pumpas.

**Felindikator TPMS (övervakningssystem för däcktryck)**

Varningslampan för TPMS lyser efter att den blinkar i ungefär en minut om det är något problem med däcktrycksystemet.

I det här fallet behöver systemet kontrolleras av en professionell verkstad att avgöra felet. Kia rekommenderar att du besöker en godkänd Kia-återförsäljare/servicepartner.

**\* OBSERVERA**

Om det är fel på TPMS visas inte varningen om lågt däcktryck även om ett däck på bilen behöver pumpas.

**⚠ VIKTIGT**

- Varningslampan för TPMS kan blinka i ungefär 1 minut och sedan fortsätta att lysa om bilen körs runt högspänningskablar eller radiosändare, t.ex. vid polisstationer, regeringsbyggnader, radiostationer, militära anläggningar, flygplatser eller sändarmaster m.m. Detta kan påverka den normala funktionen för TPMS-systemet.
- Varningslampan för TPMS kan blinka i ungefär 1 minut och sedan fortsätta att lysa om du använder snökedjor eller någon elektronisk utrustning som t.ex. en bärbar dator, mobiladdare, fjärrstartare eller navigator osv. i bilen. Detta kan påverka den normala funktionen för TPMS-systemet.

**Byta hjul med TPMS**

Om du har fått punktering tänds varningslamporna för däcktrycksystemet. I det här fallet behöver systemet kontrolleras av en professionell verkstad. Kia rekommenderar att du besöker en godkänd Kia-återförsäljare/servicepartner.

**⚠ VIKTIGT**

**Det är lämpligt att använda ett av Kia godkänt tätningemedel. Tätningemedel på däcktrycksensorn och fälgen måste tas bort när du byter ut däck mot ett nytt.**

Varje hjul har en däcktrycksensor i däckets bakom ventilen. Du måste använda TPMS-specifika däck. Serva däcken på en professionell verkstad. Kia rekommenderar att du besöker en godkänd Kia-återförsäljare/servicepartner. Det är inte alltid möjligt att se på ett däck om det saknas luft. Använd alltid en tryckmätare av god kvalitet för att mäta däcktrycket. Observera att ett däck som är varmt (efter körning) har en högre temperatur än ett däck som är kallt (när det inte har körts på minst 3 timmar eller körts en kortare sträcka än 1,6 km under de senaste 3 timmarna).

Låt däckets svalna innan du mäter däcktrycket. Kontrollera att däckets är kallt innan du pumpar det till rekommenderat tryck.

Däcken är kalla när bilen har varit parkerad i 3 timmar eller körts kortare sträcka än 1,6 km under de senaste 3 timmarna.

**⚠ VIKTIGT**

**Det är lämpligt att använda ett av Kia godkänt tätningemedel om bilen har TPMS. Det flytande tätningemedlet kan skada däcktrycksensornerna.**

**⚠ VARNING**

**■ TPMS**

- **TPMS-systemet kan inte varna för allvarliga och plötsliga däckskador orsakade av yttre faktorer som t.ex. spikar och vassa stenar.**
- **Om du märker att bilen blir tungstyrd ska du omedelbart sänka farten och bromsa in försiktigt. Stanna på en trafiksäker plats vid sidan av vägen.**

**⚠ VARNING**

**■ Skydda TPMS**

**Om du modifierar, ändrar eller stänger av komponenter i TPMS kan (Fortsättning)**

**(Fortsättning)**

**systemets förmåga att förvarna föraren om låga däcktryck eller fel på TPMS försämrar. Om du modifierar, ändrar eller stänger av komponenter i TPMS kan garantin förverkas i denna del.**

**⚠ VARNING**

**■ EUROPA**

- **Modifiera inte bilen då det kan påverka TPMS-funktionen.**
- **Fälgar på allmänna marknaden har inte TPMS-sensor. Använd reservdelar ifrån en professionell verkstad, för din egen säkerhet. Kia rekommenderar att du besöker en godkänd Kia-återförsäljare/servicepartner.**
- **Om du använder fälgar från tredje part ska en TPMS-sensor godkänd av en godkänd Kia-återförsäljare användas. Om bilen inte är utrustad med TPMS-sensor eller om TPMS inte (Fortsättning)**



---

**(Fortsättning)**

**fungerar kan bilbesiktningen underkänna bilen.**

- \* Alla bilar sålda på EUROPEISKA marknaden under nedanstående period är utrustade med TPMS.
  - **Ny bilmodell:**  
1 nov 2012 ~
  - **Befintlig bilmodell:**  
1 nov 2014 ~ (baserat på bilens registrering)

## OM DU FÅR PUNKTERING (MED DÄCKREPARATIONSSATS)

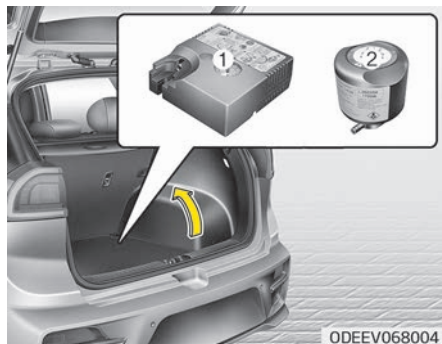

Läs instruktionerna innan du använder däckreparationssatsen.

1. Kompressor
2. Behållare med tätningsmedel

Att laga en punktering med en däckreparationssats är en temporär åtgärd. Kontakta snarast en professionell verkstad för att få däcket kontrollerat. Kia rekommenderar att du besöker en godkänd Kia-återförsäljare/servicepartner.

### ⚠ VIKTIGT

- En behållare med tätningsmedel per däck

Använd inte en däckreparationssats till två eller fler punkterade däck. Det medföljande tätningsmedlet är endast avsett för ett punkterat däck.

### ⚠ VARNING

- Däcksidor

En skada på en däcksida går inte att reparera med däckreparationssatsen. Däckets kan haverera och du utsätter dig för en olycksrisk.

### ⚠ VARNING

- Temporär lagning

Reparera däckets så snart som möjligt. Ett däck som har lagats med en däckreparationssats kan när som helst förlora däcktryck.

### ⚠ VIKTIGT

- När du byter eller reparerar ett däck efter att ha använt däcktätningsmedel är det viktigt att ta bort tätningsmedel som har fastnat på däckets inre delar, inklusive däcktrycksensorn och hjulet. Om tätningsmedlet inte tas bort kan missljud och vibrationer förekomma och däcktrycksensorn skadas.
- Det är lämpligt att använda originaltätningsmedel från Kia. Om du använder tätningsmedel av andra fabrikat kan det skada däcktrycksensorn.
- Om TPMS-lampan lyser efter användning av däckreparationssatsen ska bilen inspekteras av en professionell verkstad. Kia rekommenderar att du kontaktar en godkänd Kia-återförsäljare/servicepartner.

## Inledning

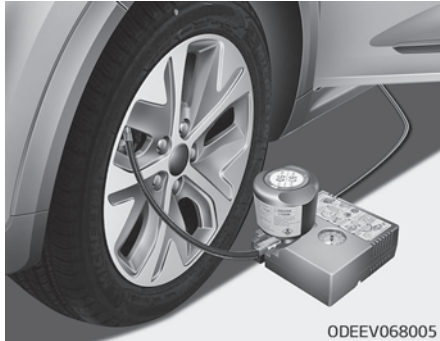

Med däckreparationssatsen (TMK) kan du fortsätta köra även efter en punktering.

Systemet som består av kompressor och tätningsmedel lagar effektivt och bekvämt de flesta punkteringar orsakade av spikar eller liknande föremål och pumpar upp det igen.

När du har sett till att däcket är ordentligt tätat kan du köra försiktigt (upp till 200 km) vid en högsta hastighet av 80 km/h till en verkstad eller däckhandlare där du kan laga däcket permanent eller byta ut det.

Det finns skadetyper, speciellt större punkteringar eller skador på däcksidan, som inte kan lagas ordentligt.

Förlust av däcktryck kan påverka däckets prestanda negativt.

Av denna anledning bör du undvika hastig styrning eller andra manövrar, speciellt om bilen är tungt lastad eller om du drar ett släp.

TMK är inte konstruerad för eller avsedd att vara en permanent däckreparationsmetod och får enbart användas till ett däck.

Instruktionerna visar dig steg för steg hur du enkelt och säkert kan tätta punkteringen temporärt.

Läs avsnittet "Säker användning av däckreparationssatsen" på sid 7-18.

### **⚠ VARNING**

**Använd inte däckreparationssatsen om ett däck är allvarligt skadad av att ha körts när det varit punkterat eller med otillräckligt däcktryck. Enbart punkterade områden på däckmönstret kan förseglas med TMK.**

## Delar i däckreparationssatsen

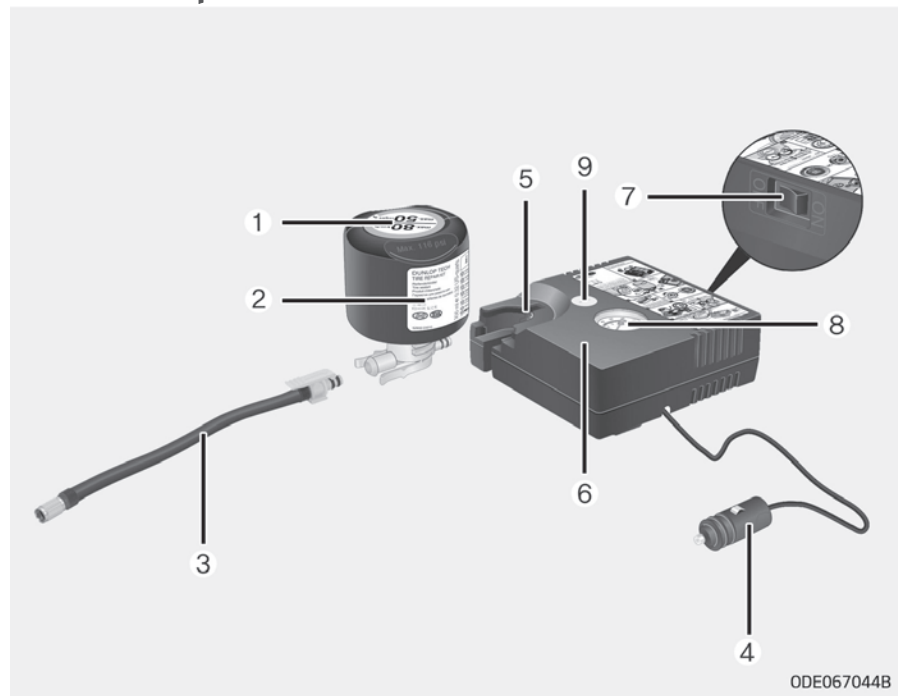

1. Hastighetsbegränsningsetikett
2. Behållare med tätningsmedel och etikett med hastighetsbegränsning
3. Påfyllningsslang från tätningsmedlets behållare till däck
4. Anslutningar och kabel för anslutning direkt på batteri
5. Hållare för tätningsmedel
6. Kompressor
7. Strömbrytare
8. Tryckmätare för att visa däcktrycket
9. Knapp för att tömma ut luft ur däck

Anslutningar, kabel och anslutnings-slang förvaras i kompressorn.

### **⚠ VARNING**

**Innan du använder Tire Mobility Kit (däckreparationssatsen) ska du läsa anvisningarna på flaskan med tätningsmedel.**

**(Fortsättning)**

### (Fortsättning)

**Ta bort etiketten med hastighetsbegränsningen från flaskan med tätningemedel och fäst den på ratten. Använd inte tätningemedel vars bäst-före-datum passerats.**

## Använda TMK



1. Ta loss hastighetsbegränsningsetiketten (1) från tätningemedlets behållare (2) och sätt den på en väl synlig plats i bilen som till exempel på ratten för att påminna föraren om att inte köra för fort.

Följ noga följande steg.

2. Skaka förpackningen med tätningemedel.

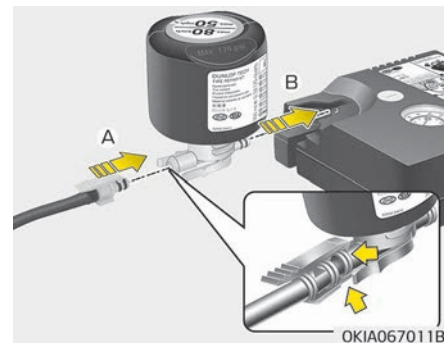

3. Anslut påfyllningsslang (3) till anslutningen på behållaren med tätningemedel (A). Koppla sedan tätningensflaskan mot kompressorn (B).
4. Var noga med att inte trycka ned knappen (9) på kompressorn.



5. Skruva av ventilhatten på det punkterade däck och skruva fast tätningemedlets påfyllningsslang (3) på ventilen.
6. Sätt fast behållaren med tätningemedel i fästet (5) på kompressorn så att behållaren står rakt upp.
7. Kontrollera att kompressorn är avstängd på läget 0.

**⚠ VIKTIGT**

**För in slangen för tätningemedlet ordentligt i ventilen. Annars kan tätningemedel flöda bakåt och möjligen också täppa till slangen.**

**\* OBSERVERA**



Om tätningemedel sprutas in när insprutningsslangen och luftventilen på däck inte är ordentligt anslutna kan ventilen sättas igen.

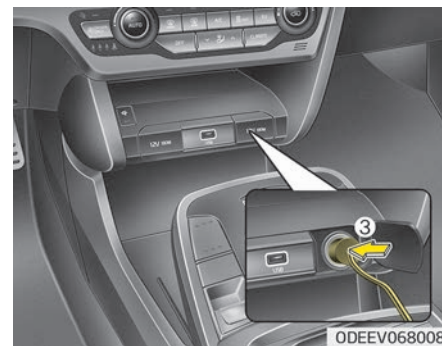

8. Anslut kabeln och elanslutningarna mellan kompressorn och bilens eluttag.
9. Med POWER-knappen på ON och låter den gå i ungefär 5-7 minuter för att tätningemedlet ska fyllas på till trycket för kalla däck. (mer information finns i "Däck och hjul" på sid 9-08). Trycket i däck efter påfyllning är inte viktigt då det kontrolleras och rättas till senare. Pumpa inte däck för hårt och håll dig på avstånd medan du pumpar. Om både däck och fälg är skadade är det säkrast att inte använda däckreparationsatsen.

## ⚠ VIKTIGT

### ■ Däcktryck

Kör inte bilen om däcktrycket understiger 250 kPa (2,5 bar). Det finns risk för däckhaveri och en olycka.

10. Stäng av kompressorn.
11. Ta loss slangarna från behållaren med tätningsmedel och däckventilen.

Lägg tillbaka TMK på förvaringsplatsen i bilen.

## ⚠ VARNING

### ■ Koloxid

Koloxidförgiftning och kvävning kan uppstå om fordonet får vara igång i dåligt ventilerade eller oventilerade utrymmen (till exempel i ett garage).

## Fördela tätningsmedlet

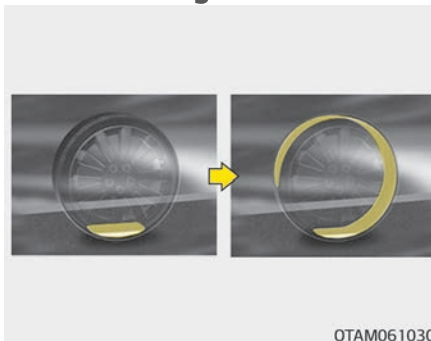

12. Kör omedelbart ca 7~10 km (eller ca 10 min.) för att fördela tätningsmedlet jämnt i däck.

## ⚠ VIKTIGT

Överskrid inte en hastighet på 60 km/h. Kör om möjligt inte långsammare än 20 km/h. Om du märker av några ovanliga vibrationer, förändrad körupplevelse eller ljud minskar du hastigheten och kör försiktigt tills du kan stanna vid (Fortsättning)

## (Fortsättning)

väggkanten. Ring efter assistans eller bärgning.

När du använder däckreparations-satsen kan tätningsmedlet stänka på däcktrycksensorer och fälg. Ta därför bort däcktryckssensorn och däcket med förseglingen och få fordonet inspekterat på en professionell verkstad. Kia rekommenderar att du besöker en godkänd Kia-återförsäljare/servicepartner.

## Kontrollera däcktrycket

1. När du har kört ungefär 7~10 km (eller ca 10 minuter) ska du stanna på en lämplig plats.
2. Anslut påfyllnings slang hos kompressorn (3) (sida där klämman är monterad) direkt och anslut påfyllnings slang (3) (motsatt sida) till däckventilen.
3. Anslut kabeln och elanslutningarna mellan kompressorn och bilens eluttag.
4. Justera däcktrycket i det kalla däcket så som rekommenderas enligt bilens märkplåt eller däcktryckstabellen som sitter på sidostolpen vid förarsidan. (Se, i den här ägar-

manualen "Däck och hjul" på sid 9-08)

- För att öka inflationstrycket: Växla till "I"-läget på kompressorn. För att kontrollera inställningarna för det aktuella trycket kan du stänga av kompressorn helt kort.

### **⚠ VARNING**

**Låt inte kompressorn gå i mer än 10 minuter då den kan överhettas och skadas.**

- Minska däcktrycket: Tryck på knappen (9) på kompressorn.

### **⚠ VIKTIGT**

**Om däcktrycket inte är stabilt kör du bilen en andra gång. Läs mer under Fördela tätningssmediet. Upprepa steg 1 till 4.**

**Det kan vara olämpligt att använda däckreparationssatsen för skador som är större än 4 mm .**

**Kontakta en professionell verkstad om däckets inte kan användas med (Fortsättning)**

### **(Fortsättning)**

**däckreparationssatsen. Kia rekommenderar att du besöker en godkänd Kia-återförsäljare/servicepartner.**

### **⚠ VARNING**

**Däcktrycket måste vara minst 250 kPa (2,5 bar). Om det inte är det ska du inte köra. Ring efter assistans eller bärgning.**

### **Säker användning av däckreparationssatsen**

- Parkera vid väggkanten på en trafiksäker plats. Sätt varningstriangeln väl synligt för att upplysa andra trafikanter om din situation.
- Dra åt parkeringsbromsen, oavsett om du har parkerat i en sluttning eller inte, för att garantera att bilen inte börjar rulla.
- Använd enbart däckreparationssatsen till att laga/pumpa däcken på personbilar. Använd den inte på motorcyklar, cyklar eller för andra sorters däck.

- Ta inte bort det eventuella föremål, t.ex. en spik eller skruv, som har gjort hål i däckets.
- Innan du använder satsen ska du läsa varningstexten på flaskan med tätningssmediet!
- Lämna ON (☞-indikatorn PÅ) under förutsättning att bilen är utomhus. I annat fall kan kompressorn ladda ur batteriet.
- Lämna aldrig satsen utan övervakning när den används.
- Låt inte kompressorn gå i mer än 10 minuter åt gången då den kan överhettas.
- Använd inte däckreparationssatsen om utomhustemperaturen understiger -30 °C.
- Om både däck och fälg är skadade är det säkrast att inte använda däckreparationssatsen.



## Teknisk information till däckreparationsset

Systemspänning		DC 12 V
Driftspänning		DC 10-15 V
Driftström		MAX. 15 ± 1 A (med DC 12 V)
Passar för användning i temperaturintervallet		-30 ~ +70 °C
Max arbetstryck		6 bar
Mått	Kompressor	161 x 150 x 55,8 mm
	Behållare med tätningsmedel	∅ 85 x 104 mm
	Kompressorvikt	665 ± 30 g
	Tätningsvolym	300 ml

\* Tätningsmedel och reservdelar finns till försäljning hos bil- eller däckhandlare. Tomma tätningsmedelsbehållare får kastas i hushållsavfall. Rester med tätningsmedel ska lämnas till bil- eller däckhandlare eller deponeras i enlighet med gällande föreskrifter.

## BOGSERING

### Bärgning

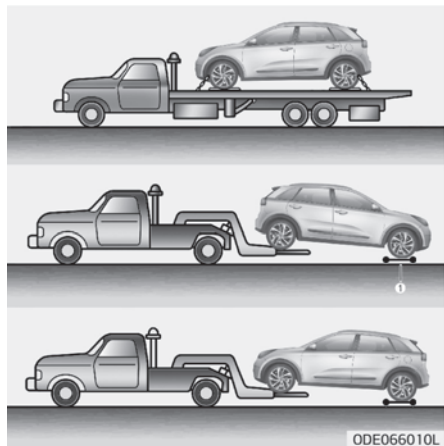

Om du befinner dig i en nödsituation och bilen behöver bogseras är det lämpligt att kontakta närmaste Kia-verkstad eller bärgningsbil. Bilen måste lyftas och bogseras på rätt sätt för att förhindra skador. Det är lämpligt att använda hjulvagn (1) eller biltransport.

Framhjulsdrivna bilar kan bogseras med bakhjulen i marken (utan hjulvagn) och med lyfta framhjul.

Använd en hjulvagn om framhjulen eller stötdämparna är skadade eller om bilen bogseras med framhjulen i marken. När bilen bogseras med bärgningsbil och hjulvagn inte används ska alltid framhjulen på bilen lyftas upp, inte bakhjulen.



### ⚠ VIKTIGT

- **Bogsera inte din bil baklänges med framhjulen i marken eftersom bilen kan ta skada.**
- **Bogsera inte med bogserlina. Använd en hjullyft eller biltransport.**

När du bogserar bilen i en nödsituation utan hjulvagn:

1. Medan han trycker ner bromspedalen, växla till N-läget (friläge) och stänger av fordonet. Ställ POWER-knappen på ACC.
2. Ställ växeln i läget N (friläge).
3. Lossa parkeringsbromsen.

### ⚠ VIKTIGT

**Växelspaken måste ställas i läget N (friläge) för att fordonet inte ska ta skada.**

## Släpbogsering



Ditt fordon är inte utformat för att släpas efter ett annat fordon vid bogsering (med 4 hjul på marken). För att undvika allvarliga skador på ditt fordon ska du låta bli att bogsera ditt fordon med fyra hjul mot marken.

## Löstagbar bogserögla (i förekommande fall)

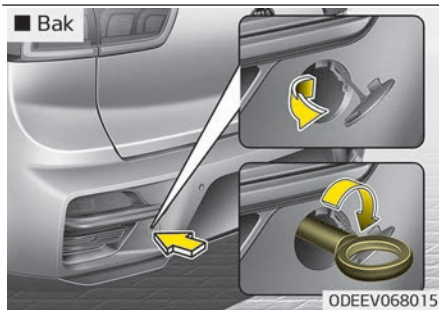
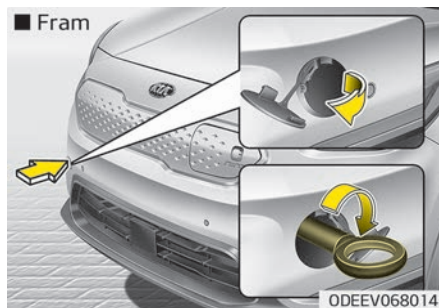

1. Öppna bakluckan och ta ut bogseröglan från verktyglådan.

2. Ta bort täcklocket framför hålet genom att trycka på den övre (fram)/nedre (bak) delen av locket på stötfångaren.
3. Montera bogseröglan genom att vrida den medurs tills den sitter fast ordentligt.
4. Ta bort bogseröglan och montera kåpan efter användning.

## Nödbogsering

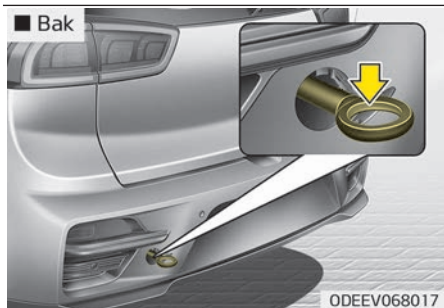
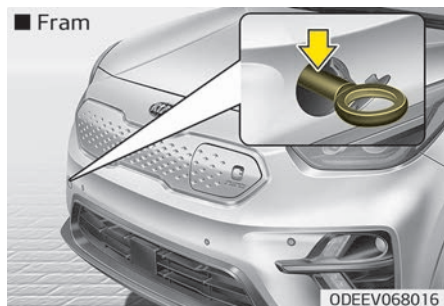

När bogsering behövs är det lämpligt att kontakta närmaste Kia-verkstad eller bärgningsbil.

Om denna möjlighet saknas kan du i nödfall bogsera bilen med en bogserlina som fästs i bogseröglan under bilen framtill eller baktill. Var extremt försiktigt när du bogserar bilen. Det måste finnas en förare som styr och bromsar i bilen.

Bogsering på det här sättet får endast göras korta avstånd på asfalterad väg och i låg fart. Hjul, axlar, drivlina, styrning och bromsar måste dessutom vara i god kondition.

- Använd inte bogseröglorna om du behöver dra upp bilen ur lera eller sand eller i en annan situation där bilen sitter fast.
- Undvik att bogsera ett fordon som är tyngre än dragfordonet.
- Förarna i de båda bilarna måste kunna kommunicera med varandra.

### ⚠ VIKTIGT

- **Fäst en bogserlina till bogseröglan.**
- **Om bogserlinan fästs vid någon annan del än bogseröglan kan karossen skadas.**

(Fortsättning)

### (Fortsättning)

- **Använd endast en bogserlina som är avsedd för att bogsera fordon. Fäst bogserlinan ordentligt i bogseröglan.**
- **Gasa och bromsa mjukt och försiktigt så att bogserlinan hela tiden, även när du startar och stannar bilen, hålls sträckt. I annat fall finns risk för skador på bogseröglorna eller bilen.**

- Kontrollera att bogseröglan är hel och oskadad innan du börjar bogsera.
- Fäst bogserlinan ordentligt i öglan.
- Bogsera inte så att bogseröglan utsätts för ryck. Använd en stadig, jämn kraft.
- Dra inte från sidan eller vertikalt. Det kan skada bogseröglan. Dra alltid rakt framåt.

### ⚠ VARNING

**Var extremt försiktigt när du bogserar bilen.**

(Fortsättning)

**(Fortsättning)**

- Undvik häftiga starter och ryckig körning som ger extra belastning på bogseröglan eller bogserlinan. Bogseröglan och bogserlinan kan brista och leda till allvarliga person- eller materialskador.
- Avbryt bogseringen om bilen som ska bogseras inte går att flytta utan avsevärd kraft. Kontakta istället en Kia-verkstad eller en bärgningsbil för assistans.
- Bogsera bilen i så rak riktning som möjligt.
- Håll avstånd till bilen medan den bogseras.

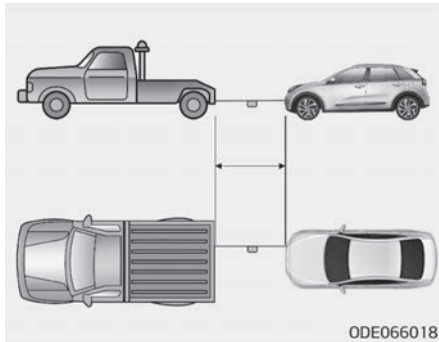

- Använd en bogserlina som är kortare än 5 m. Sätt fast ett vitt eller rött tygstycke (ungefär 30 cm brett) mitt på linan för att den ska synas bättre.
- Kör försiktigt så att bogserlinan inte lossnar när du bogserar.
- Det måste finnas en förare som styr och bromsar i en bil som bogseras. Inga passagerare utöver föraren ska tillåtas i bilen.

**Försiktighetsåtgärder vid nödbogsering**

- Vrid POWER-knappen till ACC för att förhindra att ratten låser sig.
- Ställ växelknappen i läget N (friläge).
- Lossa parkeringsbromsen.
- Tryck ned bromspedalen hårdare än normalt eftersom bromsarna fungerar med reducerad effekt.
- Bilen blir också mer tungstyrd eftersom servostyrningen inte fungerar.
- Om du kör i ett långt nedförslut kan bromsarna bli överhettade och bromskraften reduceras. Stanna ofta och låt bromsarna svalna.
- Bilen bör bogseras i högst 25 km/h på en sträcka av högst 20 km.

## I HÄNDELSE AV OLYCKA

### ⚠ VARNING

- Av säkerhetsskäl ska du aldrig vidröra högspänningskablar, anslutningar och elkomponenter. Högspänningskomponenter är orange.
- Exponerade kablar och ledningar kan synas inuti och utanför bilen. Vidrör aldrig ledningar eller kablar, eftersom en elstöt kan innebära allvarliga personskador eller livsfara.
- Alla läckage av gas eller elektrolyter ifrån ditt fordon är inte bara giftiga, det är också lättantändliga. Om detta sker ska fönster öppnas och säkert avstånd ska hållas till bilen som då parkeras vid vägkanten. Kontakta omgående en professionell verkstad och berätta att det rör ett hybridfordon. Kia rekommenderar att du kontaktar en godkänd Kia-återförsäljare/servicepartner.
- Om du behöver bogsering, se "Bogsering" på sid 7-20 om föregående sidor.

(Fortsättning)

### (Fortsättning)

- Om fordonet har skadats markant ska ett säkerhetsavstånd hållas på 15 meter eller mer, mellan ditt fordon och andra fordon/lättantändliga ting.

### ⚠ VARNING

I händelse av en mindre brand ska du använda en brandsläckare (ABC, BC) som är avsedd för elektriska bränder.

Om det är omöjligt att snabbt släcka branden ska du inta ett säkerhetsavstånd från bilen och omedelbart larma räddningstjänsten. Det är även lämpligt att informera om att det är en hybridbil som brinner.

Om branden sprider sig till högspänningsbatteriet krävs stora mängder vatten för att släcka elden.

Om en liten mängd vatten eller en brandsläckare som inte är avsedd för elektriska bränder används kan elektriska stötar orsaka allvarliga personskador eller livsfara.

### ⚠ VARNING

Om vatten forsats in i bilen:

När bilen svämmas över av vatten kan ett högspänningsbatteri orsaka elchock eller brand. Stäng därför AV hybridsystemet, ta hand om nyckeln och förflytta dig till en säker plats. Försök aldrig att fysiskt ta dig in i bilen om den är översvämmad. Kontakta omgående en professionell verkstad och berätta att det rör ett hybridfordon. Kia rekommenderar att du kontaktar en godkänd Kia-återförsäljare/servicepartner.

## NÖDUTRUSTNING (I FÖREKOMMANDE FALL)

Det finns viss nödutrustning i bilen om du behöver ta hand om nödsituationer.

### Brandsläckare

Gör på följande sätt om det är en liten brand och du vet hur en brandsläckare används.

1. Dra ut säkerhetsspringen överst på brandsläckaren (förhindrar att handtaget trycks in oavsiktligt).
2. Rikta munstycket mot lågornas bas.
3. Stå ca 2,5 m från elden och kläm ihop handtaget för att lösa ut brandsläckaren. Om du släpper handtaget stänger du av brandsläckaren.
4. Sveg med munstycket fram och tillbaka vid lågornas bas. Var uppmärksam när elden har släckts eftersom den åter kan flamma upp.

### Första hjälpen

Det finns vissa praktiska saker, t.ex. sax, bandage och tejp, i första hjälpenpaketet för att kunna ge första hjälpen till en skadad person.

### Varningstriangel

Sätt ut varningstriangeln på vägen för att varna mötande fordon vid nödfall, som till exempel då bilen parkeras vid vägkanten på grund av något problem.

### Däcktryckmätare (i förekommande fall)

Däcken förlorar en liten mängd luft vid normal användning och du kan från gång till annan behöva fylla på luft utan att det behöver betyda att däckets läcker. Kontrollera alltid däcktrycket när däcken är kalla eftersom däcktrycket ökar med ökande temperatur.

Gör så här för att kontrollera däcktrycket:

1. Lossa ventilhatten som sitter på fälgen.
2. Tryck mätaren mot däckventilen. En del luft kommer att läcka ut precis i början och om du inte trycker in mätaren ordentligt fortsätter läckaget.
3. Mätaren aktiveras vid en bestämd tryckning utan läckageluft.
4. Läs av däcktrycket på mätaren och avgör om trycket är för högt eller lågt.

5. Justera till rekommenderat däcktryck. Mer information finns i "Däck och hjul" på sid 9-08.
6. Sätt tillbaka ventilhatten.





# Underhåll

Motorutrymmet.....	8-03	Kontrollera spolarvätskenivån.....	8-19
Underhållsservice.....	8-04	Klimatanläggningens kupéfilter.....	8-20
Ägarens ansvar.....	8-04	Filterkontroll.....	8-20
Föreskrifter för ägarens underhållsåtgärder.....	8-04	Byta filter.....	8-20
Ägarens underhållsåtgärder.....	8-05	Torkarblad.....	8-21
Underhållsschema eget underhåll.....	8-05	Torkarbladkontroll.....	8-21
Bilens serviceprogram.....	8-07	Byta torkarblad.....	8-21
Underhållsschema, normala körförhållanden		Batteri.....	8-24
[för Europa (ej Ryssland)].....	8-08	Batteriunderhåll.....	8-24
Underhåll under krävande körförhållanden -		Batterikapacitetsetikett (se exemplet).....	8-25
[Europa, (ej Ryssland)].....	8-10	Ladda batteriet.....	8-26
Normalt underhållsschema [Ej Europa, inklusive		Återställa inställningar.....	8-26
Ryssland].....	8-12	Däck och hjul.....	8-27
Underhåll under krävande körförhållanden -		Däckunderhåll.....	8-27
[utom Europa, (inklusive Ryssland)].....	8-14	Rekommenderat däcktryck för kalla däck.....	8-27
Förklaring av punkterna i underhållsschemat.....	8-16	Kontrollera däcktrycket.....	8-28
Kylsystem.....	8-16	Skifta hjulen.....	8-29
Kylarvätska.....	8-16	Hjulinställning och hjulbalansering.....	8-30
Bromsslängor och -rör.....	8-16	Däckbyte.....	8-30
Bromsvätska.....	8-16	Byta fälgar.....	8-31
Bromsbelägg, bromsok och bromsskivor.....	8-16	Däckens väggrepp.....	8-32
Hjulupphängning.....	8-16	Däckunderhåll.....	8-32
Styrnsäcka, länkage och damasker, kuller i ned-		Däckmärkning.....	8-32
re armen.....	8-16	Lågprofilsdäck.....	8-34
Drivaxlar och damasker.....	8-16	Säkringar.....	8-36
Kylmedel i AC/kompressor (i förekommande fall).....	8-16	Säkringshållare i kupén.....	8-38
Kylarvätska.....	8-17	Byta säkring i motorrummet.....	8-39
Bromsvätska.....	8-18	Beskrivning av säkrings-/relähållare.....	8-41
Kontrollera bromsvätskenivån.....	8-18	Glödlampor.....	8-53
Spolarvätska.....	8-19	Att tänka på vid lampbyten.....	8-53

Glödlampa (fram).....	8-55
Glödlampa (bak).....	8-55
Glödlampa (sida).....	8-56
Byta strålkastarlampa (halv/helljus) (LED-typ).....	8-56
Byta glödlampa (LED) i körriktningsvisare fram.....	8-57
Strålkastare (hel-/halvljus) glödlampsbyte.....	8-57
Byta lampa (glödlampa) i körriktningsvisare fram.....	8-58
Byte av glödlampa varsel-/positionsljus (LED-typ).....	8-58
Byta lampa i dimljuset fram (glödlampa).....	8-59
Byta lampa i körriktningsvisare (glödlampa) bak.....	8-59
Byta lampa i broms- och bakljus (LED-typ).....	8-60
Dimljus bak (LED) lampbyte.....	8-60
Byta backlampa (glödlampa).....	8-61
Högt placerat stopplykta (LED-typ) lampbyte.....	8-61
Byte av glödlampan till registreringsskylten.....	8-61
Byta lampa i sidoblinkers (LED-typ).....	8-62
Byta lampa i sidoblinkers (glödlampstyp).....	8-62
Byta kartlampa (Glödlampa).....	8-63
Byta glödlampa i kartlampan (LED).....	8-63
Byta lampa i makeupspegel (glödlampa).....	8-64
Byta kupélampa (Glödlampa).....	8-64
Byta kupélampa (LED-typ).....	8-65
Bagagerumslampa (glödlampa) lampbyte.....	8-65
Inställning av strålkastare och dimljus (Europa).....	8-66
Bilvård.....	8-75
Exteriören.....	8-75
Interiören.....	8-79

## MOTORUTRYMMET



\* Det faktiska motorutrymmet i bilen kan skilja sig från bilden.

ODEEV078001N

1. Kylvätskebehållare
2. Bromsvätskebehållare
3. Säkringsdosa
4. Positiv batteripol
5. Negativ batteripol
6. Kylarlock
7. Spolarvätskebehållare

## UNDERHÅLLSSERVICE

Du bör vara ytterst försiktig så att du inte skadar dig eller bilen vid underhåll eller inspektioner.

Felaktigt eller otillräckligt underhåll kan leda till körproblem och fel på bilen och även olycksrisken ökar.

### Ägarens ansvar

#### \* OBSERVERA

Utförande och notering av underhåll är ägarens ansvar.

Serva bilen på en professionell verkstad. Kia rekommenderar att du besöker en godkänd Kia-återförsäljare/servicepartner. Du bör behålla dokument som påvisar att underhållet av ditt fordon har skötts i enlighet med underhållsschemat. Du behöver den här informationen för att styrka din enhetlighet av service och underhåll vid eventuella garantikrav för ditt fordon. Närmare information om garantivillkor finns i din garanti- och servicebok. Reparationer och justeringar som krävs på grund av dåligt underhåll eller utebliven service täcks inte av bilens garanti.

### Föreskrifter för ägarens underhållsåtgärder

Undermålig eller ofullständig service kan leda till problem. I det här avsnittet finns enbart anvisningar för enklare underhåll.



#### \* OBSERVERA

Undermåligt ägarunderhåll under garantiperioden kan påverka garantin. Mer information finns i den separata garanti- och serviceboken som medföljer bilen. Om du är osäker på servning, eller underhåll ska du låta systemet servas av en professionell verkstad. Kia rekommenderar att du besöker en godkänd Kia-återförsäljare/servicepartner.

#### VARNING

■ Underhållsarbete  
(Fortsättning)

#### (Fortsättning)

- Det kan vara farligt att utföra underhållsarbete på ett fordon. Vid en del underhållsarbete finns risk för allvarliga personskador. Om du saknar kunskaper, erfarenheter eller rätt verktyg och utrustning för uppgiften bör du överlåta arbetet till en professionell verkstad. Kia rekommenderar att du besöker en godkänd Kia-återförsäljare/servicepartner.
- Det är farligt att arbeta under huven när fordonet är igång . Risken ökar om du bär smycken eller löst sittande kläder. Dessa kan fastna i delar som rör sig och leda till personskada. Om det är nödvändigt att ha bilen igång  när du arbetar i motorrummet ska du ta av dig smycken (speciellt ringar, armband, klockor och halsband) och slipsar, halsdukar eller andra löst sittande klädesplagg innan du arbetar vid motorn eller kylarfläkten.

## ÄGARENS UNDERHÅLLSÅTGÄRDER

Vi rekommenderar att följande kontroller ska utföras regelbundet av ägaren eller en godkänd Kia-handlare, i angivna intervall för att bilen ska fungera tryggt och säkert.

Om du har några frågor, rådfråga en professionell verkstad. Kia rekommenderar att du rådfrågar en godkänd Kia-återförsäljare/servicepartner.

Ägarens underhållsåtgärder omfattas i allmänhet inte av någon garanti och du kan komma att debiteras kostnader för arbete, delar och smörjmedel som används.

### Underhållsschema eget underhåll

- Kontrollera kylarvätskenivån i behållaren.

#### **⚠ VARNING**

**När kylarnivån är låg ska behållaren fyllas på av en godkänd Kia-återförsäljare/verkstad, genom att endast använda avsedd kylvätska för elektriska fordon. Använda andra sorters vatten, eller antifrysmedel kan orsaka allvarliga skador i fordonet.**

- Kontrollera spolarvätskenivån.

- Kontrollera att däcken har rätt däcktryck.
- Kontrollera radiatoren och kondenseraren. Kontrollera om fronten på radiatoren och kondenseraren är ren och att den inte är blockerad med löv, smuts eller insekter m.m. Om någon av ovanstående delar är extremt smutsig, eller om du inte är säker på deras tillstånd rekommenderar vi dig att kontakta en professionell verkstad. Kia rekommenderar att du besöker en godkänd Kia-återförsäljare/servicepartner.

#### **⚠ VARNING**

**Var försiktig om du kontrollerar kylarvätskenivån när motorrummet är varmt. Skållhet kylarvätska och ånga kan spruta ut under tryck. Det kan orsaka brännskador eller andra allvarliga skador.**

#### **Under körning:**

- Finns det vibrationer i ratten? Känns styrningen trög eller glapp, eller är styrningen inte lika exakt som förr?

- Har bilen en tendens att dra åt höger eller vänster på jämn och rak väg?
- Hörs något ovanligt ljud vid inbromsning, drar bilen åt något håll, sjunker bromspedalen ned ovanligt djupt eller krävs det mer kraft för att bromsa?
- Känns växlingen i reduktionsväxeln annorlunda? Kontrollera i så fall vätskenivån.
- Testa reduktionsväxelns P-funktion (parkering).
- Finns det tecken på läckage under bilen (vatten som droppar från luftkonditioneringen under eller efter användning är normalt).

#### **Minst en gång i månaden:**

- Kontrollera kylarvätskenivån i behållaren.

#### **⚠ VARNING**

**När kylarnivån är låg ska behållaren fyllas på av en godkänd Kia-återförsäljare/verkstad, genom att endast använda avsedd kylvätska för elektriska fordon. Använda andra sorters (Fortsättning)**

### **(Fortsättning)**

**vatten, eller antifrysmedel kan orsaka allvarliga skador i fordonet.**

- Kontrollera att all yttre belysning, inklusive bromsljus, körriktningsvisare och varningsblinkers, fungerar.
- Kontrollera däcktrycket i alla däck, inklusive reservhjulets.

### ***Minst två gånger om året (vår och höst):***

- Kontrollera att kylare, värmeelement och luftkonditionering inte läcker eller är skadade.
- Kontrollera spolarvätskan och att vindrutetorkarna fungerar. Rengör torkarbladen med en ren trasa fuktad med spolarvätska.
- Kontrollera strålkastarinställningen.
- Kontrollera att trepunktsbältena inte är utslitna och att de fungerar.
- Kontrollera däckslitage och att hjulmuttrarna är åtdragna.

### ***Minst en gång om året:***

- Tvätta karossen och dräneringshålarna i dörrarna.

- Smörj alla gångjärn på dörrar och motorhuv.
- Smörj alla lås och spärrar på dörrar och motorhuv.
- Smörj alla tätningsslister.
- Kontrollera luftkonditioneringens funktion.
- Smörj reduktionsväxeln länkage och växelväljare.
- Rengör batteriet och polerna.
- Kontrollera bromsvätskenivån.

## BILENS SERVICEPROGRAM

Följ bilens ordinarie serviceprogram om bilen normalt inte används under något av följande förhållanden. Följ anvisningarna i Underhåll under krävande förhållanden om bilen används under något av följande förhållanden.

- Att regelbundet köra korta sträckor, kortare än 8 km i normal temperatur eller mindre än 16 km vid temperaturer under noll
- Omfattande körning av långa sträckor med låg hastighet.
- Köra på grusväg eller ojämna, dammiga, leriga, obelagda eller saltade vägar
- Körning på saltade vägar, eller vägar där andra korrosiva material förekommer, eller i stark kyla
- Körning på mycket dammiga vägar
- Körning i tungt trafikerade områden
- Upprerad körning i uppförsbacke, nedförsbacke eller på bergsvägar
- Körning med släp eller tung last på taksäck
- Användning som polisbil, taxi, annan professionel bogsering
- Körning i hastigheter över 170 km/h
- Körning med täta start och stopp

*Om bilen används under ovanstående förhållanden kan du behöva förkorta intervallen för kontroll, byte och påfyllning som anges i bilens serviceprogram. Fortsätt att följa de föreskrivna serviceintervallen efter de tidsperioder eller körsträckor som visas i tabellen.*

## Underhållsschema, normala körförhållanden [för Europa (ej Ryssland)]

Följande underhållsservice är viktig för att säkerställa låga utsläpp och goda prestanda. Spara kvitton från all service av avgasystemet för att garantivillkoren ska gälla. Om både sträcka och tid specificeras gäller det serviceintervall som inträffar först.

		Underhållsschema, normala körförhållanden [för Europa (ej Ryssland)]							
		Antal månader eller körsträcka; det som inträffar först							
SERVICEINTERVALL	Månader	12	24	36	48	60	72	84	96
	Miles x 1 000	10	20	30	40	50	60	70	80
	Km×1 000	15	30	45	60	75	90	105	120
<b>UNDERHÅLLSPUNKT</b>									
Kylarvätska *1	Byt var 60 000 km eller var 36:e månad								
Reduktionsväxelolja	-	-	-	K	-	-	-	-	K
Drivaxlar och damasker	-	K	-	K	-	K	-	-	K
Kylsystem	Byt till att börja med ut var 60 000 km eller 48 månader efter det, inspektera var 30 000 km eller 24 månader								
Kylmedel i AC/kompressor (i förekommande fall)	K	K	K	K	K	K	K	K	K
Klimatanläggningens luftfilter	-	B	-	B	-	B	-	-	B
Skivbromsar och bromsbelägg	K	K	K	K	K	K	K	K	K
Bromsledningar, slangar och anslutningar	K	K	K	K	K	K	K	K	K
Bromspedal	-	K	-	K	-	K	-	-	K
Bromsvätska	K	B	K	B	K	B	K	K	B

\*1 När kylarnivån är låg ska behållaren fyllas på av en godkänd Kia-återförsäljare, genom att endast använda avsedd kylvätska för elektriska fordon. Använda andra sorters vatten, eller antifrysmedel kan orsaka allvarliga skador i fordonet.



SERVICEINTERVALL	Underhållsschema, normala körförhållanden [för Europa (ej Ryssland)]								
	Antal månader eller körsträcka; det som inträffar först								
	Månader	12	24	36	48	60	72	84	96
	Miles x 1 000	10	20	30	40	50	60	70	80
	Km×1 000	15	30	45	60	75	90	105	120
<b>UNDERHÅLLSPUNKT</b>									
Styrstång, länk och damasker		K	K	K	K	K	K	K	K
Spindelleder		K	K	K	K	K	K	K	K
Däck (tryck och mönsterdjup)		K	K	K	K	K	K	K	K
12 V-batteriets skick		K	K	K	K	K	K	K	K

\*1 När kylarnivån är låg ska behållaren fyllas på av en godkänd Kia-återförsäljare, genom att endast använda avsedd kylvätska för elektriska fordon. Använda andra sorters vatten, eller antifrysmedel kan orsaka allvarliga skador i fordonet.

B: Byt

K: Kontrollera och justera, rengör, eller byt vid behov

## Underhåll under krävande körförhållanden - [Europa, (ej Ryssland)]

Följande detaljer behöver tätare underhåll än normalt när bilen huvudsakligen används under krävande körförhållanden. Se nedanstående tabell för lämpliga serviceintervall.

**B:** Byt

**K:** Kontrollera och justera, rengör, eller byt vid behov

UNDERHÅLLSPUNKT	SERVICEÅTGÄRD	SERVICEINTERVALL	KÖRFÖRHÅLLANDEN
Reduktionsväxelolja	B	Var 120 000:e km	C, D, E, G, H, I, K
Drivaxel och damasker	K	Kontrollera oftare beroende på skick	C, D, E, F, G, H, I, K
Klimatanläggningens kupéfilter (i förekommande fall)	B	Byt oftare beroende på körförhållanden	C, E, G
Skivbromsar och bromsbelägg	K	Kontrollera oftare beroende på skick	C, D, E, G, H
Styrstäng, länk och damasker	K	Kontrollera oftare beroende på skick	C, D, E, F, G
Spindelleder	K	Kontrollera oftare beroende på skick	C, D, E, F, G

### KRÄVANDE KÖRFÖRHÅLLANDEN

- A:** Att regelbundet köra korta sträckor, kortare än 8 km i normal temperatur eller kortare än 16 km vid temperaturer under noll.
- B:** Omfattande körning av långa sträckor med låg hastighet.
- C:** Köra på grusväg eller ojämna, dammiga, leriga, obelagda eller saltade vägar
- D:** Körning på saltade vägar, eller vägar där andra korrosiva material förekommer, eller i stark kyla
- E:** Körning på mycket dammiga vägar
- F:** Körning i tungt trafikerade områden.
- G:** Köra i uppförsbacke, nedförsbacke eller på bergsvägar.

- 
- H: Köra med släp eller tung last på takräcket.
  - I: Bilen körs som polisbil, taxi, yrkesfordon eller bärgningsbil.
  - J: Köra i stark kyla.
  - K: Körning i hastigheter över 170 km/h .
  - L: Köra med täta starter och stopp.

## Normalt underhållsschema [Ej Europa, inklusive Ryssland]

Följande underhållsservice är viktig för att säkerställa låga utsläpp och goda prestanda. Spara kvitton från all service av avgas-systemet för att garantivillkoren ska gälla. Om både sträcka och tid specificeras gäller det serviceintervall som inträffar först.

SERVICEINTERVALL		Normalt underhållsschema [Ej Europa, inklusive Ryssland]							
		Antal månader eller körsträcka: det som inträffar först							
Månader		12	24	36	48	60	72	84	96
Miles x 1 000		10	20	30	40	50	60	70	80
Km x 1 000		15	30	45	60	75	90	105	120
UNDERHÅLLSPUNKT									
Kylarvätska *1		Byt var 60 000 km eller var 36:e månad							
Reduktionsväxelolja		-	-	-	K	-	-	-	K
Drivaxlar och damasker		K	K	K	K	K	K	K	K
Kylsystem		Byt till att börja med ut var 60 000 km eller 48 månader efter det, inspektera var 30 000 km eller 24 månader							
Kylmedel i AC/kompressor (i förekommande fall)		K	K	K	K	K	K	K	K
Klimatanläggningens luftfilter	Förutom Australien och Nya Zeeland	B	B	B	B	B	B	B	B
	Australien och Nya Zeeland	K	B	K	B	K	B	K	B
Skivbromsar och bromsbelägg		K	K	K	K	K	K	K	K
Bromsledningar, slangar och anslutningar		K	K	K	K	K	K	K	K
Bromspedal		-	K	-	K	-	K	-	K

\*1 När kylarnivån är låg ska behållaren fyllas på av en godkänd Kia-återförsäljare, genom att endast använda avsedd kylvätska för elektriska fordon. Använda andra sorters vatten, eller antifrysmedel kan orsaka allvarliga skador i fordonet.

SERVICEIN- TERVALL	Normalt underhållsschema [Ej Europa, inklusive Ryssland]								
	Antal månader eller körsträcka: det som inträffar först								
	Månader	12	24	36	48	60	72	84	96
	Miles x 1 000	10	20	30	40	50	60	70	80
	Km x 1 000	15	30	45	60	75	90	105	120
<b>UNDERHÅLLSPUNKT</b>									
Bromsvätska		K	B	K	B	K	B	K	B
Styrstäng, länk och damasker		K	K	K	K	K	K	K	K
Spindelleder		K	K	K	K	K	K	K	K
Däck (tryck och mönsterdjup)		K	K	K	K	K	K	K	K
12 V-batteriets skick		K	K	K	K	K	K	K	K

\*1 När kylarnivån är låg ska behållaren fyllas på av en godkänd Kia-återförsäljare, genom att endast använda avsedd kylvätska för elektriska fordon. Använda andra sorters vatten, eller antifrysmedel kan orsaka allvarliga skador i fordonet.

**B:** Byt

**K:** Kontrollera och justera, rengör, eller byt vid behov

## Underhåll under krävande körförhållanden - [utom Europa, (inklusive Ryssland)]

Följande detaljer behöver tätare underhåll än normalt när bilen huvudsakligen används under krävande körförhållanden. Se nedanstående tabell för lämpliga serviceintervall.

**B:** Byt

**K:** Kontrollera och justera, rengör, eller byt vid behov

UNDERHÅLLSPUNKT	SERVICEÅTGÄRD	SERVICEINTERVALL	KÖRFÖRHÅLLAN- DEN
Reduktionsväxelolja	B	Var 120 000:e km	C, D, E, G, H, I, K
Drivaxel och damasker	K	Kontrollera oftare beroende på skick	C, D, E, F, G, H, I, K
Klimatanläggningens kupéfilter (i förekommande fall)	B	Byt oftare beroende på körförhållanden	C, E, G
Skivbromsar och bromsbelägg	K	Kontrollera oftare beroende på skick	C, D, E, G, H
Styrstång, länk och damasker	K	Kontrollera oftare beroende på skick	C, D, E, F, G
Spindelleder	K	Kontrollera oftare beroende på skick	C, D, E, F, G

---

## KRÄVANDE KÖRFÖRHÅLLANDEN

- A: Att regelbundet köra korta sträckor, kortare än 8 km i normal temperatur eller kortare än 16 km vid temperaturer under noll.
- B: Omfattande körning av långa sträckor med låg hastighet.
- C: Köra på grusväg eller ojämna, dammiga, leriga, obelagda eller saltade vägar
- D: Körning på saltade vägar, eller vägar där andra korrosiva material förekommer, eller i stark kyla
- E: Körning på mycket dammiga vägar
- F: Körning i tungt trafikerade områden
- G: Köra i uppförsbacke, nedförsbacke eller på bergsvägar.
- H: Köra med släp eller tung last på takracket.
- I: Bilen körs som polisbil, taxi, yrkesfordon eller bärgningsbil.
- J: Köra i stark kyla.
- K: Körning i hastigheter över 170 km/h .
- L: Köra med täta starter och stopp.

## FÖRKLARING AV PUNKTERNA I UNDERHÅLLSSCHEMAT

### Kylsystem

Kontrollera kylsystemets delar, trevägsventil för kylmedel, kylare, slangar och anslutningar, så att de inte läcker eller är skadade. Byt ut delar som är skadade.

### Kylarvätska

Kylarvätskan ska bytas i de intervall som anges i underhållsschemat.

### Bromsslangar och -rör

Kontrollera att allt är rätt monterat och att det inte finns tecken på slitage, sprickor, läckage eller allmänt försämrat skick. Byt genast ut delar som är skadade eller i dåligt skick.

### Bromsvätska

Kontrollera vätskenivån i behållaren med bromsvätska. Nivån bör ligga mellan markeringarna MAX och MIN på behållarens sida. Använd enbart bromsvätska som uppfyller specifikationerna för DOT 3 eller DOT 4.

### Bromsbelägg, bromsok och bromsskivor

Kontrollera att beläggen inte slits onormalt mycket, att skivan är i gott skick och att oken inte läcker bromsvätska.

Mer information om hur du kontrollera slitagegränser för bromsbelägg finns på Kias hemsida.

(<https://www.kia-hotline.com>)

### Hjulupphängning

Kontrollera infästningarna till hjulupphängningen så att inget sitter löst eller är skadat. Dra åt till angivet åtdragningsmoment.

### Styrnäcka, länkage och damasker, kulle i nedre armen

Kontrollera spelet i ratten när bilen står parkerad. Det får inte vara för stort. Kontrollera länkaget så att det inte är krökt eller skadat. Kontrollera damasker och kulleleder. Titta efter slitage, sprickor eller andra skador. Byt ut delar som är skadade.

### Drivaxlar och damasker

Kontrollera drivaxlar, damasker och klämmor så att det inte finns sprickor, slitage eller andra skador. Byt ut eventuella skadade delar och, vid behov, fyll på nytt smörjfett.

### Kylmedel i AC/kompressor (i förekommande fall)

Kontrollera att ledningarna eller anslutningarna för luftkonditioneringen inte läcker eller är skadade.



## KYLARVÄTSKA

### ⚠ VARNING



Den elektriska kylfläkten regleras av kylarvätskans temperatur, trycket i systemet och bilens hastighet. Det kan ibland vara igång även om bilen inte är det. Var extra uppmärksam när du utför något arbete i närheten av fläkten så att du inte skadas av roterande fläktblad. När kylarvätskans temperatur sjunker stängs el av automatiskt. Det här är normalt.

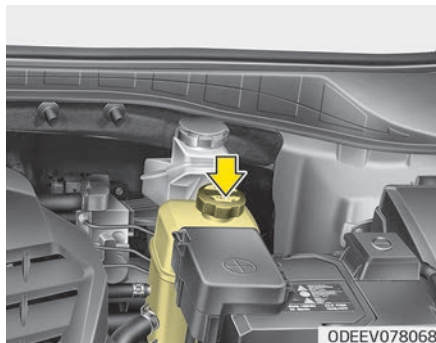

Kontrollera konditionen och anslutningarna för alla slangar till kylsystemet. Byt ut alla slangar som är deformerade eller i dåligt skick.

Kylarvätskans nivå ska ligga mellan markeringarna F MAX och L MIN när motorrummet är svalt. Markeringarna finns på sidan av behållaren.

När kylarnivån (i behållaren) är låg, ska du låta en Kia-återförsäljare/servicepartner kontrollera bilen. Använd endast avsedda kylvätskor för elfordon, att använda andra sorters vatten eller antifrysmedel kan skada fordonet.

## BROMSVÄTSKA

### Kontrollera bromsvätskenivån

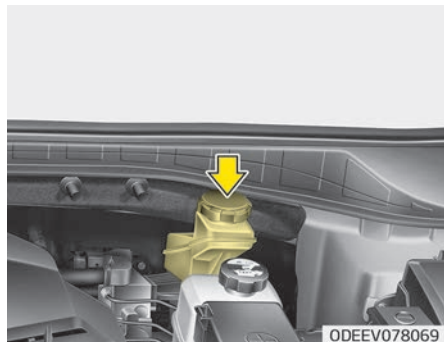

Kontrollera regelbundet vätskenivån i behållaren. Nivån bör ligga mellan markeringarna MAX och MIN på behållarens sida.

Rengör området kring behållarens lock noggrant innan du tar bort det och fyller på bromsvätska för att förhindra att bromsvätskan förorenas.

Fyll på till MAX-nivån om nivån är låg. Nivån minskar under körning. Det är normalt och beror på förslitningen av bromsbelägg.

Om vätskenivån är extremt låg ska systemet kontrolleras av en professionell verkstad. Kia rekommenderar att du besöker en godkänd Kia-återförsäljare/servicepartner.

*Använd endast rekommenderad bromsvätska. (Se "Rekommenderade smörjmedel och volymer." på sid 9-09)*

*Använd aldrig olika typer av vätska.*

#### ⚠ VARNING

##### ■ Läckage av bromsvätska

Om det krävs påfyllning av bromsvätska ofta behöver systemet kontrolleras av en professionell verkstad. Kia rekommenderar att du besöker en godkänd Kia-återförsäljare/servicepartner.

#### ⚠ VARNING

##### ■ Bromsvätska

Var försiktig när du byter eller fyller på bromsvätska. Var försiktig så att du inte får vätska i ögonen. Om du får bromsvätska i ögonen ska du (Fortsättning)

#### (Fortsättning)

**omedelbart skölja med rikligt med rent kränvatten. Låt en läkare kontrollera ögonen så snart som möjligt.**

#### ⚠ VIKTIGT

Låt inte bromsvätska komma i kontakt med bilens lack. Det skadar lacken. Bromsvätska som har varit utsatt för luft under en längre tid ska inte användas eftersom kvaliteten kan ha försämrats. Den ska deponeras enligt gällande föreskrifter. Använd inte fel slags vätska. Endast några få droppar med mineralolja, i bromssystemet kan skada komponenterna.

## SPOLARVÄTSKA

### Kontrollera spolärvätskenivån

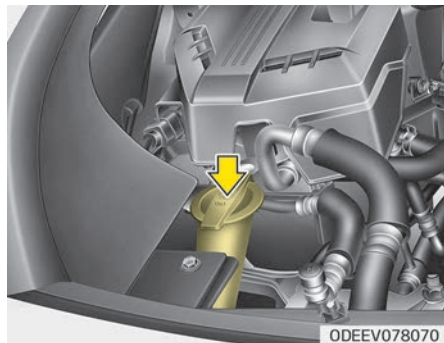

Behållaren för spolärvätska är genomskinlig och det är enkelt att kontrollera nivån bara genom att titta på den. Kontrollera vätskenivån i behållaren för spolärvätska och fyll på vid behov. Vanligt vatten kan användas i det fall spolärvätska saknas. Spolärvätska med frostskydd måste dock användas vid låga temperaturer för att förhindra frysning.

### **⚠ VARNING**

#### ■ Kylarvätska

- Använd inte kylarvätska i behållaren för spolärvätska.
- Sikten kan försvåras avsevärt om du sprutar kylarvätska på vindrutan, och du kan förlora kontrollen över bilen eller få skador på lack och lister.
- Spolärvätska för vindrutan innehåller en viss mängd alkohol som kan vara lättantändlig under vissa omständigheter. Gnistor eller eld får inte komma i kontakt med spolärvätskan eller behållaren för spolärvätska. Det är en skaderisk både för bil och passagerare.
- Spolärvätska är giftigt både för människor och djur. Drick inte och undvik kontakt med spolärvätska. I annat fall finns risk för allvarliga skador som kan innebära livsfara.

## KLIMATANLÄGGNINGENS KUPÉFILTER

### Filterkontroll

Om bilen används i städer med svåra luftföroreningar eller på dammiga vägar under långa perioder ska det kontrolleras och bytas ut oftare. När du, som ägare, byter ut klimatanläggningens kupéfilter ska du följa stegen nedan och undvika att skada andra komponenter.

Byt filtret enligt underhållsschemat.

### Byta filter

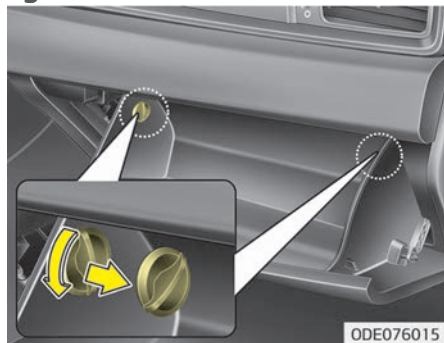

1. Öppna handskfacket.

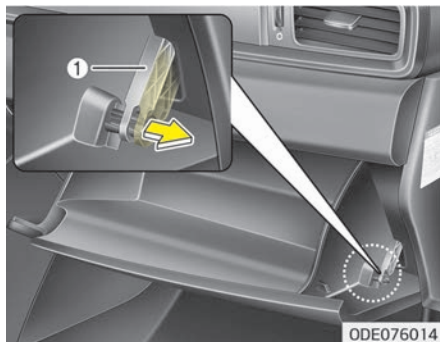

2. Med handskfacket öppet drar du i remmen (1).

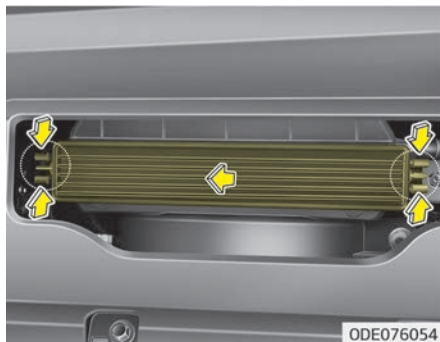

3. Ta bort klimatanläggningens luftfilterhållare genom att dra i kåpens båda sidor.

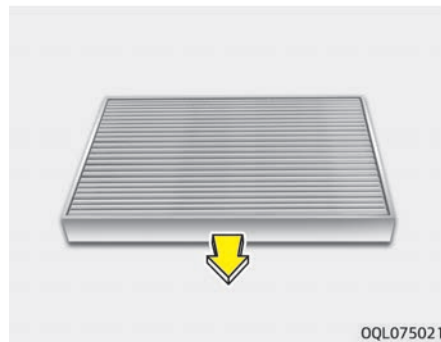

4. Byt ut klimatanläggningens luftfilter.

5. Montera tillbaka det på samma sätt som vid borttagandet, fast i omvänd ordning.

### \* OBSERVERA

När du byter ut klimatanläggningens luftfilter ska det monteras ordentligt. I annat fall kan systemet generera missljud och filtrets effektivitet kan försämrans.

## TORKARBLAD

### Torkarbladkontroll

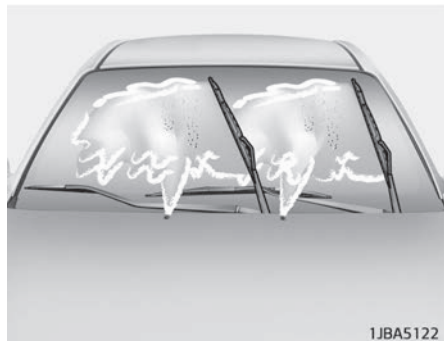

#### \* OBSERVERA

Hetvaxbehandling på automatiska biltvättar kan göra vindrutan svår att rengöra.

Beläggningar på antingen vindrutan eller torkarbladen kan försämra vindrutetorkarnas effektivitet. Vanliga beläggningar är insekter, trädsav och hetvax som används av vissa kommersiella biltvättar. Om bladen inte torkar ordentligt ska både rutan och bladen rengöras med ett bra rengöringsmedel och sköljas av med rent vatten.

#### ⚠ VIKTIGT

**Använd inte bensin, fotogen, lacknafta eller annat lösningsmedel på eller i närheten av vindrutetorkarna för att förhindra att de tar skada.**

### Byta torkarblad

Om torkarbladen inte längre rengör rutan ordentligt kan de vara utslitna och behöva bytas ut.

#### ⚠ VIKTIGT

**Försök inte att svepa med vindrutetorkarna för hand. Det kan skada torkararmarna eller andra komponenter.**

#### ⚠ VIKTIGT

**Om fel torkarblad används kan vindrutetorkaren skadas eller fungera felaktigt.**

### Torkarblad till vindrutan

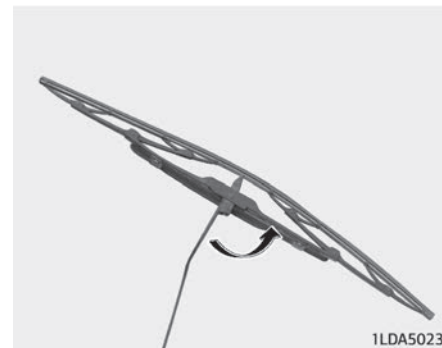

#### Typ A

1. Vik ut torkararmen och vinkla ut torkarbladet så att du ser låsclipset.

**⚠ VIKTIGT**

**Var försiktig så att torkkarmen inte fälls ned mot vindrutan eftersom det kan skada rutan.**

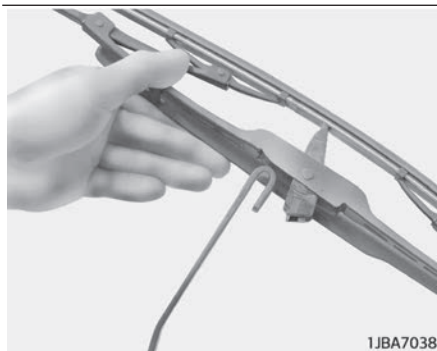
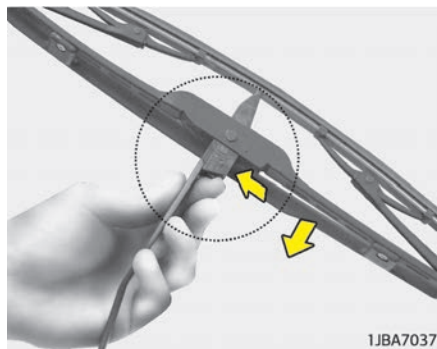

2. Tryck in clipset och dra torkarbladet nedåt.
3. Ta bort det från armen.
4. Montera det nya torkarbladet på samma sätt men i omvänd ordning.

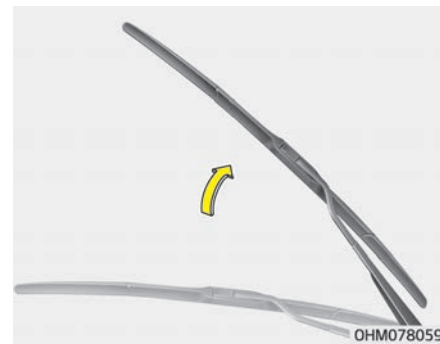

**Typ B**

1. Vik ut vindrutetorkkarmen.

**⚠ VIKTIGT**

**Var försiktig så att torkkarmen inte fälls ned mot vindrutan eftersom det kan skada rutan.**

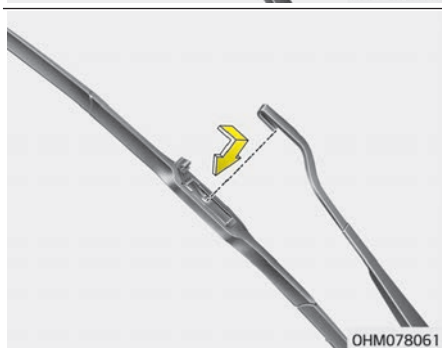
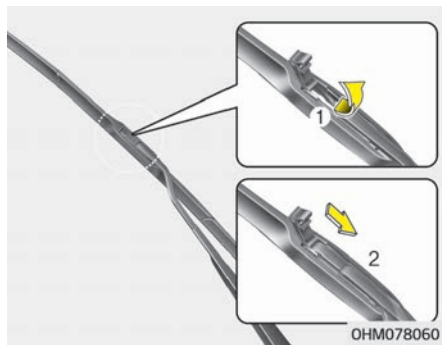

2. Lyft upp torkarbladets låsclips. Dra ner torkarbladet och avlägsna det.
3. Installera det nya torkarbladet.

### Torkarblad till bakrutan

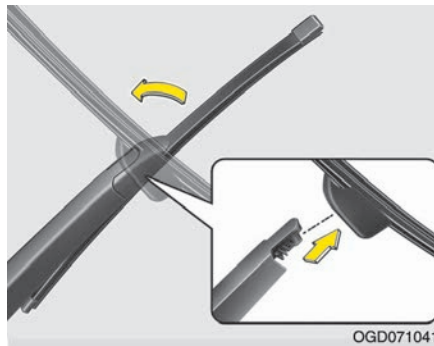

1. Vik ut torkararmen och dra loss torkarbladet.

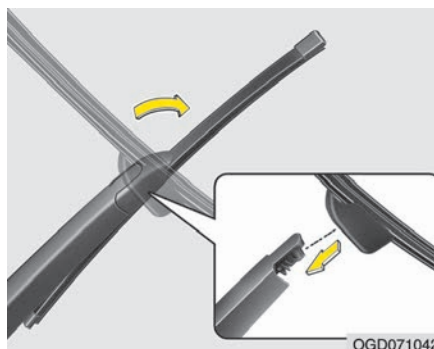

2. Montera ett nytt torkarblad genom att passa in det mot torkararmen och trycka fast det.
3. Kontrollera att torkarbladet sitter ordentligt genom att dra lätt i det.

För att förhindra skador på torkararmar eller andra komponenter ska torkarbladet bytas ut av en professionell verkstad. Kia rekommenderar att du besöker en godkänd Kia-återförsäljare/servicepartner.

## BATTERI

### Batteriunderhåll

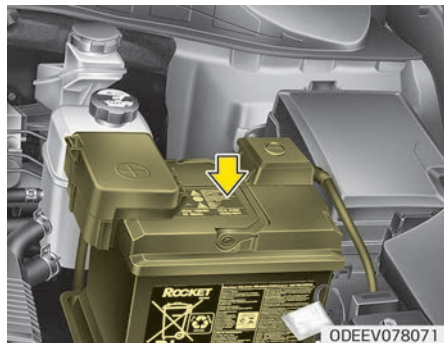

- Kontrollera att batteriet sitter fast.
- Håll batteriet rent och torrt.
- Batteripolerna ska vara rena från oxid, väl åtdragna och insmorda med vaselin eller batterifett.
- Tvätta omgående bort eventuell utspilld batterisyra med vatten och natriumbikarbonat.
- Koppla loss batterikablarna om bilen inte ska användas under en längre tid.

### \* OBSERVERA

Bilen har ett underhållsfritt batteri. Om markeringarna LOWER och UPPER finns på sidan av batteriet kan du kontrollera batterivätskenivån. Nivån ska ligga mellan LOWER och UPPER. Om batterivätskenivån är låg behöver du fylla på destillerat vatten. (Fyll aldrig på svavelsyra eller annan elektrolyt). Var försiktig så att du inte stänker på batteriet eller omgivande komponenter när du fyller på. Fyll inte på battericellerna mer än nödvändigt. Det kan orsaka korrosion på andra delar. Kontrollera att alla cellkapslar är åtdragna. Kontakta en professionell verkstad. Kia rekommenderar att du besöker en godkänd Kia-återförsäljare/servicepartner.

### ⚠ VARNING

■ **Risker med batterier**  
(Fortsättning)

### (Fortsättning)



Läs följande anvisningar noggrant innan du hanterar batteriet.



Eld eller gnistor, t.ex. från en tänd cigarett, får inte komma i närheten av batteriet.



Vätgas är en mycket eld-  
farlig gas som alltid finns i  
battericellerna och den ex-  
ploderar om den antänds.



Håll batteriet utom räck-  
håll för barn eftersom bat-  
teriet innehåller starkt frä-  
tande SVAVELSYRA. Låt  
inte batterivätskan komma  
i kontakt med hud, ögon,  
kläder eller lack.

### (Fortsättning)



### (Fortsättning)



Om du skulle få batterivätska i ögonen ska du skölja med rent vatten under minst 15 minuter och genast kontakta sjukvården. Batterivätska på huden ska omedelbart tvättas bort. Kontakta genast sjukvården vid smärta eller en brännande känsla.



Använd skyddsglasögon när du laddar batteriet eller arbetar i närheten av batteriet. Sörj för god ventilation när du arbetar i slutna utrymmen.



Ett batteri som inte blir rätt deponerat kan vara skadligt för både miljö och människor. Deponera batteriet enligt lokala föreskrifter.

### (Fortsättning)

### (Fortsättning)



Batteriet innehåller bly. Ett förbrukat batteri måste kasseras på avsett sätt. Vänligen återlämna batteriet till en godkänd Kia-handlare, där det kan återvinnas.

- När du lyfter ett batteri med plasthölje kan det ökade trycket på höljet orsaka att batterivätska läcker ut med risk för personskador som följd. Lyft batteriet med båda händerna eller använd speciella bärhandtag.
- Försök aldrig att ladda batteriet med batterikablarna anslutna.
- Det elektriska tändningssystemet arbetar under mycket hög spänning. Vidrör aldrig elektriska komponenter när motorn är igång (🚗) eller tändningen påslagen.

Du utsätter dig för livsfara eller risk för allvarliga personskador i det fall ovanstående varningar inte beaktas.

### ⚠ VIKTIGT

Elektriska enheter som inte är godkända kan orsaka att batteriet laddas ur. Använd aldrig enheter som inte är godkända.

### Batterikapacitetsetikett (se exempel)

#### Exempel



- \* Den faktiska batterietiketten i bilen kan skilja sig från bilden.
  1. CMF60L-BCI: Kia-modellens batteribeteckning
  2. 12 V: Nominell spänning

3. 60Ah(20HR): Nominell kapacitet (i amperetimmar)
4. 92RC: Nominell reservkapacitet (i minuter)
5. 550CCA: Kallstartström i ampere enligt SAE
6. 440A: Kallstartström i ampere enligt EN

### Ladda batteriet

Bilen är utrustad med ett underhållsfritt kalciumbatteri.

- Om batteriet laddas ur på kort tid (t.ex. på grund av att strålkastarna eller kupélampan har glömt släckas) ska det laddas långsamt i 10 timmar.
- Om batteriet laddas ur under färd på grund av hög elektrisk belastning ska du ladda upp det med 20 - 30 A i två timmar.

### VARNING

#### ■ Ladda batteriet

När du laddar batteriet ska du göra på följande sätt:

(Fortsättning)

#### (Fortsättning)

- **Batteriet måste tas bort från bilen och placeras i ett välventilerat utrymme.**
- **Håll cigaretter, gnistor eller öppna lågor borta från batteriet.**
- **Övervaka batteriet när det laddas och avsluta eller sänk laddningsströmmen om batteriet börjar koka eller om temperaturen i elektrolytcellerna överstiger 49°C.**
- **Använd skyddsglasögon när du kontrollerar batteriet under laddning.**
- **Koppla loss batteriladdaren på följande sätt.**
  1. **Stäng av batteriladdarens strömbrytare.**
  2. **Koppla loss klämman på batteriets minuspol.**
  3. **Koppla loss klämman på batteriets pluspol.**
- **Innan du utför underhåll eller laddar batteriet ska all utrustning och fordonet stängas av.**

(Fortsättning)

#### (Fortsättning)

- **Batteriets minuskabel måste tas bort först och sättas tillbaka sist när du tar ut batteriet.**

### Återställa inställningar

Inställningar ska återställas efter att batteriet har varit urladdat eller frånkopplat.

- "Elektrisk fönsterhiss" på sid 5-19
- "Färdator" på sid 5-46
- "Klimatanläggning" på sid 5-101
- "Ljud" på sid 5-134
- "Soltak" på sid 5-24

## DÄCK OCH HJUL

### Däckunderhåll

Rätt däcktryck är viktigt både för säkerheten. För att däcken ska hålla så länge så möjligt ska du också tänka på att inte överbelasta bilen och däcken.

### Rekommenderat däcktryck för kalla däck

Alla däcktryck (inklusive reservdäcket) måste kontrolleras när däcken är kalla. Med "kalla däck" menas att fordonet har stått parkerat i minst tre timmar eller inte körts längre än ca 1,6 km. Rekommenderat däcktryck måste användas för att få bästa komfort, styrförmåga och livslängd på däcken. Rekommenderat däcktryck, se "Däck och hjul" på sid 9-08.

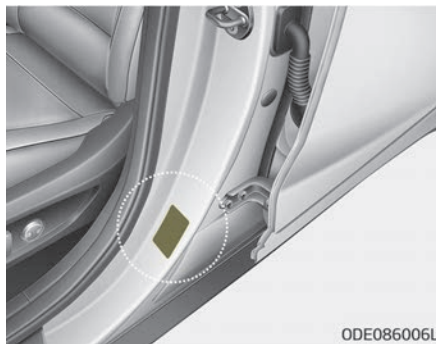

Alla specifikationer (dimensioner och tryck) kan hittas på etiketten som sitter på fordonet.

### ⚠ VARNING

#### ■ Lågt däcktryck

Mycket lågt däcktryck (under 70 kPa) kan leda till kraftig värmeutveckling och orsaka punktering, lossnad slitbana och andra däckfel. Det finns risk för förlorad kontroll över bilen med livsfara och risk för allvarliga personskador som följd. Risker-  
(Fortsättning)

### (Fortsättning)

na ökar under varma dagar och om du kör långa sträckor i hög hastighet.

### ⚠ VIKTIGT

- Ett lågt däcktryck leder även till ökat slitage, dålig styrförmåga och sämre energiekonomi. Hjulen kan även deformeras. Håll däcktrycket på rätt nivå. Om ett däck behöver fyllas med luft ofta ska systemet kontrolleras av en professionell verkstad. Kia rekommenderar att du besöker en godkänd Kia-återförsäljare/servicepartner.
- Övertryck leder till dålig komfort, ökat slitage i mitten av slitbanan och större risk för skador på grund av dålig väg.
- Varma däck överskrider oftast det kalla däcktrycket med 28 till 41 kPa. Släpp inte ut luft från varma däck eftersom det finns risk för lågt däcktryck.

(Fortsättning)

**(Fortsättning)**

- Sätt alltid tillbaka ventilhattarna. Utan ventilhatt kan smuts och fukt ta sig in i ventilen och orsaka luftläckage. Om en ventilhatt är borta ska en ny sättas dit så fort som möjligt.

**⚠ VARNING**

■ **Pumpa däcken**

För högt eller för lågt tryck kan förkorta däckets livslängd, påverka styrförmågan negativt och leda till att däckets havererar. Du kan förlora kontrollen över bilen och utsättas för en skaderisk.

**⚠ VIKTIGT**

■ **Däcktryck**

Observera följande:  
(Fortsättning)

**(Fortsättning)**

- **Kontrollera däcktrycket när däcken är kalla. (När bilen har varit parkerad i minst tre timmar eller inte körts längre än 1,6 km efter start.)**
- **Kontrollera trycket i reservhjulet varje gång du kontrollerar trycket i de vanliga däcken.**
- **Bilen får aldrig överlastas. Var försiktig så att du inte överlastar takracket på bilen om det finns ett sådant.**
- **Slitna och gamla däck kan orsaka olyckor. Byt ut däcken om slitbanan är kraftigt nedsliten eller om däcken har skadats.**

**Kontrollera däcktrycket**

Kontrollera däcktrycket minst en gång i månaden.

Kontrollera även däcktrycket på reservhjulet.

***Så här gör du***

Använd en kvalitetsmätare för att mäta däcktrycket. Det går inte att se på ett däckets utsida om det har rätt däcktryck. Radialdäck kan se ut som att de har rätt däcktryck även om de behöver pumpas.

Kontrollera däcktrycket när däcken är kalla. Med "kalla" menas att fordonet har stått parkerat i minst tre timmar eller inte körts längre än ca 1,6 km.

Skruva av ventilhatten från däckventilen. Tryck däcktryckmätaren stadigt mot ventilen för att få en tydlig avläsning. Om däcktrycket för det kalla däckets stämmer överens med det rekommenderade trycket på etiketten med information om last och däck behöver du inte göra något. Om trycket är för lågt ska du fylla på luft tills du läser av rätt nivå.

Om däckets är överfullt kan du släppa ut luft genom att trycka på metalldelen i mitten av ventilen. Kontrollera däcktrycket en gång till med däcktryckmätaren. Sätt tillbaka ventilhattarna på ventilererna. De skyddar mot smuts och fukt.

## ⚠ VARNING

- **Kontrollera ofta att däcken har rätt däcktryck och inte är slitna eller skadade. Använd alltid en däcktryckmätare.**
- **Däck med för mycket eller för lite luft eller ojämn förslitning kan orsaka försämrad styrförmåga, förslorad kontroll och havererade däck, vilket kan innebära livsfara eller risk för allvarliga personskador vid en olycka. Rekommenderat däcktryck för kalla däck anges i den här instruktionsboken och på däcketiketten på mittstolpen på förarsidan.**
- **Slitna däck kan orsaka olyckor. Ersätt däck som är utslitna, ojämnt slitna eller skadade.**
- **Kom ihåg att kontrollera reservhulets däcktryck. Kia rekommenderar att du kontrollerar reservhulet varje gång som du kontrollerar däcktrycket på bilens vanliga däck.**

## Skifta hjulen

För att jämna ut däckslitage är det lämpligt att skifta hjul var 10 000:e km eller tidigare om det uppstår ojämnt slitage.

När du har skiftat hjulen ska balanseringen kontrolleras.

Passa även på att kontrollera om det finns ojämnt slitage eller skador. Ojämnt slitage orsakas oftast av felaktigt däcktryck, dålig hjulinställning, obalanserade däck, kraftiga inbromsningar eller skarp kurvtagning. Leta efter bulor i däckets slitbana eller sida. Byt ur däcket om du hittar något av följande. Byt ut däcket om korden syns. Efter att ha skiftat hjul ska du pumpa däcken till angivet tryck och kontrollera att hjulmuttrarna sitter ordentligt.

Mer information finns i "Däck och hjul" på sid 9-08.

Med reservdäck (i förekommande fall)

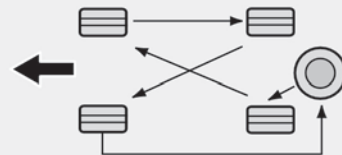

S2BLA790

Utan reservhjul

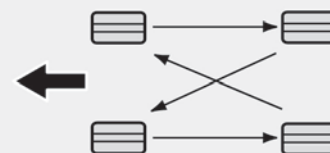

S2BLA790A

Riktningens däck (i förekommande fall)



CBGQ0707A

Kontrollera även slitage på skivbromsarnas bromsbelägg när du skiftar hjul.

### \* OBSERVERA

Radialdäck med riktningens beroende mönster måste skiftas parvis fram och bak och inte mellan vänster och höger sida.

### ⚠ VARNING

- Använd inte nödreservhjulet när du skiftar hjul.  
(Fortsättning)

### (Fortsättning)

- Blanda inte under några omständigheter diagonal- och radialdäck. Styrförmågan kan påverkas, vilket kan innebära livsfara eller risk för allvarliga person- eller materialeskador.

### Hjulinställning och hjulbalansering

Hjulen på din bil blir omsorgsfullt inställda och balanserade vid tillverkningen för att däckens ska få längsta möjliga livslängd och ge bästa möjliga prestanda.

Oftast behövs ingen ytterligare hjulinställning. Om du noterar ett ovanligt däckslitage eller att bilen drar åt ena eller andra sidan kan en ny hjulinställning behöva göras.

Om du noterar att hjulen vibrerar när du kör på plan väg kan en ny hjulbalansering behöva göras.

### ⚠ VIKTIGT

Fel balansvikter kan ge skador på aluminiumfälgar. Använd endast godkända balansvikter.

### Däckbyte



Om däckets har slitits jämnt visas en slitageindikator som en linje längs däckets slitbana. Det visar att däckets har ett mönsterdjup som understiger 1,6 mm. Byt i detta fall ut däck. Vänta inte på att linjen visas på hela däckets slitbana innan du byter däck.

**⚠ VIKTIGT**

När du har bytt däck ska du kontrollera hjulmuttrarna efter ca 50 km samt göra en extra kontroll och dra åt hjulmuttrarna efter ca 1 000 km. Om ratten skakar eller om bilen vibrerar när du kör är ett däck i obalans. Balansera däcket. Om problemet inte löser sig, kontakta en professionell verkstad. Kia rekommenderar att du besöker en godkänd Kia-återförsäljare/servicepartner.

**\* OBSERVERA**

Du bör använda samma typ av däck som bilen levererades med när du byter ut dem. I annat fall påverkas styrförmågan.

**⚠ VARNING**

■ Byta ut däck  
(Fortsättning)

**(Fortsättning)**

- Det är mycket farligt att köra på slitna däck och kommer minska bromsförmågan, styrförmågan och friktionen.
- Bilen är utrustad med däck som erbjuder säker körning och styrförmåga. Använd inte däck av annan dimension eller typ än bilens originaldäck. Det kan påverka säkerheten och ditt fordots prestanda, vilket kan leda till hanteringsfel eller voltning och allvarliga skador. Var noga med att alla fyra däck har samma sorts däck och hjul med samma storlek, väv, märke och lastkapacitet.
- Att använda andra storlekar eller sorter kan påverka körningen, hanteringen, avståndet under bilen, stoppsträckan, avståndet mellan karossen och däcken, avståndet för snödäck och hastighetsmätarens avläsning.

**(Fortsättning)****(Fortsättning)**

- Det är bäst att byta ut alla fyra däcken samtidigt. Om det inte är möjligt, eller om nödvändigt, byt ut dem i par, fram och bak hjul. När du byter ut endast ett däck kan det påverka fordonet markant.
- ABS fungerar genom att jämföra hastigheten på hjulen. Däckstorleken kan påverka hjulets hastighet. När du byter däck måste alla 4 däck ha samma storlek som originaldäcken. Om du använder däck i en annan storlek kan ABS (läsningsfria bromsar) och ESC (antis-laddsystem) fungera felaktigt.

**Byta fälgar**

Om du av något skäl byter ut fälgarna ska du kontrollera att de nya fälgarna har samma diameter, fälgbredd och offset som de ursprungliga.

**⚠ VARNING**

En fälg som inte har rätt storlek kan påtagligt inverka på däckens och lag-  
(Fortsättning)

**(Fortsättning)**

**rens livslängd, broms- och stoppsträckor, vägegenskaper, markfrigång, utrymmet mellan däck och skärm, användning av snökedjor, kalibrering av hastighetsmätare och vägmätare, strålkastarinställning och stötfångarnas höjd.**

**Däckens väggrepp**

Däckens väggrepp blir sämre om däckmönstret är slitet, däcktrycket fel eller vägbanan är hal. Det är lämpligt att byta ut däcken när slitageindikatorerna börjar synas. För att minska risken för att mista kontrollen, sänk hastigheten när det regnar eller snöar, eller om vägen.

**Däckunderhåll**

Utöver rätt lufttryck minskar även korrekt hjulinställning slitaget. Om ett däck har slitits ojämnt ska du kontrollera hjulinställningen hos din verkstad.

Om du har satt på nya däck ska du även balansera dem. Det ökar både komforten och däckens livslängd. Däck bör alltid balanseras om de avlägsnas från fälgen.

**Däckmärkning**

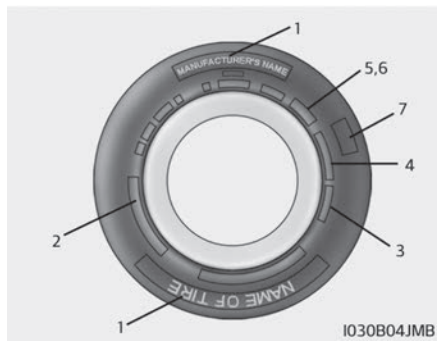

Den här informationen anger och beskriver däckets egenskaper och anger även däckets ID-nummer (TIN) enligt säkerhetsstandarden. TIN kan även användas för att identifiera däckets i händelse av återkallande.

**1. Tillverkare eller varumärkesnamn**

Namnet på tillverkaren eller varumärket visas.

**2. Däckdimension**

Däckdimensionen anges på däcksidan. Du behöver den här informationen när du köper nya däck. Nedan förklaras vad bokstäverna och siffrorna i däckdimensionen betyder.

Exempel på däckdimension:

(Siffrorna som anges är endast exempel. Aktuell däckdimension anges på din bils däck.)

**195/65R15 91H**

- P - Lämplig fordonstyp (däck med prefixet "P" är avsedda för personbilar och lätta lastbilar; alla däckfabrikat har dock inte detta prefix i beteckningen).
- 195 - Däckets bredd i mm.
- 65 - Höjd/bredd-förhållande. Däckets tvärsnittshöjd i procent av bredden.
- R - Kod för däckets konstruktion (radial).
- 15 - Fälgdiameter i tum.
- 91 - Belastningsindex, en siffra för däckets maxbelastning.
- H - Hastighetsmärkning. Mer information finns i tabellen med hastighetsmärkningar i det här kapitlet.



### Fälgdimension

Däcken är märkta med viktig information som du behöver vid byte. Nedan förklaras vad bokstäverna och siffrorna i däkmärkningen betyder.

Exempel på fälgdimension: **6,0J x 15**  
6,0 - Fälgdiameter i tum.

J - Fälgens kontur.  
15 - Fälgdiameter i tum.

### Hastighetsmärkning för däck

I tabellen nedan finns många olika hastighetsmärkningar som används för däck till bilar. Hastighetsmärkningen är en del av märkningen på däckets sida. Symbolen motsvarar den högsta säkra hastigheten för däckets.

Hastighetsmärkning	Maxhastighet
S	180 km/h
T	190 km/h
H	210 km/h
V	240 km/h
Z	Över 240 km/h

### 3. Kontrollera däckens ålder (TIN: Däckets ID-nummer)

Alla däck som är över 6 år, beroende på tillverkningsdatum, däckstyrka och prestanda, kommer naturligt att bli sämre (även de som är oanvända). Därför ska däcken (inklusive reservhjulet), bytas ut mot nya. Tillverkningsdatumet finns angivet på däcksidan (eventuellt på insidan av däckets) som en DOT-kod. DOT-koden är en serie siffror och bokstäver. De fyra sista siffrorna i DOT-koden anger tillverkningsdatum.

DOT: XXXX XXXX 0000

De första tecknen visar vilken fabrik däckets kommer från, däckdimension och mönster. De fyra sista siffrorna visar vilken vecka och år som däckets tillverkats.

Exempel:

DOT XXXX XXXX 1620 visar att däckets tillverkades vecka 16 år 2020.

#### **⚠ VARNING**

#### **■ Däck åldras**

**Däck åldras med tiden, även om de inte används. Oavsett slitage rekommenderas att byta däck (Fortsättning)**

#### **(Fortsättning)**

**menderas att däck byts ut efter sex (6) år. Varmt klimat eller frekvent hög belastning kan påskynda åldrandet. Ett däck som havererar kan orsaka att föraren tappar kontrollen, vilket kan få allvariga följder.**

### 4. Däckupbyggnad och material

Antalet lager med gummitäckt textil i däckets däck. Däcktillverkare måste även ange materialet i däckets, såsom stål, nylon, polyester m.m. Bokstaven "R" innebär att textiltådarna ligger radiellt mot rullriktningen. "D" anger diagonal riktning och "B" är en kombination.

### 5. Maximalt tillåtet däcktryck

Detta är det högsta tryck som däckets kan pumpas till. Överskrid inte tillåtet maxtryck. Se rekommenderade däcktryck på etiketten med information om last och däck.

### 6. Maxlast

Märkningen anger maxlasten i kilo och pund som däckets kan bära. När du byter däck på bilen ska du använda däck med samma lastgräns som originaldäckets.

## 7. Enhetlig kvalitetsmärkning på däck

Kvalitetskoder finns angivna på däcksidan.

Exempel:

TREADWEAR 200 (Mönsterdjup 200)

TRACTION AA (Grepp AA)

TEMPERATUR A

### Tread wear

Däcksitageklasser är en jämförande klassificering baserad på slitaget vid test under kontrollerade former på särskilda testbanor. Ett däck i klass 150 sägs ha en och en halv gång längre livslängd än ett däck i klass 100.

Däckets verkliga prestanda är beroende av aktuella användningsförhållanden och kan skilja avsevärt från normvärdet, beroende på körstil, underhållsrutiner och skillnader i vägunderlag och klimat.

Däckklassen finns ingjuten i däcksidan på personbilsdäck. Däcken som tillhör bilens standardutrustning eller är tillval kan ha varierande däckklass.

Traction - AA, A, B & C (Grepp AA, A, B & C)

Greppnivå ifrån högsta till lägsta är AA, A, B och C. Märkningen representerar däckens uppmätta förmåga att stanna på våt asfalt under kontrollerade omständigheter på standardiserade testytor av asfalt och betong. Ett däck med märkningen C kan ha dåligt väggrepp.

### ⚠ VARNING

**Däckets väggrepp är baserat på bromstester på en rät linje och inkluderar inte acceleration, kurvtagning, vattenplaning eller bästa möjliga väggreppskaraktäristik.**

Temperature - A, B & C (Temperatur A, B och C)

Temperaturmärkningarna är A (högssta), B och C och representerar däckets förmåga att motstå och leda bort genererad värme vid test under kontrollerade omständigheter med ett specifikt testdäck på en testanläggning inomhus.

Höga temperaturer under lång tid kan orsaka att däckkvaliteten försämras och däckets livslängd förkortas. Mycket höga temperaturer kan få däckets att haverera. Märkningarna B och A representerar ett testresultat för testdäcket som är över den nivå som krävs i lag.

### ⚠ VARNING

#### ■ Däcktemperatur

**Temperaturmärkningen för det här däckets är baserad på ett däck med korrekt däcktryck och utan överbelastning. Mycket höga hastigheter, för lågt tryck eller tung last kan antingen var för sig eller i kombination öka däckets temperatur och orsaka att däckets plötsligt havererar. Det kan leda till att du tappar kontrollen över bilen och utsätts för livsfara eller risk för allvarliga personskador.**

### Lågprofilsdäck (i förekommande fall)

Lågprofilsdäck, med ett höjd/breddförhållande som understiger 50, ger bilen ett sportigare utseende.

Eftersom lågprofilsdäck är optimerade för god manövrering och inbromsning kan de ge lägre komfort och en högre ljudnivå än vanliga däck.

### **VIKTIGT**

Eftersom däcksidan på lågprofilsdäck är lägre än vanligt finns också en ökad risk för att däck och hjul skadas. Följ därför nedanstående anvisningar.

- När du kör på ojämnt underlag eller i terräng måste du köra extra försiktigt. Kontrollera däck och hjul efter körningen.
- Om det finns gropar, farthinder, gatubrunnar eller trottoarkanter i bilens färdväg ska du köra extra långsamt så att däck och hjul inte skadas.
- Om däcket har påverkats, inspektera dess tillstånd eller kontakta en professionell verkstad. Kia rekommenderar att du besöker en godkänd Kia-återförsäljare/servicepartner.

(Fortsättning)

### (Fortsättning)

- **Kontrollera däck och däcktryck var 3 000:e km för att undvika däckskador.**
- Det är inte lätt att upptäcka däckskador med blotta ögat. Vid minsta misstanke om en eventuell däckskada, även om du inte kan se någon skada med blotta ögat, ska du låta kontrollera däcket eller byta ut det eftersom skadade däck kan drabbas av luftläckage.
- Skador som uppstår på ett däck på grund av körning på ojämnt underlag, i terräng, över gropar, gatubrunnar eller trottoarkanter, omfattas inte av garantin.
- Däckinformation anges på sidan av däcket.

## SÄKRINGAR

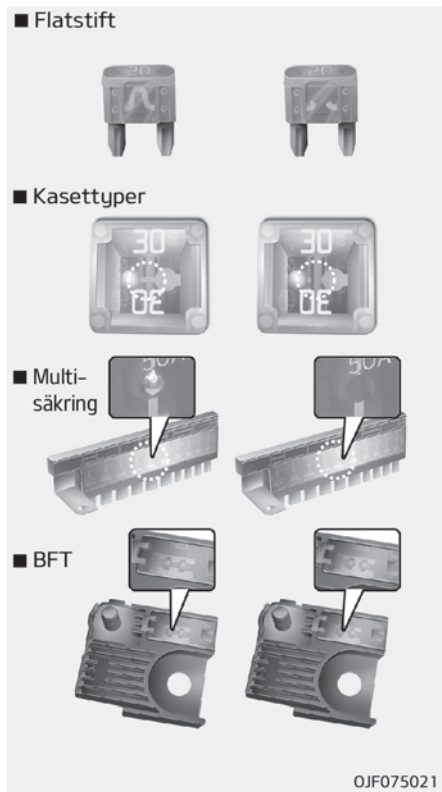

\* Vänster sida: Normal

Höger sida: Utlöst

Säkringar skyddar bilens elsystem mot överlast.

Bilen har 2 (eller 3) säkringsdosor, en på förarsidan i kupén och övrig i motorrummet vid batteriet.

Om bilens lampor, tillbehör eller reglage inte fungerar ska du kontrollera säkringen för den aktuella funktionen. Om en säkring har löst ut har elementet inuti säkringen smält.

Kontrollera först säkringsdosan på förarsidan om elsystemet inte fungerar.

Koppla alltid bort batteriets minuskabel innan du byter en säkring. Byt alltid till en ny säkring med samma amperetal.

Om den nya säkringen också löser ut betyder det ofta att det finns ett elektriskt fel. Undvik omgående att använda systemet och rådfråga omgående en professionell verkstad. Kia rekommenderar att du rådfrågar en godkänd Kia-återförsäljare/servicepartner.

Det finns tre sorters säkringar: flatstift för lägre amperetal, stor huvudsäkring och multisäkring för högre amperetal.

### ⚠ VARNING

- Byte av säkring (Fortsättning)

### (Fortsättning)

- **Byt aldrig ut en säkring mot något annat än en säkring med samma amperetal.**
- **Säkringar med för högt amperetal kan orsaka skador och utgöra en brandrisk.**
- **Ersätt aldrig en säkring med en metalltråd eller aluminiumfolie, inte ens temporärt. Det kan orsaka omfattande skador på ledningar och utgöra en brandrisk.**
- **Du får inte ändra eller lägga till elkablar i bilen utan nödvändig kunskap.**

### ⚠ VIKTIGT

**Använd inte en skruvmejsel eller något annat metallföremål när du tar bort säkringen eftersom du riskerar att kortsluta och skada systemet.**

## \* OBSERVERA

- Ställ tändningen på "OFF" och stäng av alla elektriska enheter när du ska byta säkring. Koppla sedan loss minuskabeln (-) på batteriet.
- Etiketten på säkrings-/relähållaren kan se annorlunda ut i den aktuella bilen.

### VARNING

#### ■ Elbrand

Kontrollera alltid att säkringar och relän är ordentligt fastsatta när de bytts ut. Att inte göra det kan resultera i eldsvåda.

### VIKTIGT

- När du byter en säkring eller ett relä ska du vara noga med att den nya säkringen eller det nya reläet passar ordentligt i hållaren. Att inte installera en säkring eller ett relä ordentligt kan orsaka skada på kablar och det elektriska systemet.
- Ta inte bort säkringar, reläer och kontakter som är fastsatta med bultar eller muttrar. Säkringen, reläet eller kontakten kanske sedan inte monteras helt korrekt och det kan skada fordonet.
- Sätt aldrig in något mer än säkringen eller reläet i kontakterna, t.ex. en skruvmejsel eller ledning. Det kan orsaka glapp och fel på elsystemet.
- Stick aldrig in skruvmejslar eller kablar från tredje part i uttag som enbart är avsedda för säkringar och reläer. Elsystem och kablar i kupén kan skadas eller fatta eld på grund av glappkontakt.

(Fortsättning)

### (Fortsättning)

- Om du ansluter ledningen direkt till bakkjuset eller byter till en glödlampa med för hög märkeffekt när du kopplar på släpvagnar osv. kan du bränna den inre kopplingsdosan.

### VIKTIGT

Kontrollera att batterilocket sitter korrekt. Om batterilocket inte sitter på rätt sätt kan fukt tränga in i systemet och skada elektriska komponenter.

### VARNING

■ Reparation av elektriska kablar  
Alla elektriska reparationer ska utföras av godkända Kia-återförsäljare, med godkända Kia-delar. Att använda andra elkomponenter, särskilt vid byte av multimedia- eller stöldlarmsystem, biltelefon eller radio, kan orsaka bilskada och öka risken för en bilbrand.

## \* OBSERVERA

- Omkonstruktioner är förbjudna

Dra inte om kablar i ditt fordon på något sätt, det kan påverka prestandan i flera säkerhetsfunktioner i fordonet. Att dra om kablarna i ditt fordon kan också leda till att din garanti inte gäller, samt att du får ansvara för alla eventuella fordonsfel som är resultat av detta.

## \* OBSERVERA

- Varning för tonade rutor

Fönstertoning (särskilt metallisk film) kan medföra kommunikationsstörningar eller dålig radiomottagning. Dessutom kan det bli problem med det automatiska belysningsystemet på grund av reflektioner ifrån de tonade rutorna inne i bilen. Vätskan som används kan också lägga in i de elektroniska utrymmena och orsaka fel eller skada.

### Säkringshållare i kupén



1. Stäng av tändningen och alla andra omkopplare.
2. Öppna locket över säkringshållaren. Om tändningslåset är i läget "OFF"-läge visas en varningsindikator på instrumentpanelen. Vänligen se på insidan av säkringssskyddets panel för att identifiera platsen för en särskild säkring, samt beskrivningslistan i det här avsnittet.

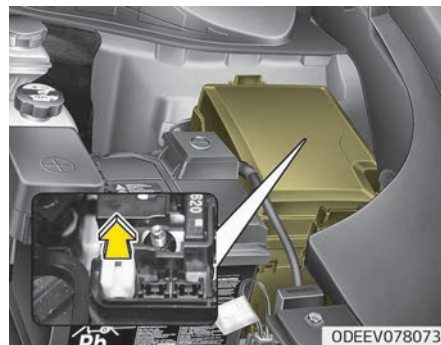

3. Dra säkringen som ska kontrolleras rakt ut. Använd det medföljande säkringsverktyget som finns i motorrummets säkringspanelskydd.
4. Kontrollera säkringen som du tog bort och byt ut den om den har löst ut.  
*Extra säkringar medföljer i motorutrymmets säkringspanel.*
5. Sätt i en ny säkring med samma märkvärde och kontrollera att den sitter fast ordentligt.

Om den sitter löst, rådfråga en professionell verkstad. Kia rekommenderar att du rådfrågar en auktoriserad Kia-återförsäljare/verkstad.

Om du skulle sakna reservsäkring kan du använda en säkring med samma märkvärde från en krets som inte är nödvändig för att köra bilen, t.ex. säkringen till strömuttaget.

Om strålkastare, körriktningsvisare, bromslysen, dimljus, DRL, baklyktor, HMSL inte fungerar och säkringarna är OK, kontrollera då säkringspanelen i motorrummet. En säkring som har löst ut måste bytas.

### \* OBSERVERA

Om strålkastare, dimljus, körriktningsvisare eller baklyktor inte fungerar, utan problem med lamporna ska fordonet kontrolleras av en professionell verkstad. Kia rekommenderar att du rådfrågar en auktoriserad Kia-återförsäljare/verkstad.

### Säkringsomkopplare

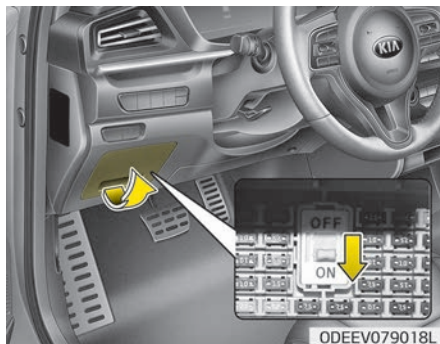

Ställ alltid säkringsomkopplaren på läget ON innan du kör bilen.

Om du ställer omkopplaren på OFF kan det hända att vissa funktioner som t.ex. ljudfunktioner och den digitala klockan måste återställas och det är heller inte säkert att fjärrnyckeln (eller smartnyckeln) fungerar. När knappen är av kommer varningslampan att visas på instrumentpanelen.

### ⚠ VIKTIGT

- Alla omkopplare ska stå på ON när du kör.
- Om bilen inte kommer att användas på över 1 månad ska du ställa alla omkopplare på OFF för att hindra att batteriet laddas ur.
- Utöver långtidsparkering i över 1 månad kan kontaktytorna på omkopplarna slitas vid upprepad användning. Undvik att använda omkopplarna i onödan.

### Byta säkring i motorrummet

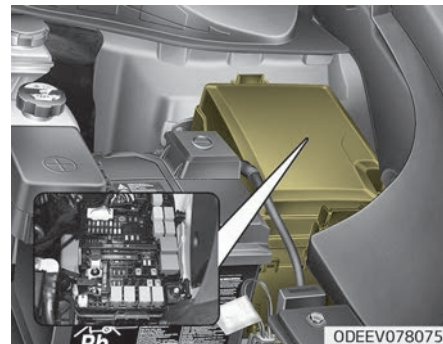

1. Stäng av tändningen och alla andra omkopplare.
2. Ta bort säkringsdosans lock genom att trycka in fliken och dra upp locket.
3. Kontrollera säkringen som du tog bort och byt ut den om den har löst ut. Använd säkringstången som ligger i motorrummet till att ta bort och sätta tillbaka säkringar.
4. Sätt i en ny säkring med samma märkvärde och kontrollera att den sitter fast ordentligt. Kontakta en Kia-verkstad om säkringen sitter löst.

### **⚠ VIKTIGT**

**Installera alltid säkringspanelens skydd noga i motorrummet för att skydda mot el-fel som kan uppkomma i och med kontakt med vatten. Lyssna efter det hörbara klickjudet för att säkerställa att skyddet till säkringspanelen är helt fast satt.**

### **Multisäkring**

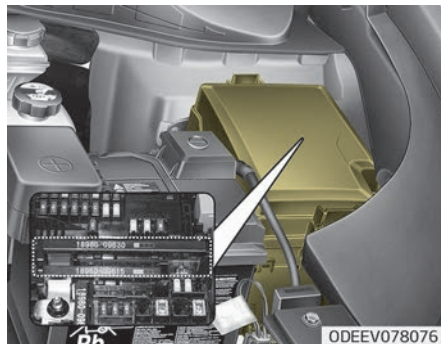

### **\* OBSERVERA**

Ta inte isär, eller montera ihop multisäkringar när de är säkrade med muttrar och bultar. Felaktigt eller delvis fel vridmoment kan orsaka brand. Låt en professionell verkstad kontrollera fordonet. Kia rekommenderar att du rådfrågar en godkänd Kia-återförsäljare/servicepartner.

### **Huvudsäkring**

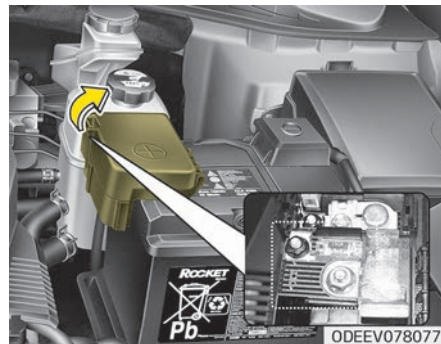

### **\* OBSERVERA**

Ta inte loss eller sätt i huvudsäkringen som är fastskruvad med skruv och mutter. Felaktigt eller delvis fel vridmoment kan orsaka brand. Låt en professionell verkstad kontrollera fordonet. Kia rekommenderar att du rådfrågar en godkänd Kia-återförsäljare/servicepartner.



## \* OBSERVERA

Det kan vara fel på det elektroniska systemet trots att säkringarna i motorrummet eller kupén är hela. I detta fall kan orsaken till problemen vara att huvudsäkringen (BFT-typ) är urkopplad och den finner du inuti locket på batteriets pluspol (+). Eftersom huvudsäkringen är utformat mer invecklad än andra delar bör du låta en professionell verkstad kontrollera fordonet. Kia rekommenderar att du rådfrågar en godkänd Kia-återförsäljare/servicepartner.

### ⚠ VIKTIGT

**Kontrollera att batterilocket sitter korrekt. Om batterilocket inte sitter på rätt sätt kan fukt tränga in i systemet och skada elektriska komponenter.**

## Beskrivning av säkrings-/ relähållare *Inre säkringspanel*



I dosan med säkringar/reläer finns en etikett där säkringarnas/reläernas märkning framgår.

## \* OBSERVERA

Det är inte säkert att alla beskrivningar i instruktionsboken gäller din bil. All information är aktuell vid (Fortsättning)

(Fortsättning)





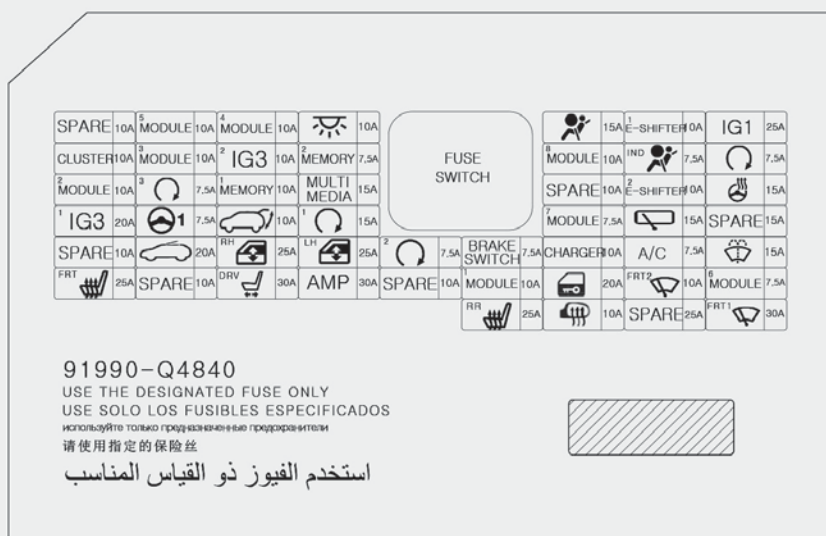





trycktilfället. Följ informationen på etiketten i första hand.









**Förarsidans säkringsdosa**





ODEEV078079L

## Instrumentpanel (förarsidans säkringspanel)

Säkringsnamn	Symbol	Ampere	Kretsskyddad
MODUL 5		10 A	Krockkuddeströmbrytare, ECM (avbländningsbar backspegel), huvudenhet för A/V & navigering, strålkastarinställningsstyrdon vänster/höger, kontrollmodul sätesvärme fram, kontrollmodul sätesvärme bak, modul automatisk strålkastarinställning, kontrollmodul främre sätesventilation, AMP
MODUL 4		10 A	Crash Pad-knapp, MFC-modul, AEB-modul, BSW-system, Radar vänster handtagssida/ Höger handtags, VESS, Övre konsol EXTN (UPPVÄRMD RATT)
KUPÉBELYSNING		10 A	Bagagelampa, makeuplampa vänster/höger fram, kupélampa, konsollampa tak, regnsensor, trådlös laddare
KROCKKUDDE		15 A	ACU (Kontrollenhet för krockkudde), ODS
E-VÄXLARE 1		10 A	Övre konsol EXTN (SBW)
TÄNDNINGSLÅS 1		25 A	PCB-block (SÄKRING- IEB2, EPCU2)
INSTRUMENT-PANEL		10 A	Instrumentpanel
MODUL 3		10 A	Allmän kontrollmodul BCM (Body Control Module), dörrmodul förare/passagerare, bromsljuskontakt
IG3 2		10 A	Tanklucka och batteriladdningsknapp, Panel, laddarindikator, kontrollmodul för luftkonditionering, ljud-/video och navigerings- huvudenhet, ljud, IG3, PTC-värmare, kontrollmodul för laddare
MINNE 2		7,5 A	VESS, BATT_COOL_EXV
KROCKKUDDE IND		7,5 A	Panel, Kontrollmodul för luftkonditionering
START		7,5 A	EPCU, Kontrollmodul smartnyckel

Säkringsnamn	Symbol	Ampere	Kretsskyddad
MODUL 2	<sup>2</sup> MODULE	10 A	U/S-SPEGEL, Strömrelä, Amp, BCM (Karoskontrollmodul), Trådlös laddenhet, USB/laddenhet, Kontrollmodul för Smart Key, Ljudenhet
KNAPPSTART3	<sup>3</sup> 	7,5 A	Kontrollmodul smartnyckel
MINNE 1	<sup>1</sup> MEMORY	10 A	Dörrmodul för förare/passagerare, IMS (systemmodul för förarintegrerat minne), kontrollmodul luftkonditionering, autoljus och fotosensor, allmän kontrollmodul BCM (Body Control Module), Aktiv luftflänsenhet.
MULTIMEDIA	MULTI MEDIA	15 A	Huvudenhet för A/V & navigering, tangentbord
E-VÄXLARE 2	E-SHIFTER 2	10 A	SBW-kontrollenhet
IG3 1	<sup>1</sup> IG3	20 A	IG3_1-relä
MDPS		7,5 A	MDPS-enhet
BAKLUCKA		10 A	Bakluckerelä
KNAPPSTART1	<sup>1</sup> 	15 A	Kontrollmodul smartnyckel
MODUL 7	<sup>7</sup> MODULE	7,5 A	Kontrollmodul sitsvärme fram/kontrollmodul sitsventilation fram, kontrollmodul för sitsvärme bak, ACI-modul
TORKARE (BAK)		15 A	Säkringsdosa i motorrum (bakre torkarrelä), bakre torkarmotor
RATTVÄRME		15 A	Allmän kontrollmodul BCM (Body Control Module)
SOLTAK		20 A	Soltaksmotor
ELFÖNSTER-HISS H		25 A	Relä elfönsterhiss höger sida, säkerhetsmodul elfönsterhiss passagerarsida, säkerhetsmodul för elfönsterhiss vänstersida, elfönstermodul för förarsäkerhet på höger sida.

Säkringsnamn	Symbol	Ampere	Kretsskyddad
ELFÖNSTER-HISS V		25 A	Relä elfönsterhiss vänster, säkerhetsmodul elfönsterhiss förare, säkerhetsmodul för elfönsterhiss vänster sida, elfönstermodul för passagerarsäkerhet höger sida.
KNAPPSTART2		7,5 A	Start/stopp-knapp, kontrollmodul Smart Key
BROMSKONTAKT		7,5 A	Kontrollmodul smartnyckel, bromsljuskontakt
LADDARE	<b>CHARGER</b>	10 A	Laddningskontrollmodul, Laddningslås-/upplåsningsrelä, C_C_LAMP
LUFTKONDITIONERING		7,5 A	Kontrollmodul för luftkonditionering, joniserare
SPOLARE		15 A	Multifunktionsreglage
SITSVÄRME (FRAM)		25 A	Kontrollmodul sitsvärme fram
ELMANÖVRERAT SÄTE (FÖRARE)		30 A	Manuellt reglage förarsäte, IMS-modul förare
AMP	<b>AMP</b>	30 A	AMP
MODUL 1		10 A	Varningsblinkers, OBD, yttre Smart Key-handtag förare, yttre Smart Key-handtag passagerare, förardörrmodul, passagerardörrmodul, stämningslampa, RELÄ FÖR UT-/INFÄLLNING AV YTTERBACKSPEGLAR
DÖRRLÅS		20 A	Dörrlåsrelä/dörrupplåsningsrelä, ICM-reläbox (relä dödlås)
VINDRUTETORKARE2 (FRAM)		10 A	Allmän kontrollmodul BCM (Body Control Module), torkarmotor, motorrummets säkringsdosa (torkare fram (lågt) relä)
MODUL 6		7,5 A	Allmän kontrollmodul BCM (Body Control Module), kontrollmodul Smart Key, VÄRME (BAK), RELÄ VÄRME (BAK)

Säkringsnamn	Symbol	Ampere	Kretsskyddad
SITSVÄRME (BAK)		25 A	Kontrollmodul sitsvärme bak
UPPVARMD SPEGEL		10 A	Elmanövrerad ytterbackspegel förare/passagerare, kontrollmodul luftkonditionering,
VINDRUTETOR- KARE1 (FRAM)		30 A	Torkarmotor, motorrummets säkringsdosa (relä torkare fram (lågt))

## Motorutrymmets säkringspanel

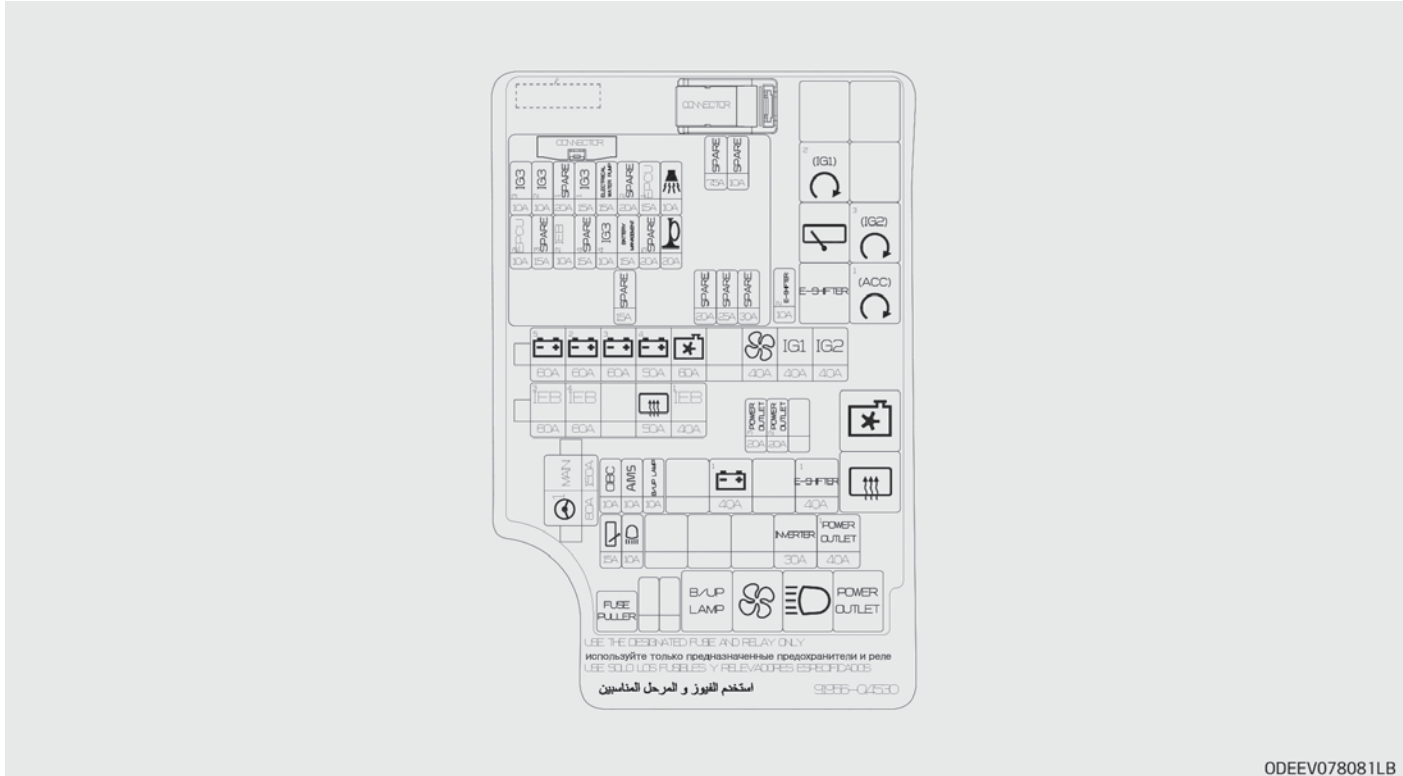



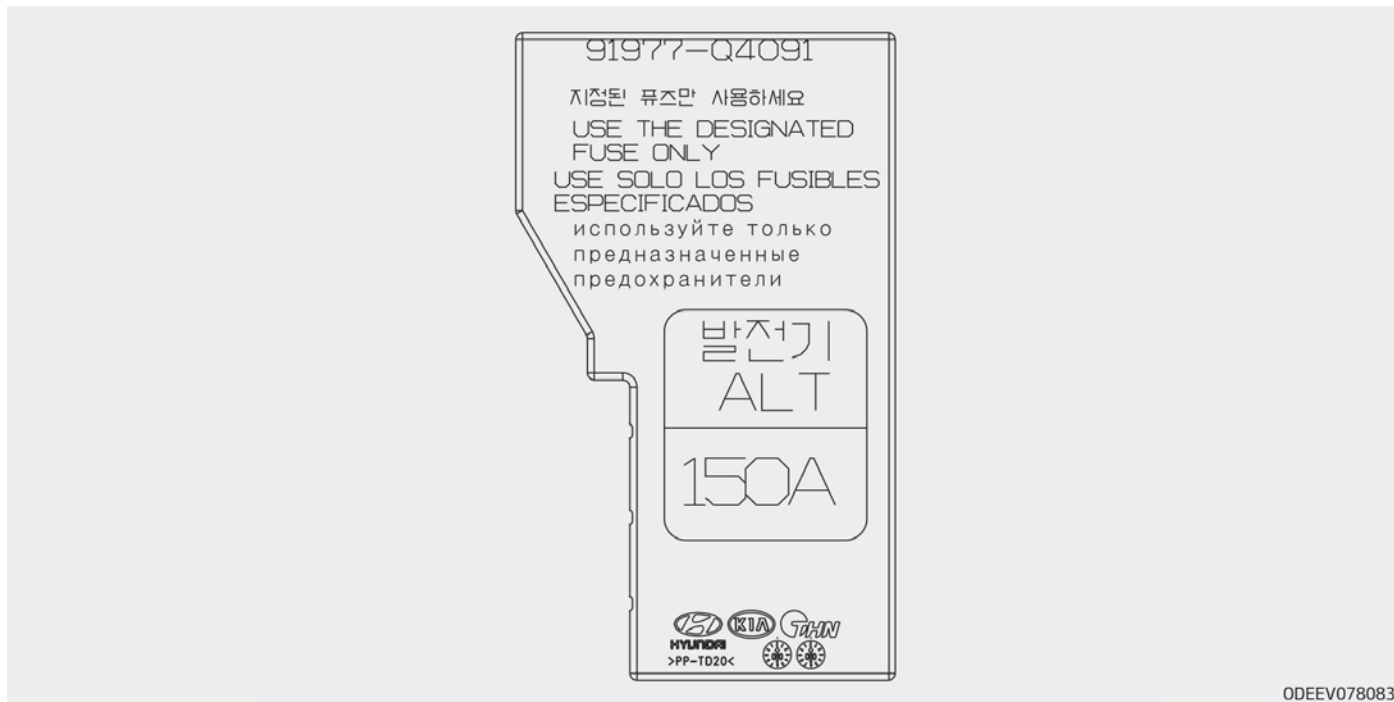





## Batteriterminalkåpa







## Säkringsdosa i motorrummet



	Säkringsnamn	Symbol	Amperetal	Kretsskyddad
MULTI-SÄKRING	B+ 5		60 A	PCB-block (Säkring - EPCU1, BMS, B/ALARM SINGALHORN, SIGNALHORNS-relä - HUVUD)
	B+ 2		60 A	IGPM (Säkring - S/VÄRMARE (BAK), ARISU (4CH), IPS (2CH), IPS (2CH))
	B+ 3		60 A	IGPM (ARISU (4CH), IPS (2CH), IPS (2CH), IPS (2CH), IPS (1CH))
	B+ 4		50 A	IGPM (Säkring - BAGAGELUCKA, SOLTAK, P/FÖNSTER HÖGER, P/FÖNSTER VÄNSTER, S/VÄRMARE (FRAM), P/SÄTE (FÖRARE), AMP, IG3_1, LADDARE
	KYLFLÄKT 1		60 A	Kylfläktrelä
	FLÄKT		40 A	Fläktrelä
	TÄNDNINGSLÅS 1	<b>IG 1</b>	40 A	Knapptstartsrelä 2 (IG1), knapptstartsrelä 1 (ACC)
	TÄNDNINGSLÅS 2	<b>IG 2</b>	40 A	Relä knapptstart 3 (IG2)
	MDPS		80 A	MDPS-enhet
	IEB 3	<sup>3</sup> IEB	60 A	IDB_MTR+2
	IEB 4	<sup>4</sup> IEB	60 A	IDB_MTR+1
MULTI-SÄKRING	VÄRME BAK		50 A	Relä avimning bak
	IEB 1	<sup>1</sup> IEB	40 A	IDB-enhet, OBD
	HUVUD	<b>MAIN</b>	150 A	Säkring - Strömuttag 1, inverteringsmodul för växelström, Strålkastare (helljus), Torkare bak

Säkringsnamn	Symbol	Amperetal	Kretsskyddad
STRÖMUTTAG 3		20 A	P/UTLOPPS-relä
STRÖMUTTAG 2		20 A	P/UTLOPPS-relä
OBC	<b>OBC</b>	10 A	OBC-enhet
AMS	<b>AMS</b>	10 A	Batteri-SNSR
EWP	<b>EWP</b>	10 A	Elektrisk vattenpump (batteri), Elektrisk vattenpump (PE)
B+ 1		40 A	Säkringsdosa för instrumentpanel (Säkring -KNAPP-START1, KNAPPSTART2, BROMSKNAPP, MODUL1, DÖRR-LÅS, Automatisk avspärrningsenhet för strömläcka)
E-VÄXLARE 1	E-SHIFTER 1	10 A	E-VÄXEL-relä
E-VÄXLARE 2	E-SHIFTER 2	10 A	E-VÄXEL-relä
BAKRUTETORKARE		15 A	Bakre torkarrelä
STRÅLKASTARE HEL		10 A	H/HELLJUS-relä
OMVANDLARE	<b>INVERTER</b>	30 A	Modul AC-omvandlare
STRÖMUTTAG 1		40 A	Relä strömuttag
BACKLAMP	<b>B/UP LAMP</b>	10 A	B/UP LAMP-relä
IG3_2	<b>IG3_2</b>	10 A	OBC-enhet
IG3_3	<b>IG3_3</b>	10 A	Kylfläkt, E-kompressor, Blåsrelä, EPCU

Säkringsnamn	Symbol	Amperetal	Kretsskyddad	
SÄK- RING	IG3_4	<b>IG3_4</b>	10 A	BMS-enhet, Aktiv luftventil-enet, 3-GRENS_VENTIL(HH/VH), B/UPP LP-Relä
	IG3_1	<b>IG3_1</b>	15 A	IG3_1-relä
	EPCU 1	<sup>1</sup> EPCU	10 A	EPCU
	BMS	<b>BMS</b>	15 A	BMS-enhet
	SIGNALHORN		20 A	Relä signalhorn
	IEB 2	<sup>2</sup> IEB	10 A	IDB-enhet, Flerfunktions-kontrollkontakt
	EPCU 2	<sup>2</sup> EPCU	10 A	EPCU
	STÖDLARM		10 A	Relä/stöldlarmsiren

## Relä

Symbol	Relä-namn	Typ
<sup>2</sup> (IG1) 	Relä knappstart 2 (IG1)	MICRO
E-SHIFTER	E-VÄXEL-relä	MICRO
	Bakre torkarrelä	MICRO
<sup>3</sup> (IG2) 	Relä knappstart 3 (IG2)	MICRO
<b>B/UP LAMP</b>	B/UP lamp-relä	MICRO
<sup>1</sup> (ACC) 	Relä knappstart 1 (ACC)	MICRO
	Kylfläktrelä	MINI
	Relä avimning bak	MINI

Symbol	Relä-namn	Typ
	Fläktrelä	MICRO
	Relä STRÅLKASTARE HEL	MICRO
	Relä strömuttag	MICRO

## GLÖDLAMPOR

### Att tänka på vid lampbyten

Förbered lämpliga glödlampor så att de finns till hands när de behövs. Mer information finns under "Lampstyrka" på sid 9-06.

När du byter lampor och liknande ska du först parkera fordonet på en säker plats, dra åt parkeringsbromsen och koppla loss batteriets minuspol (-).

#### VARNING

##### ■ Arbeta med lamporna

Innan du byter en lampa, sätt an parkeringsbromsen, slå av tändningen (OFF/LOCK) och stäng av alla strömförbrukare, så undviker du att få en stöt.

Använd enbart glödlampor med rätt watt-tal.

#### VARNING

En trasig lampa ska ersättas med en lampa med samma watt-tal. I annat (Fortsättning)

#### (Fortsättning)

**fall finns risk för omfattande skador på ledningar och brand.**

#### VIKTIGT

Om du inte har nödvändiga verktyg eller rätt lampa eller kunskaper bör du kontakta en professionell verkstad. Kia rekommenderar att du rådfrågar en godkänd Kia-återförsäljare/servicepartner. Det kan ofta vara svårt att byta glödlamporna i fordonet eftersom andra delar på fordonet måste tas bort innan du kommer åt glödlampen. Det kan t ex vara svårt att byta en lampa i strålkastarenheten. Det kan bli skador på bilen om du försöker demontera/montera strålkastarenheten.

#### VIKTIGT

• Om du monterar fel typ av lampor kan det medföra elfel och att säkringar brinner av.

(Fortsättning)

#### (Fortsättning)

• **Montera inga extra lampor på bilen och ingen LED-belysning. Om extraljus installeras kan det bli fel på lamporna. De kan slockna eller blinka. Dessutom kan säkringar och kablage skadas.**

• Fel på lampa till följd av nätverksfel  
Strålkastarna, bakljusen och dimljuset kan tändas när reglaget för yttre belysning vrids till ON, men inte tändas när parkings/bakljus tänds. Det kan bero på nätverksfel eller fel i det elektriska kontrollsystemet. Låt en professionell verkstad serva systemet om det uppstår problem. Kia rekommenderar att du vänder dig till en Kia-verkstad.

- **Fel på lampdel på grund av stabilisering av elektriskt kontrollsystem**

En normalt fungerande lampa kan blinka till helt kort. Det är en effekt av stabiliseringsfunktionen i fordons elektroniska kontrollenhet. Om lampan sedan återgår till normal funktion behövs ingen serviceåtgärd. Om lampan däremot släcks efter att ha blinkat en stund, eller om blinkandet fortsätter, bör du låta en professionell verkstad kontrollera systemet. Kia rekommenderar att du vänder dig till en Kia-verkstad.

### \* OBSERVERA

- Om en lampa eller lamphållare lossas när den matas med ström kan det kännas av som ett fel i säkringshållarens elektronik. Då kan en felkod (DTC) registreras för en lampa i säkringshållaren.

(Fortsättning)

(Fortsättning)

- Det är normalt att en hel lampa ibland blinkar. Det kan bero på stabiliseringsfunktionen i bilens elektroniska kontrollenhet. Om lamporna sedan lyser är det inget elfel. Om lampan däremot blinkar flera gånger eller slocknar, kan det vara fel på den elektroniska kontrollenheten. I så fall behöver systemet omedelbart kontrolleras av en professionell verkstad. Kia rekommenderar att du vänder dig till en Kia-verkstad.

### \* OBSERVERA

Efter en krock eller efter återmontering av strålkastarenheten ska en strålkastarinställning göras av en professionell verkstad. Kia rekommenderar att du vänder dig till en Kia-verkstad.

### \* OBSERVERA

Du kan se fukt innanför lampglaset efter en biltvätt eller efter körning i regn. Det är naturligt, beror på temperaturskillnaden mellan lampans in- och utsida och innebär inga problem med dess funktioner. Fukten inne i lampan försvinner, om du kör bilen med lampan tänd, men hur snabbt den försvinner kan vara olika beroende på lampans storlek, placering och kondition. Om fukten stannar kvar i lampan, rekommenderar Kia att du uppsöker en auktoriserad Kia-handlare eller servicepartner.

## Glödlampa (fram)

### ■ Strålkastare - Typ A

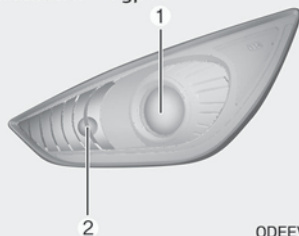

ODEEV078029

### ■ Strålkastare - Typ B

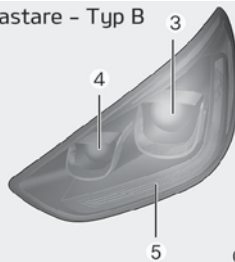

ODEEV078084

### ■ Dimljus

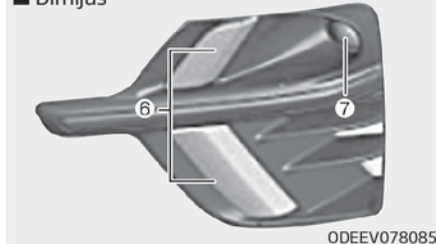

ODEEV078085

1. Strålkastare (halv/hel) (glödlampa)
2. Lampa i körriktningsvisare fram (glödlampa)
3. Strålkastare (halv/hel) (LED)
4. Strålkastare (halvljus) (LED)
5. Körriktningsvisare fram (LED)
6. Varselljus (LED-typ) /positionsljus (LED-typ)
7. Främre dimljus (typ av glödlampa)

## Glödlampa (bak)

### ■ Bakre kombinationslampa

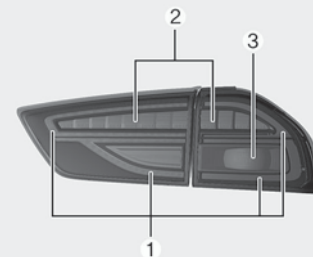

ODEEV079102L

### ■ Dimbakljus/backlampa



ODEEV079125L

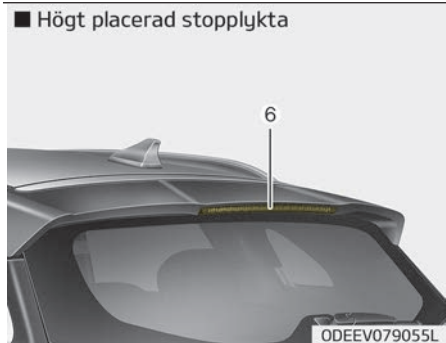
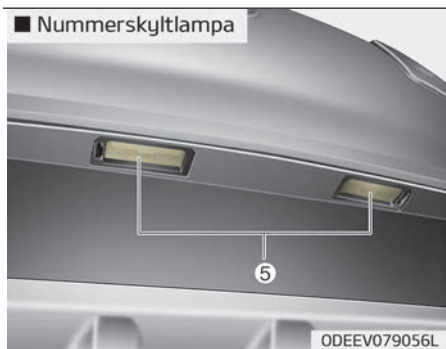

4. Dimljus bak (LED-lampa)/backlam-pa (glödlampa)
5. Registreringskyltlampa (glödlam-på)
6. Högst placerat bromsljus (LED)

### Glödlampa (sida)

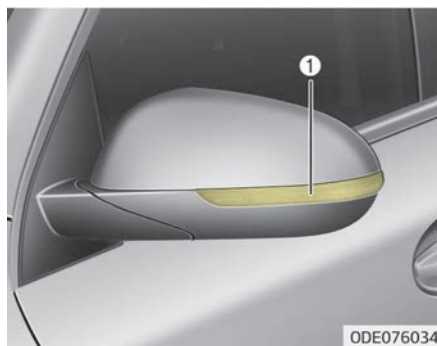

1. Sidoblinkers (LED-typ)

1. Bakljus (LED)
2. Bromsljus (LED)
3. Lampa i körkorräktningvisare bak (glödlampa)

### Byta strålkastarlampa (halv/helljus) (LED-typ)

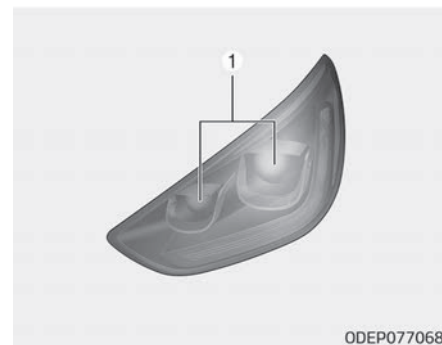

Om strålkastare (hel/halv) (LED-typ) (1) inte fungerar behöver systemet kontrolleras av en professionell verkstad. Kia rekommenderar att du besöker en godkänd Kia-återförsäljare/servicepartner.



## Byta glödlampa (LED) i körriktningsvisare fram

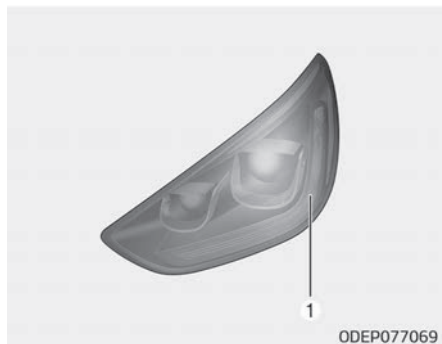

Om den främre körriktningsvisare (LED) (1) inte fungerar behöver systemet kontrolleras av en professionell verkstad. Kia rekommenderar att du besöker en godkänd Kia-återförsäljare/servicepartner.

## Strålkastare (hel-/halvljus) glödlampsbyte

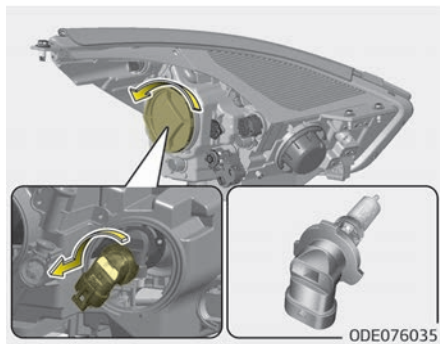

1. Öppna motorhuv.
2. Ta loss skyddet över glödlampen genom att vrida det moturs.
3. Lossa kontakten till glödlampen.
4. Ta bort lamphållaren ifrån lamphuset genom att vrida lamphållaren moturs tills flikarna är i linje med spåren i lamphuset.
5. Sätt i lamphållaren genom att passa in flikarna på hållaren mot spåren i lamphuset. Skjut in lamphållaren i strålkastarhuset och vrid den medurs.

6. Montera skyddet över glödlampen genom att vrida det medurs.

## Strålkastarlampa

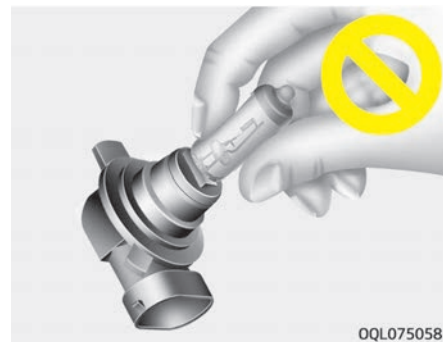

### **⚠ VARNING**

#### **■ Halogenlampor**

- Halogenlampor innehåller trycksatt gas som orsakar kringflygande glassplittror om en lampa går sönder.

**(Fortsättning)**

**(Fortsättning)**

- Hantera dem varsamt och undvik repor och skrapmärken. När lamporna lyser ska kontakt med vätskor undvikas. Rör aldrig glaset med händerna. Fettfläckar kan få lampan att överhettas och spricka när den tänds. Lamporna bör enbart tändas när de sitter på plats i strålkastaren.
- Om en lampa blir skadad eller får en spricka ska den genast kastas och ersättas.
- Använd skyddsglasögon när du byter lampa. Låt lampan svalna innan du hanterar den.

**Byta lampa (glödlampa) i körriktningvisare fram**

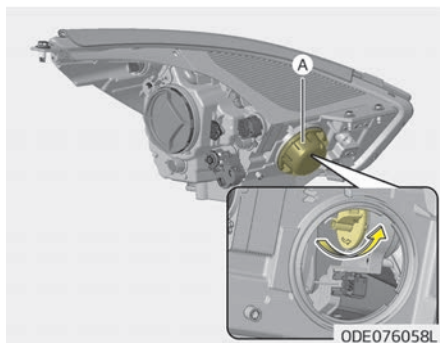

1. Öppna huven.
2. Ta bort dammskyddet (A) från strålkastarenheten och vrid sedan lamphållaren moturs tills flikarna är i linje med spåren i strålkastarenheten och lamphållaren kan tas bort.
3. Ta bort glödlampan från lamphållaren genom att trycka in den och vrida den moturs tills flikarna på glödlampan är i linje med spåren på lamphållaren. Dra ut glödlampan ur lamphållaren.

4. Montera en ny glödlampa genom att sätta in den i lamphållaren och vrida den tills den fastnar.
5. Sätt i lamphållaren genom att passa in flikarna på hållaren mot spåren i strålkastarenheten. Skjut in lamphållaren i strålkastarenheten och vrid den medurs.

**Byte av glödlampa varsel-/positionslys (LED-typ)**

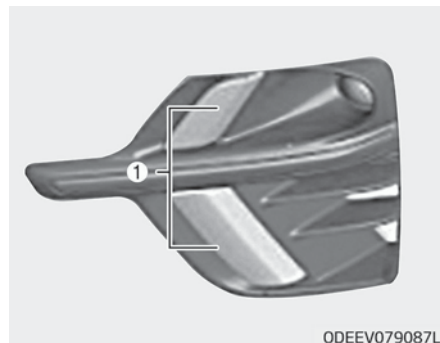

Om varsel-/positionslys (LED-typ) (1) inte fungerar, låt din bil kontrolleras i en professionell verkstad. Kia rekommenderar att du besöker en auktoriserad Kia-återförsäljare/servicepartner.

En LED-lampa kan inte bytas ut som en enskild komponent eftersom den är en integrerad enhet. LED-lampan måste bytas ut tillsammans med enheten. En skolad tekniker bör kontrollera eller reparera varsel-/ positionsljuset (LED-typ), eftersom om det är defekt kan det skada relaterade delar av bilen.

### Byta lampa i dimljuset fram (glödlampa)

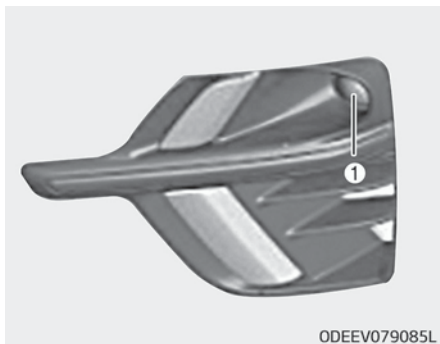

Om det främre dimljuset (glödlampa) (1) inte fungerar ska du låta en auktoriserad verkstad kontrollera bilen. Kia rekommenderar att du besöker en auktoriserad Kia-återförsäljare/servicepartner.

### Byta lampa i körriktningsvisare (glödlampa) bak

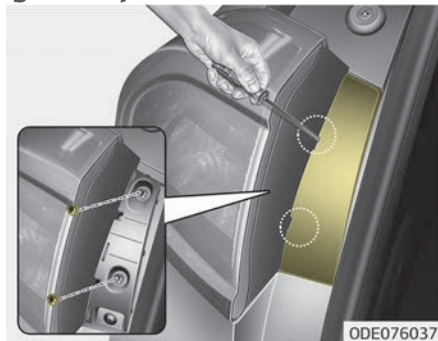

1. Öppna bagageluckan.
2. Öppna serviceluckan.
3. Skruva loss lamphusetets fästskruvar med en stjärnskruvmejsel.

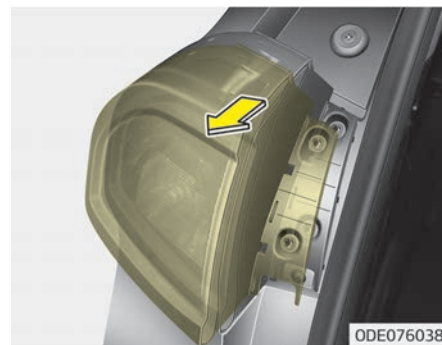

4. Ta bort det bakre lampfästet från bilens kaross.
5. Lossa lampkontakten till det bakre kombinationsljuset.

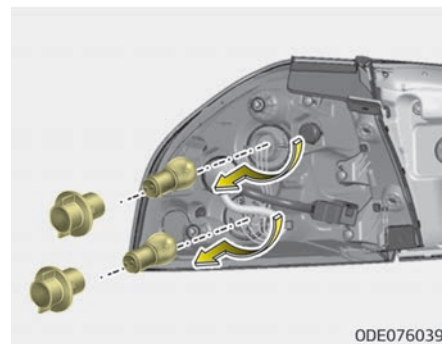

6. Vrid lamphållaren moturs tills flikarna är i linje med spåren i lamphuset och ta sedan bort lamphållaren.
7. Ta bort lampan från hållaren genom att trycka in den och vrida moturs tills flikarna på lampan är i linje med spåren på hållaren. Dra ut lampan ur hållaren.
8. Montera en ny lampa genom att sätta i den i hållaren och vrida den tills den fastnar.
9. Sätt in lamphållaren genom att passa in flikarna på hållaren mot spåren i lamphuset. Skjut in lamphållaren i lamphuset och vrid den medurs.
10. Montera det bakre lamppfästet på bilens kaross.
11. Montera serviceluckan.

### Byta lampa i broms- och bakljus (LED-typ)

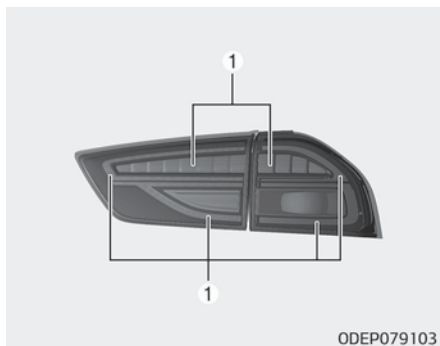

Om broms- och bakljuset (LED) (1) inte fungerar, låt din bil kontrolleras i en professionell verkstad. Kia rekommenderar att du besöker en auktoriserad Kia-återförsäljare/servicepartner. En LED-lampa kan inte bytas ut som en enskild komponent eftersom den är en integrerad enhet. LED-lampan måste bytas ut tillsammans med enheten. En kunnig tekniker ska kontrollera eller reparera broms- och bakljuset (LED-typ), eftersom det kan skada relaterade delar i fordonet.

### Dimljus bak (LED) lampbyte



Om dimbakljuset (LED-lampa) inte fungerar ska du låta en auktoriserad verkstad kontrollera bilen. Kia rekommenderar att du besöker en auktoriserad Kia-återförsäljare/servicepartner. En LED-lampa kan inte bytas ut som en enskild komponent eftersom den är en integrerad enhet. LED-lampan måste bytas ut tillsammans med enheten. En kunnig tekniker ska kontrollera eller reparera den bakre dimlampan (LED) eftersom den kan skada relaterade delar i fordonet.

## Byta backlampa (glödlampa)



Om back-lampan inte fungerar behöver systemet kontrolleras av en professionell verkstad. Kia rekommenderar att du besöker en auktoriserad Kia-återförsäljare/servicepartner.

## Högt placerat stopplykta (LED-typ) lampbyte

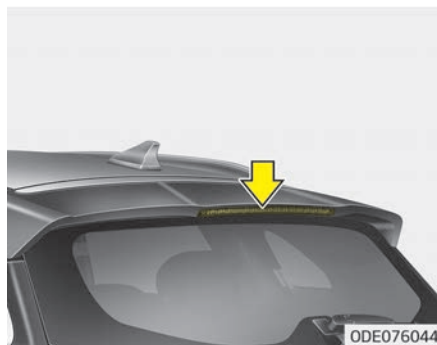

Om strålkastaren (LED) inte fungerar behöver systemet kontrolleras av en professionell verkstad. Kia rekommenderar att du besöker en auktoriserad Kia-återförsäljare/servicepartner.

## Byte av glödlampan till registreringskylten



1. Bänd försiktigt bort glaset från lamphuset med en spårskruvmejsel.
2. Vrid lamphållaren moturs tills flikarna är i linje med spåren i lamphuset och ta sedan bort lamphållaren.
3. Dra ut glödlampen ur lamphållaren.
4. Sätt i en ny glödlampa genom att stoppa in den i lamphållaren.
5. Sätt in lamphållaren genom att passa in flikarna på hållaren mot spåren i lamphuset. Skjut in lamphållaren i lamphuset och vrid den medurs.
6. Passa in flikarna på glaset mot lamphusets uttag och tryck fast glaset.

### Byta lampa i sidoblinkers (LED-typ)

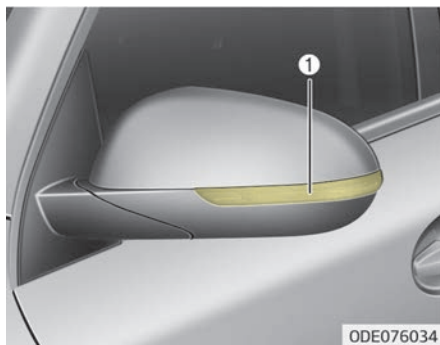

Om blinkersen på sidan(LED) inte fungerar behöver systemet kontrolleras av en professionell verkstad. Kia rekommenderar att du besöker en godkänd Kia-återförsäljare/servicepartner.

### Byta lampa i sidoblinkers (glödlampstyp)

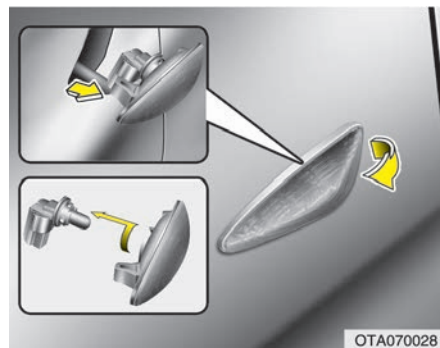

1. Ta loss lamphuset genom att bända loss glaset och dra ut lamphuset.
2. Lossa elanslutningarna till lampan.
3. Ta bort lamphållaren från glaset genom att vrida den moturs tills flikarna är i linje med spåren i lamphuset.
4. Ta bort glödlampen genom att dra den rakt ut.
5. Sätt i en ny glödlampa i lamphållaren.

6. Sätt samman lamphållaren och glaset.
7. Anslut elanslutningarna till lampan.
8. Montera lamphuset på bilen igen.

## Byta kartlampa (Glödlampa)



1. Bänd försiktigt bort glaset från lamphuset med en spårskruvmejsel.
2. Ta bort glödlampen genom att dra den rakt ut.
3. Sätt i en ny glödlampa i lamphållaren.

4. Passa in flikarna på glaset mot lamphusets urtag och tryck fast glaset.

### **VIKTIGT**

**Var försiktig så att du inte får smuts eller skador på glaset, flikarna eller plastfästet.**

## Byta glödlampa i kartlampan (LED)



Om kart-lampa (LED-typ) (1) inte fungerar behöver systemet kontrolleras av en professionell verkstad. Kia rekommenderar att du besöker en godkänd Kia-återförsäljare/servicepartner.

## Byta lampa i makeupspegel (glödlampa)



### ⚠ VARNING

Innan du hanterar invändiga lampor ska du trycka på "OFF"-knappen för att undvika att bränna dig eller få en stöt.

1. Bänd försiktigt bort lampenheten från interiören med en spårskruvmejsel.
2. Ta bort glödlampan genom att dra den rakt ut.

3. Sätt i en ny glödlampa i lamphållaren.
4. Installera lampenheten i interiören.

### ⚠ VIKTIGT

Var försiktig så att du inte får smuts eller skador på glaset, flikarna eller plastfästet.

## Byta kupélampa (Glödlampa)

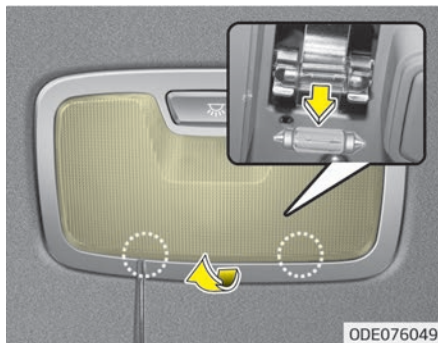

### ⚠ VARNING

Innan du hanterar invändiga lampor ska du trycka på "OFF"-knappen för att undvika att bränna dig eller få en stöt.

1. Bänd försiktigt bort glaset från lamphuset med en spårskruvmejsel.
2. Ta bort glödlampan genom att dra den rakt ut.
3. Sätt i en ny glödlampa i lamphållaren.
4. Passa in flikarna på glaset mot lamphusets urtag och tryck fast glaset.

### ⚠ VIKTIGT

Var försiktig så att du inte får smuts eller skador på glaset, flikarna eller plastfästet.



## Byta kupélampa (LED-typ)

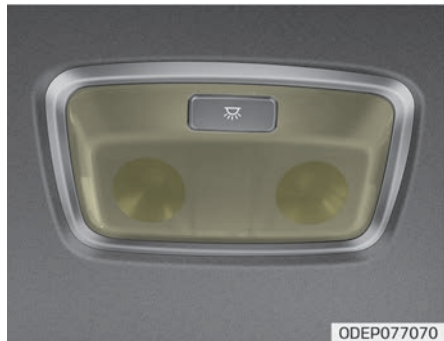

Om kupélampan (LED-typ) (1) inte fungerar behöver systemet kontrolleras av en professionell verkstad. Kia rekommenderar att du besöker en godkänd Kia-återförsäljare/servicepartner.

## Bagagerumslampa (glödlampa) lampbyte



1. Bänd försiktigt bort glaset från lamphuset med en spårskruvmejsel.
2. Ta bort glödlampan genom att dra den rakt ut.
3. Sätt i en ny glödlampa i lamphållaren.
4. Passa in flikarna på glaset mot lamphusets uttag och tryck fast glaset.

### VIKTIGT

Var försiktig så att du inte får smuts eller skador på glaset, flikarna eller plastfästet.

### \* OBSERVERA

Om LED-lampan inte fungerar behöver systemet kontrolleras av en professionell verkstad. Kia rekommenderar att du besöker en auktoriserad Kia-återförsäljare/servicepartner.

## Inställning av strålkastare och dimljus (Europa)

### Inställning av strålkastare

#### ■ Halogen, HID-typ

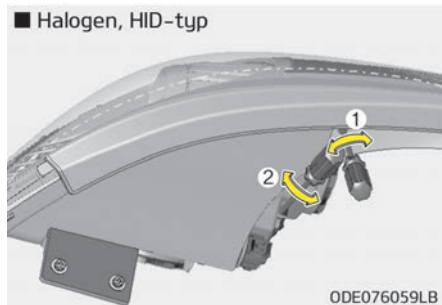

#### ■ LED

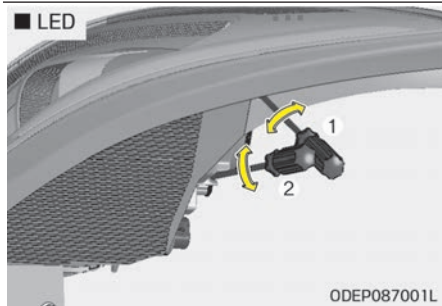

1. Pumpa däcken till angivet lufttryck och ha ingen last i bilen utöver förare, reservdäck och verktyg.

2. Bilen ska stå på ett plant golv.
3. Rita vertikala linjer (genom centrum på respektive strålkastare) och en horisontell linje (den horisontella linjen ska gå genom centrum på respektive strålkastare) på väggen.
4. Strålkastarlampor och batteri ska vara i god kondition. Ställ in strålkastarna så att det ljusaste fältet riktas mot de horisontella och vertikala linjerna.
5. Vrid skruvmejsel (1) medurs eller moturs för att rikta halvljuset åt vänster eller höger. Vrid skruvmejsel (2) medurs eller moturs för att höja eller sänka halv- och helljus.

### Inställning av dimljus fram

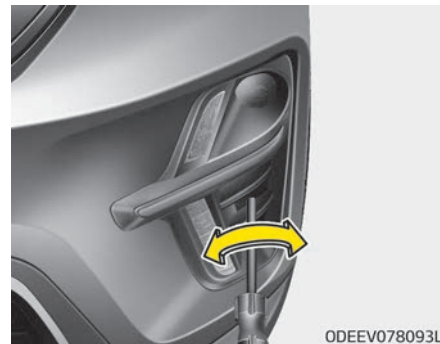

Det främre dimljuset går att rikta in på samma sätt som strålkastarna. Rikta in de främre dimljusen med dessa och batteriet i normalcondition. Vrid skruvmejseln medurs eller moturs för att höja eller sänka det främre dimljuset.

## Riktmarke

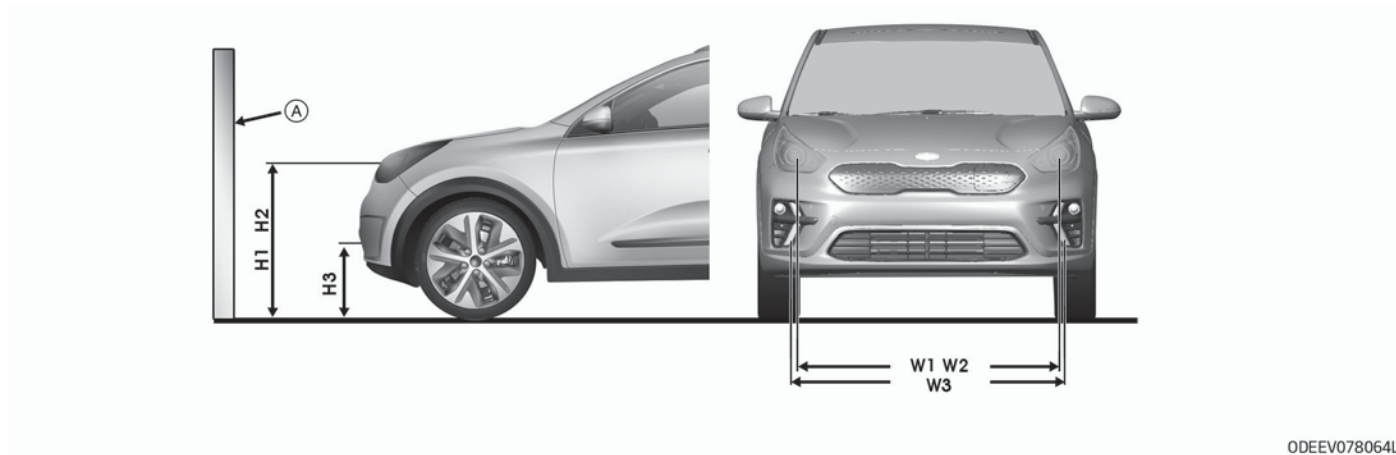

ODEEV078064L

\*A: Skärm

Bilens kondition	Strålkastare (Halogen)								Strålkastare (LED-typ)								Enhet: mm
	Markhöjd				Avstånd mellan lampor				Markhöjd				Avstånd mellan lampor				
	Halvljus		Helljus		Halvljus		Helljus		Halvljus		Helljus		Halvljus		Helljus		
	H1	H2	H1	H2	W1	W2	W1	W2	H1'	H2'	H1'	H2'	W1'	W2'	W1'	W2'	
Utan förare	847	847	1 404	1 404	851	851	1 384	1 384									
Med förare	842	842	1 404	1 404	846	846	1 384	1 384									

Bilens kondition	Främre dimljus (typ av glödlampa)	
	Markhöjd	Avstånd mellan lampor
	H3	W3
Utan förare	569	1 548
Med förare	564	1 548

## Halvljus strålkastare (vänsterstyrd modell)

■ Baserat på 10 m skärm

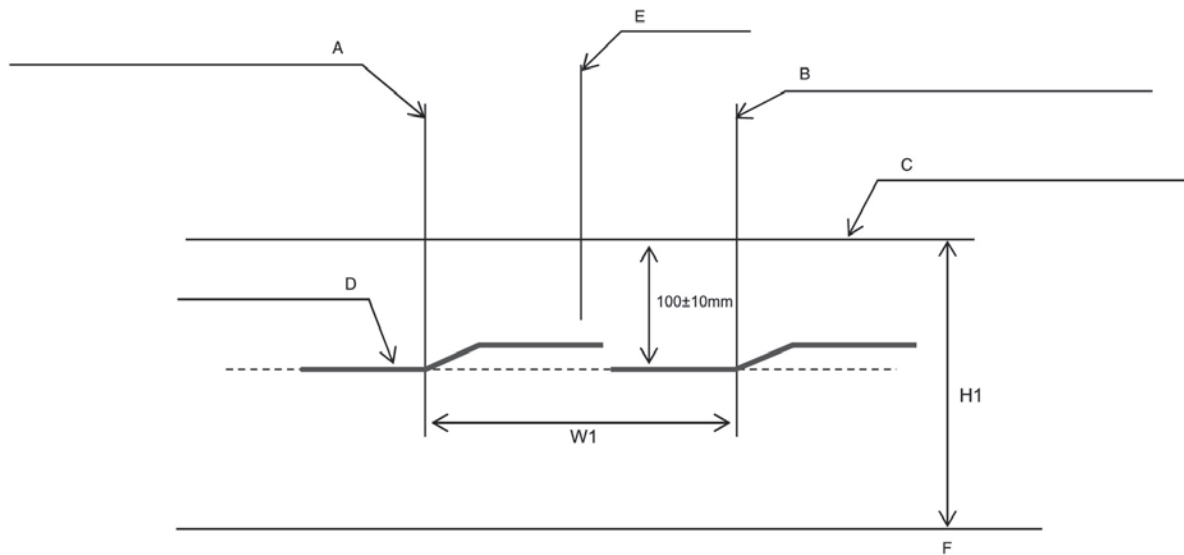

A: Vertikal linje för glödlampans mitt i vänster strålkastare (halvljus)

B: Vertikal linje för glödlampans mitt i höger strålkastare (halvljus)

C: Horisontell linje för strålkastarens mitt (halvljus)

D: Avgränsningslinje

E: Bilens axel

F: Mark

1. Tänd halvljuset utan förare i bilen.
2. Avgränsningslinjen ska visas enligt bilden.
3. När du ställer in halvljuset ska den vertikala justeringen göras efter den horisontella.
4. Om bilen har ett reglage för strålkastarinställning ska det ställas in på läget 0.

## Halvljus strålkastare (högerstyrd modell)

■ Baserat på 10 m skärm

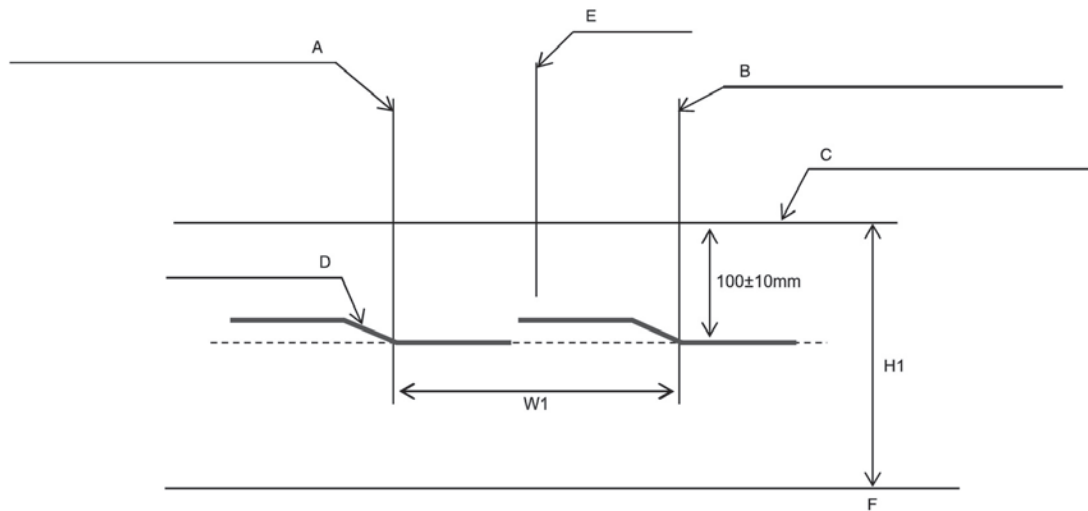

A: Vertikal linje för glödlampans mitt i vänster strålkastare (halvljus)

B: Vertikal linje för glödlampans mitt i höger strålkastare (halvljus)

C: Horisontell linje för strålkastarens mitt (halvljus)

D: Avgränsningslinje

E: Bilens axel

F: Mark

1. Tänd halvljuset utan förare i bilen.
2. Avgränsningslinjen ska visas enligt bilden.
3. När du ställer in halvljuset ska den vertikala justeringen göras efter den horisontella.
4. Om bilen har ett reglage för strålkastarinställning ska det ställas in på läget 0.



## Främre dimljus

■ Baserat på 10 m skärm

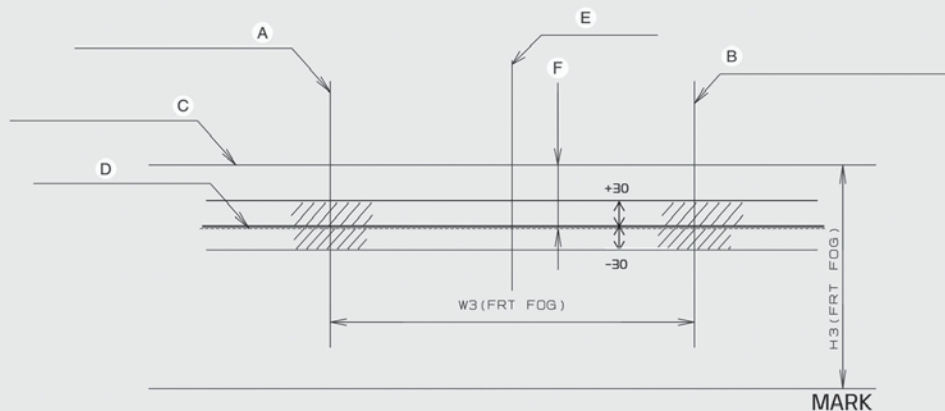

ODEEV078096L

- A: Vertikal linje för glödlampans mitt i vänster dimljus
- B: Vertikal linje för glödlampans mitt i höger dimljus
- C: Horisontell linje för glödlampans mitt (halvljus)
- D: Avgränsningslinje
- E: Bilens axel
- F: Övre gräns
- G: Mark

1. Sätta på det främre dimljuset utan att föraren är i bilen.
2. Avgränsningslinjen bör visas inom det tillåtna området (skuggade delen).

## BILVÅRD

### Exteriören

#### Allmänt

Det är mycket viktigt att följa anvisningarna på etiketten när du använder kemiska rengöringsmedel eller polish. Läs alla varningar och försiktighetsbeskrivningar på etiketten.

#### Skötsel av bilens lack

##### Tvätt

Tvätta bilens lack noggrant minst en gång i månaden med ljummet eller kallt vatten. Det hjälper till att hålla lacken i gott skick och rost borta.

Om du har kör offroad bör du tvätta bilen efter varje etapp. Var extra noga med att ta bort ansamlingar av salt, smuts, lera och andra främmande material. Se till att dräneringshålerna på nedre kanterna i dörrarna och sidopanelerna är rena.

Insekter, tjära, trädsav, fågelträck, industriutsläpp och liknande kan skada bilens lack om det inte avlägsnas direkt. Även om du genast sköljer av bilen med vatten är detta inte alltid nog för att ta bort smutsen.

Ett mildt schampo, avsett för lack, kan behöva användas.

När du har schamponerat ska du skölja av bilen ordentligt med ljummet eller kallt vatten. Låt inte schampot torka på lacken.

#### VIKTIGT

- **Använd inte starka rengöringsmedel, kemiska rengöringsmedel eller varmt vatten och tvätta inte bilen i direkt solsken eller när karossen är varm.**
- **Var försiktig när du tvättar bilens sidorutor. Högtryckstvätt kan leda till att vatten läcker in genom fönster och inredningen blir blöt.**
- **För att undvika skador på plastdelar och lampor ska du inte använda kemiska lösningsmedel eller starka tvättmedel.**

#### VARNING

##### ■ Våta bromsar

**Kontrollera bromsarna efter att du har tvättat bilen genom att köra (Fortsättning)**

#### (Fortsättning)

**långsamt och kontrollera funktionen. Om bromsarna har påverkats kan du torka dem genom att köra långsamt framåt och samtidigt bromsa försiktigt.**

#### Högtryckstvätt

- Om du använder högtryckstvätt ska du hålla den tillräckligt långt ifrån bilen. Om du håller den för nära eller om trycket är för högt kan det leda till skador på komponenter eller att vatten tränger in.
- Spruta inte rakt på kameran, sensorerna eller det omgivande området med högtryckstvätt. Kraften i en högtryckstvätt kan orsaka felfunktioner.
- Håll munstycket långt ifrån damasker (skydd i plast eller gummi) eller anslutningar då de kan skadas av vatten under högt tryck.

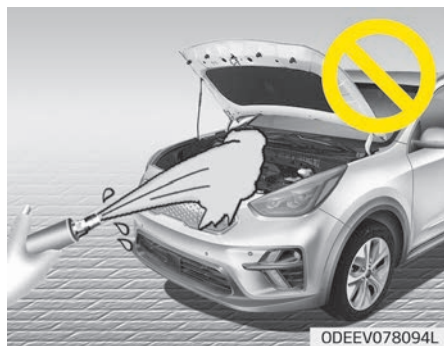

### ⚠ VIKTIGT

- **Högtryckstvätt av motorrummet kan orsaka skador på elektriska kretsar i motorrummet.**
- **Låt inte vatten eller andra vätskor komma i kontakt med elektriska komponenter och luftventiler i bilen då dessa kan skadas.**
- **För att förhindra att laddluckan skadas, var noga med att stänga och låsa fordonets dörrar när du tvättar (högtryckstvätt, automatisk biltvätt m.m.) fordonet.**

### Vaxning

När vatten inte längre bildar droppar på lacken bör bilen vaxas.

Tvätta och torka bilen innan du vaxar den. Använd en fast eller flytande vax av god kvalitet och följ tillverkarens anvisningar. Vaxa alla metalldelar för att skydda dem och för att de ska behålla sin glans.

Om du använder en fläckborttagare för att ta bort olja, tjära e.d. tar du även bort vaxet från lacken. Tänk på att lägga nytt vax på sådana områden även om resten av bilen inte behöver vaxas.

### ⚠ VIKTIGT

- **Om du använder en torr trasa för att torka bort damm och smuts riskerar du att repa lacken.**
- **Använd inte stålull, rengöringsmedel med slipmedel eller starkt basiska eller frätande på förkromade eller anodiserade aluminiumdelar. Det kan skada skyddslagret och orsaka missfärgningar eller frätskador.**

### Lackreparationer

Djupa repor eller stenskott i lacken måste snarast åtgärdas. Ren metall rostar snabbt och det kan leda till höga reparationskostnader.

### \* OBSERVERA

Om bilen skadas och någon metalldel måste repareras eller bytas ut är det viktiga att den nya delen rostskyddsbehandlas.

### Skötsel av blank metall

- Använd tjärborttagningsmedel och inte skrapor eller andra vassa föremål för att ta bort tjära och insekter.
- För att skydda ytor med blank metall från rost ska du lägga på ett lager vax eller kromskyddsmedel. Polera sedan upp lyster.
- Vid vinterväglag eller i kustområden ska blanka metalldelar täckas med ett tjockare lager vax eller skyddsmedel. Vid behov kan delarna täckas med icke-korroderande vaselin eller annat skyddande medel.

### **Skötsel av underrede**

Frätande material som används för att bekämpa is, snö och damm kan ansamlas på underredet. Om sådana material inte tvättas bort kan de ge rost på underredets komponenter, t.ex. bränsleledningar, ram, golvpaneler och avgasystem, även om underredet är rostskyddsbehandlat.

Spola noga underrede och hjul med ljummet eller kallt vatten en gång i månaden eller vid behov efter terrängkörning och efter vinterperioden. Var särskilt uppmärksam på följande områden där det kan vara svårt att se lera och smuts. Det åstadkommer mer skada än nytta om vägsmutsen blöts utan att tvättas bort. I dörrarnas nederkant, trösklar och bärande delar finns dräneringshål som inte får sättas igen av smuts. Vatten som ansamlas i detta utrymmen kan påskynda rostbildning.

#### **⚠ VARNING**

**Kontrollera bromsarna efter att du har tvättat bilen genom att köra långsamt och kontrollera funktionen. Om bromsarna har påverkats kan du (Fortsättning)**

#### **(Fortsättning)**

**torka dem genom att köra långsamt framåt och samtidigt bromsa försiktigt.**

### **Skötsel av aluminiumfälgar**

Aluminiumfälgar är överdragna med ett genomskinligt skydd.

- Använd inga slipande rengöringsmedel, polermedel, lösningsmedel eller stålborstar på aluminiumfälgar. De kan repa och skada skyddet.
- Rengör fälgen när den har svalnat.
- Använd enbart mild tvål eller diskmedel och skölj noggrant med vatten. Rengör även fälgarna efter att du kört på saltade vägar. Detta förhindrar rostangrepp.
- Undvik att tvätta fälgarna med snabbsnurrande biltvättborstar.
- Använd inga alkaliska eller sura tvättmedel. De kan skada och korrodera aluminiumfälgar med ett genomskinligt skyddslager.

### **Rostskydd**

#### **Skydda bilen mot rost**

Redan på fabriken ges bilarna ett effektivt rostskydd. Det är dock endast ett grundläggande skydd. Ägarens fortsatta omvårdnad är avgörande för att få ett långvarigt rostskydd.

#### **Vanliga anledningar till rost**

De vanligaste orsakerna till att en bil rostar är:

- Vägsalt, smuts och fukt som tillåts ansamlas på bilens undersida.
- Skador på lack och rostbehandling orsakade av stenskott, grus, nötning eller små repor och intryckningar som frilägger metallen.

#### **Områden med stor rostrisk**

Om du bor i områden där din bil utsätts för rostframkallande material är rostskydd extra viktigt. Vanliga orsaker av ökad rost är vägsalt, kemikalier för att minska vägdamm, havsluft eller miljöutsläpp.

### Fukt leder till rost

Fukt leder till en miljö som underlättar för rost. Rostangrepp påskyndas av hög luftfuktighet, särskilt vid temperaturer precis över nollstrecket. Under dessa omständigheter hålls det oxiderande materialet i kontakt med bilens kaross via fukt som avdunstar långsamt.

Lera är särskilt rostframkallande eftersom det torkar långsamt och håller fukt i kontakt med bilen. Även om leran förefaller vara torr kan den hålla kvar fukt och underlätta rostangrepp.

Höga temperaturer kan också accelerera rostangrepp på delar som inte är ordentligt ventilerade och låter fukten avdunsta.

Av dessa anledningar är det särskilt viktigt att hålla bilen ren och fri från lera och ansamlingar av andra material. Detta gäller inte enbart synliga ytor, utan även bilens undersida.

### Förhindra rostangrepp

Du kan förhindra rostangrepp genom följande åtgärder:

#### ■ Håll bilen ren

Bästa sättet att förhindra rost är att hålla bilen ren från material som orsakar rost. Var extra noga med bilens undersida.

- Om du bor i ett område med stor risk för rost, där vägarna saltas, nära havet, med industriutsläpp, surt regn osv., bör du vara extra noga med rostförebyggande åtgärder. På vintern ska du spola av bilens undersida minst en gång i månaden och sedan rengöra den ordentligt efter vintern.
- När du rengör underredet ska du vara extra noggrann med komponenter under skärmarna och andra områden som inte är synliga. Var noggrann; om du bara fuktar den ansamlade leran och inte spolar bort den ökar du rostangreppets hastighet i stället för att hindra det. Högtryckstvätt eller ångtvätt är särskilt effektivt för att ta bort ansamlad lera och material som orsakar rost.
- När du rengör de nedre dörrpanelerna, dörrtrösklarna och ramdelarna ska du säkerställa att dräneringshålen hålls öppna för att fukt ska kunna komma ut och inte orsaka rost.

#### ■ Håll garaget torrt

Parkera aldrig bilen i ett fuktigt, dåligt ventilerat garage. Det utgör en grogrund för korrosion. Det är särskilt viktigt att bilen får torka efter att du har tvättat den, eller om den är täckt av snö och is, innan du parkerar den i garaget. Även varmgarage som inte är välventilerade bidrar till ökad risk för rost.

#### ■ Håll lacken och klädseln i god kondition

Repor i lacken bör täckas med bättringslack snarast möjligt för att förhindra rostangrepp. Om ren metall syns är det lämpligt att kontakta en billackeringsverkstad.

Fågelträck: fågelträck är mycket frätande och kan skada billack på bara några få timmar. Tvätta bort fågelträck snarast möjligt.

#### ■ Glöm inte bort interiören

Fukt kan ansamlas under golvmattor och förorsaka rost. Kontrollera periodiskt att golvmattorna är torra. Var särskilt noggrann om du fraktar gödsel, städmaterial eller kemikalier i bilen. Dessa ska förvaras i lämpliga behållare och läckage eller spill ska städas upp. Skölj med rent vatten och låt torka ordentligt.

## Interiören

### **Allmänna säkerhetsföreskrifter på insidan**

Låt inte kemikalier som kosmetiska produkter som t.ex. parfymer, oljor, sollotion och handkräm eller luftrenare komma i kontakt med interiöra ytor då dessa kan orsaka skador eller missfärgningar. Torka omedelbart av en yta som har utsatts för en olämplig produkt. Se instruktionerna som följer, för att rengöra vinyl på rätt sätt.

#### **VIKTIGT**

**Låt inte vatten eller andra vätskor komma i kontakt med elektriska komponenter i bilen då dessa kan skadas.**

#### **VIKTIGT**

**När du rengör läderföremål (ratt, säten m.m.) ska du använda milda rengöringsmedel utan lösningsmedel. Om du använder lösningar som innehåller alkohol eller syror/alkaliska (Fortsättning)**

#### **(Fortsättning)**

**ämnen kan lädret missfärgas eller skadas.**

### **Vårda lädersäten**

- Dammsug sätena regelbundet, för att ta bort damm och sant ifrån sätet. Det förhindrar skrapningar eller skador på lädret och bibehåller dess kvalitet.
- Torka ofta sitskyddet ofta med en torr eller mjuk trasa.
- Om man använder tillräckligt med läderskydd kan det förhindra repor i skyddet och hjälper också till att bibehålla färgen. Var noga med att läsa instruktionerna och rådgör med en specialist när du använder läderskydd eller skyddande medel.
- Läder som har ljusa färger (beige, cream beige) blir lättare smutsiga och ser renare ut. Rengör sätena regelbundet.
- Undvik att torka med en våt trasa. Det kan göra så att ytan spricker.

### **Rengör lädersätena**

- Ta bort all smuts omgående. Se instruktionerna nedan för hur man tar bort olika sorters smuts.
- Kosmetika (solskyddskräm, smink m.m.)
  - Lätt på en rengöringskräm på en trasa och torka på den kontaminerade fläcken.
  - Torka av rengöringskrämen med en våt trasa och ta bort eventuellt vatten med en torr trasa.
- Drycker (kaffe, läsk m.m.)
  - Lägg på en liten mängd neutralt tvättmedel och torka tills den kontaminerade fläcken inte kladdar.
- Olja
  - Ta omedelbart bort oljan med absorberande trasa och torka med en fläckborttagare som endast gäller för neutralt läder.
- Tuggummi
  - Gör tuggummit hårt med is och ta bort det bitvis.

### ***Säte med klädsel i tyg (i förekommande fall)***

Dammsug tygsäten regelbundet i förhållande till tygets egenskaper. Om de är mycket nedsmutsade med dryckesfläckar, m.m., använd interiörrengöring. För att förhindra slitage på sätets klädsel ska du vara noga med att torka av klädseln och sömmarna. Använd en svamp eller mikrofibertrasa och tänk på att inte gnugga för mycket.

Kläder med kardborrestängning eller vassa delar kan skada ytan på sätet. Tänk på att skydda sätet mot kläder av denna typ.

### ***Rengöra klädsel och paneler***

#### **Vinyltytor**

Ta bort damm och lös smuts på vinyltytor med en diskborste eller dammsugare. Rengör vinylytan med vinylrengöringsmedel.

#### **Tyg**

Avlägsna damm och smuts från tyg med en mjuk borste eller dammsugare. Rengör med en mild tvällösning som är lämplig för rengöring av klädsel eller mattor. Tvätta bort fläckar direkt med ett fläckborttagningsmedel. Om en fläck inte tas om hand om direkt kan tyget missfärgas. Tygets flamsäkra egenskaper kan försämrats om skötseln av tyget är undermålig.

#### **⚠ VIKTIGT**

**Om annat än rekommenderade medel och metoder används kan tygets utseende och flamsäkerhet påverkas.**

#### ***Rengöra säkerhetsbältets remmar***

Rengör remmarna med en mildt rengöringsmedel lämpligt för rengöring av klädsel eller mattor. Följ anvisningarna som medföljer rengöringsmedlet. Blek eller färga inte remmarna eftersom det kan försvaga dem.

### ***Rengöra fönster invändigt***

Om insidan av glaset på bilen blir smutsiga (dvs. om de är täckta med en oljig, fet eller vaxartad hinna) ska de rengöras med fönsterputs. Följ anvisningarna på fönsterputsflaskan.

#### **⚠ VIKTIGT**

**Skrapa eller riv inte på bakrutans insida. Det kan skada defrostern på bakrutan.**



# Specifikationer och kundinformation

Mått.....	9-02
Specifikationer för elfordon.....	9-03
Volym och vikt.....	9-04
Luftkonditioneringssystem.....	9-05
Lampor-watt.....	9-06
Däck och hjul.....	9-08
Rekommenderade smörjmedel och volymer.....	9-09
VIN (Vehicle Identification Number).....	9-10
Typgodkännande.....	9-11
Etikett med däckspecifikationer och däcktryck.....	9-12
Motornummer.....	9-13
Märketikett på luftkonditioneringens kompressor.....	9-14
Kylmedelsmärkning.....	9-15
Försäkran om överensstämmelse.....	9-16

## MÅTT

Modell		Storlek (mm)
Längd		4 375
Bredd		1 805
Höjd	Utan takreling	1 560
	Med takreling	1 570
Däck	Fram 215/55R17	1 562
	Bak 215/55R17	1 572
Axelavstånd		2 700

## SPECIFIKATIONER FÖR ELFORDON

Standard (64 kWh)

Elmotor		Batteri (litium-jon-polymer)			Laddare (OBC)
Max. Utgång	Max. Vridmoment	Kapacitet	Strömuttag	Volt	Max. Utgång
150 kW	395 Nm	180 Ah	170 kW	356 V	7,2 kW

225/45R18: OBC: Laddare i bilen

Ekonomi (39,2 kWh)

Elmotor		Batteri (litium-jon-polymer)			Laddare (OBC)
Max. Utgång	Max. Vridmoment	Kapacitet	Strömuttag	Volt	Max. Utgång
100 kW	395 Nm	120 Ah	113 kW	327 V	7,2 kW

## VOLYM OCH VIKT

Totalvikt		Bagagevolym	
Standard (64 kWh)	Ekonomi (39,2 kWh)	Min.	Max.
2 230 kg	2 080 kg	451 /	1 405 /

## LUFTKONDITIONERINGSSYSTEM

	Inställning	Volymvikt	Klassificering
Kylvätska	Utan värmepump	650 ± 25	R-1234yf
	Med värmepump	1 000 ± 25	
	Utan värmepump	650 ± 25	R-134a
	Med värmepump	1 000 ± 25	
Kompressorolja	Utan värmepump	180 ± 10	POE-1
	Med värmepump	180 ± 10	

Vänligen kontakta en professionell verkstad för mer information.

Kia rekommenderar att du kontaktar en auktoriserad Kia-återförsäljare/servicepartner.

## LAMPOR-WATT

	Glödlampa	Wattal (W)	Typ av glödlampa	
Fram	Strålkastare (halvljus/helljus)	60	HB3 HL+	
	Strålkastare (hel-/halvljus) - LED*	LED	LED	
	Körriktningsvisare fram	Typ av glödlampa	21/28	PY21W
		LED-typ *	LED	LED
	Positionsljus fram	LED-typ	LED	LED
	Varselljus	LED-typ *	LED	LED
	Dimljus fram	Lamptyp	51	HB 4
	Sidoblinkers	Typ av glödlampa	5	W5W
LED-typ *		LED	LED	
Bak	Bakljus (utsidan)	LED	LED	
	Bakljus (insidan)	LED	LED	
	Bak-/bromsljus (utsidan)	LED	LED	
	Dimbakljus	LED	LED	
	Körriktningsvisare bak	21	P21W	
	Backlampor	16	W16W	
	Högt placerat bromsljus	LED	LED	
	Nummerskyltbelysning	5	W5W	

\* i förekommande fall

Glödlampa		Wattal (W)	Typ av glödlampa	
Interiör	Kartläsarlampor	Typ av glödlampa	10	WEDGE
		LED-typ	LED	LED
	Taklampor	Typ av glödlampa	10	FESTOON
		LED-typ *	LED	LED
	Lampa för makeupspegel		5	FESTOON
	Bagagerumslampa	Typ av glödlampa	10	FESTOON
		LED-typ *	LED	LED
	Stämningsljus*	LED-typ	LED	LED

\* i förekommande fall

## DÄCK OCH HJUL

Modell	Däckdimension	Fälgdimension	Lastmärkning		Hastighetsmärkning		Däcktryck [bar]				Åtdragningsmoment för hjulmuttrar [Kgf·m]
							Normal belastning		Maximal belastning		
			LI *1	kg	SS *2	km/h	Fram	Bak	Fram	Bak	
Fullstort däck	215/55 R17	7J x 17	94	670	W	270	2,5		2,5	2,6	11 ~ 13 (107 ~ 127)

\*1 Lastindex

\*2 Hastighetsmärkning

### \* OBSERVERA

- Du bör använda samma typ av däck som bilen levererades med när du byter ut dem. I annat fall påverkas styrförmågan.
- Vid körning på hög höjd över havet är det normalt att atmosfärstrycket minskar. Kontrollera därför däcktrycket och fyll på mer luft om det behövs. Extra däcktryck som behövs per km höjd över havet: 1,5 psi/km

### VIKTIGT

**Du bör använda samma däckdimension som bilen levererades med när du byter ut dem. Om du använder däck i en annan dimension kan relaterade komponenter skadas och du kan få sämre köregenskaper.**



## REKOMMENDERADE SMÖRJMEDEL OCH VOLYMER

För bästa fordonsprestanda och hållbarhet i drivsystemet bör enbart smörjmedel av rätt kvalitet användas. Följande smörjmedel och vätskor rekommenderas till din bil.

Smörjmedel		Volym	Klassificering
Växelvätska för reduktionsväxel		1,0 ~ 1,1 /	70 W, API GL-4, TCGO-9(MS17-14)
Kylarvätska	Standard (64 kWh)	Utan värmepump	Avsett kylvatten för elektriska fordon.
		Med värmepump	
	Ekonomi (39,2 kWh)	Utan värmepump	
		Med värmepump	
Bromsvätska		Summa som krävs	FMVSS116 DOT-3 eller DOT-4

## VIN (VEHICLE IDENTIFICATION NUMBER)

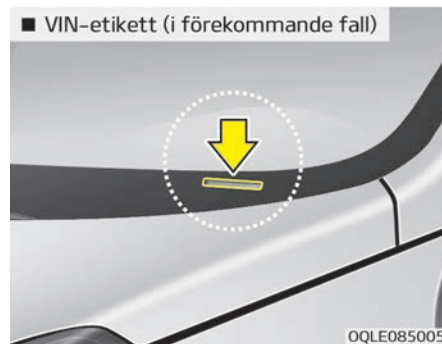
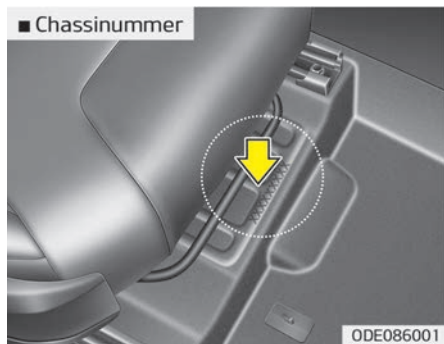

Bilens chassinummer är det nummer som används för att registrera bilen och i alla juridiska sammanhang som rör ägandeförhållande osv.

Numret är instansat i golvet vid sätet på höger sida. Öppna luckan för att kontrollera numret.

Chassinumret finns även på en plåt överst på instrumentpanelen. Numret på plåten kan lätt läsas av från utsidan genom vindrutan.

## TYPGODKÄNNANDE

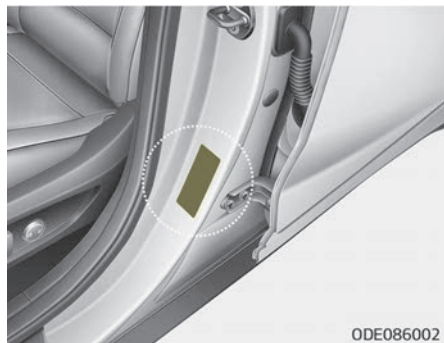

Bilens märketikett med typgodkännande sitter på mittstolpen på förarsidan (eller passagerarsidan) och visar bilens chassinummer.

## ETIKETT MED DÄKSPECIFIKATIONER OCH DÄCKTRYCK

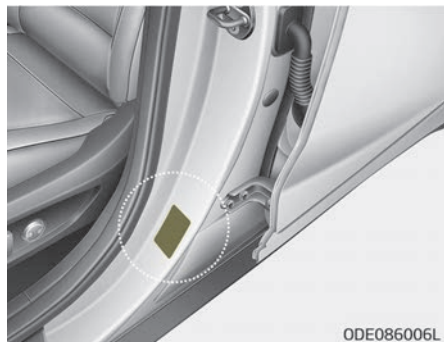

De däck som följer med din nya bil valdes för att ge den bästa upplevelsen vid normal körning.

Däcketiketten som sitter på förarsidans mittstolpe visar de däcktryck som rekommenderas för bilen.

## MOTORNUMMER

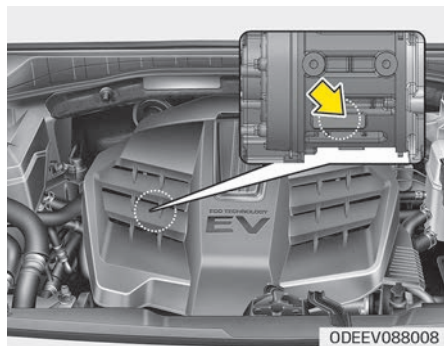

Motorns nummer är stämplat i motorblaocket så som visas på ritningen. Motornumret finner man under fordonet.

## MÄRKETIKETT PÅ LUFTKONDITIONERINGENS KOMPRESSOR

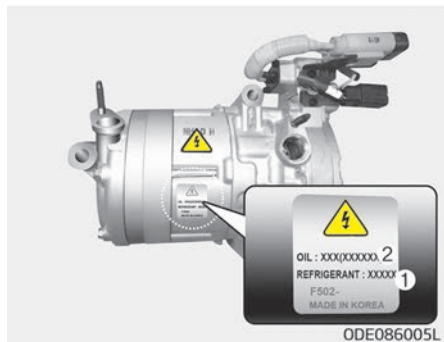

Kompressoretiketten informerar om vilken typ av kompressor som bilen är utrustad med, t.ex. modell, artikelnummer, tillverkningsnummer, kylmedel (1) och kylmedelsolja (2).

## KYLMEDELSMÄRKNING



Kylmedelsmärkningen finns på motorhuvens undersida.

## FÖRSÄKRAN OM ÖVERENSSTÄMMELSE

■ Exempel

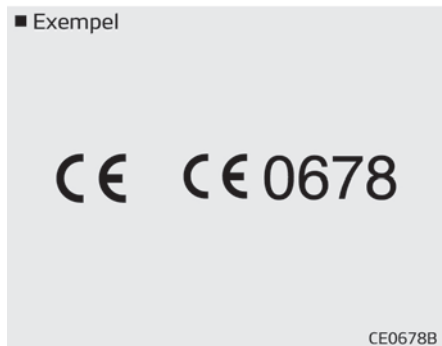

De komponenter som använder radiofrekvenser uppfyller krav och andra relevanta föreskrifter i direktiv 1995/5/EC.

Mer information och tillverkarens försäkran om överensstämmelse finns på Kias webbplats:

<http://www.kia-hotline.com>



<b>"</b>	
"Gunga" loss bilen.....	6-123

<b>A</b>	
Aktiverat läge.....	5-09
Antisladdsystem (ESC).....	6-35
Använda systemet.....	5-101
Askopp.....	5-120
Att tänka på för din Smart Key.....	5-06
AUTO HOLD.....	6-30
Auto Light (automatisk ljusreglering).....	5-85
AUTO-avstängning av kupébelysning.....	5-96
Automatisk klimatanläggning	
Klimatanläggningens kupéfilter.....	8-20
Automatiskt avbländningsbar backspegel.....	5-31
Automatiskt klimatkontrollsystem.....	5-106
Automatisk uppvärmning och luftkonditionering.....	5-107
Avancerad smartfarthållare	
Systemets begränsningar.....	6-21
Avbländningsbar backspegel.....	5-31
Avfrostare	

Klimatanläggning.....	5-101
Avimning (vindrutan).....	5-115
Avståndsvarning vid parkering bakåt.....	5-75
Avståndsvarning vid parkering framåt/bakåt (PDW).....	5-78

<b>B</b>	
Backmonitor	
Backmonitor.....	5-74
Bagagerumslampa.....	5-97
Baklucka.....	5-15
Nödöppning av bakluckan.....	5-16
Öppna baklucka utan elmanövrering.....	5-15,5-16
Bakre kollisionsvarning för korsande trafik (RCCW).....	6-115
Bakrutedefroster.....	5-100
Baksäte.....	4-12
Batteri.....	8-24
Batteribyte.....	5-07
Batteriinformation.....	1-02
Batterisparfunktion.....	5-84
Belysning.....	5-84
Bakre dimljus.....	5-88
Batterisparfunktion.....	5-84

## Alfabetiskt register

Främre dimljus.....	5-87	Bromsvätska.....	8-18
Fördröjd släckning av strålkastarna.....	5-84	Byta fälgar.....	8-31
Helljus.....	5-86	Byta glödlampa.....	8-53
Körkorräktningsvisare.....	5-87	Byta strålkastarlampa.....	8-53
Parkeringsljus.....	5-85	Bältessträckare.....	4-23
Strålkastarens position.....	5-85	Bältessystem.....	4-16
Bilbarnstolar.....	4-29		
ISOFIX-fästen och överrem (ISOFIX-fästsyste- m) för barn.....	4-31	<b>C</b>	
Montera en bilbarnstol (CRS).....	4-31	Centrallåsomkopplare.....	5-13
Välja bilbarnstol (CRS).....	4-29		
Bilvård.....	8-75	<b>D</b>	
Exteriören.....	8-75	DAW (uppmärksamhetsvarning till föraren).....	6-82
Interiören.....	8-79	Defroster (bakruta).....	5-100
Bogsering.....	7-20	Defrosterinställningar för vindrutan.....	5-115
Löstagbar bogserögla.....	7-21	Det smarta regenerationssystemet (i före- kommande fall, med SCC-system).....	6-18
Nödbogsering.....	7-22	Dimljus (bak).....	5-88
Bromsservo.....	6-24	Dimljus (fram).....	5-87
Bromssystem.....	6-24	Däck och hjul.....	8-27,9-08
Antisladdsystem (ESC).....	6-35	Byta fälgar.....	8-31
AUTO HOLD.....	6-30	Däckbyte.....	8-30
Bromsservo.....	6-24	Däckens väggrepp.....	8-32
EPB (elektronisk parkeringsbroms).....	6-26	Däckmärkning.....	8-32
Låsningfritt bromssystem (ABS).....	6-34		
Nödbromssignal (ESS).....	6-39		
Starthjälp i backe (HAC).....	6-39		
VSM (stabiliseringskontroll).....	6-38		

## Alfabetiskt register

Däckunderhåll.....	8-27,8-32
Hjulinställning och hjulbalansering.....	8-30
Lågprofilsdäck.....	8-34
Rekommenderat däcktryck för kalla däck.....	8-27
Skifta hjulen.....	8-29
Däckunderhåll.....	8-27
Dörrlås.....	5-11
Centrallåsomkopplare.....	5-13
Från bilens insida.....	5-12
Från bilens utsida.....	5-11
Låsa/låsa upp dörrar.....	5-13

## E

Eluppvärmd ratt.....	5-29
ENGINE START/STOP (motor start/stopp)-knapp	
Starta fordonet.....	6-07
Stänga av fordonet.....	6-08
Upplyst POWER-knapp.....	6-05
ENGINE/START STOP (motorns start/stopp)-knapp	
POWER-knapposition.....	6-05
EPB (elektronisk parkeringsbroms).....	6-26
Etikett med däckspecifikationer och däcktryck.....	9-12
Etikett	
Däckmärkning.....	8-32
Etikett med däckspecifikationer och däcktryck....	9-12

Kylmedelsmärkning.....	9-15
Märketikett på luftkonditioneringens kom- pressor.....	9-14
Typgodkännande.....	9-11
Varningsetikett för krockkudde.....	4-59
Exteriör utrustning.....	5-132
Takräcke.....	5-132
Exteriören.....	8-75
Exteriöröversikt (fram).....	3-02

## F

Farthållare (CC).....	6-86
Farthållare	
Farthållarreglage.....	6-87
För att sänka marschfarten.....	6-88
Ställa in farthållarhastigheten.....	6-87
Stänga av farthållaren.....	6-88
Tillfällig acceleration med farthållaren ak- tiverad.....	6-88
Återuppta den inställda hastigheten vid högre hastighet än ca 30 km/h.....	6-89
Öka farthållarens inställda hastighet.....	6-88
FCA (sensor fusion).....	6-45
FCA-assistanssystem (Forward Collision-avoi- dance Assist) (kamera+ radar)	
Systeminställningar och aktivering.....	6-45

## Alfabetiskt register

Filföljningsassistans (LKA).....	6-59	Förvaringsfack i mittkonsol.....	5-118
Fjärrmanövrering (yttre backspegel).....	5-33		
Flaskhållare: se "Mugghållare".....	5-120	<b>G</b>	
Fordonsvikter.....	6-129	Glödlampor.....	8-53
Funktionen av varningssystemet för bakåtparkering		Golvmattefasten.....	5-129,5-130
Olika varningssignaler.....	5-75		
Fälla backspeglarna.....	5-33	<b>H</b>	
Färddator.....	5-56	Handskfack.....	5-118
Färddatorlägen.....	5-46	Hastighetsbegränsningssystem	
Fönster.....	5-18	Ställa in maxhastighet.....	6-75
Låsknapp för elfönsterhissar.....	5-20	Hastighetsmätare.....	5-39
Förarens och passagerarens krockkuddar.....	4-47	Hastighetsvarningssystem (SLIF)	
Fördröjd släckning av strålkastarna.....	5-84	Förarens ansvar.....	6-81
Före körning.....	6-04	Helljus.....	5-86
Föreskrifter (säkerhetsbälte).....	4-26	Hjulinställning och hjulbalansering.....	8-30
Förklaring av punkterna i underhållsschemat.....	8-16	Huvudsäkring.....	8-40
Försäkran om överensstämmelse.....	9-16	Hållare för lastnät.....	5-130
Förvaring av säkerhetsbälten i baksätet.....	4-22	Hörspänningsbatteriets SOC (state of charge; laddningens status).....	5-40
Förvaringsfack.....	5-118		
Förvaringsfack i bagageutrymmet.....	5-119	<b>I</b>	
Förvaringsfack i mittkonsol.....	5-118	Inaktiverat läge.....	5-09
Handskfack.....	5-118		
Solglasögonhållare.....	5-119		
Förvaringsfack i bagageutrymmet.....	5-119		

## Alfabetiskt register

Indikatorlampor.....	5-71
Information om laddningstid.....	1-15
Inre backspegel.....	5-31
Inre säkringspanel.....	8-41
Instruktioner vid körning.....	2-03
Instrumentpanel: se "Instrumentering".....	5-36
Inställning av framsäte (elmanövrerat).....	4-06
Inställning av framsäte (manuellt).....	4-05
Insynsskydd.....	5-131
Integrerat kontrollsystem i Drive Mode-läget.....	6-42
D-läge.....	6-42
Interiör utrustning.....	5-120
Askkopp.....	5-120
Golvmattefästen.....	5-129,5-130
Hållare för lastnät.....	5-130
Insynsskydd.....	5-131
Luftventilerat säte.....	5-124
Mugghållare.....	5-120
Solskydd.....	5-122
Strömuttag.....	5-125
Trådlös laddning av mobiltelefon.....	5-127
USB-laddare.....	5-126,5-127
Interiören.....	8-79
Interiöröversikt.....	3-04
ISOFIX-system.....	4-31

## K

Kartläsarlampa.....	5-96
Klimatanläggning.....	5-101
Använda systemet.....	5-101
Luftkonditionering.....	5-101
Klimatanläggningens kupéfilter.....	5-102,8-20
Kollisionsvarning för död vinkel (BCW).....	6-66
Kombinerade instrument: se "Instrumentering".....	5-36
Kontroller på LCD-skärmen.....	5-37,5-44,5-56
Krockkuddar	
Funktion.....	4-41
Förarens och passagerarens krockkuddar.....	4-47
Sidokrockgardin.....	4-53
Situationer när krockkuddar löser ut respek-	
tive inte löser ut.....	4-56
SRS-komponenter och -funktioner.....	4-44
SRS-underhåll.....	4-57
Strömbrytare för passagerarsidans frontk-	
rockkudde.....	4-50
Varningsetikett för krockkudde.....	4-59
Varningslampa krockkudde.....	4-43
Villkor för utlösning.....	4-56
Villkor för utlösning (krockkuddar).....	4-56
Krockkudde - SRS.....	4-40
Sidokrockkudde.....	4-52

## Alfabetiskt register

Kupébelysning.....	5-96	Lampa för sminkspegel.....	5-98
AUTO-avstängning av kupébelysning.....	5-96	Lampor-watt.....	9-06
Bagagerumslampa.....	5-97	LCD-skärm.....	5-56
Kartläsarlampa.....	5-96	Färddator.....	5-56
Lampa för sminkspegel.....	5-98	Färddatorlägen.....	5-46
Taklampa.....	5-97	Indikatorlampor.....	5-71
Kylarväska.....	8-17	LCD-skärmmeddelanden.....	5-59
Kylmedelsmärkning.....	9-15	Lägen på LCD-skärmen.....	5-45
Köra i regn.....	6-124	Tripplägen.....	5-56
Köra i översvämmade områden.....	6-124	User settings mode (Inställningar).....	5-47
Köra offroad.....	6-124	Varnings- och indikatorlampor.....	5-66
Körkorrigeringsvisare.....	5-87	Varningslampor.....	5-66
		LCD-skärmmeddelanden.....	5-59
		LFA-systemet (Lane Following Assist System, körfältsassistans).....	6-109
		Luftkonditionering.....	5-101
		Luftkonditioneringssystem.....	5-106,9-05
		Automatiskt klimatkontrollsystem.....	5-106
		Luftrenare (Kappa 1.0 L T-GDI)	
		Byta filter.....	8-20
		Luftventilerat säte.....	5-124
		Luta soltaket.....	5-26
		Lägen på LCD-skärmen.....	5-45
		Låsa/låsa upp dörrar.....	5-13
		Låsknapp för elfönsterhissar.....	5-20

## L

### Laddlucka

Laddlucka.....	5-35
Laddning med likström.....	1-30
Laddning med portabel laddare.....	1-34
Laddning med växelström.....	1-23
Laddningsinformation.....	1-14
Laddningslampa för elbil.....	1-17
Laddningsmetod för elbilar	
Information om laddningstid.....	1-15
Laddningsinformation.....	1-14

Låsningfritt bromssystem (ABS)..... 6-34

## M

Manuell klimatanläggning

    Klimatanläggningens kupéfilter..... 5-102

    Luftkonditionering..... 5-112

Minne för förarposition..... 4-11

Minska risken för voltning..... 6-122

Mjuk kurvtagning..... 6-123

Motorhuv..... 5-22

Motorlucka: Se "Motorhuv"..... 5-22

Motorn startar inte..... 7-04

Motornummer..... 9-13

Motorrum..... 3-07,8-03

Motorvägskörning..... 6-124

Mugghållare..... 5-120

Multisäkring..... 8-40

Märketikett på luftkonditioneringens kompressor... 9-14

Mätare..... 5-39

Mätare, varnings- och kontrollampor..... 5-36

    Färddator..... 5-56

    Indikatorlampor..... 5-71

    Instrument och reglage..... 5-37

    Kontroller på LCD-skärmen..... 5-37,5-44,5-56

Mätare..... 5-39

Tripplägen..... 5-56

User settings mode (Inställningar)..... 5-47

Varnings- och indikatorlampor..... 5-66

Varningslampor..... 5-66

Mått..... 9-02

Mörkerkörning..... 6-123

## N

Nackskydd (baksätet)..... 4-14

Nackskydd (fram)..... 4-07

Nödbogsering..... 7-22

Nödbromssignal (ESS)..... 6-39

Nödfall under färd..... 7-03

Nödstart..... 7-05

    Skjuta igång bilen..... 7-06

    Starta med startkablar..... 7-05

Nödöppning av bakluckan..... 5-16

## O

Om du får punktering (med däckreparationssats)... 7-12

## P

### Panoramasoltak

Varning för öppet soltak.....	5-27
Öppna/stänga soltaket.....	5-25
Parkeringsassistanssystem	
Typer av varningsindikatorer och signaler.....	5-80
Parkeringsljus.....	5-85
Power-knapp.....	6-05
POWER-knapposition.....	6-05

## R

Ratt justerbar i höjd- och längdled.....	5-29
Ratt	
Eluppvärmd ratt.....	5-29
Ratt justerbar i höjd- och längdled.....	5-29
Servostyrning.....	5-28
Signalhorn.....	5-30
Reduktionsväxel.....	6-09
Regenererande bromssystem.....	6-16
Rekommenderade smörjmedel och volymer.....	9-09
Rekommenderat däcktryck för kalla däck.....	8-27
Reservlampa.....	8-53
Riskfyllda körförhållanden.....	6-122

Ryggstödsficka.....	4-10
---------------------	------

## S

Servostyrning.....	5-28
Sidokrockgardin.....	4-53
Signalhorn.....	5-30
Skifta däck (hjul).....	8-29
Skifta hjulen.....	8-29
Skjuta igång bilen.....	7-06
Skärmar: se "Instrumentering".....	5-36
Skötsel av säkerhetsbälten.....	4-27
Skötsel	
Däckunderhåll.....	8-27
Exteriören.....	8-75
Interiören.....	8-79
Skötsel av säkerhetsbälten.....	4-27
SRS-underhåll.....	4-57
Smart varning om hastighetsgräns (ISLW)	
Skärm.....	6-79
Smart-farthållarvarning (ISLW)	
ISLW aktivering/avaktivering.....	6-78
Smartfarthållar-system (SCC).....	6-90
Smartfarthållare (SCC)	
Detekteringssensor (frontkamera/frontradar)..	6-100



## Alfabetiskt register

Smartfarthållare med Stop-&-go-system	
Aktivera farthållaren.....	6-102
Avståndsställning mellan fordon.....	6-96
Systemets begränsningar.....	6-103
Smartnyckel	
Smartnyckel.....	5-04
Så här använder man smartnyckeln.....	5-06
Smörjmedel och volymer.....	9-09
Snökedjor.....	6-127
Snökedjor - däck.....	6-127
Solglasögonhållare.....	5-119
Solskydd.....	5-26,5-122
Soltak.....	5-24
Luta soltaket.....	5-26
Solskydd.....	5-26
Återställning av soltaket.....	5-27
Specifikationer för elfordon.....	9-03
Speed Limit Information Function (SLIF) (skylt- sacnning).....	6-78
Funktion.....	6-79
Speglar.....	5-31
Automatiskt avbländningsbar backspegel.....	5-31
Avbländningsbar backspegel.....	5-31
Fjärrmanövrering.....	5-33
Fälla backspeglarna.....	5-33
Inre backspegel.....	5-31
Yttre backspegel.....	5-32
Spolarvätska.....	8-19
Spärrknapp på laddhandsken.....	1-18
SRS-komponenter och -funktioner.....	4-44
SRS-underhåll.....	4-57
Starta fordonet.....	6-07
Starta med startkablar.....	7-05
Starthjälp i backe (HAC).....	6-39
Startproblem, se "Motorn startar inte".....	7-04
Strålkastarens position.....	5-85
Strömbrytare för passagerarsidans frontk- rockkudde.....	4-50
Strömuttag.....	5-125
Stänga av fordonet.....	6-08
Stöldlarm.....	5-09
Stöldlarmsystem.....	5-09
Aktiverat läge.....	5-09
Inaktiverat läge.....	5-09
Stöldlarm.....	5-09
Systeminställningar och aktivering.....	6-45
Säkerhetsbälten.....	4-16
Bältessträckare.....	4-23
Bältesystem.....	4-16
Föreskrifter.....	4-26
Förvaring av säkerhetsbälten i baksätet.....	4-22

## Alfabetiskt register

Skötsel av säkerhetsbälten.....	4-27	Nackskydd (fram).....	4-07
Trepunktsbälte.....	4-21	Ryggstödsficka.....	4-10
Säkerhetsföreskrifter för elbil.....	1-60	Så här använder du instruktionsboken.....	2-02
Säkringar.....	8-36	Så här använder man smartnyckeln.....	5-06
Beskrivning av säkrings-/relähållare.....	8-41		
Huvudsäkring.....	8-40	<b>T</b>	
Inre säkringspanel.....	8-41	Taklampa.....	5-97
Multisäkring.....	8-40	Takräcke.....	5-132
Säkringarna på instrumentpanelen.....	8-38	Torkarblad.....	8-21
Säkringsomkopplare.....	8-39	Torkare och spolare.....	5-92
Säkringarna på instrumentpanelen.....	8-38	Vindrutespolare.....	5-94
Säkringsomkopplare.....	8-39	Trepunktsbälte.....	4-21
Särskilda körförhållanden.....	6-122	Tripplägen.....	5-56
"Gunga" loss bilen.....	6-123	Trådlös laddning av mobiltelefon.....	5-127
Köra i regn.....	6-124	Typgodkännande.....	9-11
Köra i översvämmade områden.....	6-124		
Köra offroad.....	6-124	<b>U</b>	
Mjuk kurvtagning.....	6-123	Underhållsservice.....	8-04
Motorvägskörning.....	6-124	Underhåll	
Mörkerkörning.....	6-123	Däckunderhåll.....	8-32
Riskfyllda körförhållanden.....	6-122	Förklaring av punkterna i underhållsschemat.....	8-16
Säten.....	4-02	Underhållsservice.....	8-04
Baksäte.....	4-12	Upplyst POWER-knapp.....	6-05
Inställning av framsäte (elmanövrerat).....	4-06		
Inställning av framsäte (manuellt).....	4-05		
Minne för förarposition.....	4-11		
Nackskydd (baksätet).....	4-14		

## Alfabetiskt register

USB-laddare.....	5-126,5-127
User settings mode (Inställningar).....	5-47
Utomhustermometer.....	5-42

### V

Varna andra trafikanter.....	7-02
Varning för öppet soltak.....	5-27
Varnings- och indikatorlampor.....	5-66
Varningsblinkers.....	7-02
Varningsetikett för krockkudde.....	4-59
Varningslampa krockkudde.....	4-43
Varningslampor.....	5-66
Varningssystem för avstånd vid bakåtparkering (PDW) Förhållanden där varningssystemet för ba- kåtparkering inte fungerar.....	5-76
Varningssystem för bakåtparkering.....	5-76
VIN (Vehicle Identification Number).....	9-10
Vindrutespolare.....	5-94
Vinterdäck.....	6-126
Vinterkörning.....	6-126
Snökedjor.....	6-127
Vinterdäck.....	6-126
Volym och vikt.....	9-04

Volym (smörjmedel).....	9-09
VSM (stabiliseringskontroll).....	6-38
Vägmätare.....	5-41
Välkomstsystem.....	5-99
Värme Automatiskt klimatkontrollsystem.....	5-107
Vätska Bromsvätska.....	8-18
Spolarvätska.....	8-19

### Y

Yttre backspegel.....	5-32
-----------------------	------

### Å

Återställning av soltaket.....	5-27
--------------------------------	------

### Ö

Öppna/stänga soltaket.....	5-25
Översikt över instrumentpanelen.....	3-05
Övervakningssystem för däcktryck (TPMS).....	7-07

